



Husqvarna®



- GB** Operator's manual 2-23
SE Bruksanvisning 24-45
DK Brugsanvisning 46-67
NO Bruksanvisning 68-89
FI Käyttöohje 90-111
DE Bedienungsanweisung 112-135
FR Manuel d'utilisation 136-159
NL Gebruiksaanwijzing 160-182
ES Manual de instrucciones 183-206
PT Instruções para o uso 207-230
IT Istruzioni per l'uso 231-253
EE Käsitsemisõpetus 254-275
LV Lietošanas pamācība 276-297
LT Naudojimosi instrukcijos 298-319
SI Navodila za uporabo 320-341
HU Használati utasítás 342-363
- PL** Instrukcja obsługi 364-386
CZ Návod k použití 387-408
SK Návod na obsluhu 409-430
HR Priručnik 431-452
RS Priručnik 453-474
BA Uputstvo o upotrebi 475-497
RO Instrucțiuni de utilizare 498-519
TR Kullanım kılavuzu 520-541
RU Руководство по эксплуатации 542-566
UA Посібник користувача 567-590
BG Ръководство за експлоатация 591-615
GR Οδηγίες χρήσεως 616-640



122C

122LD



KEY TO SYMBOLS

Symbols on the machine and/or in the manual:

WARNING! Clearing saws, brushcutters and trimmers can be dangerous! Careless or incorrect use can result in serious or fatal injury to the operator or others. It is extremely important that you read and understand the contents of the operator's manual.

Please read the operator's manual carefully and make sure you understand the instructions before using the machine.

Always wear:

A protective helmet where there is a risk of falling objects

- Approved hearing protection
- Approved eye protection

Max. speed of output shaft, rpm



This product is in accordance with applicable EC directives.



Watch out for thrown objects and ricochets.



The operator of the machine must ensure, while working, that no persons or animals come closer than 15 metres.



Always wear approved protective gloves.



Wear sturdy, non-slip boots.



Only use non-metallic, flexible cutting attachments, i.e. trimmer heads with trimmer cord.



Noise emission to the environment according to the European Community's Directive. The machine's emission is specified in chapter Technical data and on label.



Other symbols/decals on the machine refer to special certification requirements for certain markets.

The engine is switched off by moving the stop switch to the stop position. CAUTION! The stop switch automatically returns to the start position. In order to prevent unintentional starting, the spark plug cap must be removed from the spark plug when assembling, checking and/or performing maintenance.

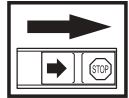

Always wear approved protective gloves.

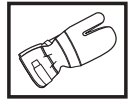

Regular cleaning is required.

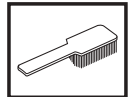

Visual check.



CONTENTS

Contents

KEY TO SYMBOLS

Symbols on the machine and/or in the manual: ... 2

CONTENTS

Contents 3

Note the following before starting: 3

INTRODUCTION

Dear Customer, 4

WHAT IS WHAT?

What is what on the grass trimmer? 5

GENERAL SAFETY PRECAUTIONS

Important 6

Personal protective equipment 6

Machine's safety equipment 7

Cutting equipment 9

ASSEMBLY

Fitting the loop handle 10

Assembling and dismantling the two-piece shaft 10

Assembling the cutting equipment 11

Fitting the trimmer guard and trimmer head 11

Fitting the trimmer guard and trimmer head 11

FUEL HANDLING

Fuel safety 12

Fuel 12

Fueling 13

STARTING AND STOPPING

Check before starting 14

Starting and stopping 14

WORKING TECHNIQUES

General working instructions 15

MAINTENANCE

Carburettor 17

Muffler 17

Cooling system 18

Spark plug 18

Two-piece shaft 18

Air filter 19

Maintenance schedule 20

TECHNICAL DATA

Technical data 21

EC-declaration of conformity 23

Note the following before starting:

Please read the operator's manual carefully.



WARNING! Long-term exposure to noise can result in permanent hearing impairment. So always use approved hearing protection.



WARNING! Under no circumstances may the design of the machine be modified without the permission of the manufacturer. Always use genuine accessories. Non-authorized modifications and/or accessories can result in serious personal injury or the death of the operator or others.



WARNING! A clearing saw, brushcutter or trimmer can be dangerous if used incorrectly or carelessly, and can cause serious or fatal injury to the operator or others. It is extremely important that you read and understand the contents of this operator's manual.

INTRODUCTION

Dear Customer,

Congratulations on your choice to buy a Husqvarna product! Husqvarna is based on a tradition that dates back to 1689, when the Swedish King Karl XI ordered the construction of a factory on the banks of the Husqvarna River, for production of muskets. The location was logical, since water power was harnessed from the Huskvarna River to create the water-powered plant. During the more than 300 years of being, the Husqvarna factory has produced a lot of different products, from wood stoves to modern kitchen appliances, sewing machines, bicycles, motorcycles etc. In 1956, the first motor driven lawn mowers appeared, followed by chain saws in 1959, and it is within this area Husqvarna is working today.

Today Husqvarna is one of the leading manufacturers in the world of forest and garden products, with quality as our highest priority. The business concept is to develop, manufacture and market motor driven products for forestry and gardening as well as for building and construction industry. Husqvarna's aim is also to be in the front edge according to ergonomics, usability, security and environmental protection. That is the reason why we have developed many different features to provide our products within these areas.

We are convinced that you will appreciate with great satisfaction the quality and performance of our product for a very long time to come. The purchase of one of our products gives you access to professional help with repairs and service whenever this may be necessary. If the retailer who sells your machine is not one of our authorised dealers, ask for the address of your nearest service workshop.

It is our wish that you will be satisfied with your product and that it will be your companion for a long time. Think of this operator's manual as a valuable document. By following its' content (using, service, maintenance etc) the life span and the second-hand value of the machine can be extended. If you will sell this machine, make sure that the buyer will get the operator's manual.

Thank you for using a Husqvarna product.

Husqvarna AB has a policy of continuous product development and therefore reserves the right to modify the design and appearance of products without prior notice.

WHAT IS WHAT?

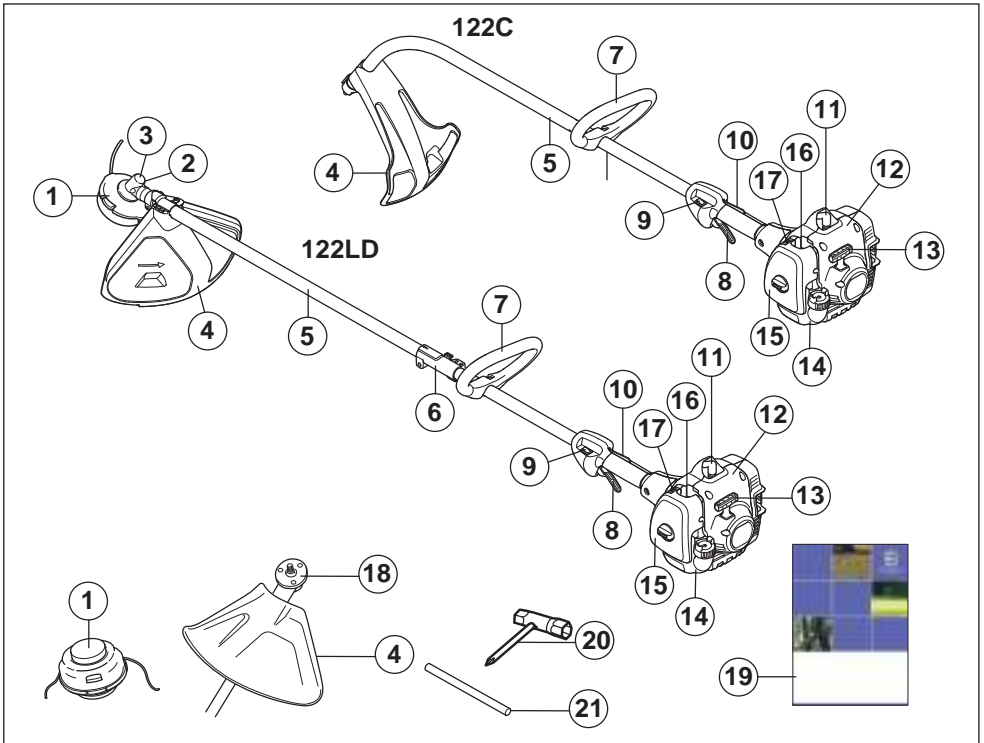

What is what on the grass trimmer?

- | | |
|----------------------------------|------------------------|
| 1 Trimmer head | 12 Starter |
| 2 Grease filler cap, bevel gear | 13 Starter handle |
| 3 Bevel gear | 14 Fuel tank |
| 4 Cutting attachment guard | 15 Air filter cover |
| 5 Shaft | 16 Air purge. |
| 6 Shaft coupling | 17 Choke control |
| 7 Loop handle | 18 Drive disc |
| 8 Throttle trigger | 19 Operator's manual |
| 9 Stop switch | 20 Combination spanner |
| 10 Throttle lockout | 21 Locking pin |
| 11 Spark plug cap and spark plug | |

GENERAL SAFETY PRECAUTIONS

Important

IMPORTANT!

The machine is only designed for trimming grass.

The only accessories you can operate with this engine unit are the cutting attachments we recommend in the chapter on Technical data.

Never use the machine if you are tired, if you have drunk alcohol, or if you are taking medication that could affect your vision, your judgement or your co-ordination.

Wear personal protective equipment. See instructions under the heading "Personal protective equipment".

Never use a machine that has been modified in any way from its original specification.

Never use a machine that is faulty. Carry out the checks, maintenance and service instructions described in this manual. Some maintenance and service measures must be carried out by trained and qualified specialists. See instructions under the heading Maintenance.

All covers, guards and handles must be fitted before starting. Ensure that the spark plug cap and ignition lead are undamaged to avoid the risk of electric shock.

The machine operator must ensure that no people or animals come closer than 15 metres while working.

When several operators are working in the same area the safety distance should be at least twice the tree height and no less than 15 metres.



WARNING! This machine produces an electromagnetic field during operation. This field may under some circumstances interfere with active or passive medical implants. To reduce the risk of serious or fatal injury, we recommend persons with medical implants to consult their physician and the medical implant manufacturer before operating this machine.



WARNING! Running an engine in a confined or badly ventilated area can result in death due to asphyxiation or carbon monoxide poisoning.



WARNING! Never allow children to use or be in the vicinity of the machine. As the machine is equipped with a spring-loaded stop switch and can be started by low speed and force on the starter handle, even small children under some circumstances can produce the force necessary to start the machine. This can mean a risk of serious personal injury. Therefore remove the spark plug cap when the machine is not under close supervision.

Personal protective equipment

IMPORTANT!

A clearing saw, brushcutter or trimmer can be dangerous if used incorrectly or carelessly, and can cause serious or fatal injury to the operator or others. It is extremely important that you read and understand the contents of this operator's manual.

You must use approved personal protective equipment whenever you use the machine. Personal protective equipment cannot eliminate the risk of injury but it will reduce the degree of injury if an accident does happen. Ask your dealer for help in choosing the right equipment.



WARNING! Listen out for warning signals or shouts when you are wearing hearing protection. Always remove your hearing protection as soon as the engine stops.

HELMET

A protective helmet where there is a risk of falling objects



HEARING PROTECTION

Wear hearing protection that provides adequate noise reduction.



EYE PROTECTION

Always wear approved eye protection. If you use a visor then you must also wear approved protective goggles. Approved protective goggles must comply with standard ANSI Z87.1 in the USA or EN 166 in EU countries.



GENERAL SAFETY PRECAUTIONS

GLOVES

Gloves should be worn when necessary, e.g., when fitting cutting attachments.



BOOTS

Wear sturdy, non-slip boots.



CLOTHING

Wear clothes made of a strong fabric and avoid loose clothing that can catch on twigs and branches. Always wear heavy, long pants. Do not wear jewellery, shorts sandals or go barefoot. Secure hair so it is above shoulder level.

FIRST AID KIT

Always have a first aid kit nearby.



Machine's safety equipment

This section describes the machine's safety equipment, its purpose, and how checks and maintenance should be carried out to ensure that it operates correctly. See the "What is what?" section to locate where this equipment is positioned on your machine.

The life span of the machine can be reduced and the risk of accidents can increase if machine maintenance is not carried out correctly and if service and/or repairs are not carried out professionally. If you need further information please contact your nearest service workshop.

IMPORTANT!

All servicing and repair work on the machine requires special training. This is especially true of the machine's safety equipment. If your machine fails any of the checks described below you must contact your service agent. When you buy any of our products we guarantee the availability of professional repairs and service. If the retailer who sells your machine is not a servicing dealer, ask him for the address of your nearest service agent.



WARNING! Never use a machine with faulty safety equipment. The machine's safety equipment must be checked and maintained as described in this section. If your machine fails any of these checks contact your service agent to get it repaired.

Throttle lockout

The throttle lockout is designed to prevent accidental operation of the throttle control. When you press the lock (A) (i.e. when you grasp the handle) it releases the throttle control (B). When you release the handle the throttle control and the throttle lockout both move back to their original positions. This movement is controlled by two independent return springs. This arrangement means that the throttle control is automatically locked at the idle setting.

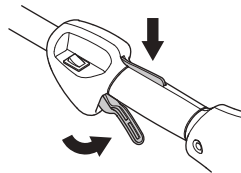

Make sure the throttle control is locked at the idle setting when the throttle lockout is released.

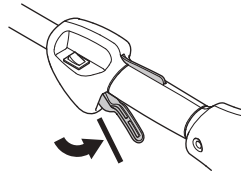

Press the throttle lockout and make sure it returns to its original position when you release it.

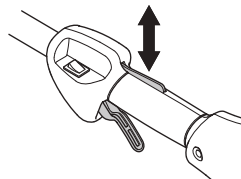

Check that the throttle trigger and throttle lockout move freely and that the return springs work properly.

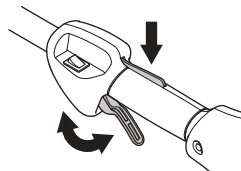

See instructions under the heading Start. Start the machine and apply full throttle. Release the throttle and check that the cutting attachment stops and remains at a standstill.

GENERAL SAFETY PRECAUTIONS

If the cutting attachment rotates with the throttle in the idle position then the carburettor idle setting must be checked. See instructions under the heading Maintenance.

Stop switch

Use the stop switch to switch off the engine.

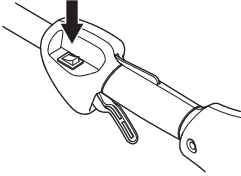

Start the engine and make sure the engine stops when you move the stop switch to the stop setting.

Cutting attachment guard



This guard is intended to prevent loose objects from being thrown towards the operator. The guard also protects the operator from accidental contact with the cutting attachment.

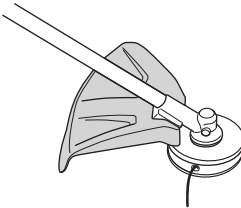

Check that the guard is undamaged and not cracked. Replace the guard if it has been exposed to impact or is cracked.

Always use the recommended guard for the cutting attachment you are using. See chapter on Technical data.



WARNING! Never use a cutting attachment without an approved guard. See the chapter on Technical data. If an incorrect or faulty guard is fitted this can cause serious personal injury.

Muffler

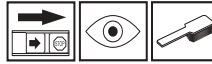

The muffler is designed to keep noise levels to a minimum and to direct exhaust fumes away from the user. A muffler fitted with a catalytic converter is also designed to reduce harmful exhaust gases.

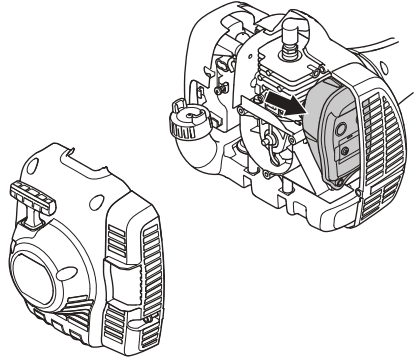

In countries that have a warm and dry climate there is a significant risk of fire. We therefore fit certain mufflers with a spark arrestor mesh. Check whether the muffler on your machine is fitted with this kind of mesh.

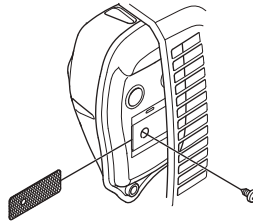

For mufflers it is very important that you follow the instructions on checking, maintaining and servicing your machine.

Never use a machine that has a faulty muffler.

Regularly check that the muffler is securely attached to the machine.

If the muffler on your machine is fitted with a spark arrestor mesh this must be cleaned regularly. A blocked mesh will cause the engine to overheat and may lead to serious damage.



WARNING! Mufflers fitted with catalytic converters get very hot during use and remain so for some time after stopping. This also applies at idle speed. Contact can result in burns to the skin. Remember the risk of fire!

GENERAL SAFETY PRECAUTIONS



WARNING! The inside of the muffler contain chemicals that may be carcinogenic. Avoid contact with these elements in the event of a damaged muffler.



WARNING! Bear in mind that:

The exhaust fumes from the engine are hot and may contain sparks which can start a fire. Never start the machine indoors or near combustible material!

Cutting equipment

This section describes how to choose and maintain your cutting equipment in order to:

- Reduce the risk of blade thrust.
- Obtain maximum cutting performance.
- Extend the life of cutting equipment.

IMPORTANT!

Only use cutting attachments with the guards we recommend! See the chapter on Technical data.

Refer to the instructions for the cutting attachment to check the correct way to load the cord and the correct cord diameter.



WARNING! Always stop the engine before doing any work on the cutting attachment. This continues to rotate even after the throttle has been released. Ensure that the cutting attachment has stopped completely and disconnect the HT lead from the spark plug before you start to work on it.



WARNING! A faulty cutting attachment may increase the risk of accidents.

Trimmer head

IMPORTANT!

Always ensure the trimmer cord is wound tightly and evenly around the drum, otherwise the machine will generate harmful vibration.

- Only use the recommended trimmer heads and trimmer cords. These have been tested by the manufacturer to suit a particular engine size. This is especially important when a fully automatic trimmer head is used. Only use the recommended cutting attachment. See the chapter on Technical data.



- Smaller machines generally require small trimmer heads and vice versa. This is because when clearing using a cord the engine must throw out the cord radially from the trimmer head and overcome the resistance of the grass being cleared.
- The length of the cord is also important. A longer cord requires greater engine power than a shorter cord of the same diameter.
- Make sure that the cutter on the trimmer guard is intact. This is used to cut the cord to the correct length.
- To increase the life of the cord it can be soaked in water for a couple of days. This will make the line tougher so that it lasts longer.

ASSEMBLY

Fitting the loop handle



- Clip the loop handle onto the shaft. Note that the loop handle must be fitted between the arrows on the shaft.

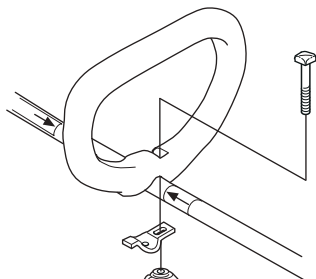

- Fit the bolt, securing plate and wing nut as shown in the diagram. Tighten the wing nut.

Assembling and dismantling the two-piece shaft



Assembly:

- Loosen the coupling by turning the knob.
- Align the tab of the attachment (A) with the arrow on the coupling (B).

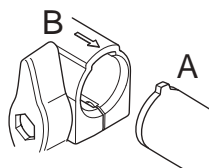

- Push the attachment into the coupling until the attachment snaps into place.

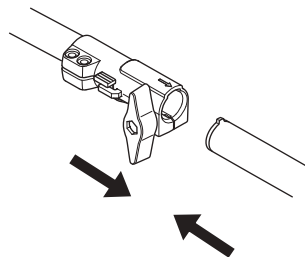

- Before using the unit, tighten the knob securely.

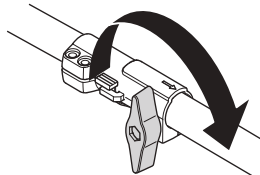

Dismantling:

- Loosen the coupling by turning the knob (at least 3 times).

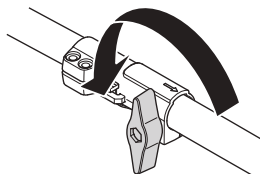

- Push and hold the button (C). While securely holding the engine end, pull the attachment straight out of the coupling.

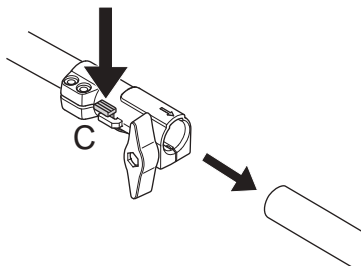

ASSEMBLY

Assembling the cutting equipment



WARNING! Never use a cutting attachment without an approved guard. See the chapter on Technical data. If an incorrect or faulty guard is fitted this can cause serious personal injury.

Fitting the trimmer guard and trimmer head (122LD)



- Fit the correct trimmer guard (A) for use with the trimmer head. Hook the trimmer guard/combination guard onto the fitting on the shaft and secure with the bolt (L).

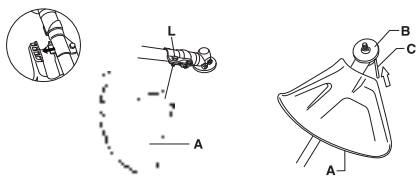

- Fit the drive disc (B) on the output shaft.
- Turn the blade shaft until one of the holes in the drive disc aligns with the corresponding hole in the gear housing.
- Insert the locking pin (C) in the hole to lock the shaft.
- Screw on the trimmer head/plastic blades (H) in the opposite direction to the direction of rotation.

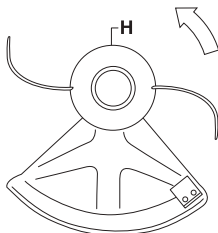

- To dismantle, follow the instructions in the reverse order.

Fitting the trimmer guard and trimmer head (122C)



- Fit the guard as shown in the diagram. Tighten securely.

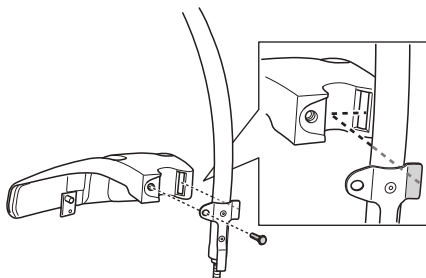

- Fit the dust cup on the shaft. The nut must be completely covered by the dust cup.

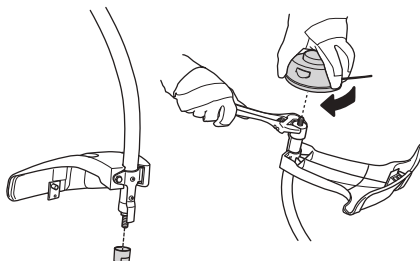

- Hold the dust cup with a spanner to prevent the shaft from rotating.
- Screw the trimmer head onto the shaft.

FUEL HANDLING

Fuel safety

Never start the machine:

- 1 If you have spilt fuel on it. Wipe off the spillage and allow remaining fuel to evaporate.
- 2 If you have spilt fuel on yourself or your clothes, change your clothes. Wash any part of your body that has come in contact with fuel. Use soap and water.
- 3 If the machine is leaking fuel. Check regularly for leaks from the fuel cap and fuel lines.

Transport and storage

- Store and transport the machine and fuel so that there is no risk of any leakage or fumes coming into contact with sparks or naked flames, for example, from electrical machinery, electric motors, electrical relays/switches or boilers.
- When storing and transporting fuel always use approved containers intended for this purpose.
- When storing the machine for long periods the fuel tank must be emptied. Contact your local petrol station to find out where to dispose of excess fuel.
- Ensure the machine is cleaned and that a complete service is carried out before long-term storage.
- The transport guard must always be fitted to the cutting attachment when the machine is being transported or in storage.
- Secure the machine during transport.
- In order to prevent unintentional starting of the engine, the spark plug cap must always be removed during long-term storage, if the machine is not under close supervision and when performing all service measures.



WARNING! Take care when handling fuel. Bear in mind the risk of fire, explosion and inhaling fumes.

Fuel

CAUTION! The machine is equipped with a two-stroke engine and must always be run using a mixture of petrol and two-stroke oil. It is important to accurately measure the amount of oil to be mixed to ensure that the correct mixture is obtained. When mixing small amounts of fuel, even small inaccuracies can drastically affect the ratio of the mixture.



WARNING! Fuel and fuel fumes are highly inflammable and can cause serious injury when inhaled or allowed to come in contact with the skin. For this reason observe caution when handling fuel and make sure there is adequate ventilation.

Petrol



CAUTION! Always use a quality petrol/oil mixture at least 90 octane (RON). If your machine is equipped with a catalytic converter (see chapter on Technical data) always use a good quality unleaded petrol/oil mixture. Leaded petrol will destroy the catalytic converter.

Use low-emission petrol, also known as alkylate petrol, if it is available.



- The lowest octane recommended is 90 (RON). If you run the engine on a lower octane grade than 90 so-called knocking can occur. This gives rise to a high engine temperature, which can result in serious engine damage.
- When working at continuous high revs a higher octane rating is recommended.

Two-stroke oil

- For best results and performance use HUSQVARNA two-stroke engine oil, which is specially formulated for our air-cooled two-stroke engines.
- Never use two-stroke oil intended for water-cooled engines, sometimes referred to as outboard oil (rated TCW).
- Never use oil intended for four-stroke engines.
- A poor oil quality and/or too high oil/fuel ratio may jeopardise function and decrease the life time of catalytic converters.
- Mixing ratio
1:50 (2%) with HUSQVARNA two-stroke oil.
1:33 (3%) with oils class JASO FB or ISO EGB formulated for air-cooled, two-stroke engines.

Petrol, litre	Two-stroke oil, litre	
	2% (1:50)	3% (1:33)
5	0,10	0,15
10	0,20	0,30
15	0,30	0,45
20	0,40	0,60

FUEL HANDLING

Mixing

- Always mix the petrol and oil in a clean container intended for fuel.
- Always start by filling half the amount of the petrol to be used. Then add the entire amount of oil. Mix (shake) the fuel mixture. Add the remaining amount of petrol.
- Mix (shake) the fuel mixture thoroughly before filling the machine's fuel tank.

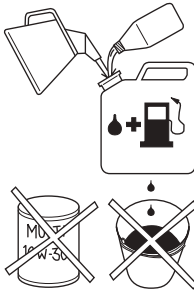

- Do not mix more than one month's supply of fuel at a time.
- If the machine is not used for some time the fuel tank should be emptied and cleaned.



WARNING! The catalytic converter muffler gets very hot during and after use. This also applies during idling. Be aware of the fire hazard, especially when working near flammable substances and/or vapours.

Fueling



WARNING! Taking the following precautions, will lessen the risk of fire:

Mix and pour fuel outdoors, where there are no sparks or flames.

Do not smoke or place hot objects near fuel.

Always shut off the engine before refuelling.

Always stop the engine and let it cool for a few minutes before refuelling.

When refuelling, open the fuel cap slowly so that any excess pressure is released gently.

Tighten the fuel cap carefully after refuelling.

Always move the machine away from the refuelling area and source before starting.

- Always use a fuel container with an anti-spill valve.
- If you have spilt fuel on it. Wipe off the spillage and allow remaining fuel to evaporate.
- Clean the area around the fuel cap. Contamination in the tank can cause operating problems.
- Ensure that the fuel is well mixed by shaking the container before filling the tank.

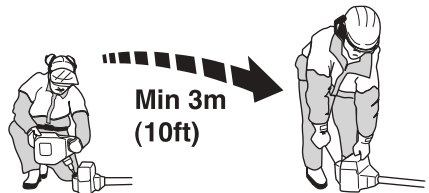

STARTING AND STOPPING

Check before starting



- Check that the trimmer head and trimmer guard are not damaged or cracked. Replace the trimmer head or trimmer guard if they have been exposed to impact or are cracked.



- Never use the machine without a guard nor with a defective guard.
- All covers must be correctly fitted and undamaged before you start the machine.

Starting and stopping



WARNING! The complete clutch cover and shaft must be fitted before the machine is started, otherwise the clutch can come loose and cause personal injury.

Always move the machine away from the refuelling area and source before starting. Place the machine on a flat surface. Ensure the cutting attachment cannot come into contact with any object.

Make sure no unauthorised persons are in the working area, otherwise there is a risk of serious personal injury. The safety distance is 15 metres.

Starting

Primer bulb: Press the air purge repeatedly until fuel begins to fill the bulb. The bulb need not be completely filled.

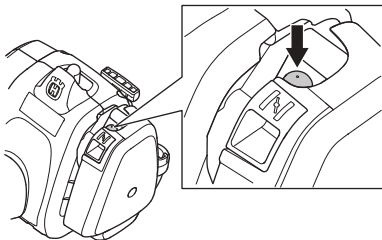

Choke: Set the choke control in the choke position.

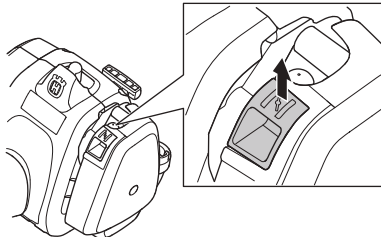

WARNING! When the engine is started with the choke in choke position the cutting attachment will start to rotate immediately.

Hold the body of the machine on the ground using your left hand (CAUTION! Not with your foot!). Grip the starter handle, slowly pull out the cord with your right hand until you feel some resistance (the starter pawls grip), now quickly and powerfully pull the cord. **Never twist the starter cord around your hand.**

Repeat pulling the cord until the engine starts. When the engine starts, return choke control to run position and apply full throttle; the throttle will automatically disengage from the start setting.

CAUTION! Do not pull the starter cord all the way out and do not let go of the starter handle when the cord is fully extended. This can damage the machine.



Stopping

Stop the engine by switching off the ignition.

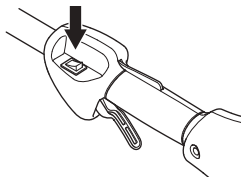

CAUTION! The stop switch automatically returns to the start position. In order to prevent unintentional starting, the spark plug cap must be removed from the spark plug when assembling, checking and/or performing maintenance.

WORKING TECHNIQUES

General working instructions

IMPORTANT!

This section takes up the basic safety precautions for working with a trimmer.

If you encounter a situation where you are uncertain how to proceed you should ask an expert. Contact your dealer or your service workshop.

Avoid all usage which you consider to be beyond your capability.

You must understand the difference between forestry clearing, grass clearing and grass trimming before use.

Basic safety rules



- 1 Look around you:
 - To ensure that people, animals or other things cannot affect your control of the machine.
 - To ensure that people, animals, etc., do not come into contact with the cutting attachment or loose objects that are thrown out by the cutting attachment.
 - CAUTION! Do not use the machine unless you are able to call for help in the event of an accident.
- 2 Inspect the working area. Remove all loose objects, such as stones, broken glass, nails, steel wire, string, etc. that could be thrown out or become wrapped around the cutting attachment.
- 3 Do not use the machine in bad weather, such as dense fog, heavy rain, strong wind, intense cold, etc. Working in bad weather is tiring and often brings added risks, such as icy ground, unpredictable felling direction, etc.
- 4 Make sure you can move and stand safely. Check the area around you for possible obstacles (roots, rocks, branches, ditches, etc.) in case you have to move suddenly. Take great care when working on sloping ground.



- 5 Keep a good balance and a firm foothold. Do not overreach. Keep proper footing and balance at all times.

- 6 Always hold the machine with both hands. Hold the machine on the right side of your body. Keep all parts of your body away from the hot surfaces. Keep all parts of your body away from the rotating cutting attachment.



- 7 Keep the cutting attachment below waist level.
- 8 The engine must be switched off before moving.
- 9 Never put the machine down with the engine running unless you have it in clear sight.



WARNING! Neither the operator of the machine nor anyone else may attempt to remove the cut material while the engine is running or the cutting equipment is rotating, as this can result in serious injury.

Stop the engine and cutting equipment before you remove material that has wound around the blade shaft as otherwise there is a risk of injury. The bevel gear can get hot during use and may remain so for a while afterwards. You could get burnt if you touch it.



WARNING! Watch out for thrown objects. Always wear approved eye protection. Never lean over the cutting attachment guard. Stones, rubbish, etc. can be thrown up into the eyes causing blindness or serious injury.

Keep unauthorised persons at a distance. Children, animals, onlookers and helpers should be kept outside the safety zone of 15 m. Stop the machine immediately if anyone approaches. Never swing the machine around without first checking behind you to make sure no one is within the safety zone.

WORKING TECHNIQUES

Basic working techniques

Always slow the engine to idle speed after each working operation. Long periods at full throttle without any load on the engine can lead to serious engine damage.



WARNING! Sometimes branches or grass get caught between the guard and cutting attachment. Always stop the engine before cleaning.



WARNING! Overexposure to vibration can lead to circulatory damage or nerve damage in people who have impaired circulation. Contact your doctor if you experience symptoms of overexposure to vibration. Such symptoms include numbness, loss of feeling, tingling, pricking, pain, loss of strength, changes in skin colour or condition. These symptoms normally appear in the fingers, hands or wrists. The risk increases at low temperatures.

Grass trimming with a trimmer head



Trimming

- Hold the trimmer head just above the ground at an angle. It is the end of the cord that does the work. Let the cord work at its own pace. Never press the cord into the area to be cut.



- The cord can easily remove grass and weeds up against walls, fences, trees and borders, however it can also damage sensitive bark on trees and bushes, and damage fence posts.
- Reduce the risk of damaging plants by shortening the cord to 10-12 cm and reducing the engine speed.

Clearing

- The clearing technique removes all unwanted vegetation. Keep the trimmer head just above the ground and tilt it. Let the end of the cord strike the ground around trees, posts, statues and the like.

CAUTION! This technique increases the wear on the cord.



- The cord wears quicker and must be fed forward more often when working against stones, brick, concrete, metal fences, etc., than when coming into contact with trees and wooden fences.
- When trimming and clearing you should use less than full throttle so that the cord lasts longer and to reduce the wear on the trimmer head.

Cutting

- The trimmer is ideal for cutting grass that is difficult to reach using a normal lawn mower. Keep the cord parallel to the ground when cutting. Avoid pressing the trimmer head against the ground as this can ruin the lawn and damage the tool.

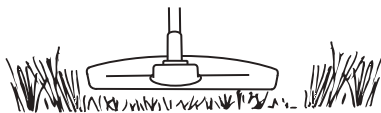

- Do not allow the trimmer head to constantly come into contact with the ground during normal cutting. Constant contact of this type can cause damage and wear to the trimmer head.

Sweeping

- The fan effect of the rotating cord can be used for quick and easy clearing up. Hold the cord parallel to and above the area to be swept and move the tool to and fro.

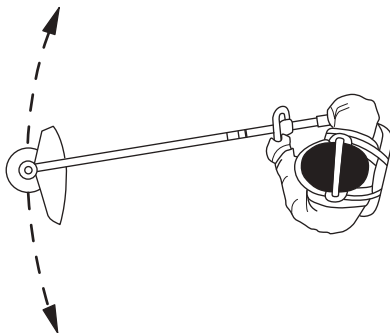

- When cutting and sweeping you should use full throttle to obtain the best results.

MAINTENANCE

Carburettor

Adjustment of the idle speed

Before any adjustments are made, make sure that the air filter is clean and the air filter cover is fitted.

Adjust the idle speed using the idle adjustment screw T, if it is necessary to readjust. First turn the idle adjustment screw T clockwise until the cutting attachment starts to rotate. Then turn the screw anticlockwise until the cutting attachment stops. The idle speed is correctly adjusted when the engine will run smoothly in every position. The idle speed should also be well below the speed at which the cutting attachment starts to rotate.

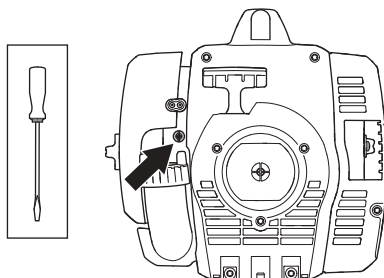

Rec. idle speed: See the Technical data section.



WARNING! If the idle speed cannot be adjusted so that the cutting attachment stops, contact your dealer/service workshop. Do not use the machine until it has been correctly adjusted or repaired.

Muffler



CAUTION! Some mufflers are fitted with a catalytic converter. See chapter on Technical data to see whether your machine is fitted with a catalytic converter.

The muffler is designed to reduce the noise level and to direct the exhaust gases away from the operator. The exhaust gases are hot and can contain sparks, which may

cause fire if directed against dry and combustible material.

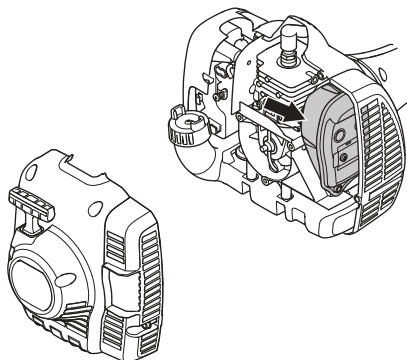

Some mufflers are equipped with a special spark arrestor mesh. If your machine has this type of muffler, you should clean the mesh at least once a week. This is best done with a wire brush. On mufflers without a catalytic converter the mesh should be cleaned weekly, or replaced if necessary. On mufflers fitted with a catalytic converter the mesh should be checked, and if necessary cleaned, monthly. **If the mesh is damaged it should be replaced.** If the mesh is frequently blocked, this can be a sign that the performance of the catalytic converter is impaired. Contact your dealer to inspect the muffler. A blocked mesh will cause the machine to overheat and result in damage to the cylinder and piston.

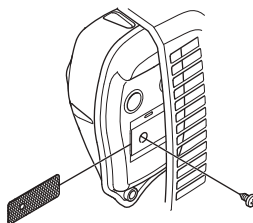

CAUTION! Never use a machine with a defective muffler.



WARNING! Mufflers fitted with catalytic converters get very hot during use and remain so for some time after stopping. This also applies at idle speed. Contact can result in burns to the skin. Remember the risk of fire!

Cooling system



To keep the working temperature as low as possible the machine is equipped with a cooling system.

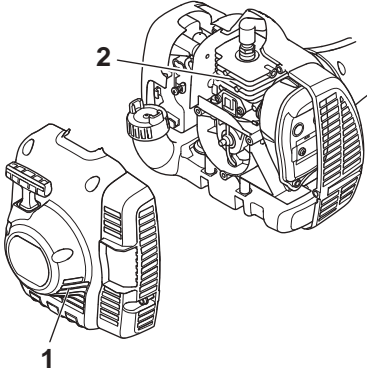

The cooling system consists of:

- 1 Air intake on the starter.
- 2 Cooling fins on the cylinder.

Clean the cooling system with a brush once a week, more often in demanding conditions. A dirty or blocked cooling system results in the machine overheating which causes damage to the piston and cylinder.

Spark plug



The spark plug condition is influenced by:

- Incorrect carburettor adjustment.
- An incorrect fuel mixture (too much or incorrect type of oil).
- A dirty air filter.

These factors cause deposits on the spark plug electrodes, which may result in operating problems and starting difficulties.

If the machine is low on power, difficult to start or runs poorly at idle speed: always check the spark plug first before taking any further action. If the spark plug is dirty, clean it and check that the electrode gap is 0,5 mm. The

spark plug should be replaced after about a month in operation or earlier if necessary.

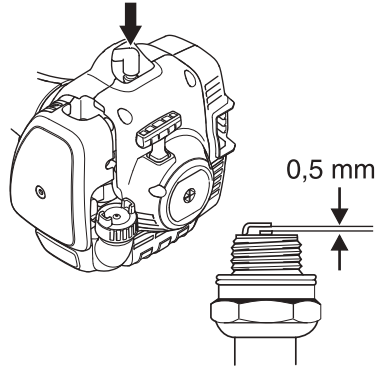

CAUTION! Always use the recommended spark plug type! Use of the wrong spark plug can damage the piston/cylinder. Check that the spark plug is fitted with a suppressor.

Two-piece shaft



The drive shaft end in the lower shaft should be lubricated with grease every 30 hours. There is a risk that the drive shaft ends (splined coupling) on models with two-piece shafts will seize if they are not lubricated regularly.

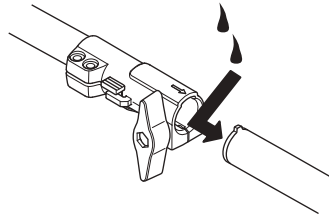

MAINTENANCE

Air filter



The air filter must be regularly cleaned to remove dust and dirt in order to avoid:

- Carburettor malfunctions
- Starting problems
- Loss of engine power
- Unnecessary wear to engine parts.
- Excessive fuel consumption.

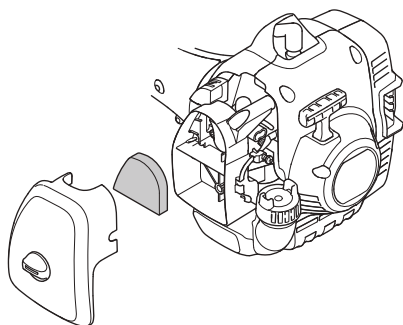

Clean the filter every 25 hours, or more regularly if conditions are exceptionally dusty.

Cleaning the air filter

Remove the air filter cover and take out the filter. Wash it clean in warm, soapy water. Ensure that the filter is dry before refitting it.

An air filter that has been in use for a long time cannot be cleaned completely. The filter must therefore be replaced with a new one at regular intervals. **A damaged air filter must always be replaced.**

If the machine is used in dusty conditions the air filter should be soaked in oil. See instructions under the heading Oiling the air filter.

Oiling the air filter



Always use HUSQVARNA filter oil, art. no. 531 00 92-48. The filter oil contains a solvent to make it spread evenly through the filter. You should therefore avoid skin contact.

Put the filter in a plastic bag and pour the filter oil over it. Knead the plastic bag to distribute the oil. Squeeze the excess oil out of the filter inside the plastic bag and pour off the excess before fitting the filter to the machine. Never

use common engine oil. This would drain through the filter quite quickly and collect in the bottom.

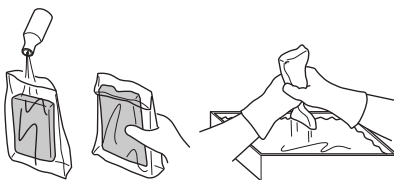

Bevel gear



The bevel gear is filled with the right quantity of grease at the factory. However, before using the machine you should check that the bevel gear is filled three-quarters full with grease. Use HUSQVARNA special grease.

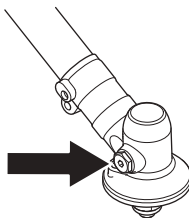

The grease in the bevel gear does not normally need to be changed except if repairs are carried out.

MAINTENANCE

Maintenance schedule

The following is a list of the maintenance that must be performed on the machine. Most of the items are described in the Maintenance section. The user must only carry out the maintenance and service work described in this Operator's Manual. More extensive work must be carried out by an authorized service workshop.

Maintenance	Daily maintenance	Weekly maintenance	Monthly maintenance
Clean the outside of the machine.	X		
Make sure the throttle trigger lock and the throttle function correctly from a safety point of view.	X		
Check that the stop switch works correctly.	X		
Check that the cutting attachment does not rotate at idle.	X		
Clean the air filter. Replace if necessary.	X		
Check that the guard is undamaged and not cracked. Replace the guard if it has been exposed to impact or is cracked.	X		
Check that the trimmer head is undamaged and not cracked. Replace the trimmer head if necessary.	X		
Check that nuts and screws are tight.	X		
Check that there are no fuel leaks from the engine, tank or fuel lines.	X		
Check the starter and starter cord.		X	
Check that the vibration damping elements are not damaged.		X	
Clean the outside of the spark plug. Remove it and check the electrode gap. Adjust the gap to 0.5 mm or replace the spark plug. Check that the spark plug is fitted with a suppressor.		X	
Clean the machine's cooling system.		X	
Clean or replace the spark arrestor mesh on the muffler (only applies to mufflers without a catalytic converter).		X	
Clean the outside of the carburettor and the space around it.		X	
Check that the bevel gear is filled three-quarters full with lubricant. Fill if necessary using special grease.		X	
Check the fuel filter from contamination and the fuel hose from cracks or other defects. Replace if necessary.			X
Check all cables and connections.			X
Check the clutch, clutch springs and the clutch drum for wear. Replace if necessary by an authorized service workshop.			X
Replace the spark plug. Check that the spark plug is fitted with a suppressor.			X

TECHNICAL DATA

Technical data

	122C	122LD
Engine		
Cylinder displacement, cm ³	21,7	21,7
Cylinder bore, mm	32,0	32,0
Stroke, mm	27	27
Idle speed, rpm	2900	2900
Recommended max. speed, rpm	7200	9100
Speed of output shaft, rpm	7200	6232
Max. engine output, acc. to ISO 8893, kW/ rpm	0,6/7800	0,6/7800
Catalytic converter muffler	Yes	Yes
Speed-regulated ignition system	No	No
Ignition system		
Spark plug	NGK CMR6A	NGK CMR6A
Electrode gap, mm	0,5	0,5
Fuel and lubrication system		
Fuel tank capacity, litre	0,3	0,3
Weight		
Weight without fuel, cutting attachment and guard, kg	4,4	4,8
Noise emissions		
(see note 1)		
Sound power level, measured dB(A)	102	104
Sound power level, guaranteed L _{WA} dB(A)	104	108
Noise levels		
(see note 2)		
Equivalent sound pressure level at the operator's ear, measured according to EN ISO 11806 and ISO 22868, 88 dB(A):		90
Vibration levels		
(see note 3)		
Equivalent vibration levels (a _{h_v,eq}) at handles, measured according to EN ISO 11806 and ISO 22867, m/s ²		
Equipped with trimmer head (original), left/right	5,0/3,6	3,6/3,5

Note 1: Noise emissions in the environment measured as sound power (L_{WA}) in conformity with EC directive 2000/14/EC. Reported sound power level for the machine has been measured with the original cutting attachment that gives the highest level. The difference between guaranteed and measured sound power is that the guaranteed sound power also includes dispersion in the measurement result and the variations between different machines of the same model according to Directive 2000/14/EC.

Note 2: Reported data for equivalent sound pressure level for the machine has a typical statistical dispersion (standard deviation) of 1 dB (A).

Note 3: Reported data for equivalent vibration level has a typical statistical dispersion (standard deviation) of 1 m/s².

TECHNICAL DATA

122LD		
Approved accessories	Type	Cutting attachment guard, Art. no.
Blade shaft thread M10		
Trimmer head	T25 (Ø 2.0 - 2.7 mm cord)	574 19 87-01
122C		
Approved accessories	Type	Cutting attachment guard, Art. no.
Blade shaft thread 3/8 R		
Trimmer head	T25 (Ø 2.0 - 2.7 mm cord)	574 47 95-01
	T25C (Ø 2.0 - 2.7 mm cord)	574 47 95-01

The following attachments are recommended for the specified models.

Approved accessories	Art No.	Use with
Clean sweep attachment with shaft SR600	537 19 67-01	122LD
Hedge trimmer attachment with shaft HA 850	537 19 66-06	122LD
Edger attachment with shaft	537 19 69-01	122LD
Saw attachment with shaft PA 1100	537 18 33-16	122LD
Saw attachment without shaft PA	537 18 33-11	122LD
Cultivator attachment with shaft CA 150	537 42 54-01	122LD
Trimmer attachment with shaft TA 850	537 35 35-01	122LD

Approved accessories	Art No.	Use with
Cultivator attachment CAC	952 71 19-07	122LD
Edger attachment EAC	952 71 19-08	122LD
Pole saw attachment PAC	952 71 19-10	122LD
Blower attachment BAC	952 71 19-11	122LD

TECHNICAL DATA

EC-declaration of conformity (Applies to Europe only)

We, **Husqvarna AB**, SE-561 82 Huskvarna, Sweden, tel: +46-36-146500, declare that the grass trimmers **Husqvarna 122C and 122LD** with serial numbers dating from 2010 onwards (the year is clearly stated on the rating plate, followed by the serial number), comply with the requirements of the COUNCIL'S DIRECTIVE:

- of May 17, 2006 "relating to machinery" **2006/42/EC**

- of December 15, 2004 "relating to electromagnetic compatibility" **2004/108/EC**.

- of May 8, 2000 "relating to the noise emissions in the environment" **2000/14/EC**. Conformity assessment according to Annex V. For information relating to noise emissions, see the chapter Technical data.

The following standards have been applied: **EN ISO 12100-2/A1:2009, CISPR 12:2007, EN ISO 11806:2008**

SMP Svensk Maskinprovning AB, Fyrisborgsgatan 3, SE-754 50 Uppsala, Sweden, has performed voluntary type examination on behalf of Husqvarna AB. The certificates are numbered: 122C - **SEC/10/2271, 01/164/068**, 122LD - **SEC/10/2272, 01/164/067**

Huskvarna 13 October 2011

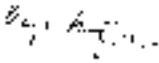

Bengt Frögélius, Development manager (Authorized representative for Husqvarna AB and responsible for technical documentation.)

SYMBOLFÖRKLARING

Symboler på maskinen och/eller i bruksanvisningen

WARNING! Röjsågar, buskröjare och trimmers kan vara farliga! Slarvigt eller felaktigt användande kan resultera i allvarliga skador eller dödsfall för användaren eller andra. Det är mycket viktigt att du läser och förstår innehållet i bruksanvisningen.



Läs igenom bruksanvisningen noggrant och förstå innehållet innan du använder maskinen.



Använd alltid:

Skyddshjälm där det finns risk för fallande föremål

- Godkända hörselskydd
- Godkända ögonskydd



Max. varvtal på utgående axel, rpm



Denna produkt överensstämmer med gällande EG-direktiv.



Varning för utslungade föremål och rikoschetter.



Användare av maskinen ska under arbets gång se till att inga människor eller djur kommer närmare än 15 meter.



Använd alltid godkända skyddshandskar.



Använd halkfria och stadiga stövlar.



Avsedd endast för icke-metallisk flexibel skärutrustning, d v s trimmerhuvud med trimmerlina.



Bulleremissioner till omgivningen enligt Europeiska Gemenskapens direktiv. Maskinens emission anges i kapitel Tekniska data och på dekal.



Övriga på maskinen angivna symboler/dekaler avser specifika krav för certifieringar på vissa marknader.

Motorn stängs av genom att stoppkontakten förs till stoppläge. OBS! Stoppkontakten återgår automatiskt till startläge. För att undvika ofrivillig start, måste därför alltid tändhatten avlägsnas från tändstiftet vid montering, kontroll och/eller underhåll.

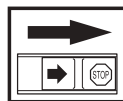

Använd alltid godkända skyddshandskar.

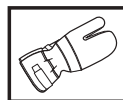

Regelbunden rengöring krävs.

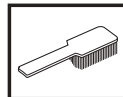

Okulär kontroll.



INNEHÅLL

Innehåll

SYMBOLFÖRKLARING

Symboler på maskinen och/eller i
bruksanvisningen 24

INNEHÅLL

Innehåll 25

Innan start måste följande observeras: 25

INLEDNING

Bäste kund! 26

VAD ÄR VAD?

Vad är vad på trimmern? 27

ALLMÄNNA SÄKERHETSINSTRUKTIONER

Viktigt 28

Personlig skyddsutrustning 28

Maskinens säkerhetsutrustning 29

Skärutrustning 31

MONTERING

Montering av loophandtag 32

Montering och demontering av delbart riggrör 32

Montering av skärutrustning 33

Montering av trimmerskydd och trimmerhuvud 33

Montering av trimmerskydd och trimmerhuvud 33

BRÄNSLEHANTERING

Bränslesäkerhet 34

Drivmedel 34

Tankning 35

START OCH STOPP

Kontroll före start 36

Start och stopp 36

ARBETSTEKNIK

Allmänna arbetsinstruktioner 37

UNDERHÅLL

Förgasare 39

Ljuddämpare 39

Kylsystem 40

Tändstift 40

Delbart riggrör 40

Luftfilter 41

Underhållsschema 42

TEKNISKA DATA

Tekniska data 43

EG-försäkran om överensstämmelse 45

Innan start måste följande observeras:

Läs igenom bruksanvisningen noggrant.



VARNING! Långvarig exponering för buller kan ge bestående hörselskador. Använd därför alltid godkända hörselskydd.



VARNING! Under inga förhållanden får maskinens ursprungliga utformning ändras utan tillstånd från tillverkaren. Använd alltid originaltillbehör. Icke auktoriserade ändringar och/eller tillbehör kan medföra allvarliga skador eller dödsfall för föraren eller andra.



VARNING! En röjsåg, buskröjare eller trimmer kan felaktigt eller slarvigt använd vara ett farligt redskap, som kan orsaka allvarliga skador eller dödsfall för användaren eller andra. Det är mycket viktigt att du läser och förstår innehållet i denna bruksanvisning.

INLEDNING

Bäste kund!

Gratulerar till Ditt val att köpa en Husqvarna-produkt! Husqvarna har anor som går tillbaka till 1689 då kung Karl XI lät uppföra en fabrik på stranden av Huskvarnaån för tillverkning av musköter. Placeringen vid Huskvarnaån var logisk, eftersom ån användes för att alstra vattenkraft och på så sätt utgjorde ett vattenkraftverk. Under de mer än 300 år som Husqvarna-fabriken funnits har otaliga produkter tillverkats, allt från vedspisar till moderna köksmaskiner, symaskiner, cyklar, motorcyklar mm. 1956 lanserades den första motorgräsklipparen som följdes av motorsågen 1959 och det är inom detta område Husqvarna idag verkar.

Husqvarna är idag en av världens ledande tillverkare av skogs- och trädgårdsprodukter med kvalitet och prestanda som högsta prioritet. Affärsidén är att utveckla, tillverka och marknadsföra motordrivna produkter för skogs- och trädgårdsbruk samt bygg- och anläggningsindustrin. Husqvarnas mål är också att vara i framkant vad gäller ergonomi, användarvänlighet, säkerhet och miljötänkande, varför en mängd olika finesser tagits fram för att förbättra produkterna inom dessa områden.

Vi är övertygade om att ni med tillfredsställelse kommer att uppskatta vår produkts kvalitet och prestanda under en lång tid framöver. Ett köp av någon av våra produkter ger dig tillgång till professionell hjälp med reparationer och service om något ändå skulle hända. Om inköpsstället för maskinen inte var någon av våra auktoriserade återförsäljare, fråga dem efter närmaste serviceverkstad.

Vi hoppas att Du kommer att vara nöjd med Din maskin och att den ska få vara Din följeslagare under en lång tid framöver. Tänk på att denna bruksanvisning är en värdehandling. Genom att följa dess innehåll (användning, service, underhåll etc) kan Du väsentligt höja maskinens livslängd och även dess andrahandsvärde. Om Du säljer Din maskin, se till att överlåta bruksanvisningen till den nya ägaren.

Tack för att du använder en Husqvarna-produkt!

Husqvarna AB arbetar ständigt med att vidareutveckla sina produkter och förbehåller sig därför rätten till ändringar beträffande bl.a. form och utseende utan föregående meddelande.

VAD ÄR VAD?

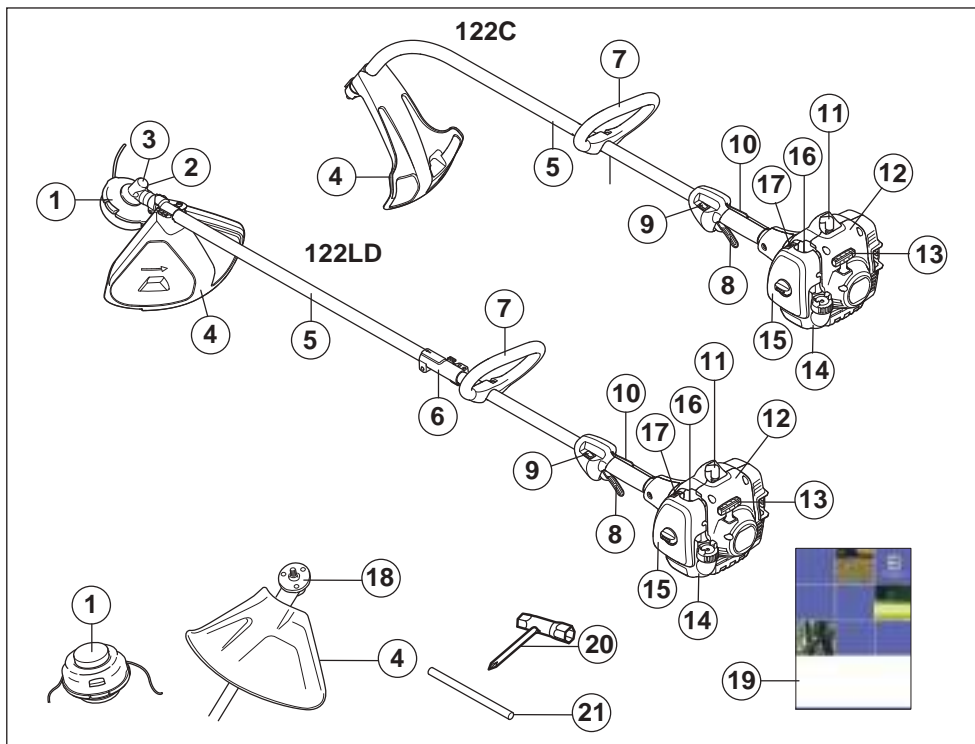

Vad är vad på trimmern?

- | | |
|---|-------------------|
| 1 Trimmerhuvud | 12 Startapparat |
| 2 Påfyllning av smörjmedel, vinkelväxel | 13 Starthandtag |
| 3 Vinkelväxel | 14 Bränsletank |
| 4 Skydd för skärutrustning | 15 Luftfilterkåpa |
| 5 Riggör | 16 Bränslepump. |
| 6 Riggörskoppling | 17 Chokereglage |
| 7 Loophandtag | 18 Medbringare |
| 8 Gasreglage | 19 Bruksanvisning |
| 9 Stoppkontakt | 20 Kombinyckel |
| 10 Gasreglagespärr | 21 Låspinne |
| 11 Tändhatt och tändstift | |

ALLMÄNNA SÄKERHETSINSTRUKTIONER

Viktigt

VIKTIGT!

Maskinen är endast konstruerad för grässtrimning.

De enda tillbehör du får använda motorenheten som drivkälla till är de skärutrustningar vi rekommenderar i kapitel Tekniska data.

Använd aldrig maskinen om du är trött, om du har druckit alkohol eller om du tar mediciner, som kan påverka din syn, ditt omdöme eller din kroppskontroll.

Använd personlig skyddsutrustning. Se anvisningar under rubrik "Personlig skyddsutrustning".

Använd aldrig en maskin som modifierats så att den ej längre överensstämmer med originalutförandet.

Använd aldrig en maskin som är felaktig. Följ underhålls-, kontroll- och serviceinstruktioner i denna bruksanvisning. Vissa underhålls- och serviceåtgärder skall utföras av tränade och kvalificerade specialister. Se anvisningar under rubrik Underhåll.

Samtliga kåpor, skydd och handtag måste vara monterade före start. Se till att tändhatt och tändkabel är oskadade för att undvika risk för elektrisk stöt.

Användare av maskinen ska se till att inga människor eller djur under arbetet kommer närmare än 15 meter. Då flera användare arbetar med samma arbetsställe ska säkerhetsavståndet vara minst dubbla trädlängden, dock minst 15 meter.



WARNING! Denna maskin alstrar under drift ett elektromagnetiskt fält. Detta fält kan under vissa omständigheter ge påverkan på aktiva eller passiva medicinska implantat. För att reducera risken för allvarliga eller livshotande skador rekommenderar vi därför personer med implantat att rådgöra med läkare samt tillverkaren av det medicinska implantatet innan denna maskin används.



WARNING! Att köra en motor i ett instängt eller dåligt ventilerat utrymme kan orsaka dödsfall genom kvävning eller kolmonoxidförgiftning.



WARNING! Tillåt aldrig barn att använda eller vara i närheten av maskinen. Eftersom maskinen är utrustad med återfjädrande stoppkontakt och kan startas med låg hastighet och kraft på starthandtaget, kan även små barn under vissa omständigheter åstadkomma den kraft som behövs för att starta maskinen. Detta kan innebära risk för allvarig personskada. Avlägsna därför tändhatten när maskinen inte är under uppsikt.

Personlig skyddsutrustning

VIKTIGT!

En röjsåg, buskröjare eller trimmer kan felaktigt eller slarvigt använd vara ett farligt redskap, som kan orsaka allvarliga skador eller dödsfall för användaren eller andra. Det är mycket viktigt att du läser och förstår innehållet i denna bruksanvisning.

Vid all användning av maskinen skall godkänd personlig skyddsutrustning användas. Personlig skyddsutrustning eliminerar inte skaderisken, men den reducerar effekten av en skada vid ett olyckstillbud. Be din återförsäljare om hjälp vid val av utrustning.



WARNING! Var alltid uppmärksam på varningssignaler eller tillrop när hörselskydd används. Tag alltid av hörselskydden så snart motorn stoppats.

HJÄLM

Skyddshjälm där det finns risk för fallande föremål



HÖRSELSKYDD

Hörselskydd med tillräcklig dämpeffekt ska användas.



ÖGONSKYDD

Godkända ögonskydd skall alltid användas. Används visir måste även godkända skyddsglasögon användas. Med godkända skyddsglasögon menas de som uppfyller standard ANSI Z87.1 för USA eller EN 166 för EU-länder.

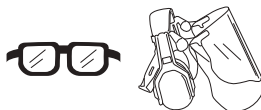

ALLMÄNNA SÄKERHETSINSTRUKTIONER

HANDSKAR

Handskar ska användas när det behövs, t ex vid monteringen av skärutrustning.



STÖVLAR

Använd halkfria och stadiga stövlar.



KLÄDSEL

Använd rivstarkt material i klädseln och undvik alltför vida kläder som lätt hakar fast i ris och grenar. Använd alltid kraftiga långbyxor. Bär inte smycken, kortbyxor eller sandaler och gå inte barfota. Se till att håret inte hänger nedanför axlarna.

FÖRSTA FÖRBAND

Första förband ska alltid finnas till hands.



Maskinens säkerhetsutrustning

I detta avsnitt förklaras vilka maskinens säkerhetsdetaljer är, vilken funktion de har samt hur kontroll och underhåll skall utföras för att säkerställa att de är i funktion. Se kapitel Vad är vad?, för att hitta var dessa detaljer är placerade på din maskin.

Maskinens livslängd kan förkortas och risken för olyckor kan öka om underhåll av maskinen inte utförs på rätt sätt och om service och/eller reparationer inte utförs fackmannamässigt. Om du behöver ytterligare upplysningar kontakta närmaste serviceverkstad.

VIKTIGT!

All service och reparation av maskinen kräver specialutbildning. Detta gäller särskilt maskinens säkerhetsutrustning. Om maskinen inte klarar någon av nedan listade kontroller ska du uppsöka din serviceverkstad. Ett köp av någon av våra produkter garanterar att du kan få en fackmannamässig reparation och service utförd. Om inköpsstället för maskinen inte är en av våra servande fackhandlare, fråga dem efter närmaste serviceverkstad.



VARNING! Använd aldrig en maskin med defekt säkerhetsutrustning. Maskinens säkerhetsutrustning ska kontrolleras och underhållas som beskrivits i detta avsnitt. Om din maskin inte klarar alla kontrollerna ska serviceverkstad uppsökas för reparation.

Gasreglagespärren

Gasreglagespärren är konstruerad att förhindra ofrivillig aktivering av gasreglaget. När spärren (A) trycks ner i handtaget (= när man håller om handtaget) frikopplas gasreglaget (B). När greppet om handtaget släpps återställs både gasreglaget samt gasreglagespärren till sina respektive ursprungslägen. Detta sker via två av varandra oberoende retur fjädersystem. Detta läge innebär att gasreglaget automatiskt låses på tomgång.

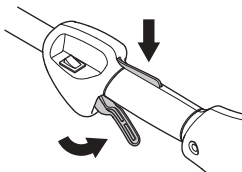

Kontrollera att gasreglaget är låst i tomgångsläge när gasreglagespärren är i sitt ursprungsläge.

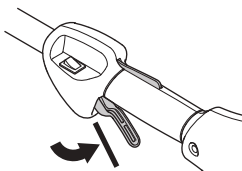

Tryck in gasreglagespärren och kontrollera att den återgår till sitt ursprungsläge när den släpps.

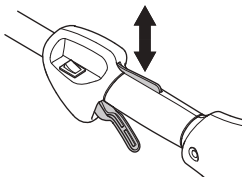

Kontrollera att gasreglaget och gasreglagespärren går lätt samt att deras retur fjädersystem fungerar.

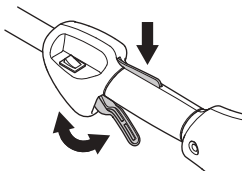

Se anvisningar under rubrik Start. Starta maskinen och ge full gas. Släpp gasreglaget och kontrollera att skärutrustningen stannar och att den förblir stillastående.

ALLMÄNNA SÄKERHETSINSTRUKTIONER

Om skärutrustningen roterar med gasreglaget i tomgångsläge ska förgasarens tomgångsjustering kontrolleras. Se anvisningar under rubrik Underhåll.

Stoppkontakt

Stoppkontakten ska användas för att stänga av motorn.

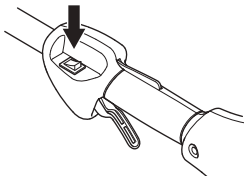

Starta motorn och kontrollera att motorn stängs av när stoppkontakten förs till stoppläget.

Skydd för skärutrustning



Detta skydd är avsett att förhindra att lösa föremål slungas iväg mot användaren. Skyddet förhindrar också användaren från att komma i kontakt med skärutrustningen.

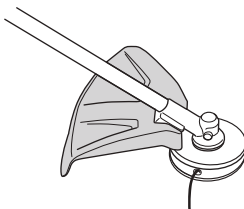

Kontrollera att skyddet är oskadat och fritt från sprickbildning. Byt skydd om det utsatts för slag eller har sprickor.

Använd alltid rekommenderat skydd för den specifika skärutrustningen. Se kapitel Tekniska data.



WARNING! Under inga omständigheter får någon skärutrustning användas utan att godkänt skydd monterats. Se kapitel Tekniska data. Om fel eller defekt skydd monteras, kan detta orsaka allvarlig personskada.

Ljuddämpare



Ljuddämparen är konstruerad för att ge så låg ljudnivå som möjligt samt för att leda bort motorns avgaser från användaren. Ljuddämpare utrustad med katalysator är även konstruerad för att reducera skadliga ämnen i avgaserna.

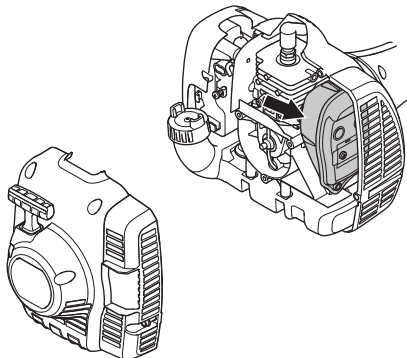

I länder med varmt och torrt klimat är risken för bränder påtaglig. Vi har därför utrustat vissa ljuddämpare med ett sk. gnistfångarnät. Kontrollera om din maskins ljuddämpare har ett sådant nät.

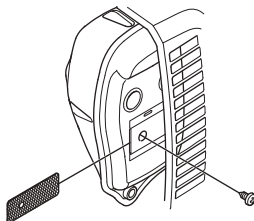

För ljuddämpare är det mycket viktigt att instruktionerna för kontroll, underhåll och service följs.

Använd aldrig en maskin som har en defekt ljuddämpare.

Kontrollera regelbundet att ljuddämparen sitter fast på motorn.

Är din maskins ljuddämpare utrustad med ett gnistfångarnät, skall detta rengöras regelbundet. Ett igensatt nät leder till varmkörning av motorn med allvarlig motorskada som följd.



WARNING! Katalysatorljuddämparen blir mycket het såväl vid användning som efter stopp. Detta gäller även vid tomgångskörning. Beröring kan orsaka brännskador på huden. Var uppmärksam på brandfaran!

ALLMÄNNA SÄKERHETSINSTRUKTIONER



WARNING! Ljuddämparen innehåller kemikalier som kan vara cancerframkallande. Undvik kontakt med dessa kemikalier ifall ljuddämparen skulle gå sönder.



WARNING! Tänk på att:

Motorns avgaser är heta och kan innehålla gnistor vilka kan orsaka brand. Starta därför aldrig maskinen inomhus eller nära eldfångt material!



Skärutrustning

Detta avsnitt behandlar hur du genom korrekt underhåll samt genom användning av korrekt typ av skärutrustning:

- Reducerar maskinens kastbenägenhet.
- Erhåller maximal skärprestanda.
- Ökar skärutrustningens livslängd.

VIKTIGT!

Använd endast skärutrustning tillsammans med det skydd som vi rekommenderar! Se kapitel Tekniska data.

Se skärutrustningens anvisningar för korrekt laddning av lina och val av rätt lindiameter.



WARNING! Stanna alltid motorn innan du arbetar med något på skärutrustningen. Denna fortsätter att rotera även sedan gasreglaget släppts. Kontrollera att skärutrustningen har stannat helt och tag bort kabeln från tändstiftet innan du börjar med något arbete på den.



WARNING! En felaktig skärutrustning kan öka risken för olyckor.

Trimmerhuvud

VIKTIGT!

Se alltid till att trimmerlinan lindas hårt och jämnt runt trumman, annars uppstår hälsofarliga vibrationer i maskinen.

- Använd endast de trimmerhuvuden och trimmerlinor som rekommenderas. De har utprovats av tillverkaren för att passa en viss motorstorlek. Speciellt viktigt är detta när ett helautomatiskt trimmerhuvud används. Använd endast rekommenderad skärutrustning. Se kapitel Tekniska data.



- Generellt fordrar en mindre maskin små trimmerhuvuden och vice versa. Detta på grund av att vid avverkning med lina måste motorn slunga ut linan radiellt från trimmerhuvudet samt även möta motståndet från det gräs som avverkas.
- Linans längd är också viktig. En längre lina fordrar större motorstyrka än en kort, vid samma diameter på linan.
- Se till att den kniv som sitter på trimmerskyddet är intakt. Den används för att skära av linan till rätt längd.
- För att få en längre livslängd på linan kan den läggas i vatten ett par dygn. Linan blir då segare och håller längre.

MONTERING

Montering av loophandtag



- Snäpp loophandtaget över riggröret. Observera att loophandtaget måste monteras mellan pilmarkeringarna på riggröret.

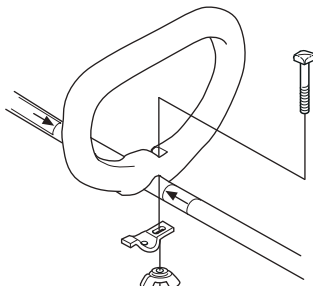

- Montera bult, klämplåt och vingmutter enligt bild. Drag åt vingmuttern.

Montering och demontering av delbart riggrör



Montering:

- Lossa kopplingen genom att vrida på vredet.
- Linjera styrtappen på tillbehöret (A) med pilen på kopplingen (B).

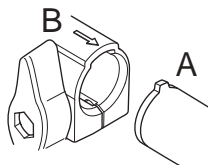

- Tryck in tillbehöret i kopplingen tills det snäpper fast på plats.

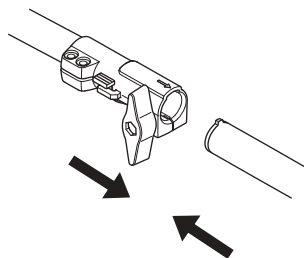

- Dra åt vredet ordentligt innan du använder maskinen.

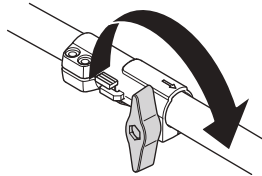

Demontering:

- Lös gör kopplingen genom att vrida vredet (minst 3 varv).

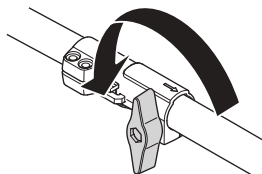

- Tryck in och håll in knappen (C). Håll motordelen stadigt och dra tillbehöret rakt ut ur kopplingen.

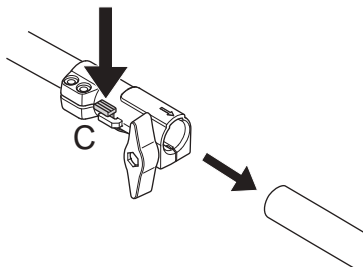

MONTERING

Montering av skärutrustning



WARNING! Under inga omständigheter får någon skärutrustning användas utan att godkänt skydd monterats. Se kapitel Tekniska data. Om fel eller defekt skydd monteras, kan detta orsaka allvarlig personskada.

Montering av trimmerskydd och trimmerhuvud (122LD)



- Montera trimmerskydd (A) för arbete med trimmerhuvud. Trimmerskyddet/kombiskyddet krokas fast i fästet på riggröret och fixeras med en skruv (L).

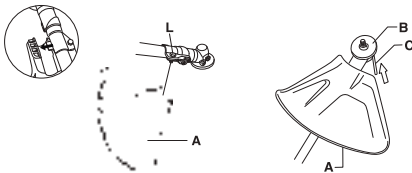

- Montera medbringare (B) på utgående axel.
- Vrid runt klingaxeln tills ett av medbringarens hål sammanfaller med motsvarande hål i växelhuset.
- För in låspinnen (C) i hålet så att axeln låses.
- Gånga på trimmerhuvudet/plastknivarna (H) mot rotationsriktningen.

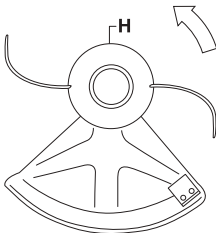

- Demontering sker i omvänd ordningsföljd.

Montering av trimmerskydd och trimmerhuvud (122C)



- Montera skyddet som bilden visar. Drag åt väl.

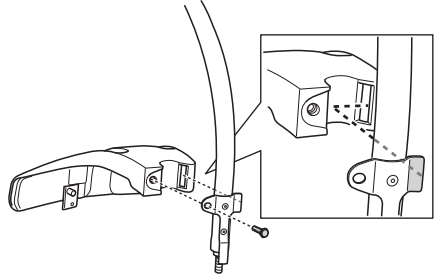

- Montera dammkoppen på axeln. Muttern skall vara helt avsluten av dammkoppen.

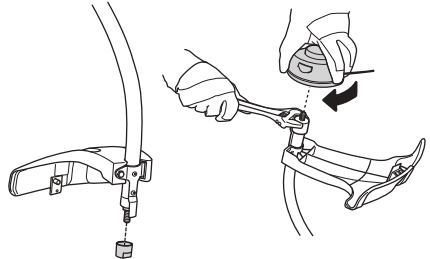

- Håll fast dammkoppen med skiftnyckel för att förhindra att axeln roterar.
- Gånga på trimmerhuvudet på axeln.

BRÄNSLEHANTERING

Bränslesäkerhet

Starta aldrig maskinen:

- 1 Om du spillt bränsle på den. Torka av allt spill och låt bensenresterna avdunsta.
- 2 Om du spillt bränsle på dig själv eller dina kläder, byt kläder. Tvätta de kroppsdelar som varit i kontakt med bränsle. Använd tvål och vatten.
- 3 Om maskinen läcker bränsle. Kontrollera regelbundet efter läckage från tanklock och bränsleledningar.

Transport och förvaring

- Förvara och transportera maskinen och bränslet så att eventuellt läckage och ångor inte riskerar att komma i kontakt med gnistor eller öppen låga, exempelvis från elmaskiner, elmotorer, elkontakter/strömbrytare eller värmepannor.
- Vid förvaring och transport av bränsle ska för ändamålet speciellt avsedda och godkända behållare användas.
- Vid längre tids förvaring av maskin ska bränsletanken tömmas. Hör med närmaste bensinstation var du kan göra dig av med bränsleöverskott.
- Se till att maskinen är väl rengjord och att fullständig service är utförd innan långtidsförvaring.
- Skärutrustningens transportskydd ska alltid vara monterat under transport eller förvaring av maskinen.
- Säkra maskinen under transport.
- För att undvika ofrivillig start av motorn, ska alltid tändhatten avlägsnas vid långtidsförvaring, om maskinen ej är under uppsikt och vid alla förekommande serviceåtgärder.



WARNING! Var försiktig vid hantering av bränsle. Tänk på brand-, explosions- och inandningsrisker.

Drivmedel

OBS! Maskinen är försedd med en tvåtaktsmotor och måste alltid köras på en blandning av bensen och tvåtaktsolja. För att säkerställa rätt blandningsförhållande är det viktigt att noggrant mäta den oljemängd som skall blandas. Vid tillblandning av små bränslemängder inverkar även små felaktigheter i oljemängden kraftigt på blandningsförhållandet.



WARNING! Bränsle och bränsleångor är mycket brandfarliga och kan ge allvarliga skador vid inandning och hudexponering. Var därför försiktig vid hantering av bränsle och sörg för god luftventilation vid bränslehantering.

Bensin



OBS! Använd alltid oljeblandad kvalitetsbensin med minst 90 oktän (RON). Om din maskin är utrustad med katalysator (se kapitel Tekniska data) skall alltid flyfri oljeblandad kvalitetsbensin användas. En flydd bensin förstör katalysatorn.

Där miljöanpassad bensin, s.k. alkylatbensin finns tillgänglig ska sådan användas.



- Rekommenderat lägsta oktantal är 90 (RON). Om man kör motorn på bensin med ett lägre oktantal än 90 kan så kallad spikning uppträda. Detta leder till ökad motortemperatur, som kan orsaka svåra motorhaverier.
- Vid arbete med kontinuerligt höga varvtal rekommenderas högre oktantal.

Tvåtaktsolja

- För bästa resultat och funktion använd HUSQVARNA tvåtaktsolja, som är speciellt tillverkad för våra luftkylda tvåtaktsmotorer.
- Använd aldrig tvåtaktsolja avsedd för vattenkylda utombordsmotorer, s.k. outboardoil (benämnd TCW).
- Använd aldrig olja avsedd för fyrtaktsmotorer.
- En låg oljekvalitet eller för fet olje/bränsle blandning kan äventyra katalysatorns funktion och minska dess livstid.
- Blandningsförhållande
1:50 (2%) med HUSQVARNA tvåtaktsolja.
1:33 (3%) med andra oljor gjorda för luftkylda tvåtaktsmotorer klassade för JASO FB/ISO EGB.

Bensin, liter	Tvåtaktsolja, liter	
	2% (1:50)	3% (1:33)
5	0,10	0,15
10	0,20	0,30
15	0,30	0,45
20	0,40	0,60

BRÄNSLEHANTERING

Blandning

- Blanda alltid bensin och olja i en ren behållare godkänd för bensin.
- Börja alltid med att fylla i hälften av bensinen som skall tillblandas. Fyll därefter i hela oljemängden. Blanda (skaka) bränsleblandningen. Fyll återstående mängd bensin.
- Blanda (skaka) bränsleblandningen omsorgsfullt innan maskinens bränsletank fylls.

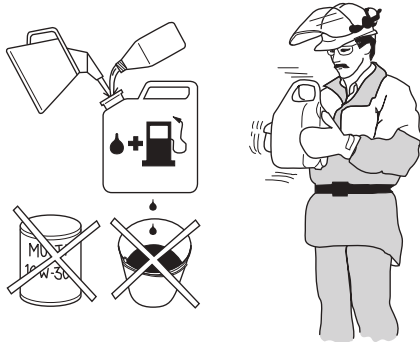

- Blanda inte bränsle för mer än max 1 månads behov.
- Om maskinen inte används under en längre tid skall bränsletanken tömmas och rengöras.



VARNING! Katalysatorljuddämparen blir mycket het såväl vid användning som efter stopp. Detta gäller även vid tomgångskörning. Var uppmärksam på brandfaran, speciellt vid hantering nära brandfarliga ämnen och/eller gaser.

Tankning



VARNING! Följande försiktighetsåtgärder minskar brandrisken:

Blanda bensinen utomhus och inte i närheten av värmekällor.

Rök inte eller placera något varmt föremål i närheten av bränsle.

Tanka aldrig med motorn igång.

Stanna motorn och låt den svalna några minuter före tankning.

Öppna tanklocket sakta vid bränslepåfyllning så att eventuellt övertryck sakta försvinner.

Drag åt tanklocket noga efter tankning.

Flytta alltid maskinen från tankningsplatsen och bensindunken före start.

- Använd bränslebehållare med överfyllnadsskydd.
- Om du spillt bränsle på den. Torka av allt spill och låt bensinresterna avdunsta.
- Torka rent runt tanklocket. Föroreningar i tanken orsakar driftstörningar.
- Se till att bränslet är väl blandat genom att skaka behållaren innan tanken fylls.

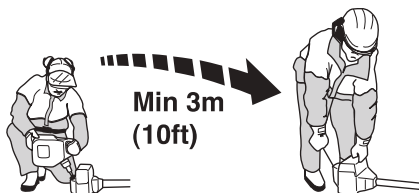

START OCH STOPP

Kontroll före start



- Kontrollera trimmerhuvudet och trimmerskyddet så att de är oskadade och fria från sprickbildning. Byt trimmerhuvud eller trimmerskydd om de utsatts för slag eller har sprickor.



- Använd aldrig maskinen utan skydd eller med defekt skydd.
- Samtliga kåpor skall vara korrekt monterade och felfria före start av maskinen.

Start och stopp



WARNING! Komplet kopplingskåpa med riggrör måste vara monterad innan maskinen startas, annars kan kopplingen lossna och orsaka personskador.

Flytta alltid maskinen från tankningsplatsen och bensindunken före start. Placera maskinen på ett fast underlag. Se till att skärutrustningen ej kan ta i något föremål.

Se till att inga obehöriga finns inom arbetsområdet, annars finns risk för allvarliga personskador. Säkerhetsavståndet är 15 meter.

Start

Bränslepump: Tryck på bränslepumpens gummiblåsa upprepade gånger tills bränsle börjar fylla blåsan. Blåsan behöver ej fyllas helt.

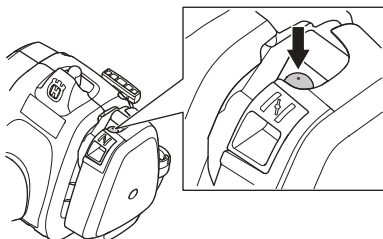

Choke: Ställ chokereglaget i chokeläge.

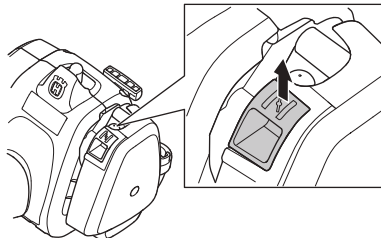

WARNING! När motorn startas med chokereglaget i chokeläge börjar skärutrustningen omedelbart att rotera.

Tryck maskinkroppen mot marken med vänster hand (OBS! Ej med foten!). Grip starthandtaget, drag med höger hand långsamt ut startlinan tills ett motstånd känns (starthakarna griper in) och gör därefter snabba och kraftfulla ryck. **Vira aldrig startlinan runt handen.**

Återställ chokereglaget omedelbart när motorn tändes och gör förnyade startförsök tills motorn startar. När motorn startar, ge snabbt fullgas och startgasen kopplas automatiskt ur.

OBS! Drag inte ut startlinan helt och släpp inte heller starthandtaget från helt utdraget läge. Detta kan orsaka skador på maskinen.



Stopp

Motorn stannas genom att tändningen slås ifrån.

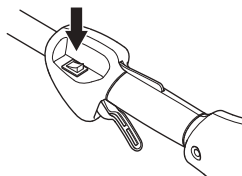

OBS! Stoppkontakten återgår automatiskt till startläge. För att undvika ofrivillig start, måste därför alltid tändhatten avlägsnas från tändstiftet vid montering, kontroll och/eller underhåll.

Allmänna arbetsinstruktioner

VIKTIGT!

Detta avsnitt behandlar grundläggande säkerhetsregler för arbete med trimmer.

När du råkar ut för en situation som gör dig osäker angående fortsatt användning ska du rådfråga en expert. Vänd dig till din återförsäljare eller din serviceverkstad.

Undvik all användning du anser dig otillräckligt kvalificerad för.

Före användning måste du förstå skillnaden mellan skogsröjning, gräsröjning och grästrimning.

Grundläggande säkerhetsregler



1 Iaktta omgivningen:

- För att säkerställa att inte människor, djur eller annat kan påverka din kontroll över maskinen.
 - För att säkerställa att inte människor, djur eller annat riskerar att komma i kontakt med skärutrustningen eller lösa föremål som slungas iväg av skärutrustningen.
 - OBS! Använd aldrig maskinen utan möjlighet att kunna påkalla hjälp i händelse av olycka.
- 2 Inspektera arbetsområdet. Avlägsna alla lösa föremål, så som stenar, krossat glas, spikar, ståltråd, snören med mera, som kan slungas iväg eller sno in sig i skärutrustningen.
- 3 Undvik användning vid ogynnsamma väderleksförhållanden. Exempelvis tät dimma, kraftigt regn, hård vind, stark kyla, osv. Att arbeta i dåligt väder är tröttsamt och kan skapa farliga omständigheter, exempelvis halt underlag, påverkande på trädets fallriktning, m.m.
- 4 Se till att du kan gå och stå säkert. Titta efter eventuella hinder vid en oväntad förflyttning (rötter, stenar, grenar, gropar, diken, osv.). Iaktta stor försiktighet vid arbete i sluttande terräng.



- 5 Håll god balans och säkert fotfäste. Sträck dig inte efter ytor som du vanligtvis inte når.
- 6 Använd alltid båda händerna för att hålla i maskinen. Håll maskinen på höger sida av kroppen. Akta dig för varma ytor på maskinen. Se till att hålla klippagregatet så långt som möjligt från kroppen.

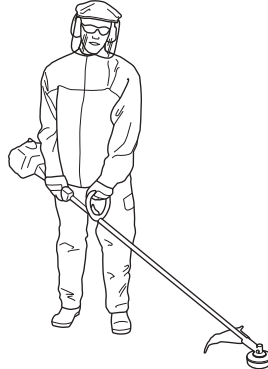

- 7 Ha skärutrustningen under midjehöjd.
- 8 Vid förflyttning ska motorn stängas av.
- 9 Ställ aldrig ner maskinen med motorn i drift utan att du har uppsikt över den.



WARNING! Varken användaren av maskinen eller någon annan får försöka att dra undan det skurna materialet när motorn eller skärutrustningen roterar, eftersom detta kan medföra allvarliga skador.

Stanna motorn och skärutrustningen innan du tar bort material som lindats runt klingaxeln, eftersom det annars finns risk för skador. Under samt en stund efter användning kan vinkelväxeln vara varm. Det finns risk för brännskada vid kontakt.



WARNING! Varning för utslungade föremål. Använd alltid godkända ögonskydd. Luta dig aldrig över skärutrustningens skydd. Stenar, skräp m.m. kan kastas upp i ögonen och vålla blindhet eller allvarliga skador.

Håll obehöriga på avstånd. Barn, djur, åskådare och medhjälpare ska befinna sig utanför säkerhetszonen på 15 m. Stanna maskinen omedelbart om någon närmar sig. Sväng aldrig runt med maskinen utan att först kontrollera bakåt att ingen befinner sig inom säkerhetszonen.

Grundläggande arbetsteknik

Släpp ner motorn på tomgångsvarvtal efter varje arbetsmoment. Längre tids fullvarv utan att motorn belastas kan ge allvarlig motorskada.



VARNING! Ibland fastnar grenar eller gräs mellan skydd och skärutrustning. Stanna alltid motorn vid rengöring.



VARNING! Överexponering av vibrationer kan leda till blodkärls- eller nervskador hos personer som har blodcirkulationsstörningar. Uppsök läkare om ni upplever kroppsliga symptom som kan relateras till överexponering av vibrationer. Exempel på sådana symptom är domningar, avsaknad av känsel, "kittlingar", "stickningar", smärta, avsaknad eller reducering av normal styrka, förändringar i hudens färg eller dess yta. Dessa symptom uppträder vanligtvis i fingrar, händer eller handleder. Riskerna kan öka vid låga temperaturer.

Grästrimning med trimmerhuvud



Trimning

- Håll trimmerhuvudet strax ovanför marken och luta det i vinkel. Det är linans ände som utför arbetet. Låt linan arbeta i sin egen takt. Pressa aldrig in linan i materialet som ska tas bort.



- Linan avlägsnar lätt gräs och ogräs intill väggar, staket, träd och rabatter, men den kan också skada ömtålig bark på träd och buskar samt skada staketstolpar.
- Minska risken för skador på växtligheten genom att korta linan till 10-12 cm och minska motorvarvtalet.

Renskrapning

- Skrapningstekniken avlägsnar all oönskad vegetation. Håll trimmerhuvudet strax ovanför marken och luta det. Låt linans ände slå mot marken runt träd, stolpar, statyer och liknande. OBS! Denna teknik ökar slitaget på linan.



- Linan slits fortare och måste matas fram oftare vid arbete mot stenar, tegel, betong, metallstaket etc än vid kontakt med träd och trästaket.
- Vid trimning och skrapning ska du använda mindre än full gas, för att linan ska hålla längre och trimmerhuvudet ska slitas mindre.

Klippning

- Trimmern är idealisk för klippning på platser som är svåra att komma åt med en vanlig gräsklippare. Håll linan parallell med marken vid klippning. Undvik att trycka ned trimmerhuvudet mot marken eftersom detta kan förstöra gräsmattan och skada redskapet.

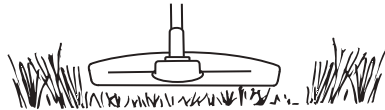

- Undvik att låta trimmerhuvudet ha ständig kontakt med marken under normal klippning. En sådan ständig kontakt kan vålla skador och slitage på trimmerhuvudet.

Sopning

- Den roterande linans fläktverkan kan användas för snabb och enkel rengöring. Håll linan parallell med och över de ytor som ska sopas och för redskapet fram och tillbaka.

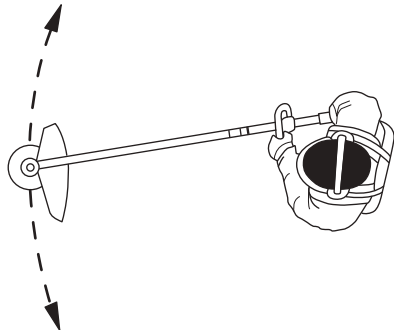

- Vid klippning och sopning ska du använda full gas för att få ett bra resultat.

UNDERHÅLL

Förgasare

Inställning av tomgångsvarvtalet

Innan några justeringar görs, se till att luftfiltret är rent och att luftfilterlocket sitter på.

Justera tomgångsvarvtalet med tomgångsskruven T, om omjustering skulle behövas. Vrid först T-skraven medurs tills skärutrustningen börjar rotera. Vrid sedan skruven moturs tills skärutrustningen stannar. Ett korrekt justerat tomgångsvarvtal har uppnåtts när motorn går jämnt i varje läge. Det bör även vara en god marginal till det varvtal då skärutrustningen börjar rotera.

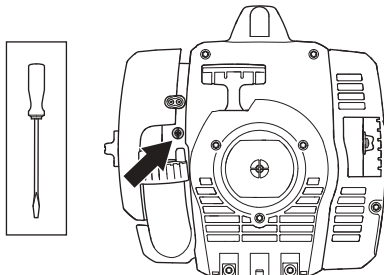

Rek. tomgångsvarvtal: Se kapitel Tekniska data.



WARNING! Kan tomgångsvarvtalet ej justeras så att skärutrustningen står stilla, kontakta din återförsäljare/serviceverkstad. Använd inte maskinen förrän den är korrekt inställd eller reparerad.

Ljuddämpare



OBS! Vissa ljuddämpare är försedda med katalysator. Se kapitel Tekniska data för att ta reda på om din maskin är försedd med katalysator.

Ljuddämparen är utformad för att dämpa ljudnivån och för att leda avgaserna bort från användaren. Avgaserna är heta och kan innehålla gnistor vilka kan orsaka brand om avgaserna riktas mot ett torrt och brännbart material.

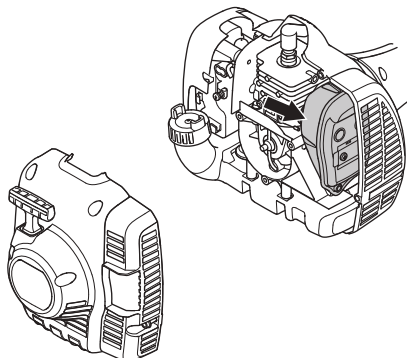

Vissa ljuddämpare är utrustade med ett speciellt gnistfångarnät. Om Din maskin är utrustad med en sådan ljuddämpare bör nätet rengöras en gång per vecka. Detta görs bäst med en stålborste. På ljuddämpare utan katalysator bör nätet rengöras och eventuellt bytas en gång per vecka. På katalysatorljuddämpare skall nätet kontrolleras och eventuellt rengöras en gång per månad. **Vid ev. skador på nätet skall detta bytas.** Om nätet ofta är igensatt, kan detta vara ett tecken på att katalysatorns funktion är nedsatt. Kontakta din återförsäljare för kontroll. Med ett igensatt nät överhettas maskinen med skador på cylinder och kolv som följd.

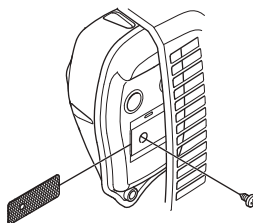

OBS! Använd aldrig maskinen med en ljuddämpare som är i dåligt skick.



WARNING! Katalysatorljuddämparen blir mycket het såväl vid användning som efter stopp. Detta gäller även vid tomgångskörning. Beröring kan orsaka brännskador på huden. Var uppmärksam på brandfaran!

UNDERHÅLL

Kylsystem

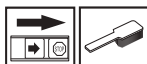

För att erhålla en så låg driftstemperatur som möjligt är maskinen utrustad med ett kylsystem.

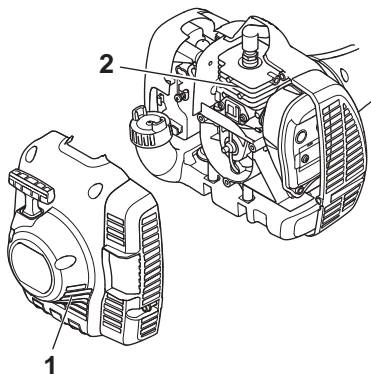

Kylsystemet består av:

- 1 Luftintag i startapparat.
- 2 Kylflänsar på cylindern.

Rengör kylsystemet med en borste en gång per vecka, vid svårare förhållanden oftare. Ett smutsigt eller igensatt kylsystem leder till överhettning av maskinen med skador på cylinder och kolv som följd.

Tändstift



Tändstiftets kondition påverkas av:

- En felaktigt inställd förgasare.
- En felaktig oljeblandning i bränslet (för mycket eller felaktig olja).
- Ett smutsigt luftfilter.

Dessa faktorer orsakar beläggningar på tändstiftets elektroder och kan försäkra driftstörningar och startsvårigheter.

Om maskinens effekt är låg, om den är svår att starta eller om tomgången är orolig: kontrollera alltid först tändstiftet innan ytterligare åtgärder vidtages. Om tändstiftet är igensatt, rengör det och kontrollera samtidigt att elektrodgapet är 0,5 mm. Tändstiftet bör bytas efter ungefär en månad i drift eller om nödvändigt tidigare.

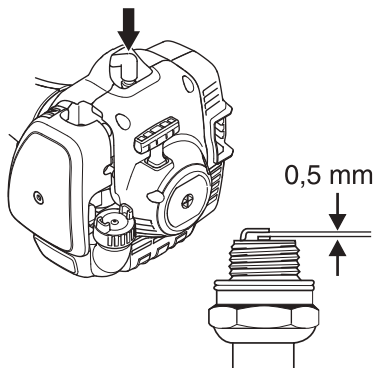

OBS! Använd alltid rekommenderad tändstiftstyp! Felaktigt tändstift kan förstöra kolv/cylinder. Se till att tändstiftet har s.k. radioavstörning.

Delbart riggrör



Drivaxeländan i det nedre riggröret ska smörjas invändigt med fett var 30:e arbetstimma. Det finns risk att drivaxeländarna (splinesförbanden) på de delbara modellerna kärvar ihop om de inte smörjs regelbundet.

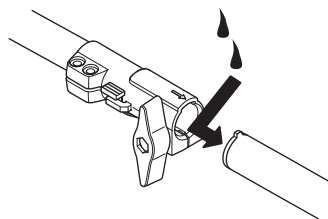

Luftfilter



Luftfiltret skall regelbundet rengöras från damm och smuts för att undvika:

- Förgasorstörningar
- Startproblem
- Sämre effekt
- Onödigt slitage på motorns delar.
- Onormalt hög bränsleförbrukning.

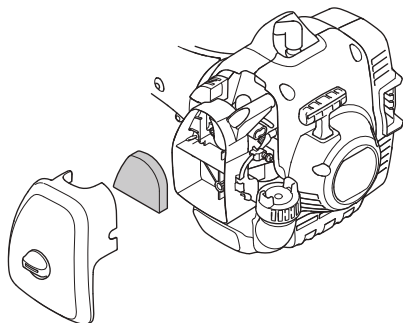

Rengör filtret efter 25 timmars drift eller oftare om förhållandena är ovanligt dammiga.

Rengöring av luftfilter

Demontera luftfilterkåpan och tag bort filtret. Tvätta det rent i varmt tvålwater. Se till att filtret är torrt då det åter monteras.

Ett länge använt luftfilter kan aldrig bli fullständigt rent. Därför måste filtret med jämna mellanrum ersättas med ett nytt. **Ett skadat luftfilter måste alltid bytas ut.**

Används maskinen under dammiga förhållanden skall luftfiltret inoljas. Se anvisningar under rubrik Inoljning av luftfilter.

Inoljning av luftfilter



Använd alltid HUSQVARNA filterolja, art. nr. 531 00 92-48. Filteroljan innehåller lösningsmedel för att vara lätt att fördela jämnt i filtret. Undvik därför hudkontakt.

Stoppa ned filtret i en plastpåse och håll på filteroljan. Knåda plastpåsen för att fördela oljan. Krama ur filtret i plastpåsen och håll bort överskottsoljan innan filtret monteras på maskinen. Använd aldrig vanlig motorolja.

Denna sjunker ganska fort ner genom filtret och lägger sig i botten.

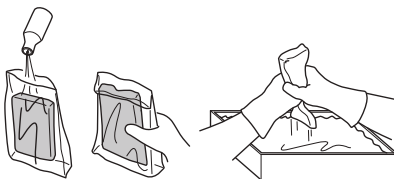

Vinkelväxel



Vinkelväxeln är från fabriken fylld med lämplig mängd fett. Innan maskinen tas i bruk bör man dock kontrollera att växeln är fylld med fett till 3/4. Använd HUSQVARNA specialfett.

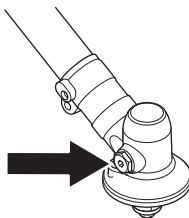

Smörjmedlet i växelhuset behöver normalt inte bytas annat än vid eventuella reparationer.

UNDERHÅLL

Underhållsschema

Nedan följer en lista över den skötsel som skall utföras på maskinen. De flesta av punkterna finns beskrivna i avsnittet Underhåll. Användaren får endast utföra sådana underhålls- och servicearbeten som beskrivs i denna bruksanvisning. Mer omfattande ingrepp skall utföras av en auktoriserad serviceverkstad.

Underhåll	Daglig tillsyn	Veckotillsyn	Månadstillsyn
Rengör maskinen utvändigt.	X		
Kontrollera att gasreglagespärren och gasreglage fungerar säkerhetsmässigt.	X		
Kontrollera att stoppkontakten fungerar.	X		
Kontrollera att skärutrustningen inte roterar på tomgång.	X		
Rengör luftfiltret. Byt om det behövs.	X		
Kontrollera att skyddet är oskadat och fritt från sprickbildning. Byt skydd om det utsatts för slag eller har sprickor.	X		
Kontrollera att trimmerhuvudet är oskadat och inte har några sprickor. Byt trimmerhuvudet om det behövs.	X		
Kontrollera att skruvar och muttrar är åtdragna.	X		
Kontrollera att inget bränsleläckage finns från motor, tank eller bränsleledningar.	X		
Kontrollera startapparaten med dess lina.		X	
Kontrollera att vibrations-isolatorerna inte är skadade.		X	
Rengör tändstiftet utvändigt. Demontera det och kontrollera elektroavståndet. Justera avståndet till 0,5 mm eller byt tändstift. Se till att tändstiftet har s.k. radioavstörning.		X	
Rengör maskinens kylsystem.		X	
Rengör eller byt ljuddämparens gnistfångarnät (gäller endast ljuddämpare utan katalysator).		X	
Rengör förgasaren utvändigt och utrymmet runt denna.		X	
Kontrollera att vinkelväxeln är fylld till 3/4 med smörjmedel. Fyll på med specialfett om det behövs.		X	
Kontrollera att bränslefiltret ej är förorenat eller att bränsleslangen har sprickor eller andra defekter. Byt om erforderligt.			X
Kontrollera alla kablar och anslutningar.			X
Kontrollera koppling, kopplingsfjädrar och kopplingstrumma med avseende på slitage. Byt om nödvändigt hos auktoriserad serviceverkstad.			X
Byt tändstift. Se till att tändstiftet har s.k. radioavstörning.			X

TEKNISKA DATA

Tekniska data

	122C	122LD
Motor		
Cylindervolym, cm ³	21,7	21,7
Cylinderdiameter, mm	32,0	32,0
Slaglängd, mm	27	27
Tomgångsvarvtal, r/min	2900	2900
Rekommenderat max rusvarvtal, r/min	7200	9100
Varvtal på utgående axel, r/min	7200	6232
Max. motoreffekt enligt ISO 8893, kW/ r/min	0,6/7800	0,6/7800
Katalysatorljuddämpare	Ja	Ja
Varvtalsreglerat tändsystem	Nej	Nej
Tändsystem		
Tändstift	NGK CMR6A	NGK CMR6A
Elektroddgap, mm	0,5	0,5
Bränsle-/smörjsystem		
Volym bensintank, liter	0,3	0,3
Vikt		
Vikt, utan bränsle, skärutrustning och skydd, kg	4,4	4,8
Bulleremissioner		
(se anm. 1)		
Ljudeffektnivå, uppmätt dB(A)	102	104
Ljudeffektnivå, garanterad L _{WA} dB(A)	104	108
Ljudnivåer		
(se anm. 2)		
Ekvivalent ljudtrycksnivå vid användarens öra, uppmätt enligt EN ISO 11806 och ISO 22868, dB(A):	88	90
Vibrationsnivåer		
(se anm. 3)		
Ekvivalenta vibrationsnivåer (a _{h_v,eq}) i handtag uppmätt enligt EN ISO 11806 och ISO 22867, m/s ²		
Utrustad med trimmerhuvud (original), vänster/höger	5,0/3,6	3,6/3,5

Anm. 1: Emission av buller till omgivningen uppmätt som ljudeffekt (L_{WA}) enligt EG-direktiv 2000/14/EG. Redovisad ljudeffektnivå för maskinen är med den original skärutrustning som ger högst nivå. Skillnaden mellan garanterad och uppmätt ljudeffekt är att den garanterade ljudeffekten även inkluderar spridning i mätresultat och variation mellan exemplar av samma modell enligt Direktiv 2000/14/EG.

Anm. 2: Redovisade data för ekvivalent ljudtrycksnivå för maskinen har ett typiskt spridningsmått (standardavvikelse) på 1 dB (A).

Anm. 3: Redovisade data för ekvivalent vibrationsnivå har ett typiskt spridningsmått (standardavvikelse) på 1 m/s².

TEKNISKA DATA

122LD		
Godkända tillbehör	Typ	Skydd för skärutrustning, Art. nr.
Gänga klingaxel M10		
Trimmerhuvud	T25 (Ø 2,0 - 2,7 mm lina)	574 19 87-01
122C		
Godkända tillbehör	Typ	Skydd för skärutrustning, Art. nr.
Gänga klingaxel 3/8 R		
Trimmerhuvud	T25 (Ø 2,0 - 2,7 mm lina)	574 47 95-01
	T25C (Ø 2,0 - 2,7 mm lina)	574 47 95-01

Följande tillbehör rekommenderas för nedanstående modeller.

Godkända tillbehör	Art. nr.	Används till
Borsttillsats med riggrör SR600	537 19 67-01	122LD
Häcksaxtillsats med riggrör HA 850	537 19 66-06	122LD
Kantskärartillsats med riggrör	537 19 69-01	122LD
Sågtillsats med riggrör PA 1100	537 18 33-16	122LD
Sågtillsats utan riggrör PA	537 18 33-11	122LD
Kultivatortillsats med riggrör CA 150	537 42 54-01	122LD
Trimmertillsats med riggrör TA 850	537 35 35-01	122LD

Godkända tillbehör	Art. nr.	Används till
Kultivatortillsats CAC	952 71 19-07	122LD
Kantskärartillsats EAC	952 71 19-08	122LD
Stängsågtillsats PAC	952 71 19-10	122LD
Blåsertillsats BAC	952 71 19-11	122LD

TEKNISKA DATA

EG-försäkran om överensstämmelse (Gäller endast Europa)

Husqvarna AB, SE-561 82 Huskvarna, Sverige, tel +46-36-146500, försäkrar härmed att grästrimmers **Husqvarna 122C och 122LD** från 2010 års serienummer och framåt (året anges i klartext på typskylten plus ett efterföljande serienummer) motsvarar föreskrifterna i RÅDETS DIREKTIV:

- av den 17 maj 2006 "angående maskiner" **2006/42/EG**
- av den 15 december 2004 "angående elektromagnetisk kompatibilitet" **2004/108/EG**.
- av den 8 maj 2000 "angående emission av buller till omgivningen" **2000/14/EG**. Bedömning av överensstämmelse utförd enligt Bilaga V. För information angående bulleremissionerna, se kapitel Tekniska data.

Följande standarder har tillämpats: **EN ISO 12100-2/A1:2009, CISPR 12:2007, EN ISO 11806:2008**

SMP Svensk Maskinprovning AB, Fyrisborgsgatan 3, SE-754 50 Uppsala, Sverige, har utfört frivillig typkontroll åt Husqvarna AB. Certifikaten har nummer: 122C - **SEC/10/2271, 01/164/068**, 122LD - **SEC/10/2272, 01/164/067**

Huskvarna 13 oktober, 2011

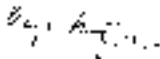

Bengt Frögelius, Utvecklingschef (Bemyndigad representant för Husqvarna AB samt ansvarig för tekniskt underlag.)

SYMBOLFORKLARING

Symboler på maskinen og/eller i vejledningen:

ADVARSEL! Rydningssave, buskryddere og trimmere kan være farlige! Skødesløs eller forkert brug kan resultere i alvorlige skader eller dødsfald for brugeren eller andre. Det er meget vigtigt, at du læser betjeningsvejledningen igennem og forstår indholdet.



Læs brugsanvisningen omhyggeligt igennem og forstå indholdet, inden du bruger maskinen.



Brug altid:

Sikkerhedshjelm, hvor der er risiko for nedfaldende genstande

- Godkendt høreværn
- Godkendt øjenværn



Maks. omdrejningstal på udgående aksel, rpm



Dette produkt er i overensstemmelse med gældende CE-direktiv.



Pas på udslyngede genstande og rikochettering.



Brugeren af maskinen skal under arbejdets udførelse sørge for, at ingen mennesker eller dyr kommer nærmere end 15 meter.



Brug altid godkendte beskyttelseshandsker.



Brug skridsikre og stabile støvler.



Når maskinen kasseres, bør den ikke adskilles. Sørg ved bortskaffelse af maskinen, brændstof eller olie til maskinen altid for, at lokale regler overholdes.



Støjemissioner til omgivelserne i henhold til EF-direktiv. Maskinens emission fremgår af kapitlet Tekniske data og af en mærkat.



Andre symboler/etiketter på maskinen gælder specifikke krav for certificering på visse markeder.

Motoren standses ved at sætte stopkontakten på stop. BEMÆRK! Stopkontakten skifter automatisk til startposition. For at undgå utilsigtet start skal tændhætten derfor altid tages af tændrøret ved montering, kontrol og/eller vedligeholdelse.

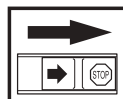

Brug altid godkendte beskyttelseshandsker.

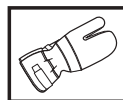

Regelmæssig rengøring kræves.

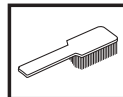

Visuel kontrol.



INDHOLD

Indhold

SYMBOLFORKLARING

Symboler på maskinen og/eller i vejledningen: 46

INDHOLD

Indhold 47

Inden start skal du være opmærksom på følgende: 47

INDLEDNING

Til vore kunder! 48

HVAD ER HVAD?

Hvad er hvad på trimmeren? 49

GENERELLE SIKKERHEDSINSTRUKTIONER

Vigtigt 50

Personligt beskyttelsesudstyr 50

Maskinens sikkerhedsudstyr 51

Skæreudstyr 53

MONTERING

Montering af loophåndtag 54

Montering og demontering af delbar styrestang .. 54

Montering af skæreudstyr 55

Montering af trimmerbeskyttelse og trimmerhoved 55

Montering af trimmerbeskyttelse og trimmerhoved 55

BRÆNDSTOFHÅNDTERING

Brændstofsikkerhed 56

Drivmiddel 56

Tankning 57

START OG STOP

Kontrol før start 58

Start og stop 58

ARBEJDSTEKNIK

Generelle arbejdsinstruktioner 59

VEDLIGEHOLDELSE

Karburator 61

Lyddæmper 61

Kølesystem 62

Tændrør 62

Delbar styrestang 62

Luftfilter 63

Vedligeholdelsesskema 64

TEKNISKE DATA

Tekniske data 65

EF-overensstemmelseserklæring 67

Inden start skal du være opmærksom på følgende:

Læs brugsanvisningen omhyggeligt igennem.



ADVARSEL! Langvarig eksponering for støj kan medføre permanente høreskader. Brug derfor altid godkendt høreværn.



ADVARSEL! Maskinens oprindelige udformning må under ingen omstændigheder ændres uden producentens samtykke. Brug altid originaltilbehør. Ikke-autoriserede ændringer og/eller ikke-godkendt tilbehør kan medføre alvorlige skader eller døden for brugeren eller andre.



ADVARSEL! En rydningssav, buskrydder eller trimmer kan, hvis den bruges forkert eller skødesløst, være et farligt redskab, som kan forårsage alvorlige skader eller dødsfald for brugeren eller andre. Det er meget vigtigt, at du læser og forstår indholdet i denne brugsanvisning.

INDLEDNING

Til vore kunder!

Til lykke med dit Husqvarna-produkt! Husqvarna har en historie, der går tilbage til 1689, da kong Karl XI lod opføre en fabrik på bredden af Huskvarna-åen til fremstilling af musketter. Placeringen ved Huskvarna-åen var logisk, da åens vandkraft dermed kunne udnyttes og således fungerede som vandkraftværk. I de mere end 300 år, Husqvarna-fabrikken har eksisteret, er utallige produkter blevet produceret her – lige fra brændekomfurer til moderne køkkenmaskiner, symaskiner, cykler, motorcykler m.m. I 1956 blev den første motorplæneklipper lanceret, den blev efterfulgt af motorsaven i 1959, og det er inden for dette område, Husqvarna i dag gør sig gældende.

Husqvarna er i dag en af verdens førende producenter af skov- og haveprodukter med kvalitet og ydeevne som højeste prioritet. Forretningssideen er at udvikle, fremstille og markedsføre motordrevne produkter til skov- og havebrug samt til bygge- og anlægsindustrien. Husqvarnas mål er også at være på forkant hvad gælder ergonomi, brugervenlighed, sikkerhed og miljøtænkning, og vi har udviklet mange forskellige finesser for at forbedre produkterne på disse områder.

Vi er overbeviste om, at du vil komme til at sætte pris på vores produkts kvalitet og ydeevne i lang tid fremover. Når du køber vores produkter, får du samtidig adgang til professionel hjælp med reparationer og service, hvis der skulle ske noget. Hvis du ikke har købt maskinen hos en af vores autoriserede forhandlere, skal du spørge efter nærmeste serviceværksted.

Vi håber, at du vil blive tilfreds med din maskine, og at den bliver din ledsager i lang tid fremover. Husk, at denne brugsanvisning er et værdifuldt dokument. Ved at følge brugsanvisningen (brug, service, vedligeholdelse osv.) kan du forlænge maskinens levetid væsentligt og endda forøge dens værdi ved videresalg. Hvis du sælger din maskine, skal du huske at overdrage brugsanvisningen til den nye ejer.

Tak, fordi du har valgt at bruge et produkt fra Husqvarna!

Husqvarna AB forsøger hele tiden at videreudvikle sine produkter og forbeholder sig derfor ret til ændringer af bl.a. form og udseende uden forudgående varsel.

HVAD ER HVAD?

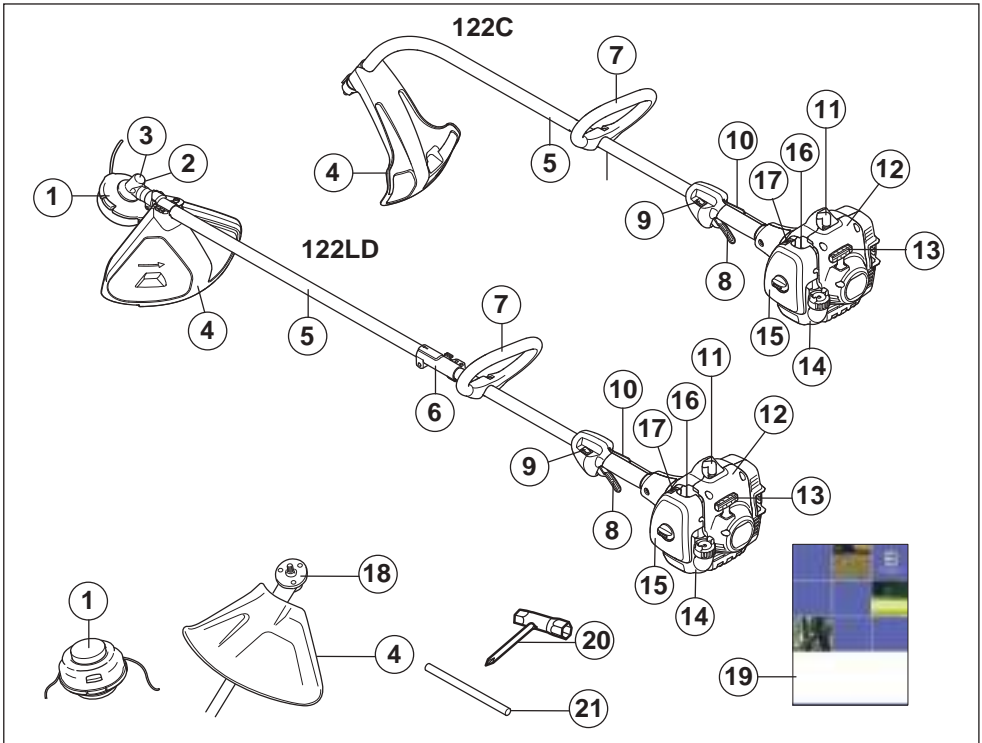

Hvad er hvad på trimmeren?

- | | |
|---|---------------------|
| 1 Trimmerhoved | 12 Startaggregat |
| 2 Påfyldning af smøremiddel, vinkelgear | 13 Starthåndtag |
| 3 Vinkelgear | 14 Brændstoftank |
| 4 Beskyttelse til skæreudstyr | 15 Luftfilterdæksel |
| 5 Styrestang | 16 Brændstofpumpe. |
| 6 Styrestangskobling | 17 Choker |
| 7 Loophåndtag | 18 Medbringer |
| 8 Gasregulering | 19 Brugsanvisning |
| 9 Stopkontakt | 20 Kombಿನøgle |
| 10 Gasreguleringslås | 21 Låsepind |
| 11 Tændhætte og tændrør | |

GENERELLE SIKKERHEDSINSTRUKTIONER

Vigtigt

VIGTIGT!

Maskinen er kun konstrueret til græstrimming.

Det eneste tilbehør, du må anvende motorenheden som drivkilde til, er det skæreudstyr, vi anbefaler i kapitlet Tekniske data.

Brug aldrig maskinen, hvis du er træt, hvis du har drukket alkohol, eller hvis du tager medicin, som kan påvirke dit syn, dit overblik eller din kropskontrol.

Brug personligt beskyttelsesudstyr. Se instruktionerne i afsnittet "Personligt beskyttelsesudstyr".

Brug aldrig en maskine, der er blevet ændret, så den ikke længere svarer til originalmodellen.

Brug aldrig en maskine, som er behæftet med fejl. Følg vedligeholdelses-, kontrol- og serviceinstruktionerne i denne brugsanvisning. Visse vedligeholdelses- og serviceforanstaltninger må kun udføres af erfarne og kvalificerede specialister. Se instruktionerne i afsnittet Vedligeholdelse.

Alle afskærmninger, skærme og greb skal monteres, før du starter maskinen. Kontrollér, at tændhætten og tændkablet er intakte, så du ikke får stød.

Brugeren af maskinen skal sørge for, at ingen mennesker eller dyr kommer nærmere end 15 meter under arbejdet. Da flere brugere kan arbejde inden for samme arbejdsområde, skal sikkerhedsafstanden være mindst det dobbelte af længden på et træ, dog mindst 15 meter.



ADVARSEL! Denne maskine skaber et elektromagnetisk felt under brug. Dette felt kan i nogle tilfælde påvirke aktive eller passive medicinske implantater. For at reducere risikoen for alvorlige eller dødbringende skader anbefaler vi, at personer med medicinske implantater kontakter deres læge og producenten af det medicinske implantat, før de tager maskinen i brug.



ADVARSEL! At køre en motor i et lukket eller dårligt udluftet rum kan medføre døden som følge af kvælning eller kulliteforgiftning.



ADVARSEL! Tillad aldrig børn at anvende eller være i nærheden af maskinen. Da maskinen er forsynet med en stopkontakt med returfunktion og kan startes med lav hastighed og lille kraft på starthåndtaget, kan selv små børn under visse omstændigheder tilføre den kraft, der er nødvendig for at starte maskinen. Dette kan indebære risiko for alvorlige personskader. Tag derfor tændhætten af, når maskinen ikke er under opsyn.

Personligt beskyttelsesudstyr

VIGTIGT!

En rydningsssav, buskrydder eller trimmer kan, hvis den bruges forkert eller skødesløst, være et farligt redskab, som kan forårsage alvorlige skader eller dødsfald for brugeren eller andre. Det er meget vigtigt, at du læser og forstår indholdet i denne brugsanvisning.

Ved enhver anvendelse af maskinen skal der bruges godkendt personligt beskyttelsesudstyr. Det personlige beskyttelsesudstyr udelukker ikke risikoen for skader, men det mindsker effekten af en skade ved en ulykke. Bed din forhandler om hjælp ved valg af udstyr.



ADVARSEL! Vær altid opmærksom på advarselssignaler eller tilråb, når høreværnet bruges. Tag altid høreværnet af, så snart motoren er standset.

HJELM

Sikkerhedshjelm, hvor der er risiko for nedfaldende genstande



HØREVÆRN

Høreværn med tilstrækkelig dæmpning skal bruges.



ØJENVÆRN

Godkendt øjenværn skal altid anvendes. Hvis der anvendes visir, skal der også anvendes godkendte beskyttelsesbriller. Med godkendte beskyttelsesbriller menes briller, som opfylder standarden ANSI Z87.1 for USA eller EN 166 for EU-lande.

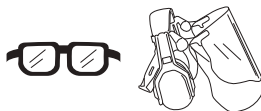

GENERELLE SIKKERHEDSINSTRUKTIONER

HANDSKER

Handsker skal benyttes, når det er nødvendigt, f.eks. ved montering af skæreudstyr.



STØVLER

Brug skridsikre og stabile støvler.



TØJ

Brug rivefast materiale i tøjet og undgå alt for løstsiddende tøj, som nemt sætter sig fast i kviste og grene. Brug altid kraftige, lange bukser. Bær ikke smykker, shorts eller sandaler, og gå ikke barfodet. Sørg for, at håret ikke hænger neden for skuldrene.

FØRSTEHJÆLP

Forbindingskasse skal altid findes i nærheden.



Maskinens sikkerhedsudstyr

I dette afsnit forklares mere om maskinens sikkerhedsdetaljer, hvilken funktion de har, samt hvordan kontrol og vedligeholdelse skal udføres for at sikre, at de fungerer. Se kapitel Hvad er hvad? for at se, hvor disse detaljer er placeret på maskinen.

Maskinens levetid kan forkortes, og risikoen for ulykker kan øges, hvis maskinen ikke vedligeholdes korrekt, og hvis service og/eller reparation ikke udføres fagligt korrekt. Hvis du har brug for yderligere oplysninger, kan du kontakte nærmeste serviceværksted.

VIGTIGT!

Al service og reparation af maskinen kræver specialuddannelse. Dette gælder særligt maskinens sikkerhedsudstyr. Hvis maskinen ikke klarer nogen af de nedennævnte kontroller, skal du kontakte dit serviceværksted. Ved at købe nogle af vores produkter kan du være sikker på at få en faglig korrekt reparation og service. Hvis maskinen er købt et sted, som ikke er en af vores serviceydende forhandlere, skal du spørge dem efter det nærmeste serviceværksted.



ADVARSEL! Brug aldrig en maskine med defekt sikkerhedsudstyr. Maskinens sikkerhedsudstyr skal kontrolleres og vedligeholdes som beskrevet i dette afsnit. Klarer maskinen ikke alle kontrollerne, skal du kontakte et serviceværksted for at få den repareret.

Gasreguleringslås

Gasreguleringslåsen er konstrueret med henblik på at forhindre ufrivillig aktivering af gasreguleringen. Når spærren (A) trykkes ned mod håndtaget (= når man holder om håndtaget) frikobles gasreguleringen (B). Når grebet om håndtaget slippes, sættes både gasreguleringen og gasreguleringslåsen tilbage i deres respektive udgangsstilling. Dette sker via to af hinanden uafhængige returfejdersystemer. Denne stilling bevirker, at gasreguleringen automatisk låses i "tomgang".

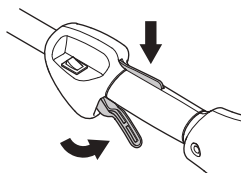

Kontrollér, at gasreguleringen er låst i tomgangsstilling, når gasreguleringslåsen befinder sig i udgangsstilling.

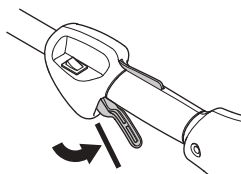

Tryk gasreguleringslåsen ind, og kontrollér, at den vender tilbage til udgangsstillingen, når den slippes.

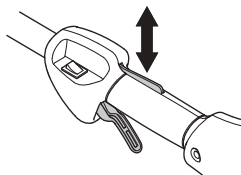

Kontrollér, at gasreguleringen og gasreguleringslåsen går let, og at returfejdersystemet fungerer.

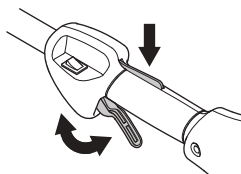

Se anvisningerne under overskriften Start. Start maskinen, og giv fuld gas. Slip gasreguleringen, og kontrollér, at skæreudstyret standser, og at det forbliver i stillstand.

GENERELLE SIKKERHEDSINSTRUKTIONER

Hvis skæreudstyret roterer med gasreguleringen i tomgangsstilling, skal karburatorens tomgangsjustering kontrolleres. Se anvisningerne under overskriften Vedligeholdelse.

Stopkontakt

Stopkontakten skal bruges til at slukke for motoren.

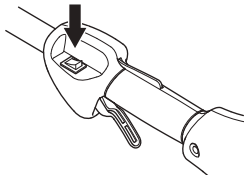

Start motoren, og kontrollér, at motoren slukkes, når stopkontakten sættes i stopposition.

Beskyttelse til skæreudstyr



Denne beskyttelse er beregnet til at forhindre, at der slynges løse genstande mod brugeren. Beskyttelsen forhindrer også, at brugeren kommer i kontakt med skæreudstyret.

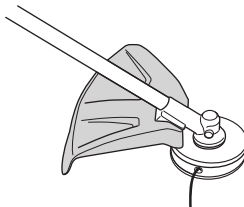

Kontrollér, at beskyttelsen er intakt og fri for revner. Udskift beskyttelsen, hvis den har været udsat for slag eller har revner.

Brug altid den anbefalede beskyttelse for det pågældende skæreudstyr. Se kapitlet Tekniske data.



ADVARSEL! Intet skæreudstyr må under nogen omstændigheder bruges, uden at en godkendt beskyttelse er monteret. Se kapitlet Tekniske data. Hvis forkert eller defekt beskyttelse monteres, kan det forårsage alvorlige personskader.

Lyddæmper



Lyddæmperen er konstrueret med henblik på at give et så lavt lydniveau som muligt samt lede motorens udstødningsgasser væk fra brugeren. Lyddæmpere udstyret med katalysator er desuden konstrueret med henblik på at reducere skadelige stoffer i udstødningsgasserne.

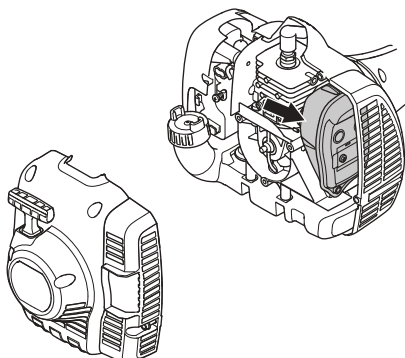

I lande med varmt og tørt klima er risikoen for brand åbenbar. Vi har derfor udstyret visse lyddæmpere med et såkaldt gnistfangernet. Kontrollér, om din maskine har et sådant net.

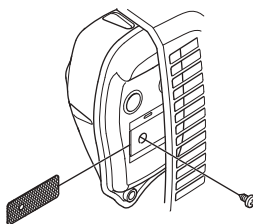

For lyddæmpere er det meget vigtigt, at instruktionerne for kontrol, vedligeholdelse og service overholdes.

Brug aldrig en maskine med en defekt lyddæmper.

Kontrollér regelmæssigt, at lyddæmperen sidder fast i maskinen.

Er din maskines lyddæmper udstyret med et gnistfangernet, skal dette renses regelmæssigt. Et tilstoppet net medfører, at motoren kører varm med alvorlig motorskade til følge.



ADVARSEL! Katalysatorlyddæmperen bliver meget varm både under brug og efter stop. Dette gælder også ved tomgangskørsel. Berøring kan give forbrændinger på huden. Vær opmærksom på brandfaren!

GENERELLE SIKKERHEDSINSTRUKTIONER



ADVARSEL! Lyddæmperen indeholder kemikalier, som kan være kræftfremkaldende. Undgå kontakt med disse elementer, hvis lyddæmperen bliver beskadiget.



ADVARSEL! Husk, at:

Motorens udstødningsgasser er varme og kan indeholde gnister, som kan forårsage brand. Start derfor aldrig maskinen indendørs eller i nærheden af brandfarligt materiale!



Skæreudstyr

Dette afsnit behandler, hvordan du med korrekt vedligeholdelse og ved brug af korrekt type skæreudstyr:

- Reducerer maskinens kasttilbøjelighed.
- Bevarer en maksimal skarphed.
- Øger skæreudstyrets levetid.

VIGTIGT!

Brug kun skæreudstyr sammen med den beskyttelse, som vi anbefaler! Se kapitlet Tekniske data.

Se anvisningerne til skæreudstyret for korrekt indføring af line og valg af korrekt diameter for line.



ADVARSEL! Stands altid motoren, inden du foretager arbejde på skæreudstyret. Denne fortsætter med at rotere, også efter at gasreguleringen er sluppet. Kontrollér, at skæreudstyret er standset helt, og fjern kablet fra tændrøret, inden du begynder at arbejde på udstyret.



ADVARSEL! Et forkert skæreudstyr kan øge risikoen for ulykker.

Trimmerhoved

VIGTIGT!

Sørg altid for, at trimmerlinen rulles hårdt og jævnt på tromlen, ellers opstår der sundhedsfarlige vibrationer i maskinen.

- Brug kun de trimmerhoveder og trimmerliner, som anbefales. De er testet af producenten for at passe til en vis motorstørrelse. Dette er specielt vigtigt, når der bruges et fuldautomatisk trimmerhoved. Brug kun anbefalet skæreudstyr. Se kapitlet Tekniske data.



- Generelt kræver en mindre maskine små trimmerhoveder og vice versa. Dette skyldes, at motoren ved klipning med line både skal slynge linen radialt fra trimmerhovedet og møde modstanden fra det græs, som klippes.
- Linens længde er også vigtig. En længere line kræver større motorstyrke end en kort med samme diameter på linen.
- Sørg for, at den kniv, som sidder på trimmerbeskyttelsen, er intakt. Den bruges til at skære linen af til korrekt længde.
- For at opnå en længere levetid for linen kan den lægges i vand et par døgn. Linen bliver da mere sej og holder længere.

MONTERING

Montering af loophåndtag



- Sæt loophåndtaget over styrestangen. Husk, at loophåndtaget skal monteres mellem pilmarkeringerne på styrestangen.

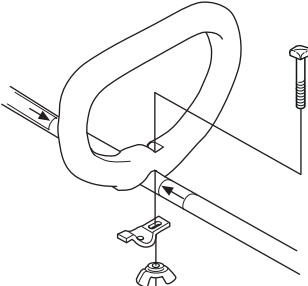

- Monter bolt, klemplade og vingemøtrik som vist på billedet. Spænd vingemøtrikken.

Montering og demontering af delbar styrestang



Montering:

- Løsn koblingsstykket ved at dreje på grebet.
- Ret tappen på monteringsdelen (A) ind efter pilen på koblingsstykket (B).

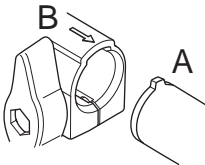

- Skub monteringsdelen ind i koblingsstykket, indtil monteringsdelen klikker på plads.

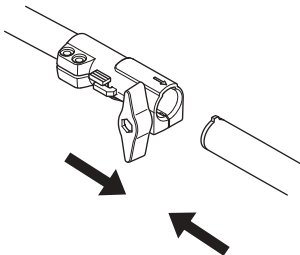

- Før du bruger enheden, skal du stramme grebet godt til.

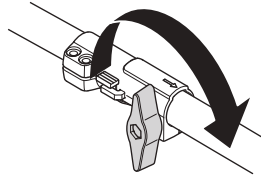

Demontering:

- Løsn koblingsstykket ved at dreje grebet (mindst 3 omgange).

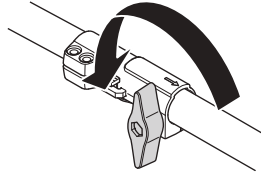

- Tryk på knappen (C), og hold den inde. Mens du holder godt fast i motorenden, skal du trække monteringsdelen lige ud af koblingsstykket.

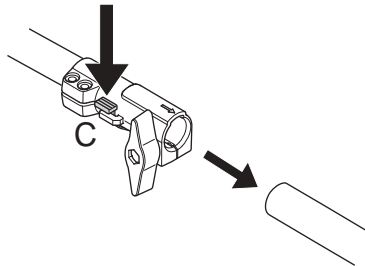

MONTERING

Montering af skæreudstyr



ADVARSEL! Intet skæreudstyr må under nogen omstændigheder bruges, uden at en godkendt beskyttelse er monteret. Se kapitlet Tekniske data. Hvis forkert eller defekt beskyttelse monteres, kan det forårsage alvorlige personskader.

Montering af trimmerbeskyttelse og trimmerhoved (122LD)



- Monter trimmerbeskyttelse (A) ved arbejde med trimmerhoved. Trimmerbeskyttelsen/kombibeskyttelsen sættes fast i fæstet på styrestangen og fastgøres med en skrue (L).

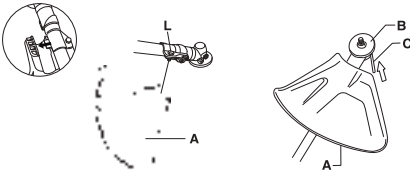

- Monter medbringer (B) på den udgående aksel.
- Drej klingeakslen rundt, indtil et af medbringerens huller passer sammen med et tilsvarende hul i gearhuset.
- Før låsepinden (C) ind i hullet, så akslen låses.
- Skru trimmerhovedet/plastknivene (H) på imod rotationsretningen.

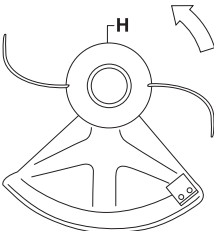

- Demontering sker i omvendt rækkefølge.

Montering af trimmerbeskyttelse og trimmerhoved (122C)



- Monter skærmen som vist på billedet. Spænd skærmen godt fast.

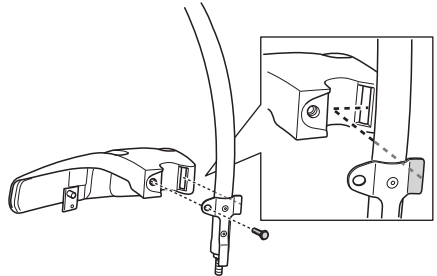

- Monter støvhætten på den aksel. Møtrikken skal være helt dækket af støvhætten.

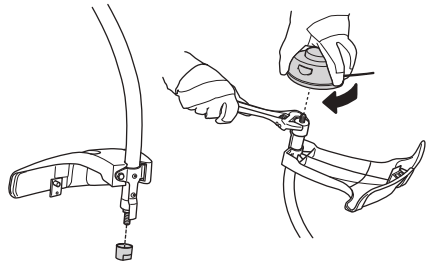

- Hold støvhætten fast med en skiftenøgle for at forhindre, at akslen drejer.
- Skru trimmerhovedet på akslen.

BRÆNDSTOFHÅNDTERING

Brændstofsikkerhed

Start aldrig maskinen:

- 1 Hvis du har spildt brændstof på den. Aftør alt det spildte brændstof, og lad benzineresterne fordampe.
- 2 Hvis du har spildt brændstof på dig selv eller dit tøj, skift tøj. Vask de legemsdele, som har været i kontakt med brændstoffet. Brug vand og sæbe.
- 3 Hvis maskinen lækker brændstof. Kontrollere regelmæssigt for lækage fra tankdæksel og brændstofslanger.

Transport og opbevaring

- Opbevar og transporter maskinen og brændstoffet, så eventuel lækage og dampe ikke risikerer at komme i kontakt med gnister eller åben ild, f.eks. fra elmaskiner, elmotorer, elkontakter/afbrydere eller oeliefyr.
- Ved opbevaring og transport af brændstof skal der bruges en til formålet passende og godkendt beholder.
- Ved længere tids opbevaring af maskinen skal brændstofftanken tømmes. Spørg på den nærmeste benzinstation, hvor du kan komme af med overskydende brændstof.
- Sørg for, at maskinen er ordentligt rengjort, og at der er udført fuldstændig service, inden langtidsofopbevaring.
- Skæreudstyrets transportbeskyttelse skal altid være monteret under transport og opbevaring af maskinen.
- Fastgør maskinen under transport.
- For at undgå utilsigtet start af motoren skal tændhætten altid fjernes, når maskinen ikke skal bruges i længere tid, når den ikke er under opsyn, og når den skal efterses.



ADVARSEL! Vær forsigtig ved håndtering af brændstof. Tænk på brand-, eksplosions- og indåndingsrisikoen.

Drivmiddel

BEMÆRK! Maskinen er forsynet med en totaktsmotor og skal altid anvendes med en blanding af benzin og totaktsolie. For at sikre et korrekt blandingsforhold er det vigtigt at måle den oliemængde, der skal blandes, helt nøjagtigt. Ved blanding af små brændstofmængder påvirker selv små fejl i oliemængden blandingsforholdet kraftigt.



ADVARSEL! Brændstof og brændstofslanger er meget brandfarlige og kan give alvorlige skader ved indånding og hudeksponering. Vær derfor forsigtig ved håndtering af brændstof, og sørg for god luftventilation ved brændstoffhåndtering.

Benzin



BEMÆRK! Brug altid kvalitetsbenzin med et oktantal på mindst 90 (RON). Hvis maskinen er forsynet med katalysator (se afsnittet Tekniske data), skal du altid anvende blyfri kvalitetsbenzin iblandet olie. Blyholdig benzin ødelægger katalysatoren.

Hvor det er muligt at få miljøtilpasset benzin, såkaldt alkylatbenzin, skal denne anvendes.



- Det laveste anbefalede oktantal er 90 (RON). Hvis du kører motoren på benzin med et lavere oktantal end 90, kan der opstå såkaldt banking. Dette medfører øget motortemperatur, som kan forårsage motorhavari.
- Ved arbejde med kontinuerligt højt omdrejningstal anbefales et højere oktantal.

Totaktsolie

- For at opnå det bedste resultat og en optimal funktion skal HUSQVARNAS totaktsolie, som er specielt udviklet til vores luftafkølede totaktsmotorer, anvendes.
- Brug aldrig totaktsolie beregnet til vandafkølede udenbordsmotorer, såkaldt outboardolie (kaldes TCW).
- Brug aldrig olie beregnet til firetaktsmotorer.
- En lav olie kvalitet eller en for fed olie/brændstofblanding kan forværre katalysatorens funktion og reducere dens levetid.
- Blandingsforhold

1:50 (2 %) med HUSQVARNA totaktsolie.

1:33 (3 %) med andre olier, der er beregnet til luftafkølede totaktsmotorer i klasserne JASO FB/ISO EGB.

Benzin, liter	Totaktsolie, liter	
	2% (1:50)	3% (1:33)
5	0,10	0,15
10	0,20	0,30
15	0,30	0,45
20	0,40	0,60

BRÆNDSTOFHÅNDTERING

Blanding

- Bland altid benzin og olie i en ren beholder, der er godkendt til benzin.
- Begynd altid med at hælde halvdelen af benzinen i. Hæld derefter al olien i. Bland (ryst) brændstofblandingen. Hæld den resterende mængde benzin i.
- Bland (ryst) brændstofblandingen omhyggeligt, inden maskinens brændstoftank fyldes.

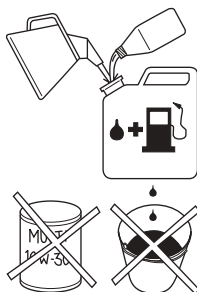

- Bland ikke brændstof til mere end maks. 1 måneds behov.
- Hvis maskinen ikke bruges i længere tid, skal brændstoftanken tømmes og rengøres.



ADVARSEL! Katalysatorlyddæmperen bliver meget varm både under og efter brug. Dette gælder også ved kørsel i tomgang. Vær opmærksom på brandfaren, specielt ved håndtering i nærheden af brandfarlige emner og/eller gasser.

Tankning



ADVARSEL! Følgende sikkerhedsforskrifter mindsker risikoen for brand:

Bland og påfyld brændstoffet udendørs, hvor der ikke kan forekomme gnister eller åben ild.

Ryg ikke, og anbring aldrig varme genstande i nærheden af brændstoffet.

Tank aldrig med motoren i gang.

Standt motoren, og lad den afkøle nogle minutter før tankning.

Åbn tankdækslet langsomt ved brændstofpåfyldning, så et eventuelt overtryk langsomt forsvinder.

Spænd tankdækslet omhyggeligt efter tankning.

Flyt altid maskinen væk fra tankningsstedet og -kilden, inden den startes.

- Anvend en brændstofdunk med overløbssikring.
- Hvis du har spildt brændstof på den. Aftør alt det spildte brændstof, og lad benzinresterne fordampe.
- Tør rent omkring tankdækslet. Forureninger i tanken kan medføre driftsforstyrrelser.
- Sørg for, at brændstoffet er blandet godt ved at ryste beholderen, inden tanken fyldes.

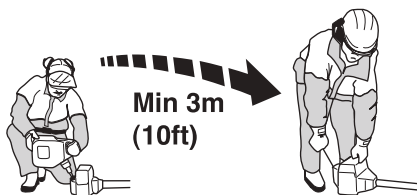

START OG STOP

Kontrol før start



- Kontroller, at trimmerhovedet og trimmerbeskyttelsen er intakte og fri for revner. Udskift trimmerhoved eller trimmerbeskyttelse, hvis de har været udsat for slag eller er revnet.



- Brug aldrig maskinen uden beskyttelse eller med defekt beskyttelse.
- Alle dæksler skal være monteret korrekt og være fejlfri før start af maskinen.

Start og stop



ADVARSEL! Et komplet koblingsdæksel med styrestang skal være monteret, inden maskinen startes, da koblingen ellers kan løse sig og forårsage personskader.

Flyt altid maskinen væk fra tankningsstedet og -kilden, inden den startes. Placer maskinen på et fast underlag. Sørg for, at skæreudstyret ikke kan gribe fat i genstande.

Sørg for, at der ikke opholder sig uvedkommende inden for arbejdsområdet, ellers er der risiko for alvorlige personskader. Sikkerhedsafstanden er 15 meter.

Start

Brændstofpumpe: Tryk flere gange på brændstofpumpens gummiblære, indtil blæren fyldes med brændstof. Det er ikke nødvendigt at fylde blæren helt.

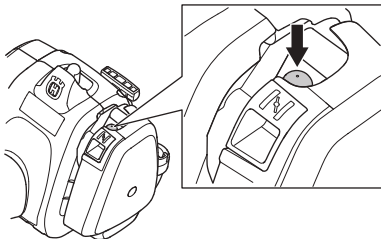

Choker: Stil chokeren i chokestilling.

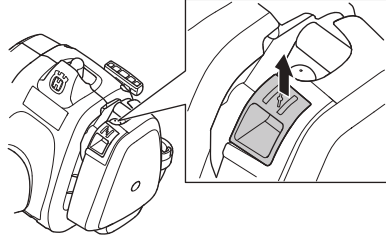

ADVARSEL! Når motoren startes med chokeren i chokerposition, begynder skæreudstyret straks at rotere.

Tryk maskinkroppen mod jorden med venstre hånd (OBS! Ikke med foden!). Tag fat i starthåndtaget, træk langsomt startsnoren ud med højre hånd indtil modstand (starthagerne griber fat), og træk derefter i snoren med nogle hurtige og kraftige ryk. **Vikl aldrig startsnoren rundt om hånden.**

Sæt chokeren tilbage, straks når motoren tænder, og foretag nye startforsøg, indtil motoren starter. Når motoren starter, skal der gives fuld gas, hvorefter startgassen frakobles automatisk.

BEMÆRK! Træk ikke startsnoren helt ud, og slip heller ikke starthåndtaget fra udstrakt stilling. Dette kan give skader på maskinen.



Stop

Motoren stoppes ved, at tændingen slås fra.

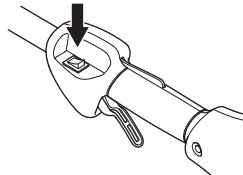

BEMÆRK! Stopkontakten skifter automatisk til startposition. For at undgå utilsigtet start skal tændhætten derfor altid tages af tændrøret ved montering, kontrol og/eller vedligeholdelse.

Generelle arbejdsinstruktioner

VIGTIGT!

Dette afsnit behandler de grundlæggende sikkerhedsregler for arbejde med en trimmer.

Når du kommer ud for en situation, som gør dig usikker med hensyn til fortsat brug, skal du spørge en ekspert til råds. Henvend dig til din forhandler eller dit serviceværksted.

Undgå al brug, som du ikke synes, du er tilstrækkeligt kvalificeret for.

Inden du går i gang, skal du forstå forskellen mellem skovrydning, græsrydning og græstrimming.

Grundlæggende sikkerhedsregler



- 1 Hold øje med omgivelserne:
 - For at du kan være sikker på, at hverken mennesker, dyr eller andet kan påvirke din kontrol over maskinen.
 - For at sikre at hverken mennesker, dyr eller andet risikerer at komme i kontakt med skæreudstyret eller løse genstande, som slynges væk af skæreudstyret.
 - **BEMÆRK!** Brug aldrig maskinen uden mulighed for at kunne tilkalde hjælp i tilfælde af en ulykke.
- 2 Kontroller arbejdsområdet. Fjern alle løse genstande som for eksempel sten, knust glas, søm, ståltråd, snor og lignende, som kan slynges ud eller sno sig ind i skæreudstyret.
- 3 Undgå anvendelse i dårligt vejr. F.eks. i tæt tåge, kraftig regn, hård vind og kraftig kulde osv. At arbejde i dårligt vejr er trættende og kan skabe farlige situationer, f.eks. ved glat underlag, påvirkning af træets faldretning m.m.
- 4 Sørg for, at du kan gå og stå sikkert. Kig efter eventuelle forhindringer ved en uventet retræte (rødder, sten, grene, huller, grøfter osv.). Vær meget forsigtig ved arbejde i skrånede terræner.



- 5 Hold god balance og sikkert fodfæste. Stræk dig ikke for langt. Sørg for altid at have godt fodfæste og god balance.
- 6 Hold altid fast om maskinen med begge hænder. Hold maskinen på højre side af kroppen. Hold alle dele af kroppen på sikker afstand af varme overflader. Hold alle dele af kroppen på sikker afstand af det roterende skæreudstyr.



- 7 Hold skæreudstyret under taljehøjde.
- 8 Under transport skal motoren slukkes.
- 9 Stil aldrig maskinen ned på jorden med motoren i drift, uden at du har den under opsyn.



ADVARSEL! Hverken brugeren af maskinen eller nogen anden må prøve at fjerne det afklippede materiale, når motoren eller skæreudstyret roterer, da dette kan medføre alvorlige skader.

Stand motoren og skæreudstyret, inden du fjerner materiale, som har viklet sig rundt om klingeakslen, da der ellers er risiko for skader. Under og et stykke tid efter anvendelse kan vinkelgearet være varmt. Der er derfor risiko for forbrændinger ved kontakt.



ADVARSEL! Pas på udslyngede genstande. Brug altid godkendt øjenværn. Læn dig aldrig ind over skæreudstyrets beskyttelse. Sten, skidt m.m. kan blive slynget op i øjnene og forårsage blindhed eller alvorlige skader.

Hold uvedkommende på afstand. Børn, dyr, tilskuere og medhjælpere skal befinde sig uden for sikkerhedszonen på 15 meter. Stand omgående maskinen, hvis nogen nærmer sig. Sving aldrig rundt med maskinen uden først at kontrollere bagud, at der ikke befinder sig nogen i sikkerhedszonen.

Grundlæggende arbejdsteknik

Lad motoren gå i tomgang efter hvert arbejdsmoment. Køres motoren i længere tid ved fulde omdrejninger, uden at motoren belastes, kan det give alvorlig motorskade.



ADVARSEL! Undertiden sætter grene eller græs sig fast mellem beskyttelse og skæreudstyr. Stands altid motoren ved rengøring.



ADVARSEL! Overeksponering af vibrationer kan medføre blodkar- eller nerveskader hos personer med blodcirkulationsproblemer. Kontakt en læge, hvis du oplever kropslige symptomer, som kan relateres til overeksponering af vibrationer. Eksempler på sådanne symptomer er følelseløshed, manglende følesans, "kildren", "stikken", smerte, manglende eller reduceret styrke i forhold til normalt, forandringer i hudens farve eller i dens overflade. Disse symptomer forekommer almindeligvis i fingre, hænder eller håndled. Risiciene kan øges ved lave temperaturer.

Græstrimming med trimmerhoved



Trimning

- Hold trimmerhovedet lige over jorden, og hold det i vinkel. Det er linens ende, som udfører arbejdet. Lad linen arbejde i sit eget tempo. Pres aldrig linen ind i det materiale, som skal fjernes.



- Linens fjerner nemt græs og ukrudt tæt ved mure, stakitter, træer og rabatter, men kan også beskadige ømtålelig bark på træer og buske og forvolde skade på hegnspæle.
- Nedsæt risikoen for skader på planterne ved at afkorte linen til 10-12 cm, og nedsæt motoromdrejningstallet.

Renskrabning

- Skrabningsteknikken fjerner al uønsket vegetation. Hold trimmerhovedet lige over jorden, og hold det på skrå. Lad linens ende gå imod jorden rundt om træ, stolper, statuer og lignende. OBS! Denne teknik øger slitagen på linen.



- Linens slides hurtigere og skal føres frem oftere ved arbejde mod sten, tegl, beton, metalstakit etc. end ved kontakt med træ og træstakit.
- Ved trimning og skrabning skal du bruge mindre end fuld gas, så linen holder længere, og trimmerhovedet slides mindre.

Klipning

- Trimmeren er perfekt til at slå græs på steder, hvor det er svært at komme til med en almindelig plæneklipper. Hold linen parallelt med jorden ved klipping. Undgå at trykke trimmerhovedet ned mod jorden, da dette kan ødelægge græsplænen og beskadige redskabet.

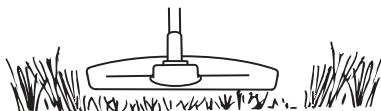

- Undgå at lade trimmerhovedet have permanent kontakt med jorden ved normal klipping. En sådan kontakt kan medføre skader og slitage på trimmerhovedet.

Fejning

- Den roterende lines ventilationsvirkning kan bruges til en nem og hurtig rengøring. Hold linen parallelt med og over de overflader, der skal fejjes, og før redskabet frem og tilbage.

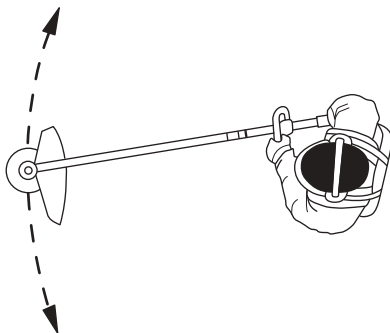

- Ved klipping og fejning skal du bruge fuld gas for at få et godt resultat.

Karburator

Justering af tomgangsomdrejningstallet

Inden der foretages justeringer, skal det kontrolleres, at luftfilteret er rent, og at luftfilterlåget er monteret.

Juster omdrejningstallet for tomgang med tomgangsskruen T, hvis der bliver behov for omjustering. Drej først T-skruen med uret, indtil skæreudstyret begynder at rotere. Drej derefter skruen mod uret, indtil skæreudstyret standser. Der er opnået et korrekt tomgangsomdrejningstal, når motoren kører jævnt i begge lejer. Der bør være en god marginal til det omdrejningstal, hvor skæreudstyret begynder at rotere.

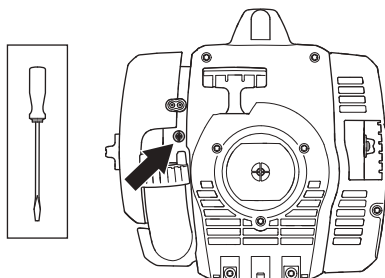

Anbefalet omdrejningstal i tomgang: Se kapitlet Tekniske data.



ADVARSEL! Hvis tomgangsomdrejningstallet ikke kan justeres, så skæreudstyret står stille, skal du kontakte din forhandler/dit serviceværksted. Brug ikke maskinen, før den er indstillet korrekt eller repareret.

Lyddæmper



BEMÆRK! Visse lyddæmpere er forsynet med katalysator. Se kapitlet Tekniske data for at se, om din maskine er forsynet med katalysator.

Lyddæmperen er beregnet til at dæmpe lydniveauet og til at lede udstødningsgasserne væk fra brugeren. Udstødningsgasserne er varme og kan indeholde gnister,

som kan forårsage brand, hvis udstødningsgasserne rettes mod et tørt og brændbart materiale.

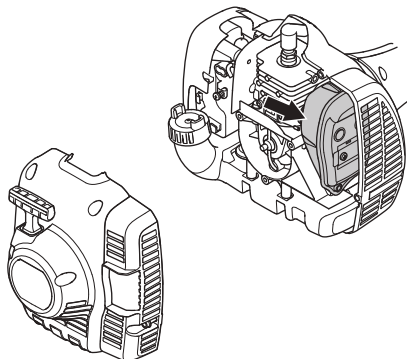

Visse lyddæmpere er udstyret med et specielt gnistfangernet. Hvis din maskine er udstyret med en sådan lyddæmper, bør nettet rengøres en gang om ugen. Dette gøres bedst med en stålbørste. På lyddæmpere uden katalysator bør gnistfangernet rengøres og eventuelt udskiftes en gang om ugen. På katalysatorlyddæmpere skal gnistfangernet kontrolleres og eventuelt rengøres en gang om måneden.

Ved eventuelle skader på gnistfangernet skal det udskiftes. Hvis gnistfangernet ofte er tilstoppet, kan dette være tegn på, at katalysatorens funktion er nedsat. Kontakt din forhandler for at få det kontrolleret. Med et tilstoppet gnistfangernet overophedes maskinen med skader på cylinder og stempel til følge.

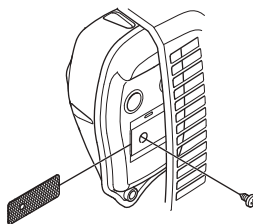

BEMÆRK! Brug aldrig maskinen med en lyddæmper, der er i dårlig stand.



ADVARSEL! Katalysatorlyddæmperen bliver meget varm både under brug og efter stop. Dette gælder også ved tomgangskørsel. Berøring kan give forbrændinger på huden. Vær opmærksom på brandfaren!

Kølesystem



For at holde en så lav driftstemperatur som muligt er maskinen udstyret med et kølesystem.

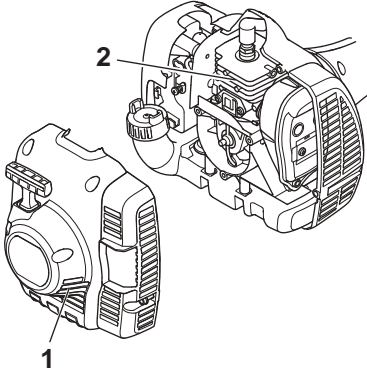

Kølesystemet består af:

- 1 Luftindtag i startaggregat.
- 2 Køleribber på cylinderen.

Rens kølesystemet med en børste en gang om ugen, under støvfyldte forhold oftere. Et snavset eller tilstoppet kølesystem medfører overopvarmning af maskinen med skader på cylinderen og stemplet til følge.

Tændrør



Tændrørets tilstand påvirkes af:

- En forkert indstillet karburator.
- En forkert olieblanding i brændstoffet (for meget eller forkert olie).
- Et snavset luftfilter.

Disse faktorer forårsager belægninger på tændrørets elektroder og kan forårsage driftsforstyrrelser og startproblemer.

Hvis maskinens effekt er for lav, hvis den er svær at starte, eller hvis tomgangen er urolig, skal du altid først kontrollere tændrøret, inden der gøres noget andet. Hvis tændrøret er tilstoppet, skal det renses, og samtidig skal det kontrolleres, at elektrodeafstanden er 0,5 mm.

Tændrøret bør udskiftes efter ca. en måneds drift, eller hvis det er nødvendigt, endnu tidligere.

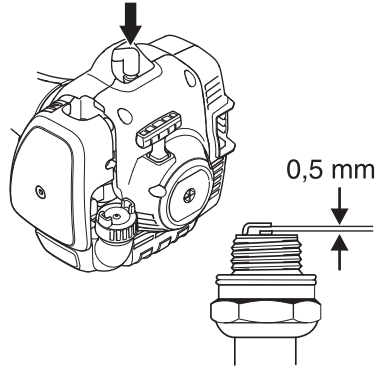

BEMÆRK! Brug altid anbefalet tændrørstype! Forkert tændrør kan ødelægge stempel/cylinder. Kontrollér, at tændrøret har såkaldt radiostøjdæmpning.

Delbar styrestang



Drivakselen i den nederste styrestang skal smøres indvendigt med fedt hver 30. arbejdstime. Der er risiko for, at drivakselenderne (splinestilslutningerne) på de delbare modeller kører trægt, hvis de ikke smøres regelmæssigt.

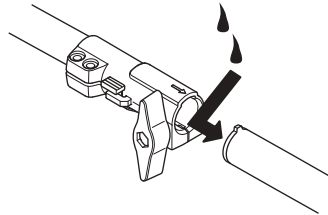

Luftfilter



Luftfilteret skal rengøres regelmæssigt for støv og snavs for at undgå:

- Karburatorforstyrrelser
- Startproblemer
- Dårlig effekt
- Unødvendig slitage på motorens dele.
- Unormalt højt brændstofforbrug.

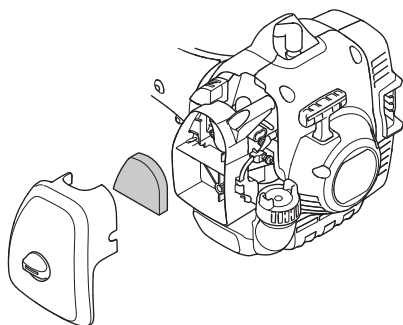

Rengør filteret efter 25 timers drift eller oftere, hvis forholdene er usædvanligt støvede.

Rengøring af luftfilter

Afmonter luftfilterdækslet, og fjern filteret. Vask det i varmt sæbevand. Sørg for, at filtret er helt tørt, når det genmonteres.

Et længe brugt luftfilter kan aldrig blive helt rent. Derfor skal filteret regelmæssigt udskiftes med et nyt. **Et beskadiget luftfilter skal altid udskiftes.**

Bruges maskinen under støvede forhold, skal luftfiltret indsmøres i olie. Se anvisningerne under overskriften Indsmøring af luftfilter i olie.

Indsmøring af luftfilter i olie



Brug altid HUSQVARNA filterolie art. nr. 531 00 92-48. Filterolien indeholder opløsningsmiddel, så den er nem at fordele jævnt i filtret. Undgå derfor kontakt med huden.

Læg filteret i en plastpose, og påfyld filterolien. Tryk på plastposen for at fordele olien. Tag filteret i plastposen ud, og hæld den overskydende olie fra, inden filtret monteres i maskinen. Brug aldrig almindelig motorolie. Den synker

meget hurtigt ned gennem filteret og lægger sig på bunden.

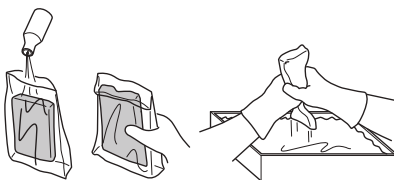

Vinkelgear



Vinkelgearret er fra fabrikken blevet fyldt med en passende mængde fedt. Inden maskinen tages i brug, bør man dog kontrollere, at gearret er fyldt 3/4 op med fedt. Brug HUSQVARNA specialfedt.

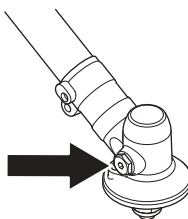

Smøremidlet i gearhuset skal normalt blot udskiftes i forbindelse med eventuelle reparationer.

VEDLIGEHOELDELSE

Vedligeholdelsesskema

Nedenfor vises en oversigt over det vedligeholdelsesarbejde, der skal udføres på maskinen. De fleste af punkterne er beskrevet i afsnittet Vedligeholdelse. Brugeren må kun udføre den form for vedligeholdelses- og servicearbejde, der beskrives i denne brugsanvisning. Mere omfattende arbejde skal udføres af et autoriseret serviceværksted.

Vedligeholdelse	Dagligt eftersyn	Ugentligt eftersyn	Månedligt eftersyn
Rengør maskinen udvendigt.	X		
Kontrollér, at gasreguleringsspærren og gasreguleringen fungerer i sikkerhedsmæssigt henseende.	X		
Kontrollér, at stopkontakten fungerer.	X		
Kontrollér, at skæreudstyret ikke roterer i tomgang.	X		
Rens luftfilteret. Udskift om nødvendigt.	X		
Kontrollér, at beskyttelsen er intakt og fri for revner. Udskift beskyttelsen, hvis den har været udsat for slag eller har revner.	X		
Kontrollér, at trimmerhovedet er intakt og ikke har revner. Udskift trimmerhovedet om nødvendigt.	X		
Kontrollér, at skruer og møtrikker er spændte.	X		
Kontrollér, at hverken motor, tank eller brændstoftør lækker brændstof.	X		
Kontrollér startmotoren og dens startsnor.		X	
Kontrollér, at vibrationsisolatorerne ikke er beskadigede.		X	
Rengør tændrøret udvendigt. Afmonter det, og kontrollér elektrodeafstanden. Juster afstanden til 0,5 mm, eller udskift tændrøret. Kontrollér, at tændrøret har såkaldt radiostøjdæmpning.		X	
Rengør maskinens kølesystem.		X	
Rengør, eller udskift lyddæmperens gnistfangernet (gælder kun lyddæmpere uden katalysator).		X	
Rengør karburatoren udvendigt og rummet omkring den.		X	
Kontrollér, at vinkelgearet er fyldt 3/4 op med smøremiddel. Fyld specialfedt på om nødvendigt.		X	
Kontrollér, at brændstoffilteret er rent, og at der ikke er sprækker eller andre defekter i brændstofslangen. Udskift den om nødvendigt.			X
Kontrollér alle kabler og tilslutninger.			X
Kontrollér kobling, koblingsfjedre og koblingstromle for slitage. Udskift om nødvendigt delene på et autoriseret serviceværksted.			X
Udskift tændrøret. Kontrollér, at tændrøret har såkaldt radiostøjdæmpning.			X

TEKNISKE DATA

Tekniske data

	122C	122LD
Motor		
Cylindervolumen, cm ³	21,7	21,7
Cylinderdiameter, mm	32,0	32,0
Slaglængde, mm	27	27
Tomgangsomdrejninger, o/min.	2900	2900
Anbefalet maks. rusningshastighed, o/min.	7200	9100
Omdrejningstal på udgående aksel, o/min	7200	6232
Maks. motoreffekt iht. ISO 8893, kW/ o/min	0,6/7800	0,6/7800
Lyddæmper med katalysator	Ja	Ja
Omdrejningstalreguleret tændingssystem	Nej	Nej
Tændingssystem		
Tændrør	NGK CMR6A	NGK CMR6A
Elektrodeafstand, mm	0,5	0,5
Brændstof-/smøresystem		
Volumen benzintank, liter	0,3	0,3
Vægt		
Vægt uden benzin, skæreudstyr og beskyttelse, kg	4,4	4,8
Støjmissioner		
(se anm. 1)		
Lydeffektniveau, målt dB(A)	102	104
Lydeffektniveau, garanteret L _{WA} dB(A)	104	108
Lyd niveauer		
(se anm. 2)		
Ækvivalent lydtryksniveau ved brugerens ører målt i henhold til EN ISO 11806 og ISO 22868, dB(A):	88	90
Vibrationsniveauer		
(se anm. 3)		
Ækvivalente vibrationsniveauer (a _{hV,eq}) i håndtag målt i henhold til EN ISO 11806 og ISO 22867, m/s ²		
Udstyret med trimmerhoved (original), venstre/højre	5,0/3,6	3,6/3,5

Anm.1: Emission af støj til omgivelserne målt som lydeffekt (L_{WA}) i henhold til Rådets direktiv 2000/14/EF. Rapporteret lydeffektniveau for maskinen er målt med det originale skæreudstyr, der giver det højeste niveau. Forskellen mellem garanteret og målt lydeffekt er, at den garanterede lydeffekt også omfatter spredning i måleresultatet og variationerne mellem forskellige maskiner af samme model i henhold til direktivet 2000/14/EF.

Anm. 2: Rapporterede data for ækvivalent lydtryksniveau for maskinen har en typisk statistisk spredning (standardafvigelse) på 1 dB (A).

Anm. 3: Rapporterede data for et ækvivalent vibrationsniveau har en typisk statistisk spredning (standardafvigelse) på 1 m/s².

TEKNISKE DATA

122LD		
Godkendt tilbehør	Type	Beskyttelse til skæreudstyr, Art. nr.
Klingeaksel med gevind M10		
Trimmerhoved	T25 (Line med Ø 2,0-2,7 mm)	574 19 87-01
122C		
Godkendt tilbehør	Type	Beskyttelse til skæreudstyr, Art. nr.
Gevind klingeaksel 3/8 R		
Trimmerhoved	T25 (Line med Ø 2,0-2,7 mm)	574 47 95-01
	T25C (Line med Ø 2,0-2,7 mm)	574 47 95-01

Følgende tilbehør anbefales til nedenstående modeller.

Godkendt tilbehør	Art.-nr.	Anvendes til
Børstetilbehør med styrestang SR600	537 19 67-01	122LD
Hækkeklippetilbehør med styrestang HA 850	537 19 66-06	122LD
Kantskærertilbehør med styrestang	537 19 69-01	122LD
Savtilbehør med styrestang PA 1100	537 18 33-16	122LD
Savtilbehør uden styrestang PA	537 18 33-11	122LD
Kultivatorudstyr med styrestang CA 150	537 42 54-01	122LD
Trimmertilbehør med rigrør TA 850	537 35 35-01	122LD

Godkendt tilbehør	Art.-nr.	Anvendes til
Kultivatorertilbehør CAC	952 71 19-07	122LD
Kantskærertilbehør EAC	952 71 19-08	122LD
Stangsavtilbehør PAC	952 71 19-10	122LD
Blæsertilbehør BAC	952 71 19-11	122LD

TEKNISKE DATA

EF-overensstemmelseserklæring (Gælder kun Europa)

Vi, **Husqvarna AB**, SE-561 82 Huskvarna, Sverige, tlf: +46-36-146500, erklærer hermed, at græstrimmerne **Husqvarna 122C og 122LD** fra 2010 årgangsserienummer og fremad (året angives i klartekst på typeskiltet plus et efterfølgende serienummer), opfylder forskrifterne i RÅDETS DIREKTIV:

- af den 17. maj 2006 "angående maskiner" **2006/42/EF**
- af den 15. december 2004 "angående elektromagnetisk kompatibilitet" **2004/108/EØF**.
- af den 8. maj 2000 "angående emission af støj til omgivelserne" **2000/14/EF**. Overensstemmelsesvurdering udført i henhold til Bilag V. Oplysninger om støjemissioner fremgår af kapitlet Tekniske data.

Følgende standarder er opfyldt: **EN ISO 12100-2/A1:2009, CISPR 12:2007, EN ISO 11806:2008**

SMP Svensk Maskinprovning AB, Fyrisborgsgatan 3, SE-754 50 Uppsala, Sverige, har foretaget frivillig typegodkendelse for Husqvarna AB. Certifikaterne har nummer: 122C - **SEC/10/2271, 01/164/068**, 122LD - **SEC/10/2272, 01/164/067**

Huskvarna 13. oktober 2011

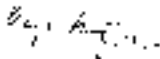

Bengt Frögelius, udviklingschef (Autoriseret repræsentant for Husqvarna AB og ansvarlig for teknisk dokumentation.)

SYMBOLFORKLARING

Symboler på maskinen og/eller i bruksanvisningen:

ADVARSEL! Ryddesager, buskryddere og trimmere kan være farlige! Uforsiktig eller feilaktig bruk kan resultere i alvorlige skader eller dødsfall for brukeren eller andre. Det er svært viktig at du leser og forstår innholdet i brukerhåndboken.



Les nøye gjennom bruksanvisningen og forstå innholdet før du bruker maskinen.



Bruk alltid:

Vernehjelm dersom det kan foreligge fare for fallende gjenstander.

- Godkjent hørselsvern
- Godkjent øyevern



Maks. turtall på utgående aksel, o/min



Dette produktet er i overensstemmelse med gjeldende CE-direktiv.



Se opp for gjenstander som slynges ut og rikosjetterer.



Bruker av maskinen skal sørge for at ikke mennesker eller dyr kommer nærmere enn 15 meter mens arbeidet pågår.



Bruk alltid godkjente vernehansker.



Bruk sklisikre og solide støvler.



Kun beregnet på ikke metallisk fleksibelt skjærestyr, dvs. trimmerhode med trimmertråd.



Støyutslipp til omgivelsene ifølge EFs direktiv. Maskinens utslipp angis i kapitlet Tekniske data og på klistremerke.



Øvrige symboler/klistremerker angitt på maskinen gjelder spesifikke krav for sertifiseringer på visse markeder.

Motoren slås av ved at stoppekontakten føres til stopstilling. OBS! Stoppekontakten går automatisk tilbake til startstilling. For å unngå ufrivillig start, må derfor tennpluggen alltid tas av tennpluggen ved montering, kontroll og/eller vedlikehold.

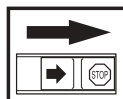

Bruk alltid godkjente vernehansker.



Regelmessig renhold er nødvendig.

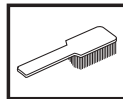

Visuell kontroll.



INNHold

Innhold

SYMBOLFORKLARING

Symboler på maskinen og/eller i
bruksanvisningen: 68

INNHold

Innhold 69

Før start må man legge merke til følgende: 69

INNLEDNING

Kjære kunde 70

HVA ER HVA?

Hva er hva på trimmeren? 71

GENERELLE SIKKERHETSINSTRUKSJONER

Viktig 72

Personlig verneutstyr 72

Maskinens sikkerhetsutstyr 73

Skjæreutstyr 75

MONTERING

Montering av loophåndtak 76

Montering og demontering av delbart riggrør 76

Montering av skjæreutstyr 77

Montering av trimmerbeskyttelse og trimmerhode 77

Montering av trimmerbeskyttelse og trimmerhode 77

BRENNSTOFFHÅNTERING

Brennstoffsikkerhet 78

Brennstoff 78

Fylling av brennstoff 79

START OG STOPP

Kontroll før start 80

Start og stopp 80

ARBEIDSTEKNIKK

Generelle arbeidsinstruksjoner 81

VEDLIKEHOLD

Forgasser 83

Lyddemper 83

Kjølesystem 83

Tennplugg 84

Delbart riggrør 84

Luftfilter 84

Vedlikeholdsskjema 86

TEKNISKE DATA

Tekniske data 87

EF-erklæring om samsvar 89

Før start må man legge merke til følgende:

Les nøye gjennom bruksanvisningen.



ADVARSEL! Langvarig eksponering overfor støy kan gi varige hørselsskader. Bruk derfor alltid godkjent hørselsvern.



ADVARSEL! Maskinens opprinnelige konstruksjon må ikke under noen omstendighet endres uten produsentens tillatelse. Bruk alltid originalt tilleggsutstyr. Uautoriserte endringer og/eller tilleggsutstyr kan medføre alvorlige skader eller dødsfall for brukeren eller andre.



ADVARSEL! En ryddesag, buskrydder eller trimmer som brukes uforsiktig eller feilaktig, kan være et farlig redskap som kan forårsake alvorlige skader eller dødsfall for brukeren eller andre. Det er meget viktig at du leser og forstår innholdet i denne bruksanvisningen.

INNLEDNING

Kjære kunde

Gratulerer med ditt valg om å kjøpe et Husqvarna-produkt! Husqvarna har aner som går tilbake til 1689, da kong Karl XI fikk oppført en fabrikk ved kanten av Huskvarnaelven for produksjon av musketter. Plasseringen ved Huskvarnaelven var logisk, ettersom elven ble benyttet til å produsere vannkraft og på den måten utgjorde et vannkraftverk. I de mer enn 300 år Husqvarna-fabrikken har eksistert er det blitt produsert utallige produkter, alt fra vedovner til moderne kjøkkenmaskiner, symaskiner, sykler, motorsykler m.m. I 1956 ble den første motorgressklipperen lansert, fulgt av motorsagen i 1959, og det er på dette området Husqvarna arbeider i dag.

Husqvarna er i dag en av verdens ledende produsenter av skogs- og hageprodukter med kvalitet og yteevne som høyeste prioritet. Forretningsidéen er å utvikle, produsere og markedsføre produkter til skogs- og hagebruk samt bygg- og anleggsindustrien. Husqvarnas mål er også å være i forkant når det gjelder ergonomi, brukervenlighet, sikkerhet og miljøtenkning, og det er derfor det er utviklet en rekke finesser for å forbedre produktene på disse områdene.

Vi er overbevist om at du vil sette pris på vårt produkts kvalitet og yteevne i lang tid fremover. Et kjøp av et av våre produkter gir deg tilgang til profesjonell hjelp med reparasjoner og service dersom noe tross alt skulle skje. Hvis maskinen ikke er kjøpt hos en av våre autoriserte forhandlere, så spør dem etter nærmeste serviceverksted.

Vi håper du vil bli fornøyd med maskinen din og at den vil være din følgesvenn i lang tid fremover. Husk at denne bruksanvisningen er et verdipapir. Ved å følge dens innhold (bruk, service, vedlikehold osv.) kan du vesentlig forlenge maskinens levetid og også øke dens brukverdi. Sørg for å overlate bruksanvisningen til den nye eieren hvis du selger maskinen din.

Takk for at du bruker et Husqvarna-produkt!

Husqvarna AB arbeider løpende med å videreutvikle sine produkter, og forbeholder seg derfor retten til endringer vedrørende bl.a. form og utseende uten varsel.

HVA ER HVA?

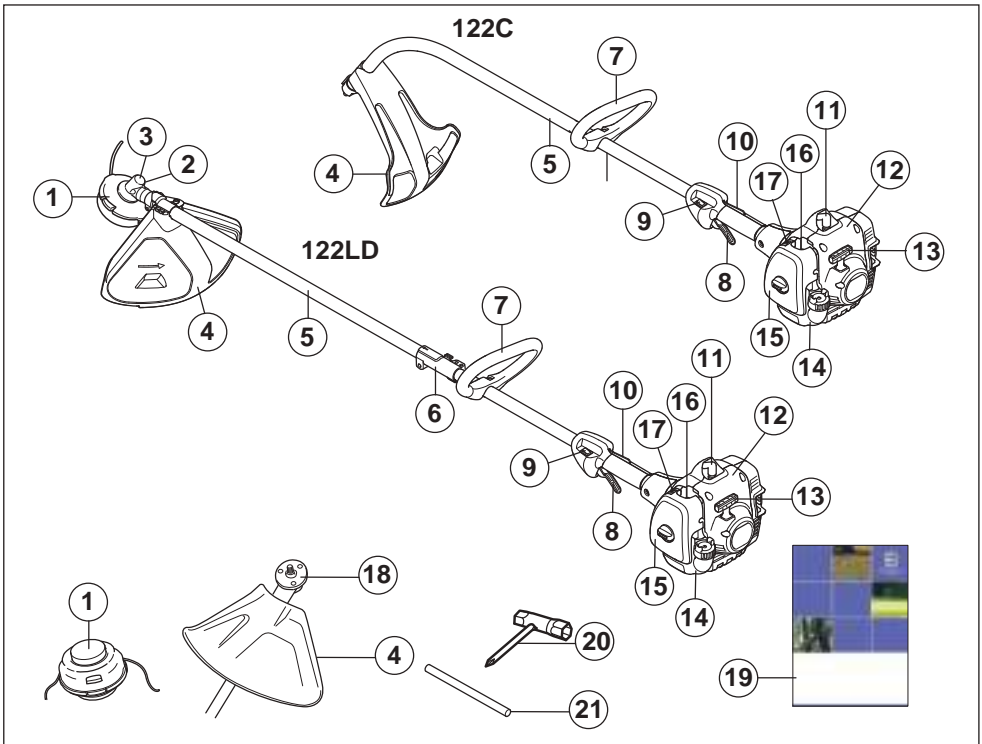

Hva er hva på trimmeren?

- | | |
|---------------------------------------|---------------------|
| 1 Trimmerhode | 12 Startmotor |
| 2 Påfylling av smøremiddel, vinkelgir | 13 Starthåndtak |
| 3 Vinkelgir | 14 Brennstofftank |
| 4 Vern for skjæreutstyr | 15 Luftfilterdeksel |
| 5 Riggør | 16 Brennstoffpumpe. |
| 6 Riggørkoplning | 17 Chokeregulator |
| 7 Loophåndtak | 18 Medbringer |
| 8 Gassregulator | 19 Bruksanvisning |
| 9 Stoppbryter | 20 Kombinøkkel |
| 10 Gassregulatorsperre | 21 Låsepinne |
| 11 Tennpluggchette og tennplugg | |

GENERELLE SIKKERHETSINSTRUKSJONER

Viktig

VIGTIG!

Maskinen er bare konstruert for gresstrimming.

Det eneste tilleggsutstyr du kan bruke motorenheten som drivkilde for, er de typer skjæreutstyr vi anbefaler i kapitlet Tekniske data.

Bruk aldri maskinen hvis du er trett, har drukket alkohol eller bruker medisiner som kan påvirke syn, vurderingsevne eller kroppskontroll.

Bruk personlig verneutstyr. Se anvisninger under overskriften "Personlig verneutstyr".

Bruk aldri en maskin som er modifisert slik at den ikke lenger er i samsvar med originalutførelsen.

Bruk aldri en maskin som det er noe galt med. Følg vedlikeholds-, kontroll- og serviceinstruksjonene i denne bruksanvisningen. Noen vedlikeholds- og servicetiltak må utføres av erfarne og kvalifiserte spesialister. Se anvisninger under overskriften Vedlikehold.

Alle deksler, alt vern og alle håndtak må være montert før maskinen startes. Påse at tennpluggetten og tenningskabelen er uskadede for å unngå fare for elektrisk støt.

Brukere av maskinen skal sørge for at ikke mennesker eller dyr kommer nærmere enn 15 meter under arbeidet. Hvis flere arbeider på samme sted, skal sikkerhetsavstanden være minst den doble trelengden, dog minst 15 meter.



ADVARSEL! Denne maskinen skaper et elektromagnetisk felt når den er i bruk. Dette feltet kan under visse omstendigheter forstyrre aktive eller passive medisinske implantater. For å redusere risikoen for alvorlig eller livstruende skade, anbefaler vi at personer med medisinske implantater rådfører seg med sin lege og produsenten av det medisinske implantatet før denne maskinen tas i bruk.



ADVARSEL! Å kjøre en motor i et innestengt eller dårlig ventilert rom kan forårsake dødsfall ved kveling eller karbonmonoksidforgiftning.



ADVARSEL! La aldri barn bruke eller oppholde seg i nærheten av maskinen. Ettersom maskinen er utstyrt med tilbakefjærende stoppekontakt og kan startes med lav hastighet og kraft på starthåndtaket, kan selv små barn under visse omstendigheter oppnå den kraft som trengs for å starte maskinen. Dette kan medføre risiko for alvorlig personskade. Ta derfor av tennpluggetten når maskinen ikke er under oppsikt.

Personlig verneutstyr

VIGTIG!

En ryddesag, buskrydder eller trimmer som brukes uforsiktig eller feilaktig, kan være et farlig redskap som kan forårsake alvorlige skader eller dødsfall for brukeren eller andre. Det er meget viktig at du leser og forstår innholdet i denne bruksanvisningen.

Ved all bruk av maskinen skal det brukes godkjent personlig verneutstyr. Personlig verneutstyr eliminerer ikke skaderisikoen, men det reduserer virkningen av en skade hvis ulykken skulle være ute. Be forhandleren om hjelp ved valg av utstyr.



ADVARSEL! Vær alltid oppmerksom på varselsignaler eller tilrop ved bruk av hørselsvern. Ta alltid av hørselsvernet så snart motoren er stanset.

HJELM

Vernehjelm dersom det kan foreligge fare for fallende gjenstander.

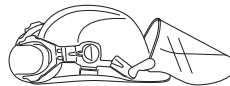

HØRSELSVERN

Hørselsvern med tilstrekkelig lyd dempende virkning skal brukes.



ØYEVERN

Godkjent øyevern skal alltid brukes. Ved bruk av visir skal det også brukes godkjente vernebriller. Godkjente vernebriller er slike som tilfredsstiller standard ANSI Z87.1 for USA eller EN 166 for EU-land.



GENERELLE SIKKERHETSINSTRUKSJONER

HANSKER

Hansker skal brukes ved behov, f eks ved montering av skjæreutstyr.



STØVLER

Bruk sklisikre og solide støvler.



KLÆR

Klærne må være av materiale som tåler riving, unngå bruk av altfor vide klær som lett henger seg fast i kvister og grener. Bruk alltid kraftige langbukser. Ikke bruk smykker, kortbukser eller sandaler, og gå ikke barbert. Påse at håret ikke henger nedenfor skuldrene.

FØRSTEHJELPSUTSTYR

Førstehjelpsutstyr må alltid finnes for hånden.



Maskinens sikkerhetsutstyr

I dette avsnittet forklares hvilket sikkerhetsutstyr maskinen er utstyrt med, hvilken funksjon det har og hvordan man utfører kontroll og vedlikehold for å være sikker på at utstyret fungerer. Se kapitlet Hva er hva? for å se hvor disse delene er plassert på din maskin.

Maskinens levetid kan forkortes og risikoen for ulykker kan øke dersom vedlikehold av maskinen ikke utføres på riktig måte og dersom service og/eller reparasjoner ikke er fagmessig utført. Kontakt nærmeste serviceverksted dersom du trenger ytterligere opplysninger.

VIGTIG!

All service og reparasjon av maskinen krever spesialutdanning. Dette gjelder særlig maskinens sikkerhetsutstyr. Hvis maskinen ikke består alle kontrollene som er oppgitt nedenfor, må du oppsøke et serviceverksted. Kjøp av våre produkter garanterer at du kan få utført en fagmessig reparasjon og service. Hvis maskinen ikke er kjøpt hos en av våre sericefaghandlere, så spør dem etter nærmeste serviceverksted.



ADVARSEL! Bruk aldri en maskin med defekt sikkerhetsutstyr. Maskinens sikkerhetsutstyr skal kontrolleres og vedlikeholdes som beskrevet i dette avsnittet. Hvis maskinen ikke består alle kontrollene, må serviceverksted oppsøkes for reparasjon.

Gasregulatorsperre

Gasregulatorsperren er konstruert for å hindre at gasregulatoren aktiveres ufrivillig. Når sperren (A) trykkes ned i håndtaket (= når man holder rundt håndtaket), frikoples gasregulatoren (B). Når grepet rundt håndtaket slippes, tilbakestilles både gasregulatoren og sperren til sin opprinnelige posisjon. Dette skjer via to retur fjærsystemer som fungerer uavhengig av hverandre. Denne posisjonen innebærer at gasregulatoren automatisk låses på tomgang.

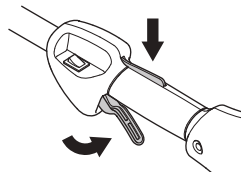

Kontroller at gasregulatoren er låst i tomgangsstilling når gasregulatorsperren er i sin utgangsposisjon.

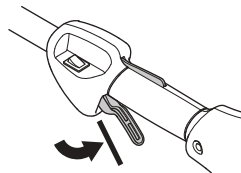

Trykk inn gasregulatorsperren og kontroller at den går tilbake til sin opprinnelige stilling når den slippes.

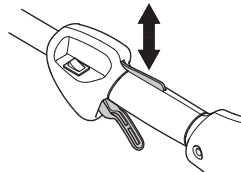

Kontroller at gasregulatoren og gasregulatorsperren går lett og at retur fjærsystemet fungerer.

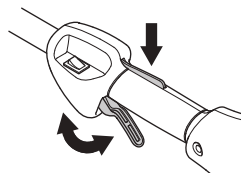

Se anvisninger under overskriften Start. Start maskinen og gi full gass. Slipp gasregulatoren og kontroller at skjæreutstyret stanser og at det blir stående stille.

GENERELLE SIKKERHETSINSTRUKSJONER

Hvis skjærestyret roterer når gassregulatoren står i tomgangsstilling må forgasserens tomgangsjustering kontrolleres. Se anvisninger under overskriften Vedlikehold.

Stoppbryter

Stoppbryteren skal brukes for å slå av motoren.

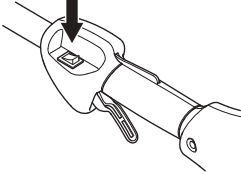

Start motoren og kontroller at motoren blir slått av når stoppbryteren føres til stopstilling.

Vern for skjærestyrt



Denne skjermen skal hindre at løse gjenstander slynges ut mot brukeren. Skjermen hindrer også brukeren i å komme i kontakt med skjærestyret.

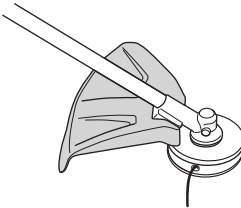

Kontroller at vernet er uskadd og fritt for sprekkdannelser. Skift vernet hvis det er blitt utsatt for slag eller har sprekker.

Bruk alltid anbefalt vern for det spesifikke skjærestyret. Se kapitlet Tekniske data.



ADVARSEL! Skjærestyrt må ikke under noen omstendigheter brukes uten at godkjent beskyttelse er montert. Se kapitlet Tekniske data. Hvis feil eller defekt vern er montert, kan dette forårsake alvorlig personskade.

Lyddemper

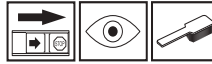

Lyddempere er konstruert for å gi et lydnivå som er så lavt som mulig, og for å lede avgassene fra motoren bort fra brukeren. Lyddempere med katalysator er også konstruert for å redusere de skadelige stoffene i avgassene.

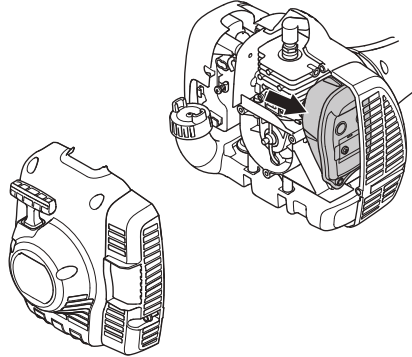

I land med varmt og tørt klima er skogbrannfare stor. Vi har derfor utstyrt noen av lyddempermodellene med et såkalt gnistfangernett. Kontroller om lyddempere på din maskin har et slikt nett.

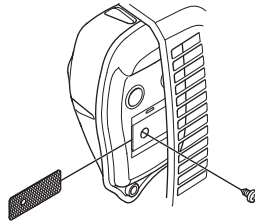

For lyddempere er det meget viktig at instruksjonene for kontroll, vedlikehold og service blir fulgt.

Bruk aldri en maskin som har defekt lyddemper.

Kontroller regelmessig at lyddempere sitter fast i maskinen.

Hvis lyddempere i maskinen er utstyrt med gnistfangernett, må dette rengjøres regelmessig. Et tilstoppet nett fører til at motoren går varm med alvorlig motorskade som følge.



ADVARSEL! Katalysatorlyddempere blir meget varm både under bruk og etter stopp. Dette gjelder også tomgangskjøring. Berøring kan gi brannskader på huden. Vær oppmerksom på brannfare!

GENERELLE SIKKERHETSINSTRUKSJONER



ADVARSEL! Lyddemperen inneholder kjemikalier som kan være kreftfremkallende. Unngå kontakt med disse elementene dersom lyddemperen blir skadd.



ADVARSEL! Husk at:

Motorens avgasser er varme og kan inneholde gnister som kan forårsake brann. Start derfor aldri maskinen innendørs eller i nærheten av lettantennelig materiale!

Skjæreutstyr

Dette avsnittet omhandler hvordan du ved korrekt vedlikehold og bruk av riktig type skjæreutstyr:

- Gjør maskinen mindre utsatt for kast.
- Oppnår maksimal skjæreytelse.
- Øker skjæreutstyrets levetid.

VIGTIG!

Bruk bare skjæreutstyr sammen med den skjermen vi anbefaler! Se kapitlet Tekniske data.

Følg skjæreutstyrets anvisninger for korrekt montering av trimmertråd og valg av riktig tråddiameter.



ADVARSEL! Stans alltid motoren før du foretar arbeid på skjæreutstyret. Dette fortsetter å rotere også etter at gassregulatoren er sluppet. Kontroller at skjæreutstyret har stanset helt, og ta ledningen av tennpluggen før du begynner noe arbeid på det.



ADVARSEL! Feilaktig skjæreutstyr kan øke risikoen for ulykker.

Trimmerhode

VIGTIG!

Pass alltid på at trimmertråden lindes hardt og jevnt rundt trommelen, ellers oppstår det helseskadelige vibrasjoner i maskinen.

- Bruk bare de trimmerhoder og trimmertråder som anbefales. De er utprøvd av produsenten for å passe til en viss motorstørrelse. Dette er spesielt viktig når et helautomatisk trimmerhode brukes. Bruk kun anbefalt skjæreutstyr. Se kapitlet Tekniske data.



- Generelt krever en mindre maskin små trimmerhoder og omvendt. Dette skyldes at ved avvirkning med trimmertråd må motoren slynge ut tråden radielt fra trimmerhodet samtidig som den må møte motstanden fra gresset.
- Trådens lengde er også viktig. En lengre tråd krever større motorstyrke enn en kort ved samme diameter på tråden.
- Se etter at kniven som sitter på trimmerdekslet er intakt. Den brukes til å skjære av tråden i riktig lengde.
- For å få lengre levetid på tråden, kan den legges i vann et par døgn. Tråden blir da seigere og holder lenger.

MONTERING

Montering av loophåndtak



- Snepp loophåndtaket over riggrøret. Legg merke til at loophåndtaket må monteres mellom pilmarkeringene på riggrøret.

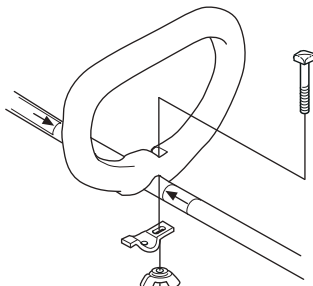

- Monter bolt, klemmeplate og vingemutter som vist på bildet. Trekk til vingemutteren.

Montering og demontering av delbart riggrør



Montering:

- Løsne koplingen ved å dreie på skrueregpet.
- Rett inn knasten på tilbehøret (A) etter pilen på koplingen (B).

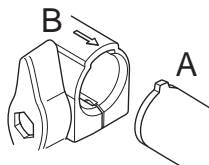

- Skyv tilbehøret inn i koplingen til tilbehøret smekker på plass.

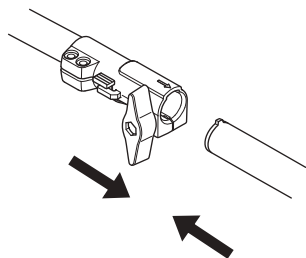

- Trekk skrueregpet godt til før du bruker enheten.

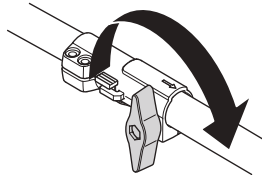

Demontering:

- Løsne koplingen ved å dreie skrueregpet (minst 3 omdreininger).

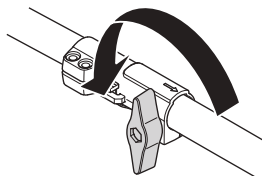

- Trykk ned og hold nede knappen (C). Mens du holder godt fast i motorenden, treker du tilbehøret rett ut av koplingen.

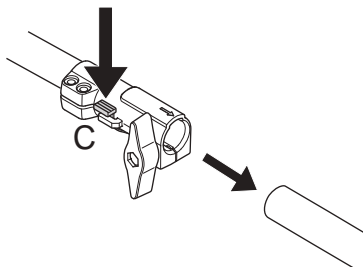

MONTERING

Montering av skjæreutstyr



ADVARSEL! Skjæreutstyr må ikke under noen omstendigheter brukes uten at godkjent beskyttelse er montert. Se kapitlet Tekniske data. Hvis feil eller defekt vern er montert, kan dette forårsake alvorlig personskade.

Montering av trimmerbeskyttelse og trimmerhode (122LD)



- Monter trimmerskjerm (A) til arbeid med trimmerhode. Trimmerskjermen/kombivernet hektes på festet på riggrøret og festes med 1 skru (L).

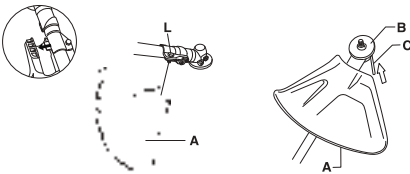

- Monter medbringeren (B) på den utgående akselen.
- Vri rundt klingeakselen til ett av hullene i medbringeren stemmer overens med tilsvarende hull i girhuset.
- Før låsepinnen (C) inn i hullet slik at akselen låses.
- Skru på trimmerhodet/plastknivene (H) mot rotasjonsretningen.

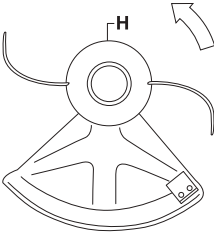

- Demontering skjer i omvendt rekkefølge.

Montering av trimmerbeskyttelse og trimmerhode (122C)



- Installerer beskyttelsen som vist på figuren. Trekk godt til.

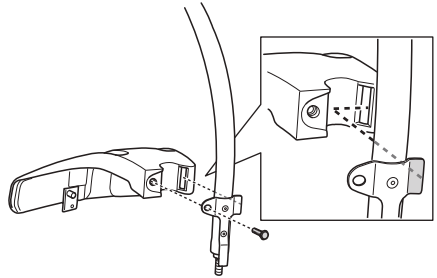

- Monter støvkoppen på den akselen. Mutteren skal være helt dekket av støvkoppen.

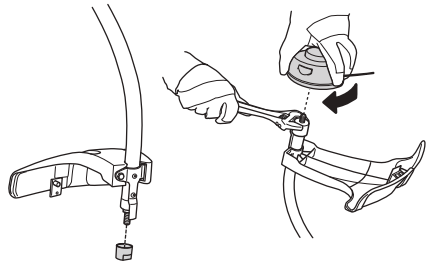

- Hold fast støvkoppen med skiftenøkkel for å unngå at akselen roterer.
- Gjeng trimmerhodet på akselen.

BRENNSTOFFHÅNDTERING

Brennstoffsikkerhet

Start aldri maskinen:

- 1 Hvis du har sølt brennstoff på den. Tørk opp alt søl og la bensinrestene fordampe.
- 2 Hvis du har sølt brennstoff på deg selv eller klærne dine, skift klær. Vask de kroppsdeler som har vært i kontakt med brennstoff. Bruk såpe og vann.
- 3 Hvis maskinen lekker brennstoff. Kontroller regelmessig med tanke på lekkasje fra tanklokk og brennstoffledninger.

Transport og oppbevaring

- Oppbevar og transporter maskin og brennstoff slik at det ikke er fare for at en eventuell lekkasje og damp kommer i kontakt med gnister eller åpen ild, for eksempel fra el-maskiner, el-motorer, elektriske kontakter/strømbrytere, eller varmekjeler.
- Ved oppbevaring og transport av brennstoff må det brukes kannen som er spesielt beregnet og godkjent for formålet.
- Ved lengre tids oppbevaring av maskinen skal brennstofftanken tømmes. Hør med nærmeste bensinstasjon hvor du kan bli kvitt overflødig brennstoff.
- Påse at maskinen er ordentlig rengjort og at fullstendig service er utført før langtids oppbevaring.
- Skjæreutstyrets transportbeskyttelse skal alltid være montert under transport eller oppbevaring av maskinen.
- Sikre maskinen under transport.
- For å unngå ufrivillig start av motoren, skal alltid tennpluggetten tas av ved langtidslagring, hvis maskinen ikke er under tilsyn og ved alle servicetiltak som forekommer.



ADVARSEL! Vær forsiktig ved håndtering av brennstoff. Husk brann-, eksplosjons- og innåndingsfare.

Brennstoff

OBS! Maskinen er utstyrt med en totaktsmotor, og må alltid kjøres på en blanding av bensin og totaktsolje. For å sikre riktig blandingsforhold, er det viktig at oljemengden som skal blandes måles nøyaktig. Ved blanding av små mengder brennstoff vil selv små feil i oljemengden virke kraftig inn på blandingsforholdet.



ADVARSEL! Bensin og bensindamp er svært brannfarlig og kan gi alvorlige skader ved innånding og hudkontakt. Vær derfor forsiktig ved håndtering av bensin og sørg for god ventilasjon ved bensinhåndtering.

Bensin



OBS! Bruk alltid oljeblandet kvalitetsbensin med minst 90 oktan (RON). Hvis maskinen din er utstyrt med katalysator (se kapitlet Tekniske data) skal det alltid brukes blyfri oljeblandet kvalitetsbensin. En blyholdig bensin ødelegger katalysatoren.

Der miljøtilpasset bensin, såkalt alkylatbensin, er tilgjengelig, skal slik brukes.



- Anbefalt laveste oktantal er 90 (RON). Hvis man kjører motoren med bensin med lavere oktantal enn 90, kan det oppstå såkalt banking. Dette medfører økt motortemperatur, som kan resultere i alvorlige motorhavarier.
- Ved arbeid med kontinuerlig høye turtall anbefales høyere oktantal.

Totaktsolje

- For beste resultat og yteevne, bruk HUSQVARNA totakts motorolje som er lagd spesielt for våre luftkjølte totaktsmotorer.
- Bruk aldri totaktsolje beregnet til vannkjølte påhengsmotorer, såkalt outboardoil (med betegnelsen TCW).
- Bruk aldri olje beregnet på firetaktsmotorer.
- Lav oljekvalitet eller for fet olje/bensinblanding kan svekke katalysatorens funksjon og forkorte dens levetid.
- Blandingsforhold
1:50 (2 %) med HUSQVARNA totaktsolje.
1:33 (3 %) med andre oljer lags for luftkjølte totaktsmotorer klassifisert for JASO FB/ISO EGB.

Bensin, liter	Totaktsolje, liter	
	2% (1:50)	3% (1:33)
5	0,10	0,15
10	0,20	0,30
15	0,30	0,45
20	0,40	0,60

BRENNSTOFFHÅNDTERING

Blanding

- Bensin og olje må alltid blandes i en ren beholder som er godkjent for bensin.
- Begynn alltid med å helle i halvparten av bensinen som skal blandes. Hell deretter i hele oljemengden. Bland (rist) brennstoffblandingen. Fyll på resten av bensinen.
- Bland (rist) brennstoffblandingen omhyggelig før den fylles over på maskinens brennstofftank.

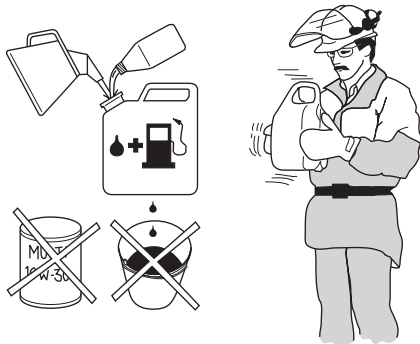

- Bland ikke drivstoff for mer enn maks. 1 måneds behov.
- Hvis maskinen ikke brukes over en lengre periode, skal brennstofftanken tømmes og rengjøres.



ADVARSEL! Katalysatorlyddemperen blir meget varm både ved bruk og etter stans. Dette gjelder også ved tomgangskjøring. Vær oppmerksom på brannfaren, spesielt ved håndtering i nærheten av brannfarlige stoffer og/eller gasser.

Fylling av brennstoff



ADVARSEL! Følgende forholdsregler reduserer brannfaren:

Bland og fyll på drivstoff utendørs, et sted der det ikke finnes gnister eller flammer.

Det må ikke røykes eller plasseres varme objekter i nærheten av brennstoffet.

Fyll aldri brennstoff med motoren i gang.

Stans motoren og la den avkjøles noen minutter før brennstoff fylles på.

Åpne tanklokket sakte ved påfylling av brennstoff slik at et eventuelt overtrykk forsvinner sakte.

Trekk tanklokket godt til etter bruk.

Flytt alltid maskinen bort fra stedet der drivstoff er påfylt, før maskinen startes.

- Bruk bensinkanne med overfyllingsbeskyttelse.
- Hvis du har sølt brennstoff på den. Tørk opp alt søl og la bensinrestene fordampe.
- Tørk rent rundt tanklokket. Forurensninger i tankene fører til driftsforstyrrelser.
- Påse at brennstoffet er godt blandet ved å riste beholderen før tanken fylles.

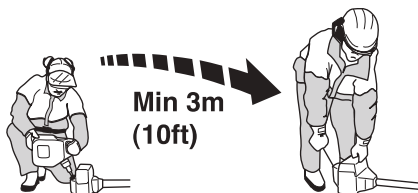

START OG STOPP

Kontroll før start



- Kontroller trimmerhodet og trimmerskjermen slik at de er uten skader og fri for sprekkdannelser. Bytt trimmerhode eller trimmerskjerm hvis de er blitt utsatt for slag eller har sprekker.



- Bruk aldri maskinen uten vern eller med defekt vern.
- Samtlige deksler skal være korrekt montert og uten feil før maskinen startes.

Start og stopp



ADVARSEL! Start aldri maskinen hvis ikke komplett kopplingsdeksel med riggrør er montert, ellers kan koplingen løsne og forårsake personskader.

Flytt alltid maskinen bort fra stedet der drivstoff er påfylt, før maskinen startes. Plasser maskinen på et fast underlag. Pass på at skjæreutstyret ikke kan hekte seg opp i noe.

Sørg for at ikke uvedkommende oppholder seg i arbeidsområdet, da det ellers er fare for alvorlige personskader. Sikkerhetsavstanden er 15 meter.

Start

Brennstoffpumpe: Trykk på brennstoffpumpens gummiblære gjentatte ganger til brennstoff begynner å fylle blæren. Blæren behøver ikke å fylles helt.

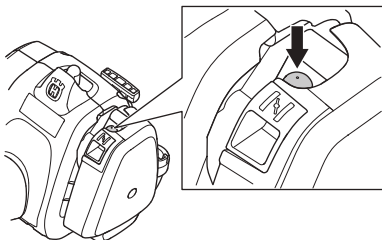

Choke: Still chokehendelen i choke-stilling.

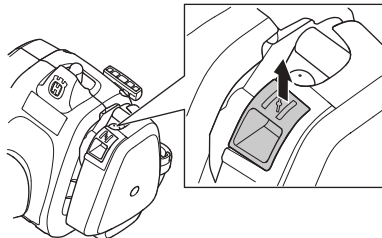

ADVARSEL! Når motoren startes med choken i chokestilling, begynner skjæreutstyret å rotere umiddelbart.

Trykk maskinkroppen mot bakken med venstre hånd (OBS! Ikke med foten!). Ta tak i starthåndtaket med høyre hånd og dra langsomt ut startsnoren til du merker motstand (starthakene griper inn) og trekk deretter raskt og kraftig til. **Surr aldri startlinen rundt hånden.**

Tilbakestill choken straks motoren tenner, og gjør nye startforsøk til motoren starter. Når motoren starter, gi raskt full gass, så koples startgassen ut automatisk.

OBS! Dra ikke startsnoren helt ut og slipp heller ikke håndtaket fra helt utdratt stilling. Dette kan skade maskinen.



Stopp

Motoren stanses ved at tenningen slås av.

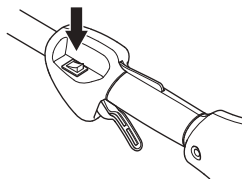

OBS! Stoppekontakten går automatisk tilbake til startstilling. For å unngå ufrivillig start, må derfor tennpluggetten alltid tas av tennpluggen ved montering, kontroll og/eller vedlikehold.

Generelle arbeidsinstruksjoner

VIKTIG!

Dette avsnittet behandler grunnleggende sikkerhetsregler for arbeid med trimmer.

Når du kommer ut for en situasjon som gjør deg usikker på fortsatt bruk, skal du rådføre deg med en ekspert. Henvend deg til din forhandler eller ditt serviceverksted.

Unngå all bruk som du ikke føler deg kvalifisert til!

Før bruk må du forstå forskjellen mellom skogsrydding, gressrydding og gresstrimming.

Grunnleggende sikkerhetsregler



1 Pass på omgivelsene:

- For å være sikker på at ikke mennesker, dyr eller annet kan påvirke din kontroll over maskinen.
 - For å sikre at ikke mennesker, dyr eller annet risikerer å komme i kontakt med skjæreutstyret eller løse gjenstander som slynges i vei av skjæreutstyret.
 - OBS! Bruk aldri maskinen uten mulighet til å kunne påkalle hjelp ved en ulykke.
- 2 Inspiser arbeidsområdet. Fjern alle løse gjenstander som steiner, knust glass, spikre, ståltråd, snorer med mer som kan slynges av sted eller vikle seg inn i skjæreutstyret.
- 3 Unngå bruk i dårlig vær. Slik som tett tåke, kraftig regn, sterk vind, kraftig kulde osv. Å arbeide i dårlig vær er slitsomt og kan skape farlige omstendigheter, for eksempel glatt underlag, påvirkning av treets fallretning osv.
- 4 Sørg for at du kan gå og stå sikkert. Se etter eventuelle hinder ved uventet forflytning (røtter, steiner, greiner, groper, forhøyninger osv). Vær meget forsiktig ved arbeid i skrånende terreng.



- 5 Ha god balanse og sikkert fotfeste. Ikke strekk deg for langt. Hold alltid føttene på bakken og en balansert stilling.

- 6 Bruk alltid begge hender for å holde i maskinen. Hold maskinen på høyre side av kroppen. Hold alle deler av kroppen borte fra varme overflater. Hold alle deler av kroppen borte fra det roterende klippeutstyret.

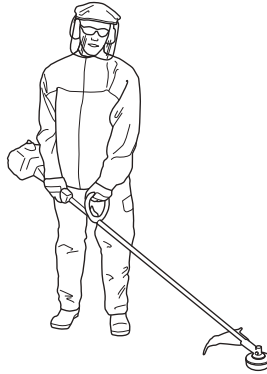

- 7 Ha skjæreutstyret under midjehøyde.
- 8 Ved forflytning skal motoren slås av.
- 9 Sett aldri maskinen ned med motoren i gang uten at du har den under oppsikt.



ADVARSEL! Verken brukeren av maskinen eller noen andre må forsøke å trekke vekk det ryddede materialet mens motoren eller skjæreutstyret roterer, da dette kan føre til alvorlige skader.

Stans motoren og skjæreutstyret før du tar bort materiale som har viklet seg rundt klingeakselen, da det ellers er fare for skader. Vinkelgiret kan være varmt en stund under og etter bruk. Det er risiko for brannskade ved berøring.



ADVARSEL! Se opp for gjenstander som slynges ut. Bruk alltid godkjent øyvern. Bøy deg aldri over skjæreutstyrets vern. Steiner, skrot o.l. kan kastes opp i øynene og forårsake blindhet eller alvorlige skader.

Hold uvedkommende på avstand. Barn, dyr, tilskuere og medhjelpere skal befinne seg utenfor sikkerhetssonen på 15 m. Stans maskinen umiddelbart hvis noen nærmer seg. Sving aldri maskinen rundt uten først å ha kontrollert bakover at ingen befinner seg innenfor sikkerhetssonen.

ARBEIDSTEKNIKK

Grunnleggende arbeidsteknikk

Still motoren ned på tomgangsturtall etter hvert arbeidsmoment. Lengre tids full gass uten at motoren belastes kan føre til alvorlig motorskade.



ADVARSEL! Av og til fester det seg grener eller gress mellom vern og skjæreutstyr. Stans alltid motoren ved rengjøring.



ADVARSEL! Overeksponering for vibrasjoner kan føre til blodkar- eller nerveskader hos personer som har blodsirkulasjonsforstyrrelser. Oppsøk lege hvis du opplever fysiske symptomer som kan relateres til overeksponering for vibrasjoner. Eksempel på slike symptomer er dovnang, manglende følelse, "kiling", "stikk", smerte, manglende eller redusert styrke, forandringer i hudens farge eller overflate. Disse symptomene opptrer vanligvis i fingrer, hender eller håndledd. Risikoen kan øke ved lave temperaturer.

Gresstrimming med trimmerhode



Trimming

- Hold trimmerhodet like over bakken og vipp det lett. Det er enden av tråden som utfører arbeidet. La tråden arbeide i sin egen takt. Press aldri tråden inn i materialet som skal fjernes.



- Tråden fjerner lett gress og ugress inntil vegger, gjerder, trær og rabatter, men den kan også skade ømtålig bark på trær og busker, og skade gjerdestolper.
- Unngå skader på vegetasjonen ved å korte ned tråden til 10-12 cm og redusere turtallet.

Renskraping

- Skrapeteknikken fjerner all uønsket vegetasjon. Hold trimmerhodet like over bakken og vipp det lett. La enden av tråden slå mot bakken rundt trær, stolper, statuer og liknende. OBS! Denne teknikken øker slitasjen på tråden.



- Tråden slites fortere og må mates frem oftere ved arbeid mot steiner, murstein, betong, metallgjerder osv. enn ved kontakt med trær og tregjerder.
- Ved trimming og skraping må du bruke mindre enn full gass for at tråden skal holde lengre og trimmerhodet slites mindre.

Klipping

- Trimmeren er ideell til å slå gresset på steder hvor det er vanskelig å komme til med en vanlig gressklipper. Hold tråden parallelt med bakken ved klipping. Unngå å trykke ned trimmerhodet mot bakken, ettersom dette kan skade plenen og redskapet.

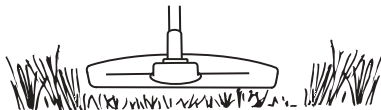

- Unngå å la trimmerhodet komme i stadig kontakt med marken under normal klipping. Slik stadig kontakt kan føre til skader og slitasje på trimmerhodet.

Feiing

- Vifteeffekten til den roterende tråden kan brukes til hurtig og enkel rengjøring. Hold tråden parallelt med og over de flatene som skal feies, og før redskapet fram og tilbake.

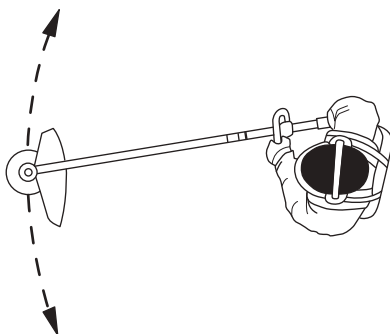

- Ved klipping og feiing bør du bruke full gass for å få et godt resultat.

VEDLIKEHOLD

Forgasser

Justering av tomgangsturtall

Før det gjennomføres noen justeringer, sørg for at luftfilteret er rent og at luftfilterlokket sitter på.

Juster tomgangsturtallet med tomgangsskruen T, hvis omjustering blir nødvendig. Vri først T-skruen med urviseren til skjæreutstyret begynner å rotere. Vri deretter skruen mot urviseren til skjæreutstyret stanser. Et korrekt justert tomgangsturtall er oppnådd når motoren går jevnt hele tiden. Det bør også være en god margin til det turtall der skjæreutstyret begynner å rotere.

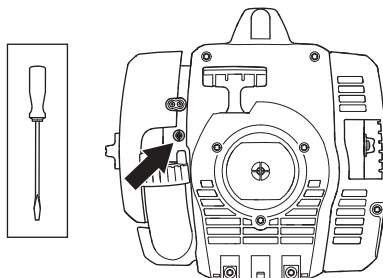

Anbefalt tomgangsturtall: Se kapitlet Tekniske data.



ADVARSEL! Hvis tomgangsturtallet ikke kan justeres slik at skjæreutstyret står stille, kontakt din forhandler/serviceverksted. Bruk ikke maskinen før den er korrekt innstilt eller reparert.

Lyddemper



OBS! Enkelte lyddempere er utstyrt med katalysator. Se kapitlet Tekniske data for å få greie på om din maskin har katalysator.

Lyddempere er utformet for å dempe lydnivået og for å lede avgassene bort fra brukeren. Avgassene er varme og kan inneholde gnister som kan forårsake brann hvis gassene rettes mot et tørt og brennbart materiale.

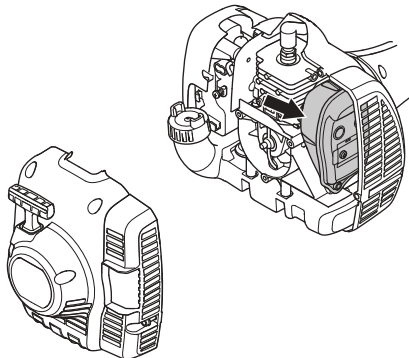

Noen lyddempere er utstyrt med et spesielt gnistfangernett. Hvis maskinen er utstyrt med en slik lyddemper, bør nettet rengjøres en gang i uken. Dette gjøres enklest med en stålborste. På lyddempere uten katalysator bør nettet rengjøres og eventuelt byttes en gang pr. uke. På katalysatorlyddempere skal nettet kontrolleres og eventuelt rengjøres en gang pr. måned. **Ved ev. skader på nettet skal det skiftes ut.** Hvis nettet ofte er tett igjen, kan dette være et tegn på at katalysatorens funksjon er nedsatt. Kontakt din forhandler for kontroll. Maskinen overoppheves hvis nettet er tett, med skader på sylinder og stempel som følge.

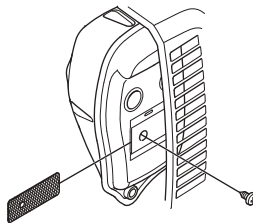

OBS! Bruk aldri maskinen med en lyddemper som er i dårlig stand.



ADVARSEL! Katalysatorlyddempere blir meget varm både under bruk og etter stopp. Dette gjelder også tomgangskjøring. Berøring kan gi brannskader på huden. Vær oppmerksom på brannfaren!

Kjølesystem



For å oppnå lavest mulig driftstemperatur er maskinen utstyrt med et kjølesystem.

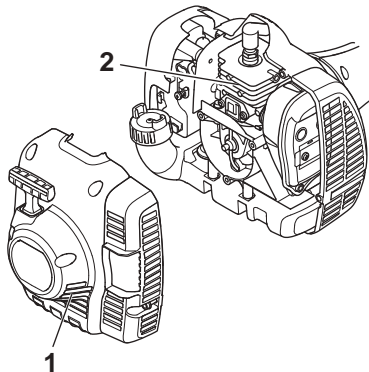

Kjølesystemet består av:

- 1 Luftinntak i startmotor.
- 2 Kjøleflenser på sylinderen.

VEDLIKEHOLD

Rengjør kjølesystemet med en børste en gang i uken, ved vanskelige forhold oftere. Et tilsmusset eller tett kjølesystem fører til at maskinen overoppheites, noe som forårsaker skader på sylindere og stempel.

Tennplugg



Tennpluggens stand påvirkes av:

- Feil innstilt forgasser.
- En feilaktig oljeblanding i brenselet (for mye, eller feilaktig olje).
- Tilsmusset luftfilter.

Disse faktorene gir belegg på tennpluggenes elektroder og kan forårsake driftsforstyrrelser og startvansker.

Hvis maskinens effekt er for lav, maskinen er vanskelig å starte eller tomgangen er urolig: kontroller alltid tennpluggen først før andre tiltak iverksettes. Hvis tennpluggen har mye belegg, rengjøres den, og kontroller samtidig at elektrodeavstanden er 0,5 mm. Tennpluggen bør skiftes etter omtrent en måneds drift eller om nødvendig tidligere.

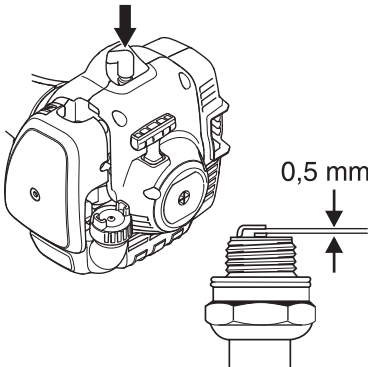

OBS! Bruk alltid anbefalt type tennplugg! Feil tennplugg kan ødelegge stempel/sylinder. Påse at tennpluggen har såkalt radiostøyfilter.

Delbart riggrør



Drivakselenden i det nedre riggrøret skal smøres innvendig med fett hver 30. arbeidstime. Det er fare for at drivakselendene (splinesforbindelsene) på de delbare modellene kan kjøre fast hvis de ikke smøres regelmessig.

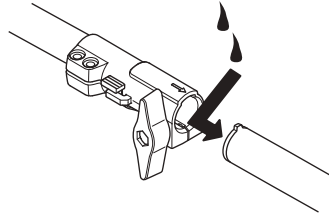

Luftfilter

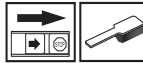

Luftfilteret må rengjøres regelmessig for støv og smuss for å unngå:

- Forgasserforstyrrelser
- Startproblemer
- Dårligere effekt
- Unødvendig slitasje på motorens deler.
- Unormalt høyt brennstofforbruk.

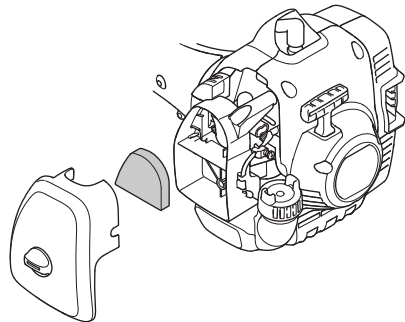

Rengjør luftfilteret etter 25 timers drift, oftere hvis maskinen brukes under forhold med usedvanlig mye støv.

Rengjøring av luftfilteret

Demonter luftfilterdekslet og ta ut filteret. Vask det rent i varmt såpevann. Se etter at filteret er tørt før det monteres igjen.

Et filter som har vært mye brukt kan aldri bli fullstendig rent. Derfor må det skiftes med jevne mellomrom. **Et skadet luftfilter må alltid skiftes.**

Hvis maskinen brukes under forhold med mye støv, skal luftfilteret smøres. Se anvisninger under overskriften Smøring av luftfilter.

Smøring av luftfilter



Bruk alltid HUSQVARNA filterolje, art. nr. 531 00 92-48. Filteroljen inneholder løsemiddel for at den skal være lett å fordele i filteret. Unngå derfor hudkontakt.

Legg filteret i en plastpose og hell på filteroljen. Kryst plastposen lett slik at oljen fordeles. Klem ut filteret i plastposen og hell ut overskuddsoljen før filteret monteres på maskinen. Bruk aldri vanlig motorolje. Denne synker ganske fort ned gjennom filteret og legger seg på bunnen.

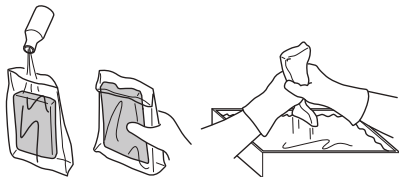

Vinkelgir



Vinkelgiret leveres fra fabrikken fylt med en passende mengde fett. Før maskinen tas i bruk bør man likevel kontrollere at giret er 3/4 fylt med fett. Bruk HUSQVARNA spesialfett.

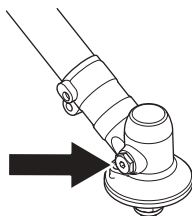

Smøremiddelet i girhuset trenger normalt ikke fornyes bortsett fra ved eventuelle reparasjoner.

VEDLIKEHOLD

Vedlikeholdsskjema

Under følger en liste over det vedlikehold som skal utføres på maskinen. De fleste av punktene er beskrevet i avsnittet Vedlikehold. Brukeren må kun utføre det vedlikeholds- og servicearbeidet som beskrives i denne bruksanvisningen. Mer omfattende inngrep skal utføres av et autorisert serviceverksted.

Vedlikehold	Daglig ettersyn	Ukentlig ettersyn	Månedlig ettersyn
Rengjør maskinen utvendig.	X		
Kontroller at gassregulatorspærren og gassregulatoren fungerer sikkert.	X		
Kontroller at stoppbryteren fungerer.	X		
Kontroller at skjæreutstyret ikke roterer på tomgang.	X		
Rengjør luftfilteret. Skift om nødvendig.	X		
Kontroller at vernet er uskadd og fritt for sprekkdannelser. Skift vernet hvis det er blitt utsatt for slag eller har sprekker.	X		
Kontroller at trimmerhodet er uskadd og uten sprekker. Skift trimmerhodet om nødvendig.	X		
Kontroller at skruer og mutre er trukket til.	X		
Kontroller at det ikke er noen brennstofflekkasje fra motor, tank eller brennstoffledninger.	X		
Kontroller startapparat med snor.		X	
Kontroller at vibrasjonsisolatorene ikke er skadet.		X	
Rengjør tennpluggen utvendig. Ta den ut og kontroller elektrodeavstanden. Juster avstanden til 0,5 mm, eller skift tennplugg. Påse at tennpluggen har såkalt radiostøyfilter.		X	
Rengjør maskinens kjølesystem.		X	
Rengjør eller skift lyddemperens gnistfangernett (gjelder kun lyddemper uten katalysator).		X	
Rengjør forgasseren utvendig og området rundt denne.		X	
Kontroller at vinkelgiret er 3/4 fylt med smøremiddel. Etterfyll om nødvendig med spesialfett.		X	
Kontroller at bensinfilteret ikke er forurenset eller at bensinlangen har sprekker eller andre defekter. Skift om nødvendig.			X
Kontroller alle kabler og forbindelser.			X
Kontroller kopling, koplingsfjærer og koplingstrømmel for slitasje. Skift om nødvendig hos autorisert serviceverksted.			X
Skift tennplugg. Påse at tennpluggen har såkalt radiostøyfilter.			X

TEKNISKE DATA

Tekniske data

	122C	122LD
Motor		
Sylindervolum, cm ³ :	21,7	21,7
Sylinderdiameter, mm	32,0	32,0
Slaglengde, mm	27	27
Tomgangsturtall, o/min	2900	2900
Anbefalt maks. ruseturtall, o/min	7200	9100
Turtall på utgående aksel, o/min	7200	6232
Maks. motoreffekt ifølge ISO 8893, kW/ o/min	0,6/7800	0,6/7800
Katalysatorlyddemper	Ja	Ja
Turtallsregulert tenningsystem	Nei	Nei
Tenningsystem		
Tennplugg	NGK CMR6A	NGK CMR6A
Elektrodeavstand, mm	0,5	0,5
Brennstoff-/smøresystem		
Volum bensintank, liter	0,3	0,3
Vekt		
Vekt uten brennstoff, skjæreutstyr og vern, kg	4,4	4,8
Støyutslipp		
(se anm. 1)		
Lydeffektnivå, mål dB(A)	102	104
Lydeffektnivå, garantert L _{WA} dB(A)	104	108
Lydnivåer		
(se anm. 2)		
Ekvivalent lydtrykksnivå ved brukerens øre, målt etter EN ISO 11806 og ISO 22868, dB(A):	88	90
Vibrasjonsnivåer		
(se anm. 3)		
Ekvivalente vibrasjonsnivåer (a _{h_{v,eq}}) i håndtak, målt i henhold til EN ISO 11806 og ISO 22867, m/s ²		
Utstyrt med trimmerhode (original) venstre/høyre	5,0/3,6	3,6/3,5

Anm.1: Utslipp av støy til omgivelsene målt som lydeffekt (L_{WA}) ifølge EF-direktiv 2000/14/EC. Rapporterte lydeffektnivåer for maskinen er målt med det originale skjæreutstyret som gir høyest nivå. Forskjellen mellom garantert og målt lydeffekt er at garantert lydeffekt også omfatter spredning i måleresultatet og variasjoner mellom forskjellige maskiner av samme modell, i henhold til direktivet 2000/14/EC.

Merknad 2: Rapporterte data for ekvivalent lydtrykksnivå for maskinen har en typisk statistisk spredning (standard avvik) på 1 dB (A).

Merknad 3: Rapporterte data for ekvivalent vibrasjonsnivå har en typisk statistisk spredning (standard avvik) på 1 m/s².

TEKNISKE DATA

122LD		
Godkjent tilbehør	Type	Skjerm for skjæreutstyr, Art.nr.
Gjenge klingeaksel M10		
Trimmerhode	T25 (Ø 2,0 - 2,7 mm snor)	574 19 87-01
122C		
Godkjent tilbehør	Type	Skjerm for skjæreutstyr, Art.nr.
Gjenge bladaksel 3/8 R		
Trimmerhode	T25 (Ø 2,0 - 2,7 mm snor)	574 47 95-01
	T25C (Ø 2,0 - 2,7 mm snor)	574 47 95-01

Følgende tilbehør anbefales til modellene under.

Godkjent tilbehør	Art.nr.	Brukes til
Børstesett med riggrør SR600	537 19 67-01	122LD
Hekksakssett med riggrør HA 850	537 19 66-06	122LD
Kantskjærersett med riggrør	537 19 69-01	122LD
Sagsett med riggrør PA 1100	537 18 33-16	122LD
Sagsett uten riggrør PA	537 18 33-11	122LD
Kultivortillegg med riggrør CA 150	537 42 54-01	122LD
Trimmeranordning med riggrør TA 850	537 35 35-01	122LD

Godkjent tilbehør	Art.nr.	Brukes til
Kultivortillegg CAC	952 71 19-07	122LD
Kantskjærertillegg EAC	952 71 19-08	122LD
Stangsagtillegg PAC	952 71 19-10	122LD
Blåsertillegg BAC	952 71 19-11	122LD

TEKNISKE DATA

EF-erklæring om samsvar (Gjelder kun Europa)

Vi, **Husqvarna AB**, SE-561 82 Huskvarna, Sverige, tlf.: +46-36-146500, erklærer at gresstrimmerne **Husqvarna 122C og 122LD** med serienummer fra 2010 og fremover (året oppgis i klartekst på typeskiltet pluss et etterfølgende serienummer), tilsvarende forskriftene i RÅDSDIREKTIV:

- fra 17. mai 2006, "angående maskiner" **2006/42/EC**

- av 15. desember 2004 "angående elektromagnetisk kompatibilitet" **2004/108/EC**.

- av 8. mai 2000 "angående utslipp av støy til omgivelsene" **2000/14/EC**. Vurdering av overensstemmelse utført i henhold til Vedlegg V. For informasjon angående støyutslippene, se kapitlet Tekniske data.

Følgende standarder er blitt tillempet: **EN ISO 12100-2/A1:2009, CISPR 12:2007, EN ISO 11806:2008**

SMP Svensk Maskinprovning AB, Fyrisborgsgatan 3, SE-754 50 Uppsala, Sverige, har utført frivillig typekontroll for Husqvarna AB. Sertifikatene har nummer: 122C - **SEC/10/2271, 01/164/068**, 122LD - **SEC/10/2272, 01/164/067**

Huskvarna, 13. oktober 2011

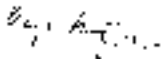

Bengt Frögelius, Utviklingssjef (Autorisert representant for Husqvarna AB og ansvarlig for teknisk dokumentasjon.)

MERKKIEN SELITYKSET

Koneen ja/tai käyttöohjeen symbolit:

VAROITUS! Raivaussahat, ruohoraivurit ja trimmit voivat olla vaarallisia! Huolimaton tai virheellinen käyttö saattaa aiheuttaa käyttäjälle tai sivullisille vakavia vammoja tai kuoleman. On erittäin tärkeää, että luet ja ymmärrät käyttöohjeen sisällön.



Lue käyttöohje huolellisesti ja ymmärrä sen sisältö, ennen kuin alat käyttää konetta.



Käytä aina:

Suojakypärää paikoissa, joissa putoilevat esineet aiheuttavat vaaraa

- Hyväksytyjä kuulonsuojaimia
- Hyväksytyjä silmiensuojaimia



Käyttöakselin maks. pyörimisnopeus, r/min



Tämä tuote täyttää voimassa olevan CE-direktiivin vaatimukset.



Varo sinkoutuvia esineitä ja kimmokkeita.



Koneen käyttäjän on varmistettava, etteivät ihmiset ja eläimet tule työn aikana 15 metriä lähemmäksi.



Käytä aina hyväksytyjä suojakäsineitä.



Käytä luistamattomia ja tukevia jalkineita.



Tarkoitettu ainoastaan ei-metallisille joustaville terälaitteille, ts. trimmisiimaa käytettävälle trimmipäälle.



Melupäästöt ympäristöön Euroopan yhteisön direktiivin mukaisesti. Koneen päästöt ilmoitetaan luvussa Tekniset tiedot ja arvokilvessä.



Muita koneen tunnuksia/tarroja tarvitaan tietyillä markkina-alueilla ilmaisemaan erityisiä sertifiointivaatimuksia.

Moottori sammutetaan viemällä pysäytyskosketin pysäytysasentoon. HUOM! Pysäytyskosketin palautuu automaattisesti käynnistysasentoon. Sen vuoksi, tahattoman käynnistytksen estämiseksi, sytytystulpan suojuus on aina irrotettava sytytystulpasta asennuksen, tarkastuksen ja/tai huollon ajaksi.

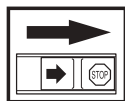

Käytä aina hyväksytyjä suojakäsineitä.



Puhdistettava säännöllisesti.

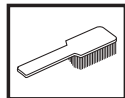

Silmämääräinen tarkastus.



SISÄLTÖ

Sisältö

MERKKIEN SELITYKSET

Koneen ja/tai käyttöohjeen symbolit: 90

SISÄLTÖ

Sisältö 91

Ennen käynnistystä on huomioitava seuraavaa: ... 91

JOHDANTO

Hyvä asiakas! 92

KONEEN OSAT

Trimmin osat 93

YLEISET TURVAOHJEET

Tärkeää 94

Henkilökohtainen suojavarustus 94

Koneen turvalaitteet 95

Terälaite 97

ASENNUS

Lenkkikahvan asennus 98

Jaettavan runkoputken asennus ja irrotus 98

Terälaitteen asennus 99

Trimmisuojausten ja trimmipään asennus 99

Trimmisuojausten ja trimmipään asennus 99

POLTTOAINEEN KÄSITTELY

Polttoaineturvallisuus 100

Polttoaine 100

Tankkaus 101

KÄYNNISTYS JA PYSÄYTYS

Tarkastus ennen käynnistystä 102

Käynnistys ja pysäytys 102

PERUSTEKNIikka

Yleiset työohjeet 103

KUNNOSSAPITO

Kaasutin 105

Äänenvaimennin 105

Jäähdytysjärjestelmä 106

Sytytystulppa 106

Jaettava runkoputki 106

Ilmansuodatin 107

Huoltokaavio 108

TEKNISET TIEDOT

Tekniset tiedot 109

EY-vaatimustenmukaisuusvakuutus 111

Ennen käynnistystä on huomioitava seuraavaa:

Lue käyttöohje huolellisesti.



VAROITUS! Pitkäaikainen altistuminen melulle saattaa aiheuttaa pysyviä kuulovammoja. Käytä siksi aina hyväksytyjä kuulonsuojaimia.



VAROITUS! Koneen alkuperäistä rakennetta ei missään tapauksessa saa muuttaa ilman valmistajan lupaa. Käytä aina alkuperäisiä varaosia. Hyväksymättömien muutosten ja/tai lisävarusteiden käyttö voi aiheuttaa käyttäjälle tai muille vakavia vahinkoja tai kuoleman.



VAROITUS! Raivaussaha, ruohoraivuri tai trimmi voi virheellisesti tai huolimattomasti käytettynä olla vaarallinen työväline, joka saattaa aiheuttaa käyttäjälle tai sivullisille vakavia vammoja tai kuoleman. On erittäin tärkeää, että luet ja ymmärrät tämän käyttöohjeen sisällön.

JOHDANTO

Hyvä asiakas!

Onnittelemme Husqvarna-tuotteen valinnan johdosta! Husqvarnan perinteet ulottuvat vuoteen 1689 saakka, jolloin kuningas Kaarle XI antoi pystyttää Huskvarna-joen rannalle tehtaan muskettien valmistukseen. Sijointus Huskvarna-joen rannalle oli looginen, koska jokea käytettiin vesivoiman tuottamiseen ja se toimi siten vesivoimalana. Näiden yli 300 vuoden ajan, joina Husqvarnan tehdas on ollut toiminnassa, siellä on valmistettu lukemattomia tuotteita, aina puuliesistä moderneihin keittiökoneisiin, ompelukoneisiin, polkupyöriin, moottoripyöriin jne. 1956 lanseerattiin ensimmäinen moottoriruohonleikkuri, jota seurasi vuonna 1959 moottorisaha, ja sillä alalla Husqvarna nykyisin toimii.

Husqvarna tänä päivänä yksi maailman johtavista metsä- ja puutarhatuotteiden valmistajista, jonka tärkeimpänä kriteerinä on laatu ja suorituskyky. Liikeideana on kehittää, valmistaa ja markkinoida moottorikäyttöisiä tuotteita metsän- ja puutarhanhoitoon sekä rakennus- ja laiteollisuudelle. Husqvarnan tavoitteena on myös olla eturivissä ergonomiassa, käyttäjystävällisyydessä, turvallisuudessa ja ympäristöajattelussa, minkä vuoksi olemme kehittäneet lukuisia onnistuneita yksityiskohtia tuotteiden parantamiseksi näillä alueilla.

Olemme vakuuttuneita, että tulette tyytyväisenä arvostamaan tuotteemme laatua ja suorituskykyä vielä pitkälle tulevaisuudessa. Ostaessasi jonkin tuotteistamme saat ammattitaitoista korjaus- ja huoltoapua, jos jotakin kaikesta huolimatta tapahtuu. Jos ostat koneen muualta kuin valtuutetulta jälleenmyyjältämme, pyydä myyjää neuvomaan lähin huoltoliike.

Toivomme, että olet tyytyväinen koneeseesi, ja että se saa olla seuralaisenasi pitkän aikaa eteenpäin. Muista, että tämä käyttöohje on arvokas asiakirja. Noudattamalla sen käyttö-, huolto- ja kunnossapito- ja muita ohjeita voit huomattavasti pidentää koneen elinikää ja lisätä myös sen jälleenmyyntiarvoa. Jos myyt koneesi, muista luovuttaa käyttöohje uudelle omistajalle.

Kiitämme Husqvarna-tuotteen valitsemisesta!

Husqvarna AB kehittää jatkuvasti tuotteitaan ja pidättää siksi itselleen oikeuden mm. muotoa ja ulkonäköä koskeviin muutoksiin ilman ennakkoilmoitusta.

KONEEN OSAT

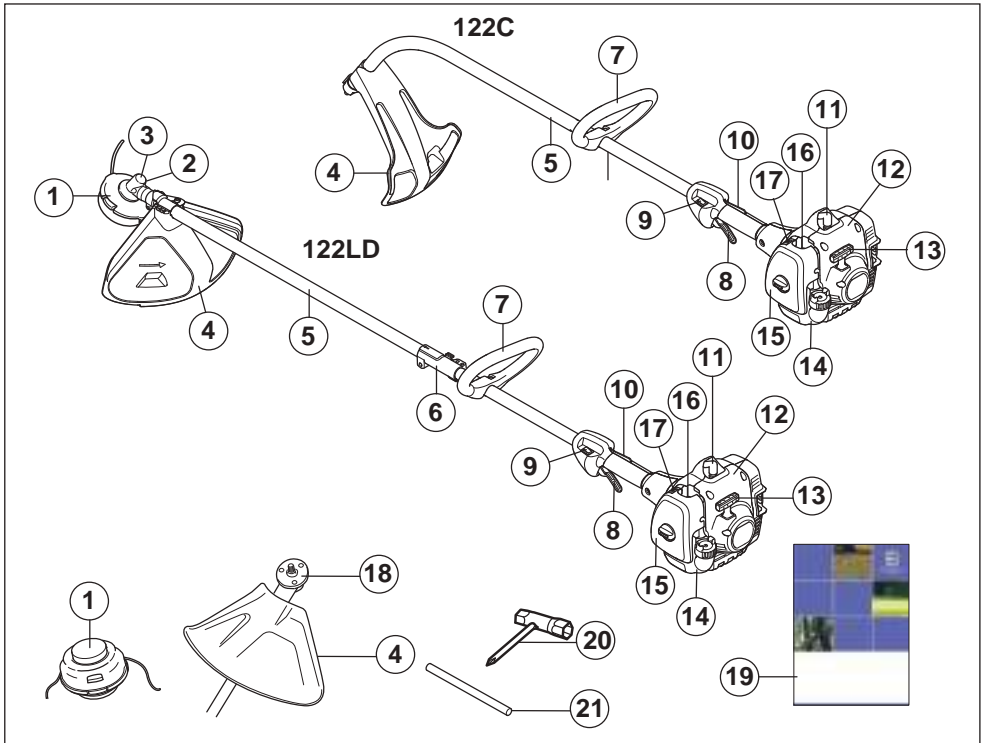

Trimmin osat

- | | | | |
|----|--|----|-------------------------|
| 1 | Trimmipää | 12 | Käynnistin |
| 2 | Voiteluaineen täyttöaukko, kulmavaihde | 13 | Käynnistyskahva |
| 3 | Kulmavaihde | 14 | Polttoainesäiliö |
| 4 | Terälaitteen suojus | 15 | Ilmansuodattimen kotelo |
| 5 | Runkoputki | 16 | Polttoainepumppu. |
| 6 | Runkoputken liitin | 17 | Rikastin |
| 7 | Lenkkikahva | 18 | Vääntö |
| 8 | Kaasuiliipasin | 19 | Käyttöohje |
| 9 | Pysäytin | 20 | Yhdistelmäavain |
| 10 | Kaasuiliipasimen varmistin | 21 | Lukkotappi |
| 11 | Sytytystulpan suojus ja sytytystulppa | | |

YLEISET TURVAOHJEET

Tärkeää

TÄRKEÄÄ!

Kone on tarkoitettu ainoastaan ruohon raivaukseen.

Ainoat lisälaitteet, joiden käyttämiseen moottoriyksikköä saa käyttää, ovat luvussa Tekniset tiedot suosittelemamme terälaitteet.

Älä koskaan käytä konetta, jos olet väsynyt, nauttinut alkoholia tai lääkkeitä, jotka voivat vaikuttaa näkökykyysi, harkintakykyysi tai kehosi hallintaan.

Käytä henkilökohtaisia suojarusteita. Katso otsikon Henkilökohtainen suojarustus alla annetut ohjeet.

Älä koskaan käytä konetta, jota on muutettu niin, ettei sen rakenne enää ole alkuperäinen.

Älä koskaan käytä viallista konetta. Noudata tässä käyttöohjeessa annettuja kunnossapito-, tarkastus- ja huolto-ohjeita. Tietyt kunnossapito- ja huoltotyöt on annettava koulutettujen ja pätevien asiantuntijoiden tehtäviksi. Katso otsikon Kunnossapito alla annetut ohjeet.

Kaikki kannet, suojukset ja kahvat on kiinnitettävä ennen käynnistystä. Ehkäise sähköiskuja varmistamalla, sytytystulppa ja sytytysjohdin ovat vahingoittumattomat.

Koneen käyttäjän on huolehdittava siitä, etteivät ihmiset tai eläimet tule 15 m lähemmäksi työn aikana. Kun useampia käyttäjiä työskentelee samalla työalueella, on turvaetäisyyden oltava vähintään kaksi kertaa puun pituus, kuitenkin vähintään 15 m.



VAROITUS! Kone muodostaa käytön aikana sähkömagneettisen kentän. Kenttä saattaa joissakin tapauksissa häiritä aktiivisten tai passiivisten lääketieteellisten implanttien toimintaa. Vakavien tai kohtalokkaiden onnettomuuksien ehkäisemiseksi kehotamme lääketieteellisiä implantteja käyttäviä henkilöitä neuvottelemaan lääkärin ja lääketieteellisen implantin valmistajan kanssa ennen koneen käyttämistä.



VAROITUS! Moottorin käyttäminen suljetussa tai huonosti ilmastoidussa tilassa voi aiheuttaa tukehtumisesta tai hiilimonoksidimyrkytyksestä johtuvan kuoleman.



VAROITUS! Älä anna koskaan lasten käyttää konetta tai oleskella sen läheisyydessä. Koska koneessa on jousipalautteinen pysäytyskosketin ja se voidaan käynnistää käynnistyskahvasta alhaisella nopeudella ja voimalla, myös pienten lasten voima voi tietyissä olosuhteissa riittää koneen käynnistämiseen. Se voi johtaa vakaviin henkilövahinkoihin. Irrota sen vuoksi sytytystulpan suojuus aina, kun kone on ilman valvontaa.

Henkilökohtainen suojarustus

TÄRKEÄÄ!

Raivaussaha, ruohoraivuri tai trimmi voi virheellisesti tai huolimattomasti käytettynä olla vaarallinen työväline, joka saattaa aiheuttaa käyttäjälle tai sivullisille vakavia vammoja tai kuoleman. On erittäin tärkeää, että luet ja ymmärrät tämän käyttöohjeen sisällön.

Konetta käytettäessä on aina pidettävä hyväksytyjä henkilökohtaisia suojarusteita. Henkilökohtaiset suojarusteet eivät poista tapaturmien vaaraa, mutta lieventävät vaurioita onnettomuustilanteessa. Pyydä jälleenmyyjältä apua varusteiden valinnassa.



VAROITUS! Tarkkaile aina varoitussignaaleja tai -huutoja kuulonsuojaimia käyttäessäsi. Riisu kuulonsuojaimet välittömästi moottorin pysäytyksen jälkeen.

KYPÄRÄ

Suojakypärää paikoissa, joissa putoilevat esineet aiheuttavat vaaraa



KUULONSUOJAIMET

Käytä riittävän tehokkaasti vaimentavia kuulonsuojaimia.



SILMIENSUOJAIMET

Hyväksyttäviä silmiensuojaimia on aina käytettävä. Visiiriä käytettäessä on käytettävä myös hyväksytyjä suojalaseja. Hyväksytyillä suojalaseilla tarkoitetaan lasia, jotka täyttävät standardin ANSI Z87.1 (USA) tai EN 166 (EU-maat) vaatimukset.



YLEISET TURVAOHJEET

KÄSINEET

Käytä käsineitä aina tarvittaessa, esim. terälaitetta asennettaessa.



SAAPPAAT

Käytä luistamattomia ja tukevia jalkineita.



VAATETUS

Käytä lujasta materiaalista valmistettuja vaatteita ja vältä liian löysiä vaatteita, jotka helposti tarttuvat risuihin ja oksiiin. Käytä aina lujia pitkiä housuja. Älä pidä koruja, shortseja tai sandaaleja äläkä kulje paljain jaloin. Kiinnitä hiukset siten, etteivät ne ulotu hartioiden alapuolelle.

ENSIAPULAUKKU

Ensiapulaukun on aina oltava lähellä.



Koneen turvalaitteet

Tässä osassa selostetaan koneen turvalaitteet ja niiden toiminta ja annetaan tarkastus- ja kunnossapito-ohjeet, joilla varmistetaan niiden toimivuus. Katso luvusta Koneen osat, missä nämä koneet sijaitsevat koneessasi.

Koneen käyttöikä voi lyhentyä ja onnettomuusriski kasvaa, jos koneen kunnossapitoa ei suoriteta oikealla tavalla ja jos huoltoa ja/tai korjauksia ei tehdä ammattitaitoisesti. Jos tarvitset lisäohjeita, ota yhteys huoltokorjaamoon.

TÄRKEÄÄ!

Kaikki koneen huolto- ja korjaustyöt vaativat erikoiskoulutusta. Tämä koskee erityisesti koneen turvalaitteita. Jos koneessa havaitaan puutteita alla luetelluissa tarkastuksissa, on sinun otettava yhteys huoltoliikkeeseen. Hankkimalla tuotteen meiltä varmistat, että saat sille ammattimaisen korjauksen ja huollon. Jos ostat koneen muusta kuin huollot suorittavasta ammattiliikkeestä, pyydä myyjää neuvomaan lähin huoltoliike.



VAROITUS! Älä koskaan käytä konetta, jos sen turvalaitteet ovat rikki. Koneen turvalaitteet on tarkastettava ja pidettävä kunnossa tässä osassa esitetyllä tavalla. Jos koneessasi ilmenee tarkastettaessa puutteita, se on toimitettava huoltoliikkeeseen korjattavaksi.

Kaasuliipasimen varmistin

Varmistin estää tahattoman kaasuliipasimen käytön. Kun varmistin (A) painetaan kahvan sisään (= kun kahvasta tartutaan kiinni), kaasuliipasin (B) vapautuu. Kun ote kahvasta irrotetaan, palautuvat sekä kaasuliipasin että varmistin lähtöasentoonsa. Tämä tapahtuu kahdella toisistaan riippumattomalla palautusjousella. Lähtöasennossa kaasuliipasin on siis aina lukittuna joutokäynnille.

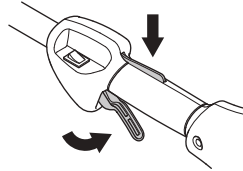

Tarkasta, että kaasuliipasin on lukittu joutokäyntiasentoon, kun kaasuliipasimen varmistin on lähtöasennossaan.

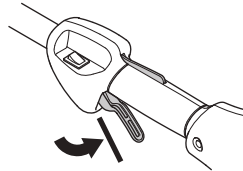

Paina varmistin sisään ja tarkasta, että se palautuu lähtöasentoonsa, kun se vapautetaan.

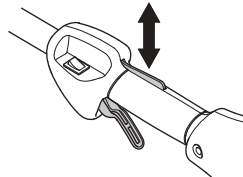

Tarkasta, että kaasuliipasin ja varmistin liikkuvat kevyesti ja että niiden palautusjouset toimivat.

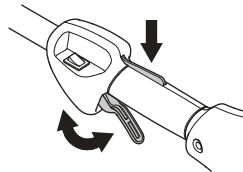

Katso otsikon Käynnistys alla annetut ohjeet. Käynnistä kone ja anna täysi kaasu. Löysää kaasuliipasin ja tarkasta, että terälaitte pysähtyy ja pysyy liikkumattomana.

YLEISET TURVAOHJEET

Jos terälaitte pyörii, kun kaasuliipasin on joutokäyntiasennossa, on kaasuttimen joutokäyntisääto tarkastettava. Katso otsikon Kunnossapito alla annetut ohjeet.

Pysäytin

Moottori on pysäytettävä pysäyttimellä.

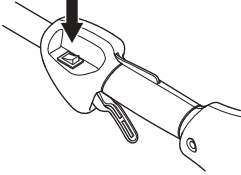

Käynnistä moottori ja tarkasta, että moottori pysähtyy, kun pysäytin siirretään pysäytysasentoon.

Terälaitteen suojus



Tämä suojus on tarkoitettu estämään irtoneaisia esineitä sinkoutumasta käyttäjää kohti. Suojus estää myös käyttäjää koskettamasta terälaitteeseen.

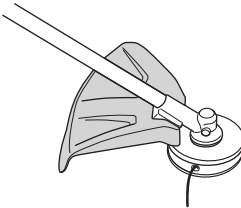

Tarkasta, että suojus on ehjä ja ettei siinä ole halkeamia. Vaihda suojus, jos siihen on kohdistunut iskuja tai siinä on halkeamia.

Käytä aina ko. terälaitteelle suositeltua teräsuojusta. Katso luku Tekniset tiedot.



VAROITUS! Terälaitetta ei saa missään olosuhteissa käyttää ilman, että hyväksyty suojus on asennettu. Katso luku Tekniset tiedot. Jos terään asennetaan väärä tai viallinen teräsuojus, se voi aiheuttaa vakavan tapaturman.

Äänenvaimennin



Äänenvaimennin pitää äänitason mahdollisimman alhaisena ja ohjaa moottorin pakokaasut käyttäjästä pois. Katalysaattorilla varustettu äänenvaimennin vähentää lisäksi pakokaasujen haitallisia aineita.

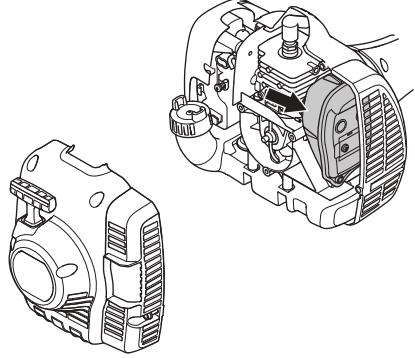

Ilmastoltaan lämpimissä ja kuivissa maissa on tulipalojen vaara suuri. Tästä syystä olemme varustaneet tietyt äänenvaimentimet nk. kipinänsammutusverkolla.

Tarkasta, onko koneesi äänenvaimentimessa tällainen verkko.

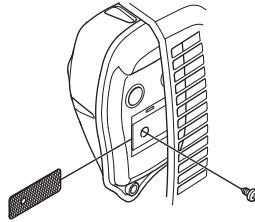

Äänenvaimentimen tarkastuksessa, kunnossapidossa ja huollossa on tärkeä noudattaa annettuja ohjeita.

Älä koskaan käytä konetta, jonka äänenvaimennin on rikki.

Tarkasta säännöllisesti, että äänenvaimennin on kunnolla kiinni koneessa.

Jos koneesi äänenvaimennin on varustettu kipinänsammutusverkolla, on myös se puhdistettava säännöllisesti. Tukkeutunut verkko aiheuttaa moottorin kuumenemisen, mistä seuraa vakava moottorivaurio.



VAROITUS! Katalysaattoriäänenvaimennin on erittäin kuuma sekä käytön aikana että pysäyttämisen jälkeen. Tämä koskee myös joutokäyntiä. Kosketus voi aiheuttaa palovammoja iholle. Huomioi tulipalon vaara!

YLEISET TURVAOHJEET



VAROITUS! Äänenvaimennin sisältää kemikaaleja, jotka saattavat olla karsinogeenisiä. Vältä kosketusta näihin osiin, mikäli käsittelet vaurioitunutta äänenvaimenninta.



VAROITUS! Muista, että

Moottorin pakokaasut ovat kuumia ja voivat sisältää kipinöitä jotka voivat aiheuttaa tulipalon. Älä koskaan käynnistä konetta sisätiloissa tai lähellä tulenarkaa materiaalia!

Terälaite

Tässä osassa kerrotaan, miten oikealla kunnossapidolla ja oikeantyyppisiä terälaitteita käyttämällä:

- Vähennät koneen takapotkua.
- Saat parhaan sahaustehon.
- Pidennät terälaitteen kestoikää.

TÄRKEÄÄ!

Käytä terälaitteessa vain suosittelemamme suojusta! Katso luku Tekniset tiedot.

Katso terälaitteen ohjeista siiman kelausohjeet ja oikean siimakovun valinta.



VAROITUS! Pysäytä aina moottori, ennen kuin alat käsitellä terälaitetta. Se pyörii vielä kaasuliipasimen vapauttamisen jälkeen. Varmista, että terälaite on täysin pysähtynyt ja irrota johto sytytystulpasta, ennen kuin alat käsitellä terälaitetta.



VAROITUS! Viallinen terälaite voi lisätä onnettomuuksien vaaraa.

Trimmipää

TÄRKEÄÄ!

Varmista aina, että trimmisiima kelautuu tiukalle ja tasaisesti puolalle, muussa tapauksessa kone aiheuttaa terveydelle haitallista tärinää.

- Käytä vain suositeltuja trimmipäitä ja trimmisiimoja. Valmistaja on testannut niiden sopivuuden tiettyyn moottorikokoon. Tämä on erityisen tärkeää käytettäessä täysautomaattista trimmipäätä. Käytä vain suositeltuja terälaitteita. Katso luku Tekniset tiedot.



- Yleisesti ottaen pieni kone vaatii pienen trimmipäätä ja päinvastoin. Tämä sen vuoksi, että siimalla raivattaessa on moottorin singottava siima säteittäisesti trimmipäästä ja kestävä myös raivattavan ruohon aiheuttama vastus.
- Myös siiman pituus on tärkeää. Pitkä siima vaatii suuremman moottoritehon kuin yhtä paksu, mutta lyhyempi siima.
- Varmista, että trimmisuojuksessa oleva veitsi on ehjä. Sitä käytetään siiman katkaisemiseen oikeanpituiseksi.
- Siiman käyttöänsä pitentämiseksi, sitä voidaan liottaa vedessä pari vuorokautta. Siima tulee näin sitkeämmäksi ja kestävä pitempään.

ASENNUS

Lenkkikahvan asennus



- Paina lenkkikahva runkoputken päälle. Huomaa, että lenkkikahva täytyy asentaa runkoputkeen merkittyjen nuolien väliin.

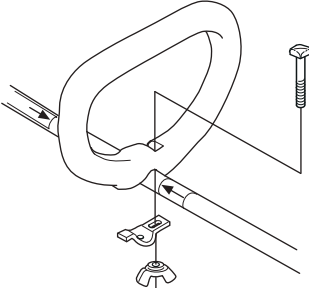

- Asenna pultti, puristuslaatta ja siipimutteri kuvan mukaisesti. Kiristä siipimutteri.

Jaettavan runkoputken asennus ja irrotus



Asennus:

- Avaa liitäntä kääntämällä nuppia.
- Kohdista varren (A) kieli liitännän (B) nuolen kohdalle.

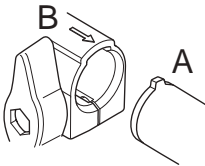

- Työnnä varsi liitäntään kunnes se napsahtaa paikalleen.

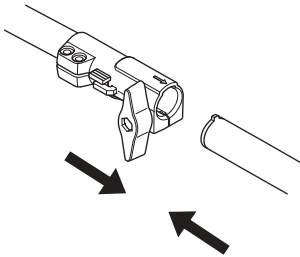

- Kiristä nappi hyvin ennen laitteen käyttämistä.

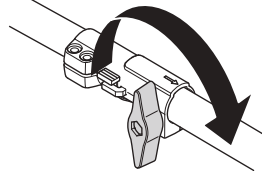

Irrotus:

- Avaa liitäntä nuppia kiertämällä (vähintään 3 kertaa).

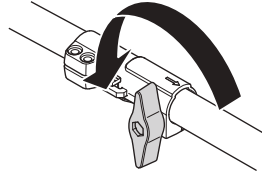

- Työnnä ja pidä nappia (C). Pidä moottoripäätä hyvin kiinni ja vedä varsi suoraan ulos liitännästä.

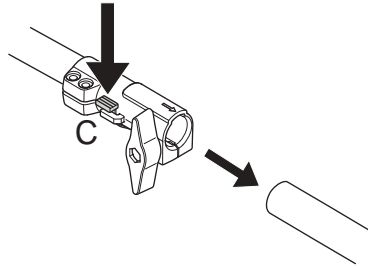

ASENNUS

Terälaitteen asennus



VAROITUS! Terälaitetta ei saa missään olosuhteissa käyttää ilman, että hyväksytyt suojukset on asennettu. Katso luku Tekniset tiedot. Jos terään asennetaan väärä tai viallinen teräsuojus, se voi aiheuttaa vakavan tapaturman.

Trimmisuojausten ja trimmipään asennus (122LD)



- Asenna trimmisuojus (A) trimmipäällä työskentelyä varten. Trimmisuojus/yhdistelmäsuojus asetetaan runkoputken kiinnikkeeseen ja kiinnitetään yhdellä ruuvilla (L).

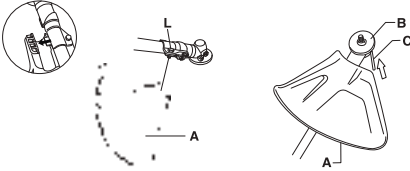

- Asenna vääntö (B) käyttöakselille.
- Pyöritä teräakselia, kunnes yksi vääntöön rei'istä tulee vaihteistokotelon vastaavan reiän kohdalle.
- Lukitse akseli työntämällä lukkotappi (C) reikään.
- Kierrä trimmipää/muoviveitset (H) kiinni pyörimissuunnan vastaiseen suuntaan.

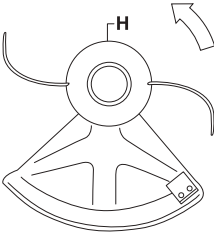

- Irrutus tapahtuu päinvastaisessa järjestyksessä.

Trimmisuojausten ja trimmipään asennus (122C)



- Asenna suojus kuvan osoittamalla tavalla. Kiristä kunnolla.

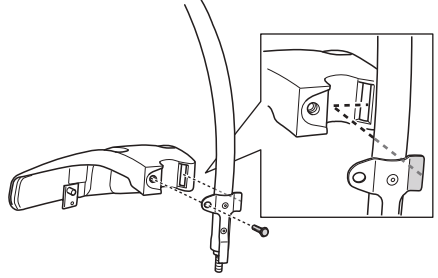

- Asenna pölysuojus akselille. Mutterin on oltava täysin pölysuojuksen suojassa.

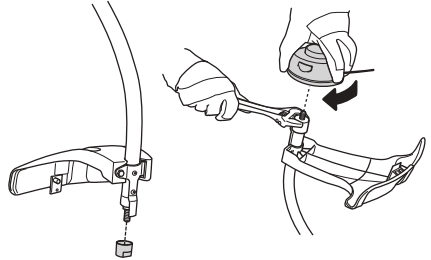

- Pidä pölysuojusta paikoillaan jakoavaimella estääksesi akselia pyörimästä.
- Kierrä leikkauspää akselille.

POLTTOAINEEN KÄSITTELY

Polttoaineturvallisuus

Älä koskaan käynnistä konetta:

- 1 Jos olet läikyttänyt polttoainetta sen päälle. Pyyhi kaikki roiskeet pois ja anna bensiiniin jäännösten haihtua.
- 2 Jos olet läikyttänyt polttoainetta itsesi päälle tai vaatteillesi, vaihda vaatteet. Pese ne ruumiinosat, jotka ovat olleet kosketuksissa polttoaineeseen. Käytä saippua ja vettä.
- 3 Jos koneesta vuotaa polttoainetta. Tarkasta säännöllisesti, etteivät säiliön korkki ja polttoainejohdot vuoda.

Kuljetus ja säilytys

- Säilytä ja kuljeta konetta ja polttoainetta niin, etteivät mahdolliset vuodot ja höyryt pääse kosketuksiin esimerkiksi sähkökoneista, sähkömoottoreista, sähkökytkimistä/katkaisimista tai lämmityskattiloista peräisin olevien kipinöiden tai avotulen kanssa.
- Polttoainetta on säilytettävä ja kuljetettava erityisesti tähän tarkoitukseen tarkoitetuissa ja hyväksytyissä astioissa.
- Ennen koneen siirtämistä pitempiä aikaa säilytykseen, on polttoainesäiliö tyhjennettävä. Kysy lähimmältä bensiiniasemalta, mihin voit toimittaa ylimääräisen polttoaineen.
- Varmista, että kone on puhdistettu hyvin ja että täydellinen huolto on tehty ennen pitkäaikaissäilytystä.
- Terälaitteen kuljetussuojuksen on aina oltava asennettuna koneen kuljetuksen tai säilytyksen aikana.
- Varmista koneen kiinnitys kuljetuksen aikana.
- Moottorin tahattoman käynnistytksen estämiseksi syytystulpan suojus on irrotettava aina kun kone siirretään pitkäaikaissäilytykseen, kun kone on ilman valvontaa ja kun koneelle tehdään mitä tahansa huoltoimenpiteitä.



VAROITUS! Käsittele polttoainetta varovasti. Muista palo-, räjähdys- ja sisäänhengitysvaarat.

Polttoaine

HUOM! Kone on varustettu kaksitahtimoottorilla, jota on aina käytettävä bensiiniin ja kaksitahtimoottoriöljyn sekoituksella. Oikean seossuhteen varmistamiseksi on tärkeää mitata sekoitettava öljymäärä tarkasti. Pieniä polttoainemääriä sekoitettaessa vaikuttavat öljymäärän pienetkin virheellisyudet voimakkaasti seossuhteeseen.



VAROITUS! Polttoaine ja polttoainehöyryt ovat erittäin tulenarkoja ja voivat hengitettynä ja ihokosketuksessa aiheuttaa vakavia vahinkoja. Käsittele siksi polttoainetta varovasti ja huolehdi polttoaineen käsittelypaikan hyvästä ilmanvaihdosta.

Bensiini



HUOM! Käytä aina öljysekoitteista laatubensiiniä, jonka oktaaniluku on vähintään 90 (RON). Jos koneesi on varustettu katalyysaattorilla (ks. luku Tekniset tiedot), on aina käytettävä lyijytöntä öljysekoitteista laatubensiiniä. Lyijyllinen bensiini pilaa katalyysaattorin.

Ympäristöä säästävää bensiiniä, nk. alkylaattibensiiniä, on käytettävä siellä, missä sitä on saatavana.



- Suositeltu alhaisin oktaaniluku on 90 (RON). Jos moottoria käytetään bensiinillä, jonka oktaaniluku on alhaisempi kuin 90, voi seurauksena olla nk. nakutus. Tämä nostaa moottorin lämpötilaa, mistä voi seurata moottorivaurioita.
- Työhön, jossa konetta käytetään jatkuvasti suurilla pyörimisnopeuksilla, suositellaan suurempaa oktaanilukua.

Kaksitahtiöljy

- Parhaan tuloksen ja suorituskyvyn saavuttamiseksi suositellaan HUSQVARNAn kaksitahtiöljyä, joka on suunniteltu erityisesti meidän ilmajäähdytteisille kaksitahtimoottoreillemme.
- Älä koskaan käytä kaksitahtiöljyä, joka on tarkoitettu vesijäähdytteisille ulkolaitamoottoreille, eli nk. outboardoil-öljyä (nimitetään TCW:ksi).
- Älä koskaan käytä nelitahtimoottoreille tarkoitettua öljyä.
- Alhainen öljynlaatu tai liian rasvainen öljy/polttoainesekoitus voivat vaarantaa katalyysaattorin toiminnan ja lyhentää sen käyttöikää.
- Seossuhde

1:50 (2 %) HUSQVARNAn kaksitahtiöljy.

1:33 (3 %) muut ilmajäähdytteisille kaksitahtimoottoreille tarkoitettut öljyt, luokitus JASO FB/ISO EGB.

Bensiini, litraa	Kaksitahtiöljy, litraa	
	2% (1:50)	3% (1:33)
5	0,10	0,15
10	0,20	0,30
15	0,30	0,45
20	0,40	0,60

POLTTOAINEEN KÄSITTELY

Sekoitus

- Sekoita bensiini ja öljy aina puhtaassa bensiinille hyväksytyssä astiassa.
- Lisää aina ensin puolet sekoitettavasta bensiinistä. Lisää sen jälkeen koko öljymäärä. Sekoita (ravista) polttoaineseosta. Lisää loput bensiinistä.
- Sekoita (ravista) polttoaineseos huolellisesti ennen koneen polttoainesäiliön täyttämistä.

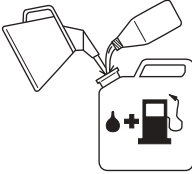

- Sekoita polttoainetta enintään 1 kuukauden tarvetta vastaava määrä.
- Jos konetta ei käytetä pitkään aikaan, on polttoainesäiliö tyhjennettävä ja puhdistettava.



VAROITUS!

Katalysaattoriäänenvaimennin on erittäin kuuma sekä käytön aikana että pysäytyksen jälkeen. Tämä koskee myös joutokäyntiä. Muista tulipalon vaara erityisesti lähellä tulenarkoja aineita ja/ tai kaasuja käsiteltäessä.

Tankkaus



VAROITUS! Seuraavat turvatoimet vähentävät tulipalon vaaraa:

Sekoita ja kaada polttoainetta ulkotiloissa, joissa ei ole kipinöitä tai liekkejä.

Älä tupakoi tankattaessa äläkä aseta kuumia esineitä polttoaineen lähelle.

Älä koskaan tankkaa moottorin käydessä.

Pysäytä moottori ja anna sen jäähtyä muutamia minutteja ennen tankkausta.

Avaa polttoainesäiliön korkki hitaasti tankkauksen yhteydessä, niin että mahdollinen ylipaine häviää hitaasti.

Kiristä polttoainesäiliön korkki huolellisesti tankkauksen jälkeen.

Siirrä aina kone pois tankkauspaikalta ja polttoaineen läheisyydestä ennen käynnistämistä.

- Käytä ylitäyttösuojalla varustettua polttoainesäiliötä.
- Jos olet läikyttänyt polttoainetta sen päälle. Pyyhi kaikki roiskeet pois ja anna bensiinin jäännösten haihtua.
- Pyyhi polttoainesäiliön korkin ympäristö puhtaaksi. Säiliössä olevat epäpuhtaudet aiheuttavat käyntihäiriöitä.
- Varmista, että polttoaine on sekoittunut hyvin ravistamalla astiaa ennen tankkausta.

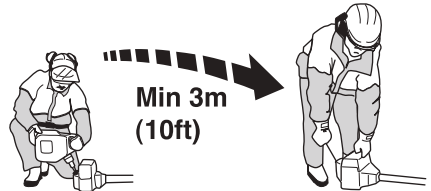

KÄYNNISTYS JA PYSÄYTYS

Tarkastus ennen käynnistystä



- Tarkasta, että trimmpää ja trimmisuojus ovat ehjät ja ettei niissä ole halkeamia. Vaihda trimmpää tai trimmisuojus, jos niihin on kohdistunut iskuja tai niissä on halkeamia.



- Älä koskaan käytä konetta ilman suojuksia tai viallisin suojuksin.
- Kaikkien koteloiden on oltava oikein asennettuina ja ehjiä ennen koneen käynnistystä.

Käynnistys ja pysäytys



VAROITUS! Koko kytkinkotelon runkoputkineen on oltava asennettuna ennen koneen käynnistystä, muussa tapauksessa kytkin saattaa irrota ja aiheuttaa henkilövahinkoja

Siirrä aina kone pois tankkauspaikalta ja polttoaineen läheisyydestä ennen käynnistämistä. Aseta kone tukevalle alustalle. Varmista, ettei terälaite pääse osumaan mihinkään esineeseen.

Varmista, ettei työalueella ole asiaankuulumattomia, muussa tapauksessa on olemassa vakavien henkilövahinkojen vaara. Turvaetäisyys on 15 metriä.

Käynnistys

Polttoainepumppu: Painele polttoainepumpun kumirakkoa useita kertoja, kunnes polttoainetta alkaa valua rakkoon. Rakon ei tarvitse olla aivan täynnä.

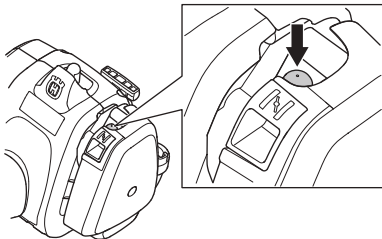

Rikastin: Aseta rikastin rikastusasentoon.

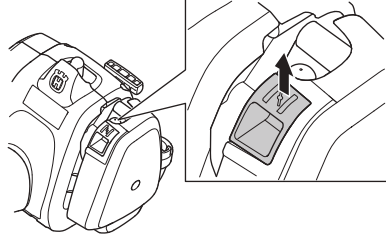

VAROITUS! Kun moottori käynnistetään rikastin rikastusasennossa, terälaite alkaa pyöriä välittömästi.

Paina koneen runkoa maata vasten vasemmalla kädellä (HUOM! Ei jalalla!). Tartu käynnistyskahvasta, vedä käynnistysnarusta hitaasti oikealla kädellä, kunnes tunnet vastuksen (kytkentäkynnet tarttuvat) ja vedä sen jälkeen nopein ja voimakkain vedoin. **Älä koskaan kiedo käynnistysnarua kätesi ympärille.**

Siirrä rikastin välittömästi takaisin lähtöasentoon, kun moottori syyttää, ja tee uusia yrityksiä, kunnes moottori käynnistyy. Kun moottori käynnistyy, anna nopeasti täysi kaasu, jolloin käynnistyskaasu kytkeytyy automaattisesti pois.

HUOM! Älä vedä käynnistysnarua täysin ulos äläkä irrota otetta käynnistyskahvasta, kun naru on täysin ulkona. Tämä voi vaurioittaa konetta.



Pysäytys

Moottori pysäytetään katkaisemalla syytys.

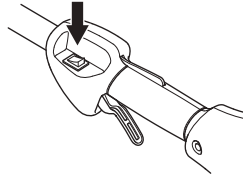

HUOM! Pysäytyskosketin palautuu automaattisesti käynnistysasentoon. Sen vuoksi, tahattoman käynnistyksen estämiseksi, syytystulpan suojus on aina irrotettava syytystulpasta asennuksen, tarkastuksen ja/ tai huollon ajaksi.

Yleiset työhjeet

TÄRKEÄÄ!

Tässä osassa käsitellään trimmin käyttöön liittyviä yleisiä turvamääräyksiä.

Kun joudut tilanteeseen, jossa trimmin käytön jatkaminen tuntuu epävarmalta, on sinun kysyttävä neuvoa asiantuntijalta. Käännä jälleenmyyjäsi tai huoltoliikkeesi puoleen.

Älä tee mitään sellaista, mihin et katso taitosi riittävän.

Ennen käyttöä sinun on ymmärrettävä metsänraivauksen, ruohonraivauksen ja ruohontrimmauksen ero.

Yleiset turvamääräykset



1 Tarkkaile ympäristöä:

- Varmistaaksesi, etteivät ihmiset, eläimet tai muut tekijät pääse vaikuttamaan koneen hallintaan.
 - Varmistaaksesi, etteivät ihmiset, eläimet tai muut ole vaarassa joutua kosketuksiin terälaitteen tai terälaitteesta sinkoutuvien irtonaisten esineiden kanssa.
 - HUOM! Älä koskaan käytä konetta niin, ettei sinulla onnettomuustapauksessa ole mahdollisuutta kutsua apua.
- 2 Tarkasta työskentelyalue. Poista kaikki irralliset esineet, kuten kivet, lasinsirpaleet, naulat, rautalangat, narut ja vastaavat, jotka voivat sinkoutua liikkeelle tai kietoutua leikkuulaitteistoon.
- 3 Vältä käyttöä epäsuotuisissa sääoloissa. Esimerkiksi tiheässä sumussa, rankkasateessa, kovassa tuulella, pakkasessa jne. Huonossa säässä työskentely on väsyttävää ja voi aiheuttaa vaaratekijöitä, esimerkiksi tehdä alustasta liukkaan, vaikuttaa puun kaatosuuntaan ym.
- 4 Varmista, että voit siirtyä ja seisoa turvallisesti. Katso, onko äkilliselle siirtymiselle esteitä (juuria, kiviä, oksia, kuoppia, oja jne.). Noudata suurta varovaisuutta viettävässä maastossa työskennellessäsi.



- 5 Seiso tasapainoisessa ja tukevassa asennossa. Älä kurota. Säilytä aina tukeva asento ja tasapaino.
- 6 Käytä aina molempia käsiä koneen kiinnittämiseen. Pidä konetta kehon oikealla puolella. Pidä kaikki kehon osat poissa kuumilta pinoilta. Pidä kaikki kehon osat poissa pyörivästä terälaitteesta.



- 7 Pidä leikkuulaitteisto vyötärön korkeudella.
- 8 Siirtymisen ajaksi on moottori sammutettava.
- 9 Älä koskaan laske konetta maahan moottorin käydessä, jos et pysty valvomaan sitä koko ajan.



VAROITUS! Koneen käyttäjä eikä kukaan muukaan saa yrittää vetää raivattua materiaalia sivuun moottorin tai terälaitteen pyöriessä, sillä seurauksena voi olla vakavia vahinkoja.

Vahinkojen välttämiseksi pysäytä moottori ja terälaitte, ennen kuin poistat teräkselin ympärille kiertyneen materiaalin. Kulmavaihde voi olla kuuma käytön aikana ja jonkin aikaa sen jälkeen. Koskettaminen voi aiheuttaa palovamman.



VAROITUS! Varo sinkoutuvia esineitä. Käytä aina hyväksytyjä silmänsuojaimia. Älä koskaan nojaa terälaitteen suojuksen yli. Kivet, roskat yms. saattavat sinkoutua silmiin ja aiheuttaa sokeutumisen tai vakavia vahinkoja.

Pidä asiaankuulumattomat etäällä. Lasten, eläinten, katsojien ja avustajien on oltava 15 metrin turva-alueen ulkopuolella. Pysäytä kone välittömästi, jos joku lähestyy sitä. Älä koskaan käännä koneen kanssa ympäri tarkastamatta ensin, ettei turva-alueella ole ketään.

PERUSTEKNIikka

Trimmauksen perustekniikka

Päästä kaasua joutokäynnille aina työvaiheiden välissä. Pitkäaikainen käyttö täydellä kaasulla moottoria kuormittamatta voi aiheuttaa vakavan moottorivaurion.



VAROITUS! Suojuksen ja terälaitteen väliin tarttuu toisinaan oksia ja ruohoa. Pysäytä aina moottori puhdistuksen ajaksi.



VAROITUS! Liiallinen altistuminen tärinöille saattaa aiheuttaa verisuoni- tai hermovaurioita verenkiertohäiriöistä kärsiville henkilöille. Hakeudu lääkäriin, jos havaitset oireita, jotka voivat liittyä liialliseen tärinöille altistumiseen.

Esimerkkejä tällaisista oireista ovat puutumiset, tunnottomuus, kutinat, pistelyt, kipu, voimattomuus tai heikkous, ihon värin tai pinnan muutokset. Näitä oireita esiintyy tavallisesti sormissa, käsissä tai ranteissa. Nämä vaarat voivat kasvaa alhaisissa lämpötiloissa.

Ruohontrimmaus trimmipäällä



Trimmaus

- Pidä trimmipää hieman maanpinnan yläpuolella ja kallista sitä. Raivaus suoritetaan siiman päällä. Anna siiman työskennellä vapaasti. Älä koskaan paina siimaa raivattavaan materiaaliin.

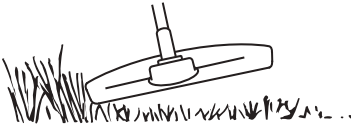

- Siimalla on helppo raivata ruhot ja rikkaruohot seinien, aitojen, puiden ja istutusten viereltä, mutta se voi myös vaurioittaa puiden ja pensaiden arkaa kuorta sekä aidantolppia.
- Vähennä kasvillisuusvaurioiden vaaraa lyhentämällä siima 10-12 cm:n pituiseksi ja vähennä moottorin käyntinopeutta.

Kaapiminen

- Kaapimistekniikalla poistetaan kaikki epätoivottu kasvillisuus. Pidä trimmipää hieman maanpinnan yläpuolella ja kallista sitä. Anna siiman päään iskeä maahan

puiden, pylväiden, patsaiden ja vastaavien vierustalta. HUOM! Tämä tekniikka lisää siiman kulumista.

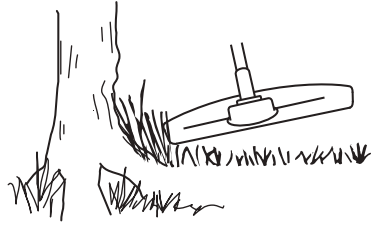

- Siima kuluu nopeammin ja sitä on syötettävä ulos useammin kivien, tiilien, betonien, metalliainojen jne. lähellä työskenneltäessä kuin raivattaessa puiden ja puuainojen vierustalta.
- Trimmattaessa ja kaavittaessa ei tule käyttää täyttä kaasua, jotta siima kestäisi pitempään ja trimmipää kuluisi vähemmän.

Leikkuu

- Trimmi on ihanteellinen työkalu ruohon leikkuuseen paikoista, joihin on vaikea päästä tavallisella ruohonleikkurilla. Pidä siimaa maanpinnan suuntaisesti ruohoa leikattaessa. Vältä painamasta trimmipäätä maata vasten, koska se voi pilata nurmikon ja vaurioittaa työvälinettä.

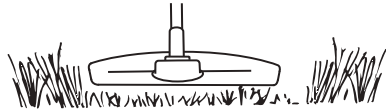

- Vältä pitämästä trimmipäätä jatkuvasti maassa tavallisen leikkuun aikana. Jatkuva kosketus voi vaurioittaa ja kuluttaa trimmipäätä.

Siivous

- Pyörivän siiman puhallusilmaa voidaan käyttää nopeaan ja helppoon puhdistukseen. Pidä siima puhdistettavien pintojen päällä niiden suuntaisesti ja liikuta työvälinettä edestakaisin.

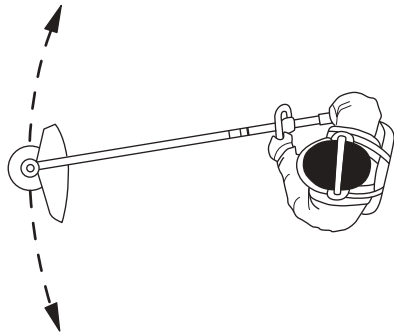

- Leikattaessa ja siivottaessa on käytettävä täyttä kaasua hyvän tuloksen saamiseksi.

Kaasutin

Joutokäynnin säätäminen

Tarkasta ennen säätöjen tekemistä, että ilmansuodatin on puhdas ja että ilmansuodattimen kansi on paikallaan.

Säädä joutokäynti joutokäyntiruuvilla T, jos uusintasäätö on tarpeen. Kierrä T-ruuvia ensin myötäpäivään, kunnes terälaite alkaa pyöriä. Kierrä ruuvia sen jälkeen vastapäivään, kunnes terälaite pysähtyy. Joutokäyntinopeus on oikea, kun moottori käy tasaisesti kaikissa asennoissa. Lisäksi säädössä on oltava hyvä marginaali pyörimisnopeuteen, jolla terälaite alkaa pyöriä.

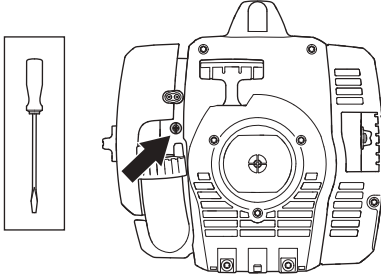

Suosittelu joutokäyntinopeus: Katso luku Tekniset tiedot.



VAROITUS! Jos joutokäyntiä ei voi säätää niin, ettei terälaite pyöri, ota yhteys jälleenmyyjäsi/ huoltoliikkeeseesi. Älä käytä konetta, ennen kuin se on säädetty oikein tai korjattu.

Äänenvaimennin



HUOM! Tietyt äänenvaimentimet on varustettu katalysaattorilla. Katso luvusta Tekniset tiedot, onko koneesi varustettu katalysaattorilla.

Äänenvaimennin vaimentaa äänitasoa ja ohjaa pakokaasut käyttäjästä pois päin. Pakokaasut ovat kuumia ja voivat sisältää kipinöitä, jotka voivat aiheuttaa

tulipalon, jos pakokaasut suunnataan kohti kuivaa ja palavaa materiaalia.

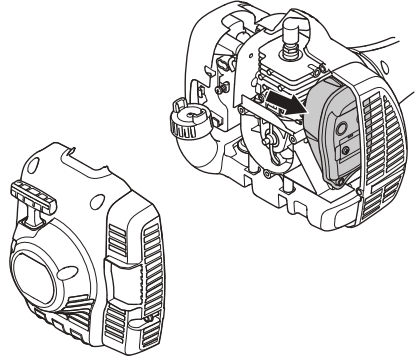

Jotkut äänenvaimentimet on varustettu erityisellä kipinänsammutusverkolla. Jos koneesi on varustettu tällaisella äänenvaimentimella, on verkko puhdistettava viikoittain. Puhdistus käy parhaiten teräsharjalla. Katalysaattorittomissa äänenvaimentimissa verkko on puhdistettava ja tarvittaessa vaihdettava kerran viikossa. Katalysaattoriäänenvaimentimissa verkko on tarkastettava ja tarvittaessa puhdistettava kerran kuukaudessa. **Jos verkko on vioittunut, se on vaihdettava.** Jos verkko tukkeutuu usein, se voi olla merkinä katalysaattorin toiminnan heikentymisestä. Ota yhteys jälleenmyyjäsi asian tarkistamiseksi. Jos verkko on tukkeutunut, kone ylikuumenee, mistä seuraa sylinteri- ja mäntävaurioita.

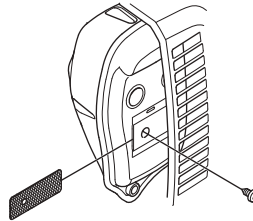

HUOM! Älä koskaan käytä konetta, jonka äänenvaimennin on huonossa kunnossa.



VAROITUS! Katalysaattoriäänenvaimennin on erittäin kuuma sekä käytön aikana että pysäyttämisen jälkeen. Tämä koskee myös joutokäyntiä. Kosketus voi aiheuttaa palovammoja iholle. Huomioi tulipalon vaara!

Jäähdytysjärjestelmä

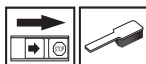

Käyntilämpötilan pitämiseksi mahdollisimman alhaisena kone on varustettu jäähdytysjärjestelmällä.

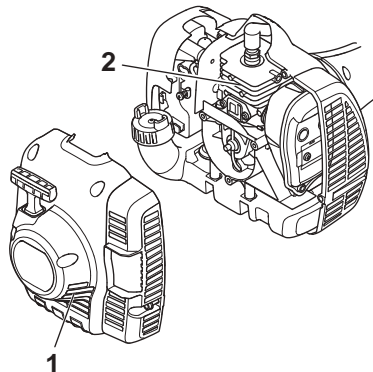

Jäähdytysjärjestelmän osat ovat:

- 1 Käynnistimen ilmanottoaukko.
- 2 Sylinterin jäähdytsrivat.

Puhdista jäähdytysjärjestelmä harjalla kerran viikossa, vaikeammissa käyttöolosuhteissa useammin. Likainen tai tukkeentunut jäähdytysjärjestelmä johtaa koneen ylikuumentumiseen, josta on seurauksena sylinterin ja männän vaurioituminen.

Sytytystulppa



Sytytystulpan kuntoa heikentävät:

- Väärin säädetty kaasutin.
- Polttoaineen öljymäärä virheellinen (liian paljon tai väärää öljyä).
- Likainen ilmansuodatin.

Nämä tekijät aiheuttavat sytytystulpan kärkien karstoittumisen, mistä voi seurata käyntihäiriöitä ja käynnistysongelmia.

Jos koneen teho on heikko, jos sitä on vaikea käynnistää, tai jos joutokäynti on levotonta: tarkasta aina ennen muita toimenpiteitä sytytystulppa. Jos sytytystulppa on karstoittunut, puhdista se ja tarkasta samalla, että kärkiväli on 0,5 mm. Sytytystulppa on vaihdettava

suunnilleen kuukauden käytön jälkeen, tarvittaessa aikaisemmin.

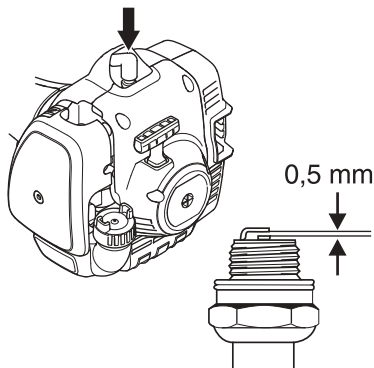

HUOM! Käytä aina suositeltua sytytystulppaa! Väärä sytytystulppa voi tuhota männän/sylinterin. Varmista, että sytytystulppa on varustettu nk. radiohäiriöiden poistolla.

Jaettava runkoputki



Alemmassa runkoputkessa oleva käyttöakselin pää on voideltava sisäpuolelta rasvalla 30 käyttötunnin välein. On olemassa vaara, että jaettavissa malleissa käyttöakselin päät (uraliitokset) alkavat ahdistaa, jos niitä ei voidella säännöllisesti.

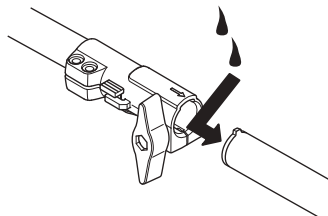

Ilmansuodatin



Puhdistamalla ilmansuodatin säännöllisesti pölystä ja liasta vältetään seuraavat ongelmat:

- Kaasutinhäiriöt
- Käynnistysongelmat
- Tehon heikkeneminen
- Moottorin osien turha kuluminen.
- Epätavallisen korkea polttoaineenkulutus.

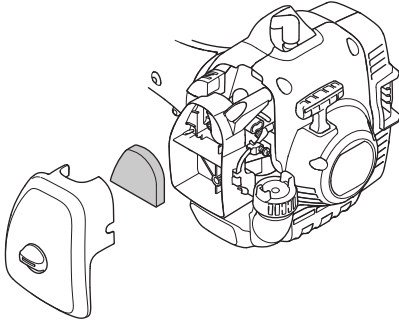

Puhdista ilmansuodatin 25 tunnin käytön jälkeen tai useammin, jos olosuhteet ovat poikkeuksellisen pölyiset.

Ilmansuodattimen puhdistus

Irrota ilmansuodattimen kotelo ja poista suodatin. Pese se puhtaaksi lämpimällä saippuvedellä. Varmista, että suodatin on kuiva ennen takaisin asentamista.

Pitkään käytössä ollut ilmansuodatinta ei saa koskaan täysin puhtaaksi. Siksi ilmansuodatin on vaihdettava säännöllisin väliajoin. **Vaurioitunut ilmansuodatin on aina vaihdettava.**

Jos konetta käytetään pölyisissä olosuhteissa, on ilmansuodatin öljyttävä. Ks. otsikon Ilmansuodattimen öljyäminen alla olevat ohjeet.

Ilmansuodattimen öljyäminen



Käytä aina HUSQVARNA-suodatinöljyä, tuotenro 531 00 92-48. Suodatinöljy sisältää liuotteita, jotta se olisi helppo levittää tasaisesti suodattimelle. Tästä syystä on ihokosketusta vältettävä.

Pane suodatin muovipussiin ja kaada päälle suodatinöljyä. Levitä öljy puristelemalla muovipussia. Väännä suodatin muovipussissa ja kaada ylimääräinen öljy pois ennen suodattimen asentamista koneeseen. Älä koskaan käytä tavallista moottoriöljyä. Tavallinen öljy

painuu melko nopeasti suodattimen läpi ja jää sen pohjalle.

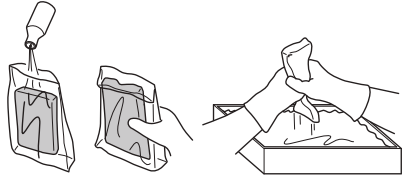

Kulmavaihide



Kulmavaihide on tehtaalta toimitettaessa täytetty sopivalla rasvamäärällä. Ennen koneen käyttöönottoa on kuitenkin tarkastettava, että 3/4 vaihteesta on täytetty rasvalla. Käytä HUSQVARNA-erikoisrasvaa.

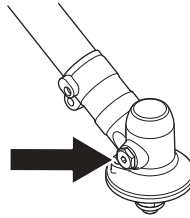

Vaihteiston voiteluaine on yleensä vaihdettava ainoastaan mahdollisten korjausten yhteydessä.

KUNNOSSAPITO

Huoltokaavio

Seuraavassa on esitetty luettelo koneelle suoritettavista huoltotoimista. Useimmat kohdista on kuvattu kappaleessa Huolto. Käyttäjää saa tehdä ainoastaan sellaisia huolto- ja kunnostustehtäviä, jotka on kuvattu tässä käyttöohjeessa. Laajemmat toimenpiteet tulee antaa valtuutetun huoltokorjaamon tehtäväksi.

Kunnossapito	Päivittäiset toimenpiteet	Viikoittaiset toimenpiteet	Kuukausittaiset toimenpiteet
Puhdista kone ulkopuolelta.	X		
Tarkasta, että kaasuliipasin ja varmistin ovat turvallisessa käyttökunnossa.	X		
Tarkasta, että pysäytin toimii.	X		
Tarkasta, ettei terälaite pyöri joutokäynnillä.	X		
Puhdista ilmansuodatin. Vaihda tarvittaessa.	X		
Tarkasta, että suojuus on ehjä ja ettei siinä ole halkeamia. Vaihda suojuus, jos siihen on kohdistunut iskuja tai siinä on halkeamia.	X		
Tarkasta, että trimmipää on kunnossa ja ettei siinä ole halkeamia. Vaihda trimmipää tarvittaessa.	X		
Tarkasta, että ruuvit ja mutterit ovat kireällä.	X		
Tarkasta, ettei moottorissa, säiliössä tai polttoaineputkissa ole vuotoja.	X		
Tarkasta käynnistinlaite käynnistysnarulla.		X	
Tarkasta, etteivät tärinänvaimentimet ole vioittuneet.		X	
Puhdista sytytystulppa. Irrota tulppa ja tarkasta kärkiväli. Säädä kärkiväliksi 0,5 mm tai vaihda sytytystulppa. Varmista, että sytytystulppa on varustettu nk. radiohäiriöiden poistolla.		X	
Puhdista koneen jäähdytysjärjestelmä.		X	
Puhdista tai vaihda äänenvaimentimen kipinänsammutusverkko (koskee vain katalyysaattorittomia äänenvaimentimia).		X	
Puhdista kaasuttimen ulkopinta ja ympäristö.		X	
Tarkasta, että 3/4 kulmavaihteesta on täytetty voiteluaineella. Lisää tarvittaessa erikoisrasvaa.		X	
Tarkasta, että polttoainesuodatin ei ole likainen tai polttoaineletkussa ole halkeamia tai muita vaurioita. Vaihda tarvittaessa.			X
Tarkasta kaikki kaapelit ja liitännät.			X
Tarkasta kytkimen, kytkinjousten ja kytkinrummun kuluminen. Vaihdata tarvittaessa valtuutetussa huoltokorjaamossa.			X
Vaihda sytytystulppa. Varmista, että sytytystulppa on varustettu nk. radiohäiriöiden poistolla.			X

TEKNISET TIEDOT

Tekniset tiedot

	122C	122LD
Moottori		
Sylinteritilavuus, cm ³	21,7	21,7
Sylinterihalkaisija, mm	32,0	32,0
Iskunpituus, mm	27	27
Joutokäyntinopeus, r/min	2900	2900
Suosittelu suurin ryntäysnopeus, r/min	7200	9100
Käyttöakselin pyörimisnopeus, r/min	7200	6232
ISO 8893 -standardin mukainen enimmäisteho (kW/kierr./min)	0,6/7800	0,6/7800
Katalysaattoriäänenvaimennin	Kyllä	Kyllä
Kierrosluvun mukaan säätyvä sytytysjärjestelmä	Ei	Ei
Sytytysjärjestelmä		
Sytytystulppa	NGK CMR6A	NGK CMR6A
Kärkiväli, mm	0,5	0,5
Polttoaine-/voitelujärjestelmä		
Polttoainesäiliön tilavuus, litraa	0,3	0,3
Paino		
Paino, ilman polttoainetta, terälaitetta ja suojusta, kg	4,4	4,8
Melupäästöt		
(ks. huom. 1)		
Äänentehotasoa, mitattu dB(A)	102	104
Äänentehotasoa, taattu L _{WA} dB(A)	104	108
Äänitasot		
(ks. huom. 2)		
Ekvivalentti äänenpainetaso käyttäjän korvan tasalla mitattuna standardien EN ISO 11806 ja ISO 22868 mukaan, dB(A):	88	90
Tärinätasot		
(ks. huom. 3)		
Kahvojen vastaavat tärinätasot (a _{hv,eq}) mitattuna standardien EN ISO 11806 ja ISO 22867 mukaan, m/s ²		
Varustettu trimmipäällä (alkuperäinen), vasen/oikea	5,0/3,6	3,6/3,5

Huom. 1: Melupäästö ympäristöön äänentehona (L_{WA}) EY-direktiivin 2000/14/EG mukaisesti mitattuna. Koneen ilmoitettu äänen tehotaso on mitattu käyttäen alkuperäistä terälaitetta, joka antaa suurimman äänen tehotason. Taatun ja mitatun äänitehon erona on se, että taattu ääniteho sisältää myös mitatun tuloksen hajonnan ja vaihtelun saman mallin eri koneiden välillä direktiivin 2000/14/EY mukaisesti.

Huom. 2: Ilmoitetuilla tiedoilla vastaavasta koneen äänenpainetasosta tyypillinen tilastollinen hajonta (vakiopoikkeama) on 1 dB (A).

Huom. 3: Ilmoitetuilla tiedoilla vastaavasta tärinätasosta tyypillinen tilastollinen hajonta (vakiopoikkeama) on 1 m/s².

TEKNISET TIEDOT

122LD		
Hyväksytyt lisävarusteet	Tyyppi	Terälaitteen suojus, Tuotenro
Teräakselin kierre M10		
Trimmipää	T25 (Ø 2,0 - 2,7 mm siima)	574 19 87-01
122C		
Hyväksytyt lisävarusteet	Tyyppi	Terälaitteen suojus, Tuotenro
Teräakselin kierre 3/8 R		
Trimmipää	T25 (Ø 2,0 - 2,7 mm siima)	574 47 95-01
	T25C (Ø 2,0 - 2,7 mm siima)	574 47 95-01

Seuraavia lisävarusteita suositellaan alla mainituille malleille.

Hyväksytyt lisävarusteet	Tuotenro	Käyttökohde
Harjalisälaite runkoputkineen SR600	537 19 67-01	122LD
Pensasleikkurilisälaite runkoputkineen HA 850	537 19 66-06	122LD
Reunaleikkurilisälaite runkoputkineen	537 19 69-01	122LD
Sahalisälaite runkoputkineen PA 1100	537 18 33-16	122LD
Sahalisälaite ilman runkoputkea PA	537 18 33-11	122LD
Maanmuokkauslaite, sisältää runkoputken CA 150	537 42 54-01	122LD
Trimmerisarja, sisältää runkoputken TA 850	537 35 35-01	122LD

Hyväksytyt lisävarusteet	Tuotenro	Käyttökohde
Maanjyrsinsarja CAC	952 71 19-07	122LD
Reunaleikkurisarja EAC	952 71 19-08	122LD
Tankosahasarja PAC	952 71 19-10	122LD
Puhallinsarja BAC	952 71 19-11	122LD

TEKNISET TIEDOT

EY-vaatimustenmukaisuusvakuutus (Koskee ainoastaan Eurooppaa)

Husqvarna AB, SE-561 82 Huskvarna, Ruotsi, puh.: +46-36-146500, vakuuttaa täten, että ruohotrimmerit **Husqvarna 122C ja 122LD** alkaen vuoden 2010 sarjanumeroista (vuosi on ilmoitettu selvästi arvokilvessä ennen sarjanumeroa) on valmistettu noudattaen seuraavaa NEUVOSTON DIREKTIIVIÄ:

- 17. toukokuuta 2006 "koskien koneita" **2006/42/EY**
- 15. joulukuuta 2004 "sähkömagneettista yhteensopivuutta koskeva" direktiivi **2004/108/EEC**.
- 8. toukokuuta 2000 "koskien melupäästöä ympäristöön" **2000/14/EG**. Yhteensopivuus on määritelty Liitteen V mukaan. Katso melupäästöjä koskevat tiedot luvusta Tekniset tiedot.

Seuraavia standardeja on sovellettu: **EN ISO 12100-2/A1:2009, CISPR 12:2007, EN ISO 11806:2008**

SMP Svensk Maskinprovning AB, Fyrisborgsgatan 3, SE-754 50 Uppsala, Ruotsi, on suorittanut Husqvarna AB:lle vapaaehtoisen tyyppitarkastuksen. Sertifikaattien numerot ovat: 122C - **SEC/10/2271, 01/164/068**, 122LD - **SEC/10/2272, 01/164/067**

Huskvarna 13. lokakuuta 2011

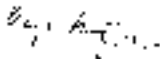

Bengt Frögelius, kehityspäällikkö (Husqvarna AB:n valtuutettu ja teknisestä dokumentaatiosta vastaava edustaja.)

SYMBOLERKLÄRUNG

Zeichen auf der Maschine und/oder im Handbuch:

WARNUNG! Freischneider, Motorsensen und Trimmer können gefährlich sein! Durch nachlässige oder falsche Handhabung können schwere Verletzungen oder tödliche Unfälle von Anwendern oder anderen Personen verursacht werden. Es ist überaus wichtig, dass Sie den Inhalt der Bedienungsanleitung lesen und verstehen.



Lesen Sie die Bedienungsanweisung sorgfältig durch und machen Sie sich mit dem Inhalt vertraut, bevor Sie das Gerät benutzen.



Benutzen Sie immer:

Schutzhelm in Bereichen, in denen Gefahr für von oben herabfallende Gegenstände besteht



- Einen zugelassenen Gehörschutz
- Zugelassener Augenschutz

Max. Drehzahl der Abtriebswelle, U/min



Dieses Produkt stimmt mit den geltenden CE-Richtlinien überein.



Warnung vor hochgeschleuderten und abfallenden Gegenständen.



Der Anwender des Geräts hat darauf zu achten, dass während der Arbeit keine Menschen oder Tiere näher als 15 m herankommen.



Stets zugelassene Schutzhandschuhe tragen.



Rutschfeste und stabile Stiefel tragen.



Nur für nichtmetallische, flexible Schneidausrüstungen bestimmt, d. h. für Trimmerköpfe mit Trimmerfäden.



Umweltbelastende Geräuschemissionen gemäß der Richtlinie der Europäischen Gemeinschaft. Die Emission des Gerätes ist im Kapitel Technische Daten und auf dem Geräteschild angegeben.



Sonstige Symbole/Aufkleber am Gerät beziehen sich auf spezielle Zertifizierungsanforderungen, die in bestimmten Ländern gelten.

Zum Abstellen des Motors den Stoppschalter auf Stopp stellen. ACHTUNG! Der Stoppschalter geht automatisch in die Startstellung zurück. Um ein ungewolltes Starten zu vermeiden, muss bei Montage, Kontrolle und/oder Wartung daher stets die Zündkappe von der Zündkerze entfernt werden.

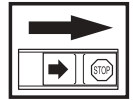

Stets zugelassene Schutzhandschuhe tragen.



Regelmäßige Reinigung ist notwendig.

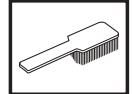

Visuelle Kontrolle.



INHALT

Inhalt

SYMBOLERKLÄRUNG

Zeichen auf der Maschine und/oder im Handbuch: 112

INHALT

Inhalt 113

Vor dem Start ist Folgendes zu beachten: 113

EINLEITUNG

Sehr geehrter Kunde! 114

WAS IST WAS?

Was ist was am Trimmer? 115

ALLGEMEINE SICHERHEITSVORSCHRIFTEN

Wichtig 116

Persönliche Schutzausrüstung 116

Sicherheitsausrüstung des Gerätes 117

Schneidausrüstung 119

MONTAGE

Montage des Loophandgriffs 120

Montage und Demontage des zerlegbaren

Führungsrohrs 120

Montage der Schneidausrüstung 120

Montage von Trimmerschutz und Trimmerkopf 121

Montage von Trimmerschutz und Trimmerkopf 121

UMGANG MIT KRAFTSTOFF

Sicherer Umgang mit Kraftstoff 122

Kraftstoff 122

Tanken 123

STARTEN UND STOPPEN

Kontrolle vor dem Start 124

Starten und stoppen 124

ARBEITSTECHNIK

Allgemeine Arbeitsvorschriften 126

WARTUNG

Vergaser 129

Schalldämpfer 129

Kühlsystem 130

Zündkerze 130

Zerlegbares Führungsrohr 130

Luftfilter 131

Wartungsschema 132

TECHNISCHE DATEN

Technische Daten 133

EG-Konformitätserklärung 135

Vor dem Start ist Folgendes zu beachten:

Die Bedienungsanweisung sorgfältig durchlesen.



WARNUNG! Eine längerfristige Beschallung mit Lärm kann zu bleibenden Gehörschäden führen. Daher stets einen zugelassenen Gehörschutz tragen.



WARNUNG! Unter keinen Umständen darf die ursprüngliche Konstruktion des Gerätes ohne Genehmigung des Herstellers geändert werden. Es ist immer Originalzubehör zu verwenden. Unzulässige Änderungen und/oder unzulässiges Zubehör können zu schweren oder sogar tödlichen Verletzungen des Anwenders oder anderer Personen führen.



WARNUNG! Falsch oder nachlässig angewendete Freischneider, Motorsensen oder Trimmer sind gefährliche Geräte, die schwere Verletzungen oder tödliche Unfälle von Anwendern oder anderen Personen verursachen können. Es ist sehr wichtig, dass Sie den Inhalt dieser Bedienungsanweisung lesen und verstehen.

EINLEITUNG

Sehr geehrter Kunde!

Herzlichen Glückwunsch zu Ihrem Kauf eines Husqvarna-Produkts! Husqvarnas Geschichte reicht bis ins Jahr 1689 zurück, als König Karl XI eine Fabrik an den Ufern des Flusses Huskvarna errichten ließ, in der Musketen gefertigt werden sollten. Die Lage am Huskvarna bot sich an, da der Fluss zur Erzeugung von Wasserkraft verwendet wurde und so als Wasserkraftwerk diente. In den mehr als 300 Jahren seit dem Bestehen des Husqvarna-Werks wurden unzählige Produkte hergestellt, angefangen von Holzöfen bis hin zu modernen Küchenmaschinen, Nähmaschinen, Fahr- und Motorrädern usw. 1956 wurde der erste Motorrasenmäher auf den Markt gebracht, gefolgt von der Motorsäge 1959, und in diesem Bereich ist Husqvarnas auch heute tätig.

Husqvarna ist gegenwärtig einer der weltführenden Hersteller von Forst- und Gartenmaschinen und legt vor allem Wert auf Qualität und Leistungskraft. Das Unternehmenskonzept umfasst die Entwicklung, Herstellung und den Vertrieb von Produkten für den Einsatz in Wald und Garten sowie in der Bauindustrie. Husqvarnas Ziel ist es, auch in den Bereichen Ergonomie, Benutzerfreundlichkeit, Sicherheit und Umwelt führend zu sein – dies lässt sich an vielen Details erkennen, die aus diesen Gesichtspunkten heraus entwickelt wurden.

Wir sind überzeugt, dass Sie mit der Qualität und Leistung unserer Produkte über lange Jahre mehr als zufrieden sein werden. Mit dem Erwerb unserer Produkte erhalten Sie professionelle Hilfe bei Reparaturen und Service, falls doch einmal etwas passieren sollte. Haben Sie die Maschine nicht bei einem unserer Vertragshändler gekauft, fragen Sie dort nach der nächsten Servicewerkstatt.

Wir hoffen, dass Sie mit Ihrer Maschine über lange Jahre zufrieden sein werden. Denken Sie daran, diese Bedienungsanleitung sicher aufzubewahren. Die genaue Befolgung ihres Inhalts (Verwendung, Service, Wartung usw.) verlängert die Lebensdauer der Maschine erheblich und erhöht zudem ihren Wiederverkaufswert. Sollten Sie Ihre Maschine verkaufen, händigen Sie dem neuen Besitzer bitte auch die Bedienungsanleitung aus.

Vielen Dank, dass Sie sich für ein Husqvarna-Produkt entschieden haben.

Die Husqvarna AB arbeitet ständig an der Weiterentwicklung ihrer Produkte und behält sich daher das Recht auf Änderungen ohne vorherige Ankündigung, z. B. von Form und Aussehen, vor.

WAS IST WAS?

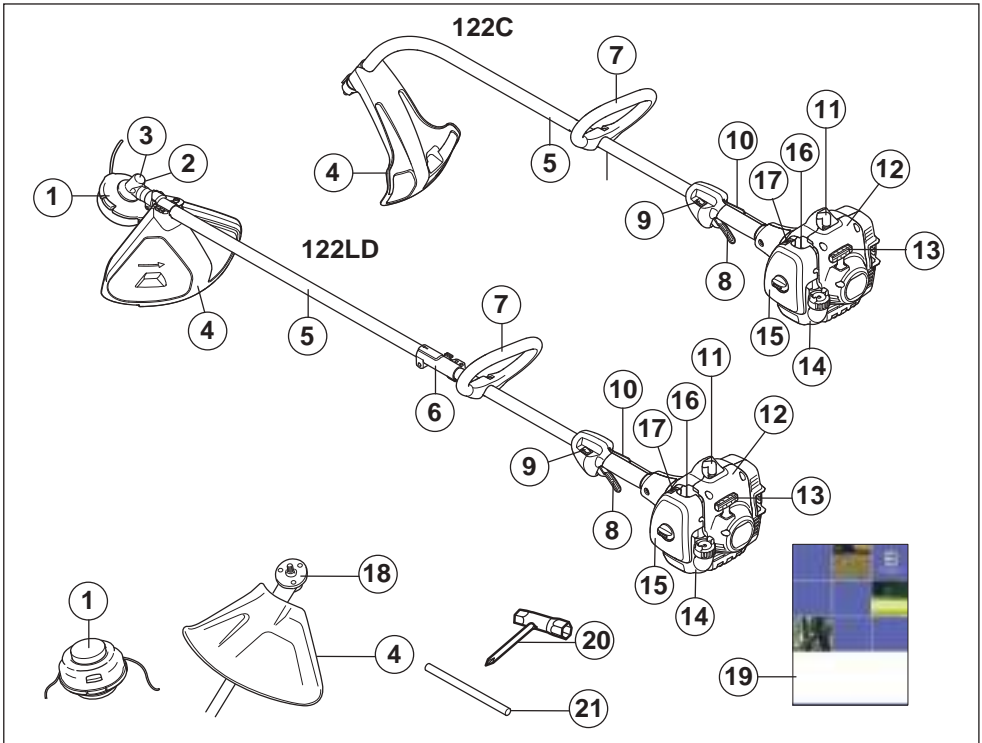

Was ist was am Trimmer?

- | | | | |
|----|--|----|---------------------|
| 1 | Trimmerkopf | 12 | Startvorrichtung |
| 2 | Einfüllöffnung für Schmiermittel, winkelgetriebe | 13 | Starthandgriff |
| 3 | Winkelgetriebe | 14 | Kraftstofftank |
| 4 | Schutz für die Schneidausrüstung | 15 | Luftfiltergehäuse |
| 5 | Führungsrohr | 16 | Kraftstoffpumpe. |
| 6 | Führungsrohrverbindung | 17 | Choke |
| 7 | Loophandgriff | 18 | Mitnehmer |
| 8 | Gashebel | 19 | Bedienungsanweisung |
| 9 | Stoppschalter | 20 | Kombischlüssel |
| 10 | Gashebelsperre | 21 | Sperrstift |
| 11 | Zündkappe und Zündkerze | | |

ALLGEMEINE SICHERHEITSVORSCHRIFTEN

Wichtig

WICHTIG!

Das Gerät ist nur für das Trimmen von Gras konstruiert.

Das einzige Zubehör, für das die Motoreinheit als Antriebsquelle verwendet werden darf, sind die im Kapitel Technische Daten empfohlenen Schneidausrüstungen.

Arbeiten Sie niemals mit dem Gerät, wenn Sie müde sind, Alkohol getrunken oder Medikamente eingenommen haben, da hierdurch Sehkraft, Urteilsvermögen oder Körperkontrolle beeinträchtigt werden können.

Tragen Sie persönliche Schutzausrüstung. Siehe die Anweisungen unter der Überschrift "Persönliche Schutzausrüstung".

Niemals mit einem Gerät arbeiten, das ohne Zustimmung des Herstellers modifiziert wurde und nicht länger mit der Originalausführung übereinstimmt.

Niemals mit einem defekten Gerät arbeiten. Die Wartungs-, Kontroll- und Serviceanweisungen in dieser Bedienungsanweisung sind sorgfältig zu befolgen. Gewisse Wartungs- und Servicemaßnahmen sind von geschulten, qualifizierten Fachleuten auszuführen. Siehe die Anweisungen unter der Überschrift "Wartung".

Vor der Inbetriebnahme müssen sämtliche Abdeckungen, Schutzvorrichtungen und Griffe angebracht sein. Stellen Sie sicher, dass Zündkerzenschutz und Zündkabel unversehrt sind, um die Gefahr von elektrischen Schlägen auszuschließen.

Der Anwender des Geräts hat darauf zu achten, dass während der Arbeit keine Menschen oder Tiere näher als 15 m an herankommen. Wenn mehrere Anwender am gleichen Einsatzort tätig sind, muss der Sicherheitsabstand mindestens zwei Baumängen, jedoch mindestens 15 Meter betragen.



WARNUNG! Diese Maschine erzeugt beim Betrieb ein elektromagnetisches Feld. Dieses Feld kann sich unter bestimmten Bedingungen auf die Funktionsweise aktiver oder passiver medizinischer Implantate auswirken. Um die Gefahr für schwere oder tödliche Verletzungen auszuschließen, sollten Personen mit einem medizinischen Implantat vor der Nutzung dieser Maschine ihren Arzt und den Hersteller des Implantats konsultieren.



WARNUNG! Einen Motor in einem geschlossenen oder schlecht belüfteten Raum laufen zu lassen, kann zum Tod durch Ersticken oder Kohlenmonoxidvergiftung führen.



WARNUNG! Niemals Kindern erlauben, das Gerät zu benutzen oder sich in seiner Nähe aufzuhalten. Da das Gerät mit einem rückfedernden Stoppschalter ausgerüstet ist und mit geringer Geschwindigkeit und Kraft am Starthandgriff gestartet werden kann, können u. U. auch kleine Kinder die Kraft aufbringen, die zum Starten erforderlich ist. Dies kann zu schweren Verletzungen führen. Daher ist stets die Zündkappe zu entfernen, wenn das Gerät ohne Aufsicht ist.

Persönliche Schutzausrüstung

WICHTIG!

Falsch oder nachlässig angewendete Freischneider, Motorsensen oder Trimmer sind gefährliche Geräte, die schwere Verletzungen oder tödliche Unfälle von Anwendern oder anderen Personen verursachen können. Es ist sehr wichtig, dass Sie den Inhalt dieser Bedienungsanweisung lesen und verstehen.

Bei der Benutzung des Gerätes muss die vorgeschriebene persönliche Schutzausrüstung angewendet werden. Die persönliche Schutzausrüstung beseitigt nicht die Unfallgefahr, begrenzt aber den Umfang der Verletzungen und Schäden. Bei der Wahl der Schutzausrüstung einen Fachhändler um Rat fragen.



WARNUNG! Bei Benutzung von Gehörschützern immer auf Warnsignale oder Zurufe achten. Den Gehörschutz immer abnehmen, sobald der Motor abgestellt ist.

HELM

Schutzhelm in Bereichen, in denen Gefahr für von oben herabfallende Gegenstände besteht



GEHÖRSCHUTZ

Ein Gehörschutz mit ausreichender Dämmwirkung ist zu tragen.



ALLGEMEINE SICHERHEITSVORSCHRIFTEN

AUGENSCHUTZ

Es ist immer ein zugelassener Augenschutz zu tragen. Bei der Benutzung eines Visiers ist auch eine zugelassene Schutzbrille zu tragen. Zugelassene Schutzbrillen sind in diesem Falle diejenigen, die die Normen ANSI Z87.1 für die USA bzw. EN 166 für EU-Länder erfüllen.



HANDSCHUHE

Handschuhe sind dann zu tragen, wenn dies notwendig ist, z. B. bei der Montage der Schneidausrüstung.



STIEFEL

Rutschfeste und stabile Stiefel tragen.



KLEIDUNG

Kleidung aus reißfestem Material wählen und nicht zu weite Kleidungsstücke tragen, die sich leicht im Unterholz verfangen können. Stets kräftige lange Hosen tragen. Keinen Schmuck, kurze Hosen oder Sandalen tragen und nicht barfuß gehen. Schulterlanges Haar nicht offen tragen.

ERSTE HILFE

Ein Erste-Hilfe-Set soll immer griffbereit sein.



Sicherheitsausrüstung des Gerätes

In diesem Abschnitt werden einzelnen Teile der Sicherheitsausrüstung des Gerätes beschrieben, welche Funktion sie haben und wie ihre Kontrolle und Wartung ausgeführt werden sollen, um sicherzustellen, dass sie funktionsfähig sind. (Siehe Kapitel Was ist was? um herauszufinden, wo die Sicherheitsdetails an Ihrem Gerät zu finden sind).

Die Lebensdauer der Maschine kann verkürzt werden und die Unfallgefahr kann steigen, wenn die Wartung der Maschine nicht ordnungsgemäß und Service und/oder Reparaturen nicht fachmännisch ausgeführt werden. Weitere Informationen erteilt Ihnen gerne die nächste Servicewerkstatt.

WICHTIG!

Service und Reparatur des Gerätes erfordern eine Spezialausbildung. Dies gilt besonders für die Sicherheitsausrüstung des Gerätes. Wenn Ihr Gerät den unten aufgeführten Kontrollanforderungen nicht entspricht, müssen Sie Ihre Servicewerkstatt aufsuchen. Beim Kauf eines unserer Produkte wird gewährleistet, dass Reparatur- oder Servicearbeiten fachmännisch ausgeführt werden. Sollte der Verkäufer Ihres Gerätes nicht an unser Fachhändler-Service-Netz angeschlossen sein, fragen Sie nach unserer nächstgelegenen Servicewerkstatt.



WARNUNG! Benutzen Sie nie ein Gerät mit defekter Sicherheitsausrüstung. Die Sicherheitsausrüstung des Gerätes muss so kontrolliert und gewartet werden, wie dies in diesem Abschnitt beschrieben wird. Wenn Ihr Gerät den Kontrollanforderungen nicht entspricht, muss eine Servicewerkstatt aufgesucht werden.

Gashebelsperre

Die Gashebelsperre soll die unbeabsichtigte Betätigung des Gashebels verhindern. Durch Drücken der Sperre (A) im Handgriff (= wenn man den Handgriff hält) wird der Gashebel (B) gelöst. Wird der Handgriff losgelassen, werden Gashebel und Gashebelsperre wieder in ihre Ausgangsstellung zurückgestellt. Dies geschieht mit Hilfe von zwei voneinander unabhängigen Rückzugfedersystemen. In dieser Stellung wird der Gashebel im Leerlauf automatisch gesichert.

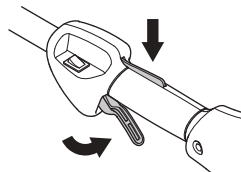

Kontrollieren, ob der Gashebel in Leerlaufstellung gesichert ist, wenn sich die Gashebelsperre in Ausgangsstellung befindet.

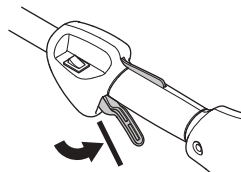

ALLGEMEINE SICHERHEITSVORSCHRIFTEN

Die Gashebelsperre eindrücken und kontrollieren, ob sie in die Ausgangsstellung zurückkehrt, wenn sie losgelassen wird.

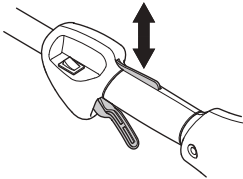

Kontrollieren, ob Gashebel und Gashebelsperre mit dem dazugehörigen Rückzugfedersystem leicht funktionieren.

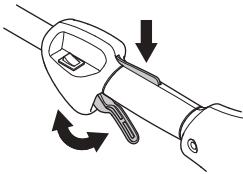

Siehe die Anweisungen unter der Überschrift Start. Gerät starten und Vollgas geben. Den Gashebel loslassen und kontrollieren, ob die Schneidausrüstung völlig zum Stillstand kommt. Wenn die Schneidausrüstung rotiert, während sich der Gashebel in Leerlaufstellung befindet, ist die Leerlaufeinstellung des Vergasers zu kontrollieren. Siehe die Anweisungen unter der Überschrift Wartung.

Stopschalter

Mit dem Stopschalter wird der Motor abgestellt.

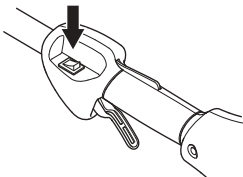

Den Motor starten und kontrollieren, ob der Motor stoppt, wenn der Stopschalter in Stoppstellung geführt wird.

Schutz für die Schneidausrüstung

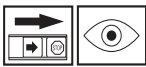

Dieser Schutz soll verhindern, dass lose Gegenstände zum Anwender hochgeschleudert werden. Der Schutz verhindert auch, dass der Anwender mit der Schneidausrüstung in Berührung kommt.

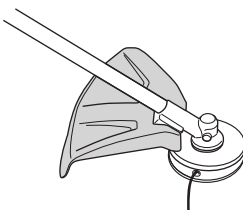

Den Schutz auf Schäden und Risse kontrollieren. Den Schutz austauschen, wenn er Schlägen ausgesetzt war oder Risse aufweist.

Immer den empfohlenen Schutz für die jeweilige Schneidausrüstung verwenden. Siehe das Kapitel Technische Daten.



WARNUNG! Unter keinen Umständen darf eine Schneidausrüstung ohne einen zugelassenen Schutz betrieben werden. Siehe das Kapitel Technische Daten. Wenn ein falscher oder ein defekter Schutz montiert wird, können dadurch schwere Verletzungen verursacht werden.

Schalldämpfer



Der Schalldämpfer soll den Geräuschpegel so weit wie möglich senken und die Abgase des Motors vom Anwender fernhalten. Mit Katalysator ausgestattete Schalldämpfer reduzieren zudem den Schadstoffgehalt der Abgase.

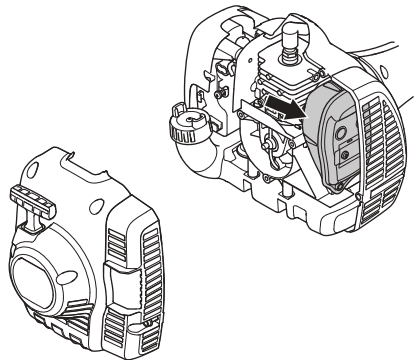

In Ländern mit warmem, trockenem Klima besteht erhöhte Brandgefahr. Bestimmte Schalldämpfer haben wir deshalb mit einem sog. Funken-fängernetz ausgestattet. Kontrollieren Sie, ob der Schalldämpfer Ihres Geräts ein solches Netz hat.

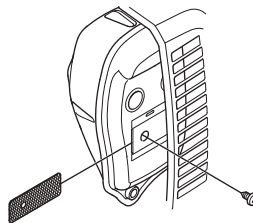

Für Schalldämpfer ist es sehr wichtig, dass die Kontroll-, Wartungs- und Serviceanweisungen befolgt werden.

ALLGEMEINE SICHERHEITSVORSCHRIFTEN

Niemals ein Gerät mit defektem Schalldämpfer benutzen. Regelmäßig kontrollieren, ob der Schalldämpfer fest am Gerät montiert ist.

Ist der Schalldämpfer Ihres Gerätes mit einem Funkenfangnetz versehen, muss dieses regelmäßig gereinigt werden. Ein verstopftes Netz verursacht ein Heißlaufen des Motors mit schweren Motorschäden als Folge.



WARNUNG! Der Katalysatorschalldämpfer ist bei Betrieb und auch noch nach dem Ausschalten sehr heiß. Dies gilt auch für den Leerlaufbetrieb. Berühren kann zu Verbrennungen führen. Achten Sie auf die Feuergefahr!



WARNUNG! Der Schalldämpfer enthält Chemikalien, die karzinogen sein können. Falls der Schalldämpfer beschädigt wird, vermeiden Sie es, mit diesen Stoffen in Berührung zu kommen.



WARNUNG! Denken Sie daran:

Die Motorabgase sind heiß und können Funken enthalten, die einen Brand verursachen können. Aus diesem Grunde sollte das Gerät niemals im Innenbereich oder in der Nähe von feuergefährlichen Stoffen gestartet werden!

Schneidausrüstung

Dieser Abschnitt beschreibt, wie man durch vorschriftsmäßige Wartung und Anwendung der richtigen Schneidausrüstung:

- Verringert die Rückschlagneigung des Gerätes.
- Erreicht eine maximale Schneidleistung.
- Verlängert die Lebensdauer der Schneidausrüstung.

WICHTIG!

Die Schneidausrüstung immer nur mit dem von uns empfohlenen Schutz verwenden! Siehe Kapitel Technische Daten.

Zum korrekten Einlegen des Fadens und zur Wahl des richtigen Fadendurchmessers siehe die Anweisungen für die Schneidausrüstung.



WARNUNG! Den Motor immer abstellen, bevor irgendwelche Arbeiten an der Schneidausrüstung ausgeführt werden. Diese rotiert noch weiter, nachdem der Gashebel losgelassen wurde. Kontrollieren, ob die Schneidausrüstung völlig stillsteht, und das Kabel von der Zündkerze abziehen, bevor mit der Arbeit an der Schneidausrüstung begonnen wird.



WARNUNG! Eine falsche Schneidausrüstung kann die Unfallgefahr erhöhen.

Trimmerkopf

WICHTIG!

Stets darauf achten, dass der Trimmerfaden fest und gleichmäßig auf die Rolle gewickelt wird, andernfalls entstehen im Gerät gesundheitsschädliche Vibrationen.

- Nur die empfohlenen Trimmerköpfe und Fäden verwenden. Sie sind vom Hersteller für eine bestimmte Motorgröße getestet worden. Dies ist besonders wichtig, wenn ein vollautomatischer Trimmerkopf verwendet wird. Benutzen Sie nur die empfohlene Schneidausrüstung. Siehe das Kapitel Technische Daten.



- Im Allgemeinen erfordert ein kleineres Gerät kleine Trimmerköpfe und umgekehrt. Der Grund hierfür ist, dass der Motor beim Mähen mit Faden diesen radial vom Trimmerkopf herauschleudern und dabei auch den Widerstand des zu mähenden Grasses überwinden muss.
- Die Länge des Fadens ist ebenfalls wichtig. Beim gleichen Fadendurchmesser erfordert ein längerer Faden eine größere Motorleistung als ein kurzer.
- Darauf achten, dass das Messer am Trimmerschutz intakt ist. Es dient dazu, den Faden auf die richtige Länge zu schneiden.
- Die Lebensdauer des Fadens lässt sich verlängern, indem man ihn für ein paar Tage in Wasser legt. Dadurch wird der Faden steifer und hält länger.

MONTAGE

Montage des Loophandgriffs



- Den Loophandgriff auf das Führungsrohr klemmen. Bitte beachten, dass der Loophandgriff zwischen den Pfeilmarkierungen am Führungsrohr montiert werden muss.

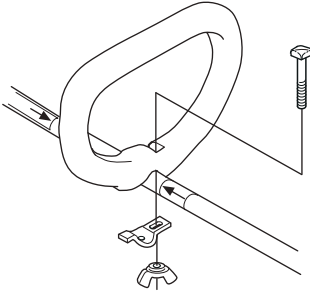

- Bolzen, Klemmblech und Flügelmutter gemäß Abbildung montieren. Die Flügelmutter anziehen.

Montage und Demontage des zerlegbaren Führungsrohrs



Montage:

- Lösen Sie die Kupplung, indem Sie den Knauf drehen.
- Richten Sie den Vorsprung am Ansatzstück (A) mit dem Pfeil an der Kupplung (B) aus.

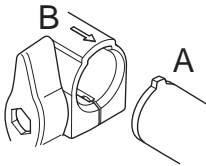

- Drücken Sie das Ansatzstück bis zum Einrasten in die Kupplung.

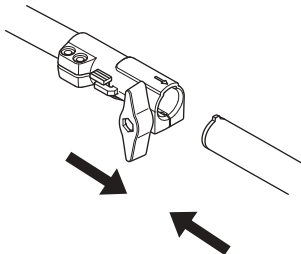

- Ziehen Sie den Knauf fest an, bevor Sie die Einheit verwenden.

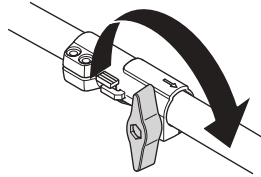

Demontage:

- Lösen Sie die Kupplung, indem Sie den Knauf (mindestens dreimal) drehen.

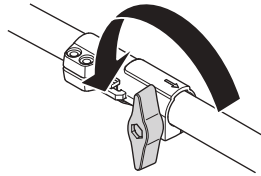

- Halten Sie die Taste (C) gedrückt. Halten Sie das Motorende sicher fest und ziehen Sie das Ansatzstück gerade aus der Kupplung heraus.

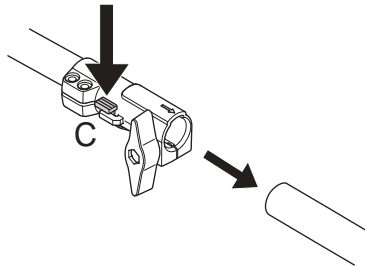

Montage der Schneidausrüstung



WARNUNG! Unter keinen Umständen darf eine Schneidausrüstung ohne einen zugelassenen Schutz betrieben werden. Siehe das Kapitel Technische Daten. Wenn ein falscher oder ein defekter Schutz montiert wird, können dadurch schwere Verletzungen verursacht werden.

MONTAGE

Montage von Trimmerschutz und Trimmerkopf (122LD)



- Für die Arbeit mit dem Trimmerkopf den Trimmerschutz (A) montieren. Den Trimmerschutz/ Kombischutz an der Halterung am Führungsrohr einhaken und mit einer Schraube (L) fixieren.

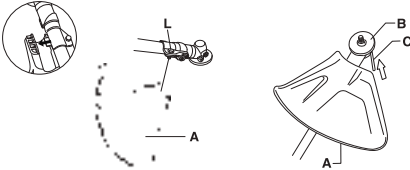

- Mitnehmer (B) an der Abtriebswelle montieren.
- Die Klingenachse drehen, bis sich eines der Löcher des Mitnehmers mit dem entsprechenden Loch im Getriebegehäuse deckt.
- Den Sperrstift (C) in das Loch stecken, so dass die Achse fixiert ist.
- Den Trimmerkopf/die Kunststoffmesser (H) entgegen der Rotationsrichtung aufschrauben.

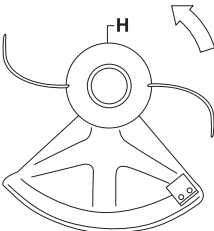

- Die Demontage erfolgt in umgekehrter Reihenfolge.

Montage von Trimmerschutz und Trimmerkopf (122C)



- Den Schutz gemäß Abbildung montieren. Fest anziehen.

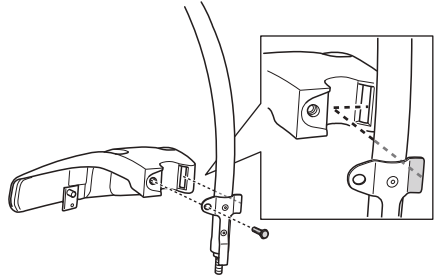

- Staubschutz an die Achse montieren. Die Mutter soll ganz vom Staubschutz umschlossen sein.

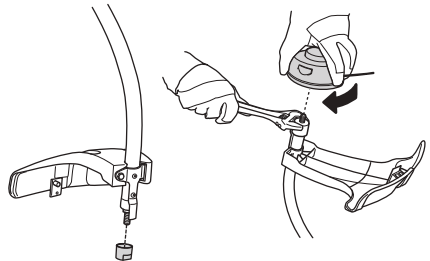

- Den Staubschutz mit dem Rollgabelschlüssel festhalten, damit die Achse nicht rotieren kann.
- Den Trimmerkopf auf die Achse schrauben.

UMGANG MIT KRAFTSTOFF

Sicherer Umgang mit Kraftstoff

Das Gerät niemals starten, wenn:

- 1 Wenn Kraftstoff darüber verschüttet wurde. Alles abwischen und restliches Benzin verdunsten lassen.
- 2 Wenn Sie Kraftstoff über sich selbst oder Ihre Kleidung verschüttet haben, ziehen Sie sich um. Waschen Sie die Körperteile, die mit dem Kraftstoff in Berührung gekommen sind. Wasser und Seife verwenden.
- 3 Wenn es Kraftstoff leckt. Tankdeckel und Tankleitungen regelmäßig auf Undichtigkeiten überprüfen.

Transport und Aufbewahrung

- Das Gerät und den Kraftstoff so transportieren und aufbewahren, dass bei eventuellen Undichtigkeiten entweichende Dämpfe oder Kraftstoff nicht mit Funken oder offenem Feuer in Kontakt kommen können, z. B. von Elektrogeräten, Elektromotoren, elektrischen Kontakten/Schaltern oder Heizkesseln.
- Zum Transport und zur Aufbewahrung von Kraftstoff sind speziell für diesen Zweck vorgesehene und zugelassene Behälter zu verwenden.
- Bei längerer Aufbewahrung des Geräts ist der Kraftstofftank zu leeren. An der nächsten Tankstelle können Sie erfahren, wie Sie überschüssigen Kraftstoff am besten entsorgen.
- Vor der Langzeitaufbewahrung sicherstellen, dass die Maschine gründlich gesäubert und komplett gewartet wurde.
- Bei Transport oder Aufbewahrung des Gerätes muss der Transportschutz für die Schneidusrüstung immer montiert sein.
- Sichern Sie die Maschine während des Transports.
- Um ein ungewolltes Starten des Motors zu vermeiden, ist die Zündkappe bei der Langzeitaufbewahrung und bei allen Servicemaßnahmen zu entfernen, sowie wenn das Gerät ohne Aufsicht ist.



WARNUNG! Beim Umgang mit Kraftstoff vorsichtig sein. Denken Sie an das Feuer- und Explosionsrisiko und an die Gefahr des Einatmens.

Kraftstoff

ACHTUNG! Das Gerät ist mit einem Zweitaktmotor ausgestattet und daher ausschließlich mit einer Mischung aus Benzin und Zweitaktöl zu betreiben. Damit das Mischungsverhältnis richtig ist, muss die beizumischende Ölmenge unbedingt genau abgemessen werden. Wenn kleine Kraftstoffmengen gemischt werden, wirken sich auch kleine Abweichungen bei der Ölmenge stark auf das Mischungsverhältnis aus.



WARNUNG! Kraftstoff und Kraftstoffdämpfe sind sehr feuergefährlich und können beim Einatmen und auf der Haut schwere Schäden verursachen. Beim Umgang mit Kraftstoff ist daher Vorsicht geboten und für eine gute Belüftung zu sorgen.

Benzin



ACHTUNG! Stets Qualitätsbenzin mit Ölbeimischung mit mind. 90 Oktan (ROZ) verwenden. Wenn Ihr Gerät mit Katalysator ausgestattet ist (siehe Kapitel Technische Daten), muss stets bleifreies Qualitätsbenzin mit Ölbeimischung verwendet werden. Verbleites Benzin zerstört den Katalysator.

Wenn umweltgerechtes sog. Alkylatbenzin zur Verfügung steht, ist dieses zu verwenden.



- Als niedrigste Oktanzahl wird ROZ 90 empfohlen. Wenn der Motor mit Benzin einer niedrigeren Oktanzahl als 90 betrieben wird, läuft er nicht einwandfrei. Das führt zu erhöhten Motortemperaturen, die schwere Motorschäden verursachen können.
- Wenn kontinuierlich bei hohen Drehzahlen gearbeitet wird, ist eine höhere Oktanzahl zu empfehlen.

Zweitaktöl

- Das beste Resultat und die beste Leistung wird mit HUSQVARNA-Zweitaktmotoröl erzielt, das speziell für unsere luftgekühlten Zweitaktmotoren hergestellt wird.
- Niemals Zweitaktöl für wassergekühlte Außenbordmotoren, sog. Outboardoil (TCW), verwenden.
- Niemals Öl für Viertaktmotoren verwenden.
- Eine unzureichende Ölqualität oder ein zu fettes Öl/Kraftstoff-Gemisch kann die Funktion des Katalysators beeinträchtigen und seine Lebensdauer reduzieren.
- Mischungsverhältnis
1:50 (2 %) mit HUSQVARNA-Zweitaktöl.
1:33 (3 %) mit anderen Ölen für luftgekühlte Zweitaktmotoren der Klasse JASO FB/ISO EGB.

UMGANG MIT KRAFTSTOFF

Benzin, Liter	Zweitaktöl, Liter	
	2% (1:50)	3% (1:33)
5	0,10	0,15
10	0,20	0,30
15	0,30	0,45
20	0,40	0,60

Mischen

- Benzin und Öl stets in einem sauberen, für Benzin zugelassenen Behälter mischen.
- Immer zuerst die Hälfte des Benzins, das gemischt werden soll, einfüllen. Danach die gesamte Ölmenge einfüllen. Die Kraftstoffmischung mischen (schütteln). Dann den Rest des Benzins dazugeben.
- Vor dem Einfüllen in den Tank der Maschine die Kraftstoffmischung noch einmal sorgfältig mischen (schütteln).

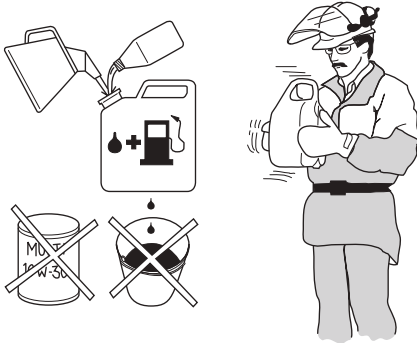

- Kraftstoff höchstens für einen Monat im Voraus mischen.
- Wenn das Gerät über einen längeren Zeitraum nicht benutzt wird, den Kraftstofftank entleeren und reinigen.



WARNUNG! Der Schalldämpfer des Katalysators ist sehr heiß, sowohl beim Betrieb als auch nach dem Abstellen. Dies gilt auch bei Leerlaufbetrieb. Die Brandgefahr beachten, besonders wenn sich feuergefährliche Stoffe und/oder Gase in der Nähe befinden.

Tanken



WARNUNG! Folgende Vorsichtsmaßnahmen verringern die Feuergefahr:

Den Kraftstoff draußen in Abwesenheit von Funken und Flammen mischen und eingießen.

Beim Tanken nicht rauchen und jegliche Wärmequellen vom Kraftstoff fernhalten.

Niemals bei laufendem Motor tanken.

Den Motor abstellen und vor dem Tanken einige Minuten abkühlen lassen.

Den Tankdeckel stets vorsichtig öffnen, so dass sich ein evtl. vorhandener Überdruck langsam abbauen kann.

Den Tankdeckel nach dem Tanken wieder sorgfältig zudrehen.

Die Maschine vor dem Start immer aus dem Auftankbereich und von der Auftankquelle weg bewegen.

- Verwenden Sie einen Kraftstoffbehälter mit Überfüllungsschutz.
- Wenn Kraftstoff darüber verschüttet wurde. Alles abwischen und restliches Benzin verdunsten lassen.
- Um den Tankdeckel herum sauberwischen. Verunreinigungen im Tank verursachen Betriebsstörungen.
- Vor dem Einfüllen in den Tank den Behälter noch einmal schütteln, damit der Kraftstoff gut gemischt ist.

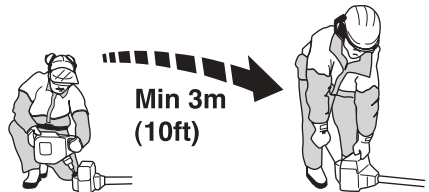

STARTEN UND STOPPEN

Kontrolle vor dem Start



- Trimmerkopf und Trimmerschutz auf Schäden und Risse kontrollieren. Wenn Trimmerkopf oder Trimmerschutz Risse haben oder Schlägen ausgesetzt gewesen sind, müssen sie ausgetauscht werden.



- Das Gerät niemals ohne Schutz oder mit defektem Schutz benutzen.
- Vor dem Start des Geräts müssen sämtliche Gehäuse korrekt montiert und in einwandfreiem Zustand sein.

Starten und stoppen



WARNUNG! Das komplette Kupplungsgehäuse und das Führungsrohr müssen montiert sein, bevor das Gerät gestartet wird, andernfalls kann sich die Kupplung lösen und Verletzungen verursachen.

Die Maschine vor dem Start immer aus dem Auftankbereich und von der Auftankquelle weg bewegen. Das Gerät auf festem Untergrund abstellen. Darauf achten, dass die Schneidausrüstung keine Gegenstände berührt.

Sorgen Sie dafür, dass sich innerhalb des Arbeitsbereichs keine unbefugten Personen aufhalten, andernfalls besteht die Gefahr von schweren Verletzungen. Der Sicherheitsabstand beträgt 15 Meter.

Starten

Kraftstoffpumpe: Mehrmals auf die Gummibläse der Kraftstoffpumpe drücken, bis diese sich mit Kraftstoff zu füllen beginnt. Die Blase braucht nicht ganz gefüllt zu werden.

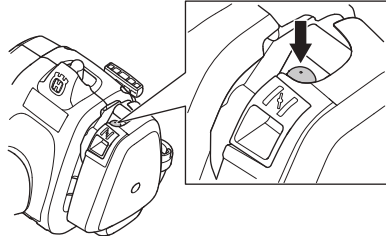

Choke: Den Chokehebel in Choke-Lage führen.

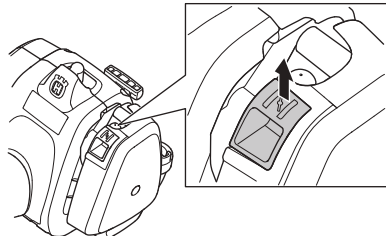

WARNUNG! Wenn der Chokehebel beim Starten des Motors auf Choke eingestellt ist, fängt die Schneidausrüstung sofort an zu rotieren.

Den Gerätekörper mit der linken Hand gegen den Boden drücken (ACHTUNG! Nicht mit dem Fuß!). Mit der rechten Hand den Starthandgriff fassen und das Startseil langsam herausziehen, bis ein Widerstand spürbar wird (die Starthaken greifen), und dann schnell und kräftig ziehen. **Das Startseil niemals um die Hand wickeln.**

Den Choke sofort rückstellen, wenn der Motor zündet, und weitere Startversuche machen, bis der Motor anspringt. Wenn der Motor startet, schnell Vollgas geben, wodurch das Startgas automatisch ausgeschaltet wird.

ACHTUNG! Das Startseil nicht ganz herausziehen und den Startgriff aus ganz herausgezogener Lage nicht loslassen. Schäden am Gerät könnten die Folge sein.



STARTEN UND STOPPEN

Stoppen

Zum Abstellen des Motors die Zündung ausschalten.

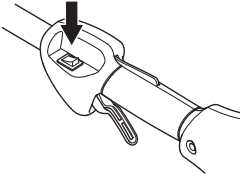

ACHTUNG! Der Stoppschalter geht automatisch in die Startstellung zurück. Um ein ungewolltes Starten zu vermeiden, muss bei Montage, Kontrolle und/oder Wartung daher stets die Zündkappe von der Zündkerze entfernt werden.

Allgemeine Arbeitsvorschriften

WICHTIG!

Dieser Abschnitt behandelt grundlegende Sicherheitsregeln für die Arbeit mit einem Trimmer.

Wenn Sie in eine Situation kommen, die Sie in Bezug auf die weitere Anwendung des Geräts verunsichert, lassen Sie sich von einem Experten beraten. Wenden Sie sich an Ihren Fachhändler oder Ihre Servicewerkstatt.

Vermeiden Sie, Arbeiten auszuführen, denen Sie sich nicht gewachsen fühlen.

Vor der Anwendung müssen Sie den Unterschied zwischen Forstfreischneiden, Grasfreischneiden und Gastrimmen verstehen.

Grundlegende Sicherheitsvorschriften



- Behalten Sie die Umgebung im Auge:
 - Um sicherzustellen, dass weder Menschen noch Tiere oder anderes Ihre Kontrolle über das Gerät beeinflussen können.
 - Um sicherzustellen, dass weder Menschen, Tiere noch Gegenstände Gefahr laufen, mit der Schneidausrüstung selber oder mit von der Schneidausrüstung hochgeschleuderten losen Gegenständen in Kontakt kommen.
- ACHTUNG! Das Gerät niemals benutzen, wenn nicht die Möglichkeit besteht, im Falle eines Unfalls Hilfe herbeizurufen.
- Den Arbeitsbereich inspizieren. Alle losen Gegenstände entfernen, z. B. Steine, Glasscherben, Nägel, Drähte, Schnüre, usw., die weggeschleudert werden oder sich in der Schneidausrüstung verfangen können.
- Vermeiden Sie es, das Gerät bei schlechtem Wetter zu benutzen. Z.B. bei dichtem Nebel, starkem Regen oder Wind, großer Kälte usw. Bei schlechtem Wetter ist das Arbeiten nicht nur ermüdend, es können außerdem gefährliche Arbeitsbedingungen entstehen, z.B. glatter Boden, unberechenbare Fällrichtung des Baumes usw.

- Sicherstellen, dass Sie sicher gehen und stehen können. Achten Sie auf evtl. Hindernisse (Wurzeln, Steine, Äste, Löcher, Gräben usw.), wenn Sie unvermittelt Ihren Standort wechseln. Beim Arbeiten auf abschüssigem Boden immer sehr vorsichtig sein.



- Eine sichere Arbeitsstellung mit festen Stand einnehmen. Nicht übernehmen. Auf sicheren Stand achten und das Gleichgewicht bewahren.
- Die Maschine stets mit beiden Händen halten. Die Maschine auf der rechten Körperseite halten. Alle Körperteile von heißen Oberflächen fernhalten. Alle Körperteile von rotierender Schneidausrüstung fernhalten.



- Die Schneidausrüstung muss sich unterhalb der Taille befinden.
- Beim Bewegen ist der Motor abzustellen.
- Das Gerät niemals mit laufendem Motor unbeaufsichtigt abstellen.

ARBEITSTECHNIK



WARNUNG! Weder der Benutzer der Maschine noch andere Personen dürfen versuchen, das Mähgut aufzusammeln, solange der Motor läuft oder die Schneidaustrüstung rotiert, weil dadurch schwere Verletzungen verursacht werden können.

Motor und Schneidaustrüstung stoppen, bevor Material entfernt wird, das sich um die Klingennachse festgesetzt hat, da ansonsten Verletzungsgefahr besteht. Während des Betriebs und eine Weile danach kann das Winkelgetriebe heiß sein. Beim Berühren besteht Verbrennungsgefahr.



WARNUNG! Vorsicht bei weggeschleuderten Gegenständen. Stets einen zugelassenen Augenschutz tragen. Niemals über den Schutz der Schneidaustrüstung beugen. Hochgeschleuderte Steine, Unrat usw. können die Augen treffen und Blindheit oder schwere Verletzungen verursachen.

Unbefugte auf Abstand halten. Kinder, Tiere, Zuschauer und Helfer sollten sich außerhalb einer Sicherheitszone von 15 m befinden. Stellen Sie das Gerät sofort ab, wenn sich Ihnen jemand nähert. Wenden Sie sich niemals abrupt mit dem Gerät um, ohne vorher sicherzustellen, dass sich hinter Ihnen niemand innerhalb der Sicherheitszone befindet.

Grundlegende Arbeitstechnik

Nach jedem Arbeitsmoment den Motor im Leerlauf laufen lassen. Längerer Betrieb bei hoher Drehzahl ohne Belastung kann schwere Motorschäden verursachen.



WARNUNG! Manchmal setzen sich Äste oder Gras zwischen Schutz und Schneidaustrüstung fest. Zum Reinigen grundsätzlich den Motor abstellen.



WARNUNG! Personen mit Blutkreislaufstörungen, die zu oft Vibrationen ausgesetzt werden, laufen Gefahr, Schäden an den Blutgefäßen oder am Nervensystem davonzutragen. Gehen Sie zum Arzt, wenn Sie an Ihrem Körper Symptome feststellen, die auf Vibrationsschäden deuten. Beispiele solcher Symptome sind: Einschlafen von Körperteilen, Gefühlsverlust, Jucken, Stechen, Schmerz, Verlust oder Beeinträchtigung der normalen Körperkraft, Veränderungen der Hautfarbe oder der Haut. Diese Symptome treten am häufigsten in den Fingern, Händen oder Handgelenken auf. Bei niedrigen Temperaturen kann erhöhte Gefahr bestehen.

Grastrimmen mit Trimmerkopf



Trimmen

- Den Trimmerkopf direkt über die Erde halten und etwas neigen. Das Gras wird vom Fadenende abgeschnitten. Lassen Sie den Faden im eigenen Takt arbeiten. Pressen Sie den Faden nie in das Material hinein, das geschnitten werden soll.

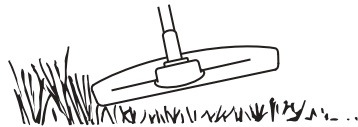

- Der Faden mäht mit Leichtigkeit Gras und Unkraut an Wänden, Zäunen, Bäumen und Beeten, er kann jedoch auch empfindliche Rinde von Bäumen und Büschen sowie Zaunpfähle beschädigen.
- Verringern Sie das Risiko, Vegetation zu schädigen, indem Sie den Faden auf 10-12 cm kürzen und die Motordrehzahl senken.

ARBEITSTECHNIK

Sauberschaben

- Durch Sauberschaben kann unerwünschte Vegetation vollständig entfernt werden. Den Trimmerkopf direkt über die Erde halten und neigen. Das Fadenende um Bäume, Pfähle, Statuen usw. herum gegen die Erde schlagen lassen. ACHTUNG! Bei dieser Technik wird der Faden verstärkt abgenutzt.

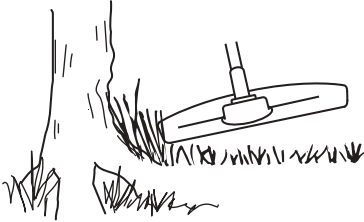

- Bei der Arbeit an Steinen, Ziegeln, Beton, Metallzäunen usw. wird der Faden stärker abgenutzt und muss häufiger nachgestellt werden, als wenn er gegen Bäume oder Holzzäune schlägt.
- Beim Trimmen und Sauberschaben nicht mit Vollgas arbeiten, damit der Faden länger hält und der Trimmerkopf nicht so starkem Verschleiß ausgesetzt ist.

Mähen

- Ein Trimmer ist das optimale Gerät zum Mähen an Stellen, die mit einem gewöhnlichen Rasenmäher schwer zugänglich sind. Beim Mähen den Faden parallel zur Erde halten. Den Trimmerkopf nicht auf die Erde drücken, weil dadurch Rasen und Gerät beschädigt werden können.

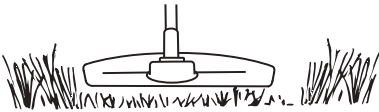

- Beim normalen Mähen sollte der Trimmerkopf nicht ständig den Boden berühren. Ständiger Kontakt kann zu erhöhtem Verschleiß oder zu Schäden am Trimmerkopf führen.

Säubern

- Die Gebläsewirkung des rotierenden Fadens kann auch zum einfachen und schnellen Säubern dienen. Den Faden parallel etwas oberhalb der Fläche halten,

die gereinigt werden soll, und das Gerät hin- und herführen.

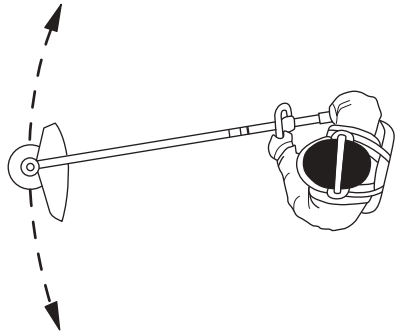

- Beim Mähen und Säubern erreicht man mit Vollgas das beste Resultat.

Vergaser

Einstellung der Leerlaufdrehzahl

Vor den Einstellungen dafür sorgen, dass der Luftfilter sauber und der Luftfilterdeckel angebracht ist.

Wenn eine Anpassung erforderlich wird, die Leerlaufdrehzahl mit der Leerlaufschraube T einstellen. Die Schraube T zunächst im Uhrzeigersinn drehen, bis die Schneidausrüstung sich zu drehen beginnt. Danach die T-Schraube gegen den Uhrzeigersinn drehen, bis die Schneidausrüstung stehenbleibt. Eine korrekt eingestellte Leerlaufdrehzahl ist dann erreicht, wenn der Motor in jeder Situation gleichmäßig läuft. Es sollte außerdem ein guter Abstand zu der Drehzahl bestehen, bei der die Schneidausrüstung sich zu drehen beginnt.

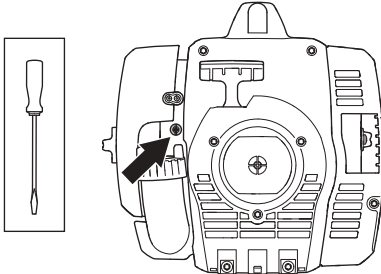

Empf. Leerlaufdrehzahl: Siehe das Kapitel Technische Daten.



WARNUNG! Kann die Leerlaufdrehzahl nicht so eingestellt werden, dass die Schneidausrüstung stehenbleibt, wenden Sie sie an Ihren Händler/Ihre Servicewerkstatt. Das Gerät erst wieder verwenden, wenn es korrekt eingestellt oder repariert ist.

Schalldämpfer



ACHTUNG! Bestimmte Schalldämpfer sind mit Katalysator ausgestattet. Im Kapitel Technische Daten können Sie nachlesen, ob Ihr Gerät einen Katalysator hat.

Der Schalldämpfer hat die Aufgabe, den Schallpegel zu dämpfen und die Abgase vom Anwender wegzuleiten. Die Abgase sind heiß und können Funken enthalten, die

einen Brand verursachen können, wenn die Abgase auf trockenes und brennbares Material gerichtet werden.

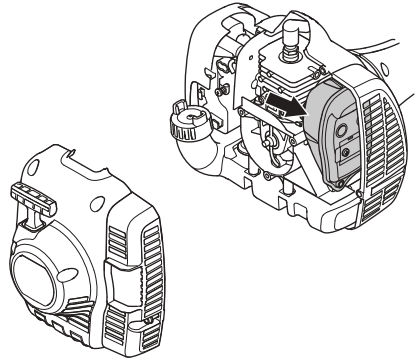

Bestimmte Schalldämpfer sind mit einem speziellen Funkenfangnetz ausgerüstet. Ist Ihr Gerät mit einem derartigen Schalldämpfer ausgestattet, so ist das Netz einmal wöchentlich zu säubern. Dies geschieht am besten mit einer Stahlbürste. Bei Schalldämpfern ohne Katalysator sollte das Netz einmal in der Woche gereinigt und ggf. ausgetauscht werden. Bei Katalysatorschalldämpfern ist das Netz einmal im Monat zu kontrollieren und evtl. zu reinigen. **Beschädigte Netze sind auszutauschen.** Wenn das Netz häufig verstopft ist, kann dies ein Zeichen dafür sein, dass der Katalysator nicht einwandfrei arbeitet. Lassen Sie das Gerät bei Ihrem Fachhändler überprüfen. Wenn das Netz verstopft ist, wird das Gerät überhitzt, was Schäden an Zylinder und Kolben zur Folge hat.

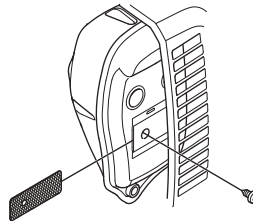

ACHTUNG! Das Gerät niemals benutzen, wenn sich der Schalldämpfer in schlechtem Zustand befindet.



WARNUNG! Der Katalysatorschalldämpfer ist bei Betrieb und auch noch nach dem Ausschalten sehr heiß. Dies gilt auch für den Leerlaufbetrieb. Berühren kann zu Verbrennungen führen. Achten Sie auf die Feuergefahr!

Kühlsystem

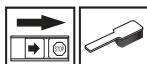

Damit die Betriebstemperatur so niedrig wie möglich bleibt, ist das Gerät mit einem Kühlsystem ausgestattet.

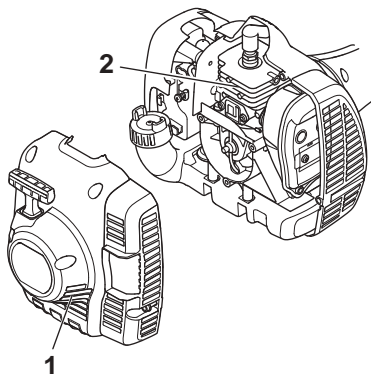

Das Kühlsystem besteht aus folgenden Komponenten:

- 1 Luftenlass in der Startvorrichtung.
- 2 Kühlrippen des Zylinders.

Das Kühlsystem einmal pro Woche mit einer Bürste reinigen, bei schwierigen Verhältnissen öfter. Eine Verschmutzung oder Verstopfung des Kühlsystems führt zur Überhitzung des Gerätes, die Schäden an Zylinder und Kolben zur Folge haben kann.

Zündkerze



Der Zustand der Zündkerze wird durch folgende Faktoren verschlechtert:

- Falsch eingestellter Vergaser.
- Falsche Ölmenge im Kraftstoff (zuviel Öl oder falsche Ölsorte).
- Verschmutzter Luftfilter.

Diese Faktoren verursachen Beläge an den Elektroden der Zündkerze und können somit zu Betriebsstörungen und Startschwierigkeiten führen.

Bei schwacher Leistung, wenn das Gerät schwer zu starten ist oder im Leerlauf ungleichmäßig läuft, immer zuerst die Zündkerze prüfen, bevor andere Maßnahmen eingeleitet werden. Ist die Zündkerze verschmutzt, so ist sie zu reinigen; gleichzeitig ist zu prüfen, ob der Elektrodenabstand 0,5 mm beträgt. Die Zündkerze ist nach ungefähr einem Monat in Betrieb oder bei Bedarf öfter auszuwechseln.

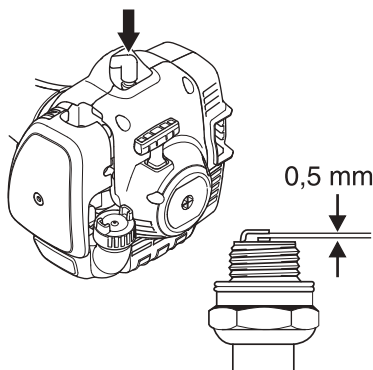

ACHTUNG! Stets den vom Hersteller empfohlenen Zündkerzentyp verwenden! Eine ungeeignete Zündkerze kann Kolben und Zylinder zerstören. Dafür sorgen, dass die Zündkerze eine sog. Funkenstörung hat.

Zerlegbares Führungsrohr



Das Ende der Antriebswelle im unteren Führungsrohr ist alle 30 Betriebsstunden inwendig mit Fett zu schmieren. Es besteht die Gefahr, dass sich die Enden der Antriebswelle (Nutzungsverband) bei den zerlegbaren Modellen ineinander fressen, wenn sie nicht regelmäßig geschmiert werden.

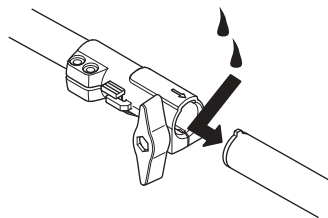

Luftfilter



Luftfilter regelmäßig von Staub und Schmutz reinigen, zur Vermeidung von:

- Vergaserstörungen
- Startschwierigkeiten
- Leistungsminderung
- Unnötigem Verschleiß der Motorteile.
- Unnormal hohem Kraftstoffverbrauch.

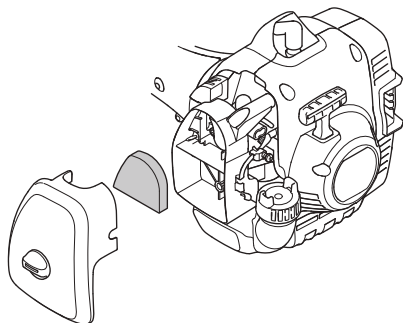

Den Filter jeweils nach 25 Betriebsstunden reinigen, bei besonders staubigen Verhältnissen häufiger.

Reinigung des Luftfilters

Das Luftfiltergehäuse demontieren und den Filter herausnehmen. Den Filter in warmer Seifenlauge waschen. Dafür sorgen, dass der Filter trocken ist, wenn er wieder montiert wird.

Ein Luftfilter, der längere Zeit verwendet wurde, wird nie vollkommen sauber. Der Luftfilter ist daher in regelmäßigen Abständen auszuwechseln. **Beschädigte Filter sind immer auszuwechseln.**

Wenn das Gerät bei staubigen Verhältnissen angewendet wird, ist der Luftfilter einzuölen. Siehe die Anweisungen unter der Überschrift Einölen des Luftfilters.

Einölen des Luftfilters



Ausschließlich HUSQVARNA Filteröl benutzen, Teile-Nr. 531 00 92-48. Das Filteröl enthält Lösungsmittel, damit es sich leicht gleichmäßig im Filter verteilen lässt. Daher Hautkontakt vermeiden.

Filter in einen Plastikbeutel stecken und Filteröl hineingießen. Plastikbeutel zur Verteilung des Öls kneten. Filter im Plastikbeutel ausdrücken und überschüssiges Öl entsorgen, bevor der Filter montiert wird. Niemals normales Motoröl verwenden. Dieses Öl läuft ziemlich schnell durch den Filter und setzt sich am Boden ab.

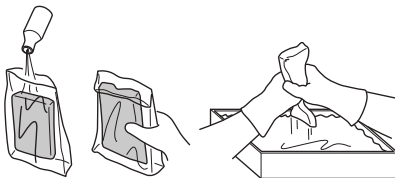

Winkelgetriebe



Das Winkelgetriebe ist ab Werk mit der richtigen Menge Fett gefüllt. Bevor das Gerät in Betrieb genommen wird, sollte jedoch kontrolliert werden, ob das Getriebe zu 3/4 mit Fett gefüllt ist. HUSQVARNA Spezialfett verwenden.

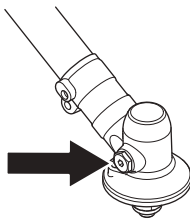

Das Schmiermittel im Getriebegehäuse braucht normalerweise nur bei evtl. Reparaturen gewechselt zu werden.

WARTUNG

Wartungsschema

Nachstehend sind die an der Maschine vorzunehmenden Wartungsmaßnahmen aufgelistet. Die meisten der Punkte werden im Abschnitt "Wartung" beschrieben. Der Bediener darf nur die Wartungs- und Servicearbeiten ausführen, die in dieser Bedienungsanleitung beschrieben sind. Größere Eingriffe sind von einer autorisierten Servicewerkstatt auszuführen.

Wartung	Tägliche Wartung	Wöchentliche Wartung	Monatliche Wartung
Das Gerät äußerlich reinigen.	X		
Kontrollieren, ob Gashebelsperre und Gashebel ordnungsgemäß funktionieren.	X		
Die Funktion des Stoppschalters kontrollieren.	X		
Kontrollieren, ob die Schneidausrüstung im Leerlauf rotiert.	X		
Luftfilter reinigen. Bei Bedarf austauschen.	X		
Den Schutz auf Schäden und Risse kontrollieren. Den Schutz austauschen, wenn er Schlägen ausgesetzt war oder Risse aufweist.	X		
Den Trimmerkopf auf Schäden und Rissbildung kontrollieren. Bei Bedarf den Trimmerkopf austauschen.	X		
Schrauben und Muttern nachziehen.	X		
Sicherstellen, dass von Motor, Tank oder Kraftstoffleitungen kein Kraftstoff ausläuft.	X		
Die Startvorrichtung und ihr Startseil kontrollieren.		X	
Die Vibrationsdämpfer auf Beschädigung überprüfen.		X	
Die Zündkerze äußerlich reinigen. Die Zündkerze demontieren und den Elektrodenabstand prüfen. Den Abstand auf 0,5 mm einstellen oder die Zündkerze austauschen. Dafür sorgen, dass die Zündkerze eine sog. Funkenstörung hat.		X	
Das Kühlsystem des Geräts reinigen.		X	
Das Funkenfängernetz des Schalldämpfers reinigen oder austauschen (gilt nur für Schalldämpfer ohne Katalysator).		X	
Den Vergaser von außen und den Bereich um ihn herum reinigen.		X	
Kontrollieren, ob das Winkelgetriebe zu 3/4 mit Schmiermittel gefüllt ist. Bei Bedarf Spezialfett nachfüllen.		X	
Kraftstofffilter auf Verschmutzungen oder Kraftstoffschlauch auf Risse oder andere Schäden untersuchen. Bei Bedarf austauschen.			X
Alle Kabel und Anschlüsse kontrollieren.			X
Kupplung, Kupplungsfedern und Kupplungstrommel auf Verschleiß kontrollieren. Bei Bedarf von einer autorisierten Servicewerkstatt austauschen lassen.			X
Zündkerze austauschen. Dafür sorgen, dass die Zündkerze eine sog. Funkenstörung hat.			X

TECHNISCHE DATEN

Technische Daten

	122C	122LD
Motor		
Hubraum, cm ³	21,7	21,7
Bohrung, mm	32,0	32,0
Hublänge, mm	27	27
Leerlaufdrehzahl, U/min	2900	2900
Empfohlene max. Drehzahl, unbelastet, U/min	7200	9100
Drehzahl der Abtriebswelle, U/min	7200	6232
Motorhöchstleistung gemäß ISO 8893, kW/ U/min	0,6/7800	0,6/7800
Katalysatorschalldämpfer	Ja	Ja
Drehzahlgeregeltes Zündsystem	Nein	Nein
Zündanlage		
Zündkerze	NGK CMR6A	NGK CMR6A
Elektrodenabstand, mm	0,5	0,5
Kraftstoff- und Schmiersystem		
Kraftstofftank, Volumen, Liter	0,3	0,3
Gewicht		
Gewicht, ohne Kraftstoff, Schneidusrüstung und Schutz, kg	4,4	4,8
Geräuschemissionen		
(siehe Anmerkung 1)		
Gemessene Schalleistung dB(A)	102	104
Garantierte Schalleistung L _{WA} dB(A)	104	108
Schallpegel		
(siehe Anmerkung 2)		
Äquivalenter Schalldruckwert am Ohr des Anwenders, gemessen gem. EN ISO 11806 und ISO 22868, dB(A):	88	90
Vibrationspegel		
(siehe Anmerkung 3)		
Äquivalente Vibrationspegel (a _{h_v,eq}) an den Griffen, gemessen gemäß EN ISO 11806 und ISO 22867, m/s ²		
Ausgestattet mit Trimmerkopf (Original), links/rechts	5,0/3,6	3,6/3,5

Anmerkung 1: Umweltbelastende Geräuschemission gemessen als Schalleistung (L_{WA}) gemäß EG-Richtlinie 2000/14/EG. Der aufgezeichnete Lautstärkepegel für die Maschine wurde unter Verwendung der originalen Schneidusrüstung mit dem höchsten Pegel gemessen. Die Differenz zwischen garantiertem und gemessenem Lautstärkepegel besteht darin, dass bei der garantierten Lautstärke auch eine Streuung im Messergebnis und Variationen zwischen verschiedenen Maschinen desselben Modells gemäß der Richtlinie 2000/14/EG berücksichtigt werden.

Anmerkung 2: Berichten zufolge entspricht der Schalldruckpegel für diese Maschine normalerweise einer Ausbreitungsklasse (standardmäßige Ausbreitung) von 1 dB (A).

Anmerkung 3: Berichten zufolge liegt der äquivalente Vibrationspegel normalerweise bei einer Ausbreitungsklasse (Standardabweichung) von 1 m/s².

TECHNISCHE DATEN

122LD		
Zugelassenes Zubehör	Typ	Schutz für die Schneidausrüstung, Teile-Nr.
Gewinde Klingennachse M10		
Trimmerkopf	T25 (Ø 2,0 - 2,7 mm Faden)	574 19 87-01
122C		
Zugelassenes Zubehör	Typ	Schutz für die Schneidausrüstung, Teile-Nr.
Gewinde Klingennachse 3/8 R		
Trimmerkopf	T25 (Ø 2,0 - 2,7 mm Faden)	574 47 95-01
	T25C (Ø 2,0 - 2,7 mm Faden)	574 47 95-01

Folgendes Zubehör wird für die nachstehenden Modelle empfohlen.

Zugelassenes Zubehör	Teile-Nr.	Verwenden mit
Kehrwalzezusatz mit Führungsrohr SR600	537 19 67-01	122LD
Heckenscherezusatz mit Führungsrohr HA 850	537 19 66-06	122LD
Kantenschneiderzusatz mit Führungsrohr	537 19 69-01	122LD
Sägezusatz mit Führungsrohr PA 1100	537 18 33-16	122LD
Sägezusatz ohne Führungsrohr PA	537 18 33-11	122LD
Kultivatoraufsatz mit Führungsrohr CA 150	537 42 54-01	122LD
Trimmerzusatz mit Führungsrohr TA 850	537 35 35-01	122LD

Zugelassenes Zubehör	Teile-Nr.	Verwenden mit
Kultivatorzusatz CAC	952 71 19-07	122LD
Kantenschneiderzusatz EAC	952 71 19-08	122LD
Hochentasterzusatz PAC	952 71 19-10	122LD
Blasgerätzusatz BAC	952 71 19-11	122LD

TECHNISCHE DATEN

EG-Konformitätserklärung (nur für Europa)

Die **Husqvarna AB**, SE-561 82 Huskvarna, Schweden, Tel. +46-36-146500, erklärt hiermit, dass die Rasentrimmer **Husqvarna 122C und 122LD** von den Seriennummern des Baujahrs 2010 an (die Jahreszahl wird im Klartext auf dem Typenschild angegeben, mitsamt einer nachfolgenden Seriennummer) den Vorschriften der RICHTLINIE DES RATES entsprechen:

- vom 17. Mai 2006 „Maschinen-Richtlinie“ **2006/42/EG**
- vom 15. Dezember 2004 "über elektromagnetische Verträglichkeit" **2004/108/EWG**.
- vom 8. Mai 2000 "über umweltbelastende Geräuschemissionen von zur Verwendung im Freien vorgesehenen Geräten und Maschinen" **2000/14/EG**. Bewertung der Konformität wurde im Sinne von Anhang V durchgeführt. Für Information betreffend die Geräuschemissionen, siehe das Kapitel Technische Daten.

Folgende Normen wurden angewendet: **EN ISO 12100-2/A1:2009, CISPR 12:2007, EN ISO 11806:2008**

SMP Svensk Maskinprovning AB, Fyrisborgsgatan 3, SE-754 50 Uppsala, Schweden, hat die freiwillige Typenprüfung für Husqvarna AB ausgeführt. Die Zertifikate haben die Nummern: 122C - **SEC/10/2271, 01/164/068**, 122LD - **SEC/10/2272, 01/164/067**

Huskvarna, den 13. Oktober 2011

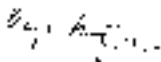

Bengt Frögelius, Entwicklungsleiter (Bevollmächtigter Vertreter für Husqvarna AB, verantwortlich für die technische Dokumentation.)

EXPLICATION DES SYMBOLES

Symboles sur la machine et/ou dans le manuel :

AVERTISSEMENT! Les débroussailluses et les coupe-herbes peuvent être dangereux! Une utilisation erronée ou négligente peut occasionner des blessures graves, voire mortelles pour l'utilisateur ou d'autres personnes. Il est extrêmement important de lire et de comprendre le contenu de ce manuel de l'opérateur. Lire attentivement et bien assimiler le manuel d'utilisation avant d'utiliser la machine.



Toujours utiliser:

Un casque de protection là où il y a risque de chute d'objets

- Protecteurs d'oreilles homologués
- Des protège-yeux homologués



Régime maxi. recommandé de l'axe sortant, tr/min



Ce produit est conforme aux directives CE en vigueur.



Attention: projections et ricochets.



L'utilisateur de la machine doit s'assurer qu'aucune personne ou animal ne s'approche à moins de 15 mètres pendant le travail.



Toujours porter des gants de protection homologués.



Utiliser des bottes antidérapantes et stables.



Destiné uniquement à des équipements de coupe flexibles et non métalliques, c'est-à-dire les têtes de désherbage avec fil.



Émissions sonores dans l'environnement selon la directive de la Communauté européenne. Les émissions de la machine sont indiquées au chapitre Caractéristiques techniques et sur les autocollants.



Les autres symboles/autocollants présents sur la machine concernent des exigences de certification spécifiques à certains marchés.

Arrêter le moteur en déplaçant l'interrupteur d'arrêt en position d'arrêt. REMARQUE! L'interrupteur d'arrêt se remet automatiquement en position de démarrage. Toujours retirer le chapeau de bougie de la bougie lors du montage, contrôle et/ou entretien, afin d'éviter tout démarrage accidentel.

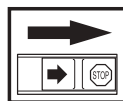

Toujours porter des gants de protection homologués.

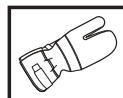

Un nettoyage régulier est indispensable.

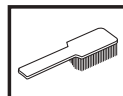

Examen visuel.



SOMMAIRE

Sommaire

EXPLICATION DES SYMBOLES

Symboles sur la machine et/ou dans le manuel : . 136

SOMMAIRE

Sommaire 137

Contrôler les points suivants avant la mise en marche: 137

INTRODUCTION

Cher client, 138

QUELS SONT LES COMPOSANTS?

Quels sont les composants du coupe-herbe? 139

INSTRUCTIONS GÉNÉRALES DE SÉCURITÉ

Important! 140

Équipement de protection personnelle 140

Équipement de sécurité de la machine 141

Équipement de coupe 143

MONTAGE

Montage de la poignée en boucle 144

Montage et démontage d'un tube de transmission démontable 144

Montage de l'équipement de coupe 144

Montage de la protection de la tête et de la tête de désherbage 145

Montage de la protection de la tête et de la tête de désherbage 145

MANIPULATION DU CARBURANT

Sécurité carburant 146

Carburant 146

Remplissage de carburant 147

DÉMARRAGE ET ARRÊT

Contrôles avant la mise en marche 148

Démarrage et arrêt 148

TECHNIQUES DE TRAVAIL

Méthodes de travail 150

ENTRETIEN

Carburateur 153

Silencieux 153

Système de refroidissement 154

Bougie 154

Tube de transmission démontable 154

Filtre à air 154

Schéma d'entretien 156

CARACTÉRISTIQUES TECHNIQUES

Caractéristiques techniques 157

Assurance de conformité UE 159

Contrôler les points suivants avant la mise en marche:

Lire attentivement le manuel d'utilisation.



AVERTISSEMENT! Une exposition prolongée au bruit risque de causer des lésions auditives permanentes. Toujours utiliser des protecteurs d'oreille agréés.



AVERTISSEMENT! Ne jamais modifier sous aucun prétexte la machine sans l'autorisation du fabricant. N'utiliser que des accessoires et des pièces d'origine. Des modifications non-autorisées et l'emploi d'accessoires non-homologués peuvent provoquer des accidents graves et même mortels, à l'utilisateur ou d'autres personnes.



AVERTISSEMENT! Utilisés de manière négligente ou erronée, les débroussailleuses et les coupe-herbes peuvent devenir des outils dangereux pouvant occasionner des blessures graves, voire mortelles pour l'utilisateur ou d'autres. Il est très important de lire attentivement et de bien comprendre les instructions contenues dans ce mode d'emploi.

INTRODUCTION

Cher client,

Félicitations pour ce choix d'un produit Husqvarna. Husqvarna a vu le jour en 1689 lorsque le roi Karl XI décida de construire un arsenal pour la fabrication des mousquets au bord de la rivière Huskvarna. Le choix de l'emplacement était logique puisque la rivière Huskvarna servait à produire de l'énergie hydraulique et constituait donc une sorte de centrale hydraulique. En plus de 300 ans d'existence, l'usine Husqvarna a fabriqué de nombreux produits, depuis les cuisinières à bois jusqu'aux équipements de cuisine modernes, sans oublier les machines à coudre, les bicyclettes, les motos, etc. La première tondeuse à moteur a été lancée en 1956, suivie en 1959 de la première tronçonneuse. C'est dans ce secteur que Husqvarna est actif aujourd'hui.

Husqvarna est aujourd'hui un des plus grands fabricants du monde de produits destinés à l'entretien des forêts et des jardins. La qualité et les performances sont nos priorités. Notre concept d'affaires est de développer, fabriquer et commercialiser des produits à moteur pour l'entretien des forêts et des jardins et pour les entreprises de construction et d'aménagement des sols. L'objectif d'Husqvarna est aussi d'être à la pointe du progrès en matière d'ergonomie, de facilité d'utilisation, de sécurité et de protection de l'environnement; un grand nombre d'innovations ont été développées pour améliorer les produits dans ces domaines.

Nous sommes persuadés que vous apprécierez la qualité et les performances de nos produits pendant de longues années. L'achat d'un de nos produits vous garantit une assistance professionnelle au niveau du service et des réparations en cas de besoin. Si la machine n'a pas été achetée chez un de nos revendeurs autorisés, demandez à un revendeur l'adresse de l'atelier d'entretien le plus proche.

Nous espérons que cette machine vous donnera toute satisfaction et qu'elle vous accompagnera pendant de longues années. N'oubliez pas que ce manuel d'utilisation est important. En suivant les instructions qu'il contient (utilisation, révision, entretien, etc.), il est possible d'allonger considérablement la durée de vie de la machine et d'augmenter sa valeur sur le marché de l'occasion. En cas de vente de la machine, ne pas oublier de remettre le manuel d'utilisation au nouveau propriétaire.

Nous vous remercions d'utiliser un produit Husqvarna !

Husqvarna AB travaille continuellement au développement de ses produits et se réserve le droit d'en modifier, entre autres, la conception et l'aspect sans préavis.

QUELS SONT LES COMPOSANTS?

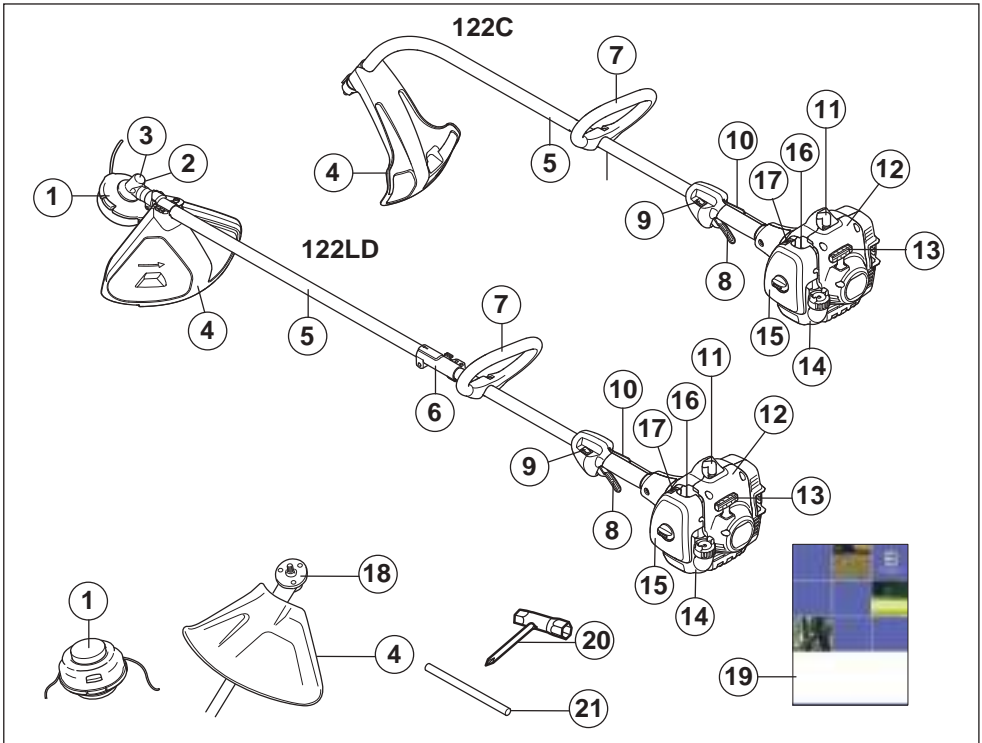

Quels sont les composants du coupe-herbe?

- | | |
|--|---------------------------|
| 1 Tête de désherbage | 12 Lanceur |
| 2 Ravitaillement en lubrifiant, renvoi d'angle | 13 Poignée de lanceur |
| 3 Renvoi d'angle | 14 Réservoir d'essence |
| 4 Protection pour l'équipement de coupe | 15 Carter de filtre à air |
| 5 Tube de transmission | 16 Pompe à carburant. |
| 6 Raccord du tube de transmission | 17 Commande de starter |
| 7 Poignée anneau | 18 Toc d'entraînement |
| 8 Commande de l'accélération | 19 Manuel d'utilisation |
| 9 Bouton d'arrêt | 20 Clé universelle |
| 10 Blocage de l'accélération | 21 Goupille d'arrêt |
| 11 Chapeau de bougie et bougie | |

INSTRUCTIONS GÉNÉRALES DE SÉCURITÉ

Important!

IMPORTANT!

La machine est conçue uniquement pour le désherbage.

Les seuls accessoires pouvant utiliser le moteur comme source motrice sont les équipements de coupe que nous recommandons au chapitre Caractéristiques techniques.

Éviter d'utiliser la machine en cas de fatigue, d'absorption d'alcool ou de prise de médicaments susceptibles d'affecter l'acuité visuelle, le jugement ou la maîtrise du corps.

Utiliser les équipements de protection personnelle. Voir au chapitre "Équipement de protection personnelle".

Ne jamais utiliser une machine qui a été modifiée au point de ne plus être conforme au modèle original.

Ne jamais utiliser une machine qui n'est pas en parfait état de marche. Suivre dans ce manuel d'utilisation les instructions de maintenance, de contrôle et d'entretien. Certaines mesures de maintenance et d'entretien doivent être confiées à un spécialiste dûment formé et qualifié. Voir au chapitre Entretien.

Tous les capots, toutes les protections et toutes les poignées doivent avoir été montées avant d'utiliser la machine. Vérifier que le capuchon de la bougie et le câble d'allumage sont en bon état afin d'éliminer tout risque de choc électrique.

L'utilisateur de la machine doit s'assurer qu'aucune personne ou animal ne s'approche à moins de 15 mètres pendant le travail. Lorsque plusieurs utilisateurs travaillent dans une même zone, il convient d'observer une distance de sécurité égale au moins au double de la longueur de l'arbre, mais jamais moins de 15 mètres.



AVERTISSEMENT! Cette machine génère un champ électromagnétique en fonctionnement. Ce champ peut dans certaines circonstances perturber le fonctionnement d'implants médicaux actifs ou passifs. Pour réduire le risque de blessures graves ou mortelles, les personnes portant des implants médicaux doivent consulter leur médecin et le fabricant de leur implant avant d'utiliser cette machine.



AVERTISSEMENT! Faire tourner un moteur dans un local fermé ou mal aéré peut causer la mort par asphyxie ou empoisonnement au monoxyde de carbone.



AVERTISSEMENT! Ne jamais laisser des enfants utiliser la machine ou se tenir à proximité. La machine est équipée d'un interrupteur d'arrêt à détente et peut être démarrée par une activation à faible vitesse et de faible puissance de la poignée de démarrage ; dans certaines circonstances, de jeunes enfants peuvent produire la force nécessaire au démarrage de la machine. Ceci peut entraîner un risque de blessures personnelles. Retirer donc le chapeau de bougie lorsque la machine n'est pas sous surveillance.

Équipement de protection personnelle

IMPORTANT!

Utilisés de manière négligente ou erronée, les débroussailluses et les coupe-herbes peuvent devenir des outils dangereux pouvant occasionner des blessures graves, voire mortelles pour l'utilisateur ou d'autres. Il est très important de lire attentivement et de bien comprendre les instructions contenues dans ce mode d'emploi.

Un équipement de protection personnelle homologué doit impérativement être utilisé lors de tout travail avec la machine. L'équipement de protection personnelle n'élimine pas les risques mais réduit la gravité des blessures en cas d'accident. Demander conseil au concessionnaire afin de choisir un équipement adéquat.



AVERTISSEMENT! Soyez toujours attentifs aux signaux d'alerte ou aux appels en portant des protège-oreilles. Enlevez-les sitôt le moteur arrêté.

CASQUE

Un casque de protection là où il y a un risque de chute d'objets



PROTÈGE-OREILLES

Porter des protège-oreilles ayant un effet atténuateur suffisant.



INSTRUCTIONS GÉNÉRALES DE SÉCURITÉ

PROTÈGE-YEUX

Toujours porter des protège-yeux homologués. L'usage d'une visière doit toujours s'accompagner du port de lunettes de protection homologuées. Par lunettes de protection homologuées, on entend celles qui sont en conformité avec les normes ANSI Z87.1 (États-Unis) ou EN 166 (pays de l'UE).



GANTS

Au besoin, utiliser des gants, notamment lors du montage de l'équipement de coupe.



BOTTES

Utiliser des bottes antidérapantes et stables.



HABITS

Porter des vêtements fabriqués dans un matériau résistant à la déchirure, éviter les vêtements excessivement amples qui risqueraient de se prendre dans les broussailles et les branches. Toujours utiliser des pantalons longs et robustes. Ne pas porter de bijoux, de shorts ou de sandales, et ne pas marcher pieds-nus. Veiller à ce que les cheveux ne tombent pas sur les épaules.

PREMIERS SECOURS

Une trousse de premiers secours doit toujours être disponible.



Équipement de sécurité de la machine

Ce chapitre présente les équipements de sécurité de la machine, leur fonction, comment les utiliser et les maintenir en bon état. Voir au chapitre Quels sont les composants? pour trouver leur emplacement sur la machine.

La durée de vie de la machine risque d'être écourtée et le risque d'accidents accru si la maintenance de la machine

n'est pas effectuée correctement et si les mesures d'entretien et/ou de réparation ne sont pas effectuées de manière professionnelle. Pour obtenir de plus amples informations, contacter l'atelier de réparation le plus proche.

IMPORTANT!

L'entretien et la réparation de la machine exigent une formation spéciale. Ceci concerne particulièrement l'équipement de sécurité de la machine. Si les contrôles suivants ne donnent pas un résultat positif, s'adresser à un atelier spécialisé. L'achat de l'un de nos produits offre à l'acheteur la garantie d'un service et de réparations qualifiés. Si le point de vente n'assure pas ce service, s'adresser à l'atelier spécialisé le plus proche.



AVERTISSEMENT! Ne jamais utiliser une machine dont les équipements de sécurité sont défectueux. Contrôler et entretenir les équipements de sécurité de la machine conformément aux instructions données dans ce chapitre. Si les contrôles ne donnent pas de résultat positif, confier la machine à un atelier spécialisé.

Blocage de l'accélération

Le blocage de l'accélération a pour but d'empêcher toute accélération involontaire. Une fois le cliquet (A) enfoncé dans la poignée (= en tenant celle-ci), la commande de l'accélération (B) se trouve libérée. Quand la poignée est relâchée, la commande de l'accélération et le cliquet reviennent en position initiale. Ce retour en position initiale s'effectue grâce à deux ressorts de rappel indépendants. Cette position signifie que la commande d'accélération est alors automatiquement bloquée sur le ralenti.

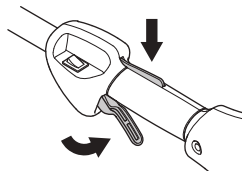

Vérifier d'abord que la commande de l'accélération est bloquée en position de ralenti quand le blocage de l'accélération est en position initiale.

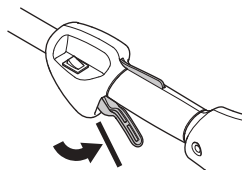

INSTRUCTIONS GÉNÉRALES DE SÉCURITÉ

Appuyer sur le blocage de l'accélération et vérifier qu'il revient de lui-même en position initiale quand il est relâché.

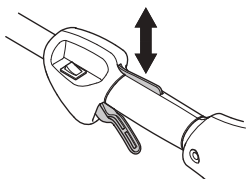

Vérifier que le blocage de l'accélération, la commande d'accélération et leurs ressorts de rappel fonctionnent correctement.

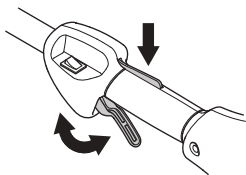

Voir le chapitre Démarrage. Démarrer la machine et donner les pleins gaz. Relâcher l'accélérateur et s'assurer que l'équipement de coupe s'arrête et qu'il reste immobile. Si l'équipement de coupe tourne lorsque l'accélérateur est au régime de ralenti, contrôler le réglage du ralenti du carburateur. Voir le chapitre Entretien.

Bouton d'arrêt

Le bouton d'arrêt est utilisé pour arrêter le moteur.

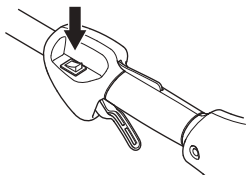

Mettre le moteur en marche et s'assurer qu'il s'arrête lorsque le bouton d'arrêt est amené en position d'arrêt.

Protection pour l'équipement de coupe



Cette protection a pour but d'empêcher que des objets ne soient projetés en direction de l'utilisateur. La protection prévient aussi le contact entre l'utilisateur et l'équipement de coupe.

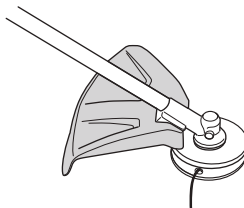

S'assurer que la protection est intacte et qu'elle ne présente pas de fissures. Remplacer la protection si elle a subi des coups ou si elle présente des fissures.

Toujours utiliser la protection recommandée prévue pour l'équipement de coupe en question. Voir Caractéristiques techniques.



AVERTISSEMENT! Un équipement de coupe ne peut en aucun cas être utilisé si une protection homologuée n'a pas été préalablement montée. Voir le chapitre Caractéristiques techniques. La mise en place d'une protection erronée ou défectueuse peut provoquer des blessures graves.

Silencieux



Le silencieux est conçu pour réduire au maximum le niveau sonore et détourner les gaz d'échappement loin de l'utilisateur. Le silencieux équipé d'un pot catalytique est aussi conçu pour réduire la teneur des gaz d'échappement en substances toxiques.

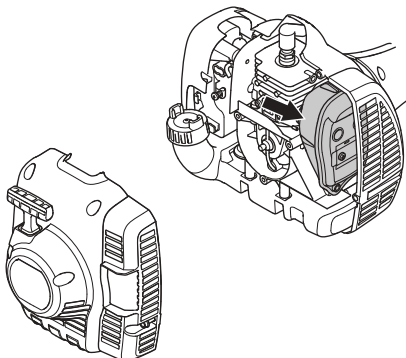

INSTRUCTIONS GÉNÉRALES DE SÉCURITÉ

Le risque d'incendie est important dans les pays au climat chaud et sec. C'est pourquoi nous avons équipé certains silencieux de grilles antiflamme. Vérifier si le silencieux de la machine est muni d'un tel dispositif.

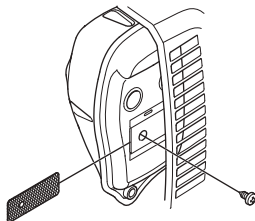

En ce qui concerne le silencieux, il importe de bien suivre les instructions de contrôle, de maintenance et d'entretien.

Ne jamais utiliser une machine dont le silencieux est défectueux.

Vérifier régulièrement la fixation du silencieux dans la machine. Si le silencieux comporte une grille antiflamme, la nettoyer régulièrement. Une grille colmatée résulte en un échauffement du moteur pouvant donner lieu à de graves avaries du moteur.



AVERTISSEMENT! Un silencieux muni d'un catalyseur est très chaud aussi bien à l'utilisation qu'après arrêt. Ceci est également vrai pour le régime au ralenti. Tout contact peut causer des brûlures à la peau. Attention au risque d'incendie!



AVERTISSEMENT! L'intérieur du silencieux contient des produits chimiques pouvant être cancérigènes. Éviter tout contact avec ces éléments si le silencieux est endommagé.



AVERTISSEMENT! N'oubliez pas que:

Les gaz d'échappement du moteur sont très chauds et peuvent contenir des étincelles pouvant provoquer un incendie. Par conséquent, ne jamais démarrer la machine dans un local clos ou à proximité de matériaux inflammables!

Équipement de coupe

Cette section explique comment, grâce à l'utilisation du bon équipement de coupe et grâce à un entretien correct:

- Réduire le risque de rebond de la machine.
- Obtenir la meilleure coupe possible.
- Augmenter la durée de vie de l'équipement de coupe.

IMPORTANT!

N'utiliser l'équipement de coupe qu'avec la protection recommandée! Voir le chapitre Caractéristiques techniques. Voir les instructions relatives à l'équipement de coupe pour poser correctement le fil et choisir le diamètre de fil approprié.



AVERTISSEMENT! Toujours arrêter le moteur avant d'entamer des travaux sur l'équipement de coupe. Celui-ci continue de tourner après qu'on a relâché l'accélérateur. S'assurer que l'équipement de coupe est complètement immobilisé et débrancher le câble de la bougie d'allumage avant de commencer l'intervention sur l'équipement de coupe.



AVERTISSEMENT! Un équipement de coupe inadéquat peut augmenter les risques d'accidents.

Tête de désherbage

IMPORTANT!

Veiller à ce que le fil du coupe-herbe soit toujours enroulé de manière serrée et régulière autour du tambour, autrement la machine produit des vibrations dangereuses pour la santé.

- N'utiliser que les têtes de désherbage et les fils recommandés. Ils ont été testés par le fabricant pour aller de pair avec une certaine puissance de moteur. Ceci est d'autant plus important lors de l'utilisation d'une tête de désherbage entièrement automatique. N'utiliser que l'équipement de coupe recommandé. Voir le chapitre Caractéristiques techniques.



- En général, les petites machines demandent des petites têtes de désherbage, et vice versa. Cela vient du fait que lors du désherbage au moyen de fils, le moteur doit éjecter le fil radialement depuis la tête de désherbage tout en affrontant la résistance de l'herbe à couper.
- La longueur du fil est également importante. Un fil long demande un moteur plus puissant qu'un fil court, même en cas de diamètre égal de fil.
- S'assurer que le couteau monté sur le carter de protection est intact. Il sert à découper le fil à la bonne longueur.
- Pour améliorer la durée de vie du fil, laisser le fil tremper dans de l'eau pendant quelques nuits. Le fil devient alors plus résistant et dure plus longtemps.

MONTAGE

Montage de la poignée en boucle



- Placer la poignée anneau sur le tube de transmission. Noter que la poignée anneau doit être montée entre les flèches indicatrices situées sur le tube de transmission.

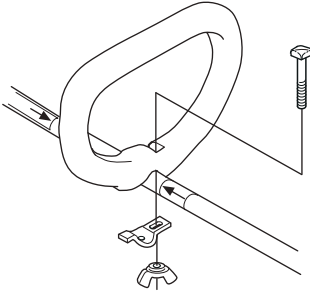

- Monter le boulon, la plaque de serrage et l'écrou à oreilles comme indiqué sur la figure. Serrer l'écrou à oreilles.

Montage et démontage d'un tube de transmission démontable



Montage:

- Desserrer le raccord en tournant la manette.
- Aligner la languette de la fixation (A) sur la flèche du raccord (B).

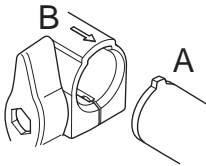

- Pousser la fixation dans le raccord jusqu'à ce qu'un déclic indique qu'elle est bien en place.

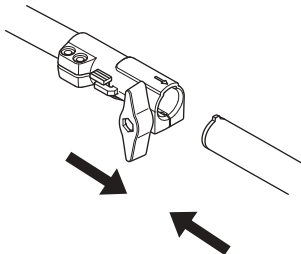

- Serrer fortement la manette avant d'utiliser l'unité.

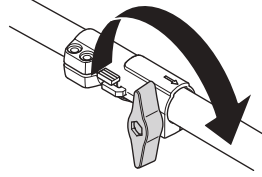

Démontage:

- Desserrer le raccord en tournant la manette (au moins 3 fois).

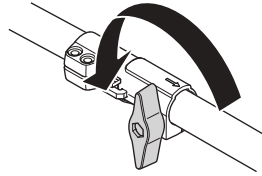

- Appuyez sur le bouton (C) et le maintenir enfoncé. Tout en maintenant solidement l'extrémité du moteur, tirer la fixation hors du raccord.

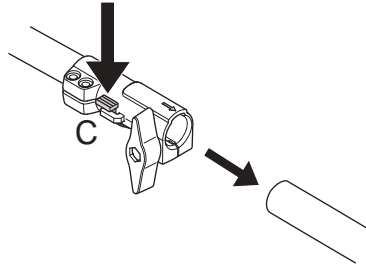

Montage de l'équipement de coupe



AVERTISSEMENT! Un équipement de coupe ne peut en aucun cas être utilisé si une protection homologuée n'a pas été préalablement montée. Voir le chapitre Caractéristiques techniques. La mise en place d'une protection erronée ou défectueuse peut provoquer des blessures graves.

MONTAGE

Montage de la protection de la tête et de la tête de désherbage (122LD)



- Monter le carter de protection (A) destiné au travail avec la tête de désherbage. Emboîter le carter de protection/la protection combinée dans la fixation du tube de transmission et fixer à l'aide d'une vis (L).

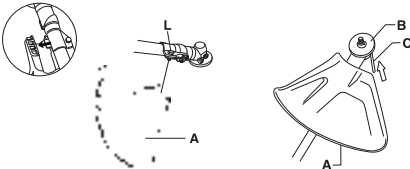

- Monter un toc d'entraînement (B) sur l'axe sortant.
- Faire tourner l'axe de la lame jusqu'à ce que l'un des trous du toc d'entraînement coïncide avec le trou correspondant du carter.
- Insérer la goupille d'arrêt (C) dans le trou afin de bloquer l'axe.
- Visser la tête de désherbage/les couteaux en plastique (H) dans le sens contraire de la rotation.

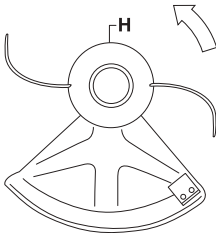

- Le démontage s'effectue dans l'ordre inverse.

Montage de la protection de la tête et de la tête de désherbage (122C)



- Installer la protection comme indiqué sur la figure. Serrer fortement.

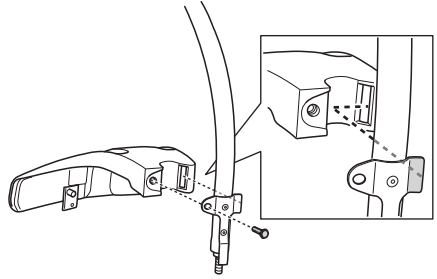

- Monter le pare-poussière sur l'arbre. L'écrou doit être complètement entouré par le pare-poussière.

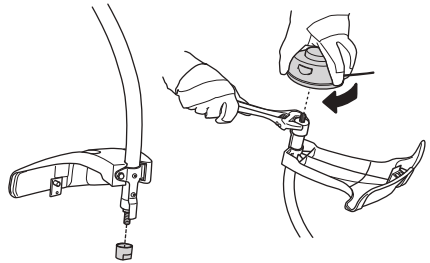

- Maintenir le pare-poussière avec la clé à griffes pour l'empêcher de tourner.
- Visser la tête de coupe sur l'arbre.

MANIPULATION DU CARBURANT

Sécurité carburant

Ne jamais démarrer la machine:

- 1 Si du carburant a été renversé. Essuyer soigneusement toute trace et laisser les restes d'essence s'évaporer.
- 2 Si vous avez renversé du carburant sur vous ou sur vos vêtements, changez de vêtements. Lavez les parties du corps qui ont été en contact avec le carburant. Utilisez de l'eau et du savon.
- 3 S'il y a fuite de carburant. Vérifier régulièrement que le bouchon du réservoir et la conduite de carburant ne fuient pas.

Transport et rangement

- Transporter et ranger la machine et le carburant de façon à éviter que toute fuite ou émanation éventuelle entre en contact avec une flamme vive ou une étincelle: machine électrique, moteur électrique, contact/interrupteur électrique ou chaudière.
- Lors du stockage et du transport de carburant, toujours utiliser un récipient homologué et conçu à cet effet.
- Lors des remisages de la machine, vider le réservoir de carburant. S'informer auprès d'une station-service comment se débarrasser du carburant résiduel.
- Avant de remettre la machine pour une période prolongée, veiller à ce qu'elle soit bien nettoyée et que toutes les mesures d'entretien aient été effectuées.
- Lors du stockage et du transport de la machine, toujours utiliser la protection de transport de l'équipement de coupe.
- Sécurisez la machine pendant le transport.
- Afin d'éviter tout démarrage accidentel du moteur, toujours retirer le chapeau de bougie lors du remisage prolongé, si la machine n'est pas sous surveillance et lors de toute mesure de service.



AVERTISSEMENT! Manipuler le carburant avec précaution. Penser aux risques d'incendie, d'explosion et d'inhalation.

Carburant

REMARQUE! La machine est équipée d'un moteur deux temps et doit toujours être alimentée avec un mélange d'essence et d'huile deux temps. Afin d'obtenir un mélange approprié, il est important de mesurer avec précision la quantité d'huile à mélanger. Pour le mélange de petites quantités de carburant, la moindre erreur peut sérieusement affecter le rapport du mélange.



AVERTISSEMENT! Le carburant et les vapeurs de carburant sont très inflammables et peuvent causer des blessures graves en cas d'inhalation ou de contact avec la peau. Il convient donc d'observer la plus grande prudence lors de la manipulation du carburant et de veiller à disposer d'une bonne aération.

Essence



REMARQUE! Toujours utiliser une essence de qualité d'au moins 90 octanes (RON) mélangée avec de l'huile. Si la machine est équipée d'un pot catalytique (voir Caractéristiques techniques), n'utiliser que de l'essence sans plomb de qualité mélangée à de l'huile. Une essence au plomb détruirait le pot catalytique.

Choisissez de l'essence écologique (alkylat) si vous pouvez vous en procurer.



- Le taux d'octane minimum recommandé est de 90 (RON). Si l'on fait tourner le moteur avec une essence d'un taux d'octane inférieur à 90, un cognement risque de se produire, résultant en une augmentation de la température du moteur pouvant causer de graves avaries du moteur.
- Si on travaille en permanence à des régimes élevés, il est conseillé d'utiliser un carburant d'un indice d'octane supérieur.

Huile deux temps

- Pour obtenir un fonctionnement et des résultats optimaux, utiliser une huile moteur deux temps HUSQVARNA fabriquée spécialement pour nos moteurs deux temps à refroidissement à air.
- Ne jamais utiliser d'huile deux temps pour moteurs hors-bord refroidis par eau, appelée huile outboard (désignation TCW).
- Ne jamais utiliser d'huile pour moteurs à quatre temps.
- Une huile de qualité médiocre ou un mélange huile/carburant trop riche risquent de mettre en péril le fonctionnement du pot catalytique et d'en réduire la durée de vie.
- Rapport de mélange
1:50 (2%) avec huile deux temps HUSQVARNA.
1:33 (3%) avec d'autres huiles conçues pour des moteurs deux temps à refroidissement par air classés pour JASO FB/ISO EGB.

Essence, litres	Huile deux temps, litres	
	2% (1:50)	3% (1:33)
5	0,10	0,15
10	0,20	0,30
15	0,30	0,45
20	0,40	0,60

MANIPULATION DU CARBURANT

Mélange

- Toujours effectuer le mélange dans un récipient propre et destiné à contenir de l'essence.
- Toujours commencer par verser la moitié de l'essence à mélanger. Verser ensuite la totalité de l'huile. Mélanger en secouant le récipient. Enfin, verser le reste de l'essence.
- Mélanger (secouer) soigneusement le mélange avant de faire le plein du réservoir de la machine.



- Ne jamais préparer plus d'un mois de consommation de carburant à l'avance.
- Si la machine n'est pas utilisée pendant une longue période, vidanger et nettoyer le réservoir.



AVERTISSEMENT! Le pot d'échappement à catalyseur est très chaud pendant et après le service. C'est également vrai pour le ralenti. Soyez attentif au risque d'incendie, surtout à proximité de produits inflammables et/ou en présence de gaz.

Remplissage de carburant



AVERTISSEMENT! Les mesures de sécurité ci-dessous réduisent le risque d'incendie:

Mélangez et versez le carburant à l'extérieur, en l'absence d'étincelles ou de flammes.

Ne jamais fumer ni placer d'objet chaud à proximité du carburant.

Ne jamais faire le plein, moteur en marche.

Arrêter le moteur et le laisser refroidir pendant quelques minutes avant de faire le plein.

Ouvrir le bouchon du réservoir lentement pour laisser baisser la surpression pouvant régner dans le réservoir.

Serrer soigneusement le bouchon du réservoir après le remplissage.

Éloignez toujours la machine de la zone et de la source du plein en carburant avant de la mettre en marche.

- Utiliser un bidon d'essence comportant un dispositif d'arrêt de remplissage automatique.
- Si du carburant a été renversé. Essuyer soigneusement toute trace et laisser les restes d'essence s'évaporer.
- Nettoyer le pourtour du bouchon de réservoir. Les impuretés dans le réservoir causent des troubles de fonctionnement.
- Bien mélanger le carburant en agitant le récipient avant de remplir le réservoir.

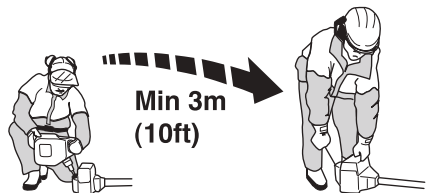

DÉMARRAGE ET ARRÊT

Contrôles avant la mise en marche



- Contrôler la tête de désherbage et le carter de protection afin de détecter d'éventuels dommages ou fissures. Remplacer la tête de désherbage ou le carter de protection si l'un ou l'autre a subi des dommages ou présente des fissures.



- Ne jamais utiliser la machine sans protection ou avec une protection défectueuse.
- Tous les carters doivent être correctement montés et sans défaut avant le démarrage de la machine.

Démarrage et arrêt



AVERTISSEMENT! Un carter d'embrayage complet avec tube de transmission doit être monté avant de démarrer la machine, sinon l'embrayage risque de lâcher et de provoquer des blessures.

Éloignez toujours la machine de la zone et de la source du plein en carburant avant de la mettre en marche. Placer la machine sur une surface plane. S'assurer que l'équipement de coupe ne risque pas de rencontrer un obstacle.

Veiller à ce qu'aucune personne non autorisée ne se trouve dans la zone de travail pour éviter le risque de blessures graves. Distance de sécurité: 15 mètres.

Démarrage

Pompe à carburant: Appuyer sur la poche en caoutchouc de la pompe à carburant plusieurs fois

jusqu'à ce que le carburant commence à remplir la poche. Il n'est pas nécessaire de remplir la poche complètement.

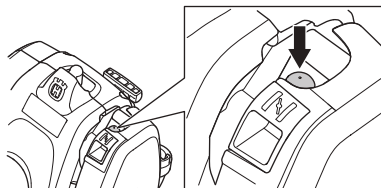

Starter: Tirer la commande de starter.

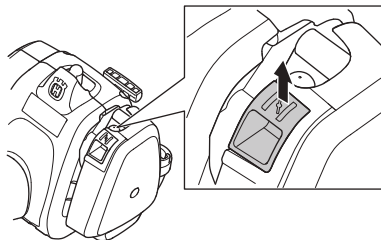

AVERTISSEMENT! Lorsque le moteur est démarré avec la commande de starter en position starter, l'équipement de coupe commence à tourner immédiatement.

Plaquer la machine contre le sol à l'aide de la main gauche (NOTA! Pas à l'aide du pied!). Saisir ensuite la poignée de démarrage de la main droite et tirer lentement sur le lanceur jusqu'à ce qu'une résistance se fasse sentir (les cliquets d'entraînement grippent), puis tirer énergiquement et rapidement sur le lanceur. **Ne jamais enrouler la corde du lanceur autour de la main.**

Remettre la commande de starter en position initiale dès que le moteur s'allume et continuer les essais de démarrage jusqu'à ce que le moteur démarre. Au démarrage du moteur, donner rapidement les pleins gaz pour désactiver automatiquement l'accélération de démarrage.

REMARQUE! Ne pas sortir complètement la corde du lanceur et ne pas lâcher la poignée avec la corde du lanceur complètement sortie. Cela pourrait endommager la machine.



DÉMARRAGE ET ARRÊT

Arrêt

Pour arrêter le moteur, couper l'allumage.

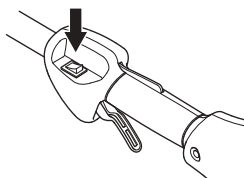

REMARQUE! L'interrupteur d'arrêt se remet automatiquement en position de démarrage. Toujours retirer le chapeau de bougie de la bougie lors du montage, contrôle et/ou entretien, afin d'éviter tout démarrage accidentel.

Méthodes de travail

IMPORTANT!

Ce chapitre traite des consignes de sécurité de base lors du travail avec un coupe-herbe.

Dans l'éventualité d'une situation rendant la suite du travail incertaine, consulter un expert. S'adresser au revendeur ou à l'atelier de réparation.

Évitez les tâches pour lesquelles vous ne vous sentez pas suffisamment qualifié.

Avant l'utilisation, il est essentiel de comprendre la différence entre le déblayage forestier, le débroussaillage et le désherbage.

Règles élémentaires de sécurité



- 1 Bien observer la zone de travail:
 - S'assurer qu'aucune personne, aucun animal ou aucun autre facteur ne risque de gêner l'utilisateur de la machine.
 - Afin d'éviter que des personnes, des animaux ou autre n'entrent en contact avec l'équipement de coupe ou avec des objets lancés par celui-ci.
 - **REMARQUE!** Ne jamais utiliser une machine s'il n'est pas possible d'appeler au secours en cas d'accident.
- 2 Inspecter la zone de travail. Retirer tous les objets tels que les pierres, les morceaux de verre, les clous, les fils de fer, les bouts de ficelle, etc. pouvant être projetés ou risquant de bloquer l'équipement de coupe.
- 3 Ne pas travailler par mauvais temps: brouillard épais, pluie diluvienne, vent violent, grand froid, etc. Travailler par mauvais temps est cause de fatigue et peut même être dangereux: sol glissant, direction de chute d'arbre modifiée, etc.
- 4 S'assurer de pouvoir se tenir et se déplacer en toute sécurité. Repérer les éventuels obstacles en cas de déplacement imprévu: souches, pierres, branchages, fondrières, etc. Observer la plus grande prudence lors de travail sur des terrains en pente.



- 5 Soyez bien en équilibre, les pieds d'aplomb. Ne vous éloignez pas trop. Restez toujours en équilibre et sur vos appuis.
- 6 Toujours tenir la machine avec les deux mains. Tenir la machine du côté droit du corps. Maintenez toutes les parties de votre corps à distance des surfaces chaudes et brûlantes. Maintenez toutes les parties de votre corps à distance de l'équipement de coupe en rotation.



- 7 L'équipement de coupe doit se trouver sous la taille de l'utilisateur.
- 8 Arrêter le moteur en cas de dépacement.
- 9 Ne jamais placer la machine sur le sol avec le moteur en marche sans pouvoir la surveiller.



AVERTISSEMENT! Ni l'utilisateur de la machine, ni qui que ce soit ne doit essayer de retirer le matériel végétal coupé tant que le moteur ou l'équipement de coupe tourne, sous peine de blessures graves.

Arrêter le moteur et l'équipement de coupe avant de retirer le matériel végétal qui s'est enroulé autour de l'axe de la lame, sous peine de blessures. Après l'utilisation, le renvoi d'angle peut être chaud pendant un moment. Risque de brûlures au contact.

TECHNIQUES DE TRAVAIL



AVERTISSEMENT! Attention aux objets projetés. Toujours utiliser des protections homologuées pour les yeux. Ne jamais se pencher au-dessus de la protection de l'équipement de coupe. Des cailloux, débris, etc. peuvent être projetés dans les yeux et causer des blessures très graves, voire la cécité.

Maintenir à distance toutes les personnes non concernées par le travail. Les enfants, les animaux, les spectateurs et les collègues de travail devront se trouver en dehors de la zone de sécurité, soit à au moins 15 mètres. Arrêter immédiatement la machine si une personne s'approche. Ne tournez jamais sur vous-même avec la machine sans vous assurer d'abord que personne ne se trouve dans la zone de sécurité.

Techniques de travail de base

Ramener le moteur au régime de ralenti après chaque étape de travail. Laisser le moteur tourner à pleins gaz sans lui faire subir de charge peut endommager sérieusement le moteur.



AVERTISSEMENT! Il arrive que des branches ou de l'herbe se coincent entre la protection et l'équipement de coupe. Toujours arrêter le moteur avant de procéder au nettoyage.



AVERTISSEMENT! Une exposition excessive aux vibrations peut entraîner des troubles circulatoires ou nerveux chez les personnes sujettes à des troubles cardio-vasculaires. Consulter un médecin en cas de symptômes liés à une exposition excessive aux vibrations. De tels symptômes peuvent être: engourdissement, perte de sensibilité, chatouillements, picotements, douleur, faiblesse musculaire, décoloration ou modification épidermique. Ces symptômes affectent généralement les doigts, les mains ou les poignets. Les risques peuvent augmenter à basses températures.

Désherbage avec tête de désherbage



Désherbage

- Maintenir la tête de désherbage juste au-dessus du sol, l'incliner. Le travail est effectué par l'extrémité du

fil. Laisser le fil travailler à son propre rythme. Ne jamais forcer le fil dans le matériau à couper.

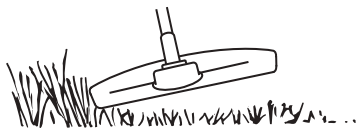

- Le fil facilite l'enlèvement d'herbe et de mauvaises herbes au pied des murs, clôtures, arbres et massifs fleuris, mais il peut aussi endommager l'écorce des arbres et des broussailles ainsi que les poteaux des clôtures.
- Réduire les risques d'endommager la végétation en limitant la longueur du fil à 10-12 cm et en réduisant le régime moteur.

Nettoyage par grattage

- La technique du grattage permet d'enlever toute végétation indésirable. Maintenir la tête de désherbage juste au-dessus du sol, puis l'incliner. Laisser l'extrémité du fil battre le sol autour des arbres, poteaux, statues et similaires. **NOTA!** Cette technique accélère l'usure du fil.



- Le fil s'use plus vite et doit être déroulé plus souvent au contact de cailloux, briques, béton, clôtures métalliques, etc. qu'au contact d'arbres et de clôtures en bois.
- Lors du désherbage et du grattage, ne pas faire tourner le moteur tout à fait à plein régime, ceci afin que le fil dure plus longtemps et la tête de désherbage s'use moins.

Coupe

- Le coupe-herbe est idéal pour atteindre l'herbe aux endroits difficilement accessibles avec une tondeuse ordinaire. Maintenir le fil parallèlement au sol lors du désherbage. Éviter de presser la tête de désherbage contre le sol, puisque cela risque d'endommager la pelouse et le matériel.

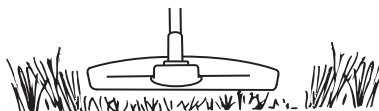

- Éviter de maintenir la tête de désherbage constamment au contact avec le sol en utilisation normale. Un contact permanent peut endommager la tête de désherbage et accélérer son usure.

TECHNIQUES DE TRAVAIL

Balayage

- L'effet soufflant du fil rotatif peut être utilisé pour un nettoyage simple et rapide. Maintenir le fil parallèle et au-dessus des surfaces à balayer, puis balader l'outil suivant un mouvement de balancier.

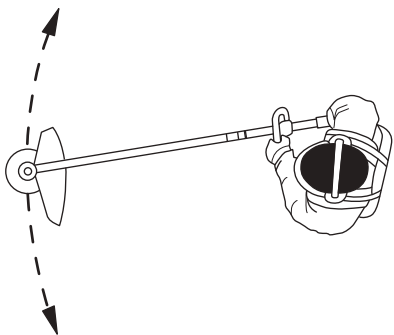

- Lors de la coupe et du balayage, faire tourner à plein régime afin d'obtenir un bon résultat.

Carburateur

Réglage du régime de ralenti

Pour tous les réglages, le filtre à air doit être propre et son couvercle posé.

Régler le régime de ralenti avec le pointeau de ralenti T si un ajustage est nécessaire. Tourner d'abord le pointeau T dans le sens des aiguilles jusqu'à ce que l'équipement de coupe commence à tourner. Tourner ensuite le pointeau dans le sens inverse jusqu'à l'arrêt de l'équipement de coupe. Un régime de ralenti correctement réglé permet au moteur de tourner régulièrement dans toutes les positions. Il doit également y avoir une bonne marge avant que l'équipement de coupe se mette à tourner.

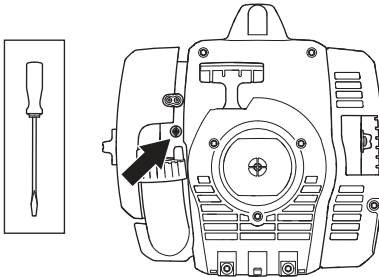

Régime de ralenti recommandé: Voir le chapitre Caractéristiques techniques.



AVERTISSEMENT! S'il est impossible de régler le régime de ralenti de manière à immobiliser l'équipement de coupe, contacter le revendeur ou l'atelier de réparation. Ne pas utiliser la machine tant qu'elle n'est pas correctement réglée ou réparée.

Silencieux

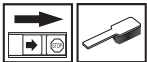

REMARQUE! Certains silencieux sont dotés d'un pot catalytique. Voir le chapitre Caractéristiques techniques pour déterminer si la machine est pourvue d'un pot catalytique.

Le silencieux est conçu pour atténuer le bruit et dévier le flux des gaz d'échappement loin de l'utilisateur. Ces gaz sont chauds et peuvent transporter des étincelles

risquant de causer un incendie si elles entrent en contact avec un matériau sec et inflammable.

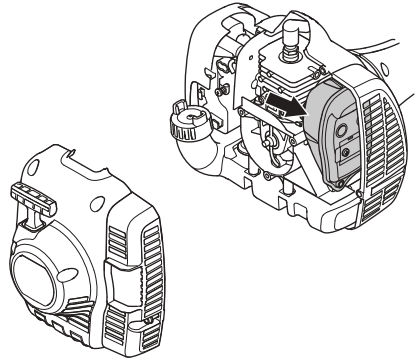

Certains silencieux sont munis d'une grille anti-flamme. Cette grille doit être nettoyée une fois par semaine si la machine en est équipée. Utiliser de préférence une brosse en acier. Sur les silencieux sans pot catalytique, la grille doit être nettoyée et si nécessaire remplacée une fois par semaine. Sur les machines dont le silencieux est muni d'un pot catalytique, la grille devra être inspectée et si nécessaire nettoyée une fois par mois. **Si la grille est abîmée, elle devra être remplacée.** Si la grille est souvent bouchée, ceci peut être dû à un mauvais fonctionnement du pot catalytique. Contacter le revendeur pour effectuer un contrôle. Une grille anti-flamme bouchée provoque la surchauffe de la machine et la détérioration du cylindre et du piston.

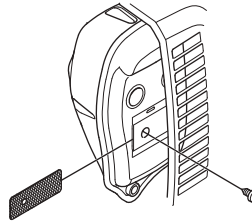

REMARQUE! Ne jamais utiliser la machine si le silencieux est en mauvais état.



AVERTISSEMENT! Un silencieux muni d'un catalyseur est très chaud aussi bien à l'utilisation qu'après arrêt. Ceci est également vrai pour le régime au ralenti. Tout contact peut causer des brûlures à la peau. Attention au risque d'incendie!

Système de refroidissement

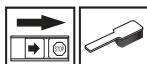

La machine est équipée d'un système de refroidissement permettant d'obtenir une température de fonctionnement aussi basse que possible.

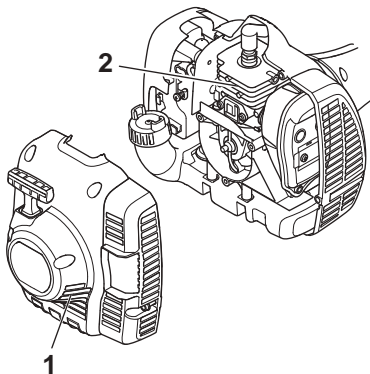

Le système de refroidissement est composé des éléments suivants:

- 1 La prise d'air dans le lanceur.
- 2 Les ailettes de refroidissement sur le cylindre.

Nettoyer le système de refroidissement avec une brosse une fois par semaine, voire plus souvent dans des conditions difficiles. Un système de refroidissement sale ou colmaté provoque la surchauffe de la machine, endommageant le cylindre et le piston.

Bougie



L'état de la bougie dépend de:

- L'exactitude du réglage du carburateur.
- Mauvais mélange de l'huile dans le carburant (trop d'huile ou huile inappropriée).
- La propreté du filtre à air.

Ces facteurs peuvent concourir à l'apparition de calamine sur les électrodes, ce qui à son tour entraîne un mauvais fonctionnement du moteur et des démarrages difficiles.

Si la puissance de la machine est trop faible, si la machine est difficile à mettre en marche ou si le ralenti est irrégulier, toujours commencer par contrôler l'état de la bougie avant de prendre d'autres mesures. Si la bougie est encrassée, la nettoyer et vérifier que l'écartement des

électrodes est de 0,5 mm. Remplacer la bougie une fois par mois ou plus souvent si nécessaire.

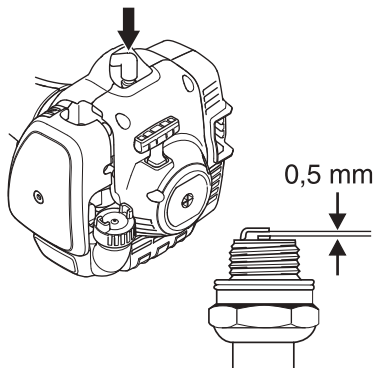

REMARQUE! Toujours utiliser le type de bougie recommandé! Une bougie incorrecte peut endommager le piston/le cylindre. S'assurer que la bougie est dotée d'un antiparasites.

Tube de transmission démontable



L'extrémité de l'arbre d'entraînement dans le tube inférieur doit être lubrifiée intérieurement avec de la graisse toutes les 30 heures d'utilisation. A défaut de graissage régulier, les extrémités de l'arbre d'entraînement sur les modèles démontables (raccords cannelés) risqueraient de gripper.

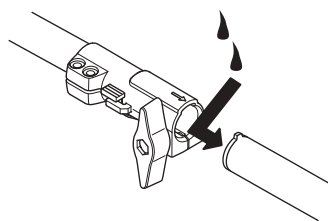

Filtre à air

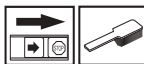

Le filtre à air doit être maintenu propre pour éviter:

- Un mauvais fonctionnement du carburateur
- Des problèmes de démarrage
- Une perte de puissance
- Une usure prématurée des éléments du moteur.

ENTRETIEN

- Une consommation anormalement élevée de carburant

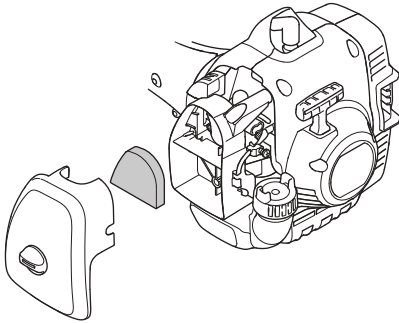

Nettoyer le filtre après 25 heures de service, ou plus souvent si les conditions de travail sont exceptionnellement poussiéreuses.

Nettoyage du filtre à air

Déposer le capot de filtre et retirer le filtre. Nettoyer le filtre avec de l'eau chaude savonneuse. S'assurer que le filtre est sec avant de le remonter.

Un filtre ayant servi longtemps ne peut plus être complètement nettoyé. Le filtre à air doit donc être remplacé à intervalles réguliers. **Tout filtre endommagé doit être remplacé immédiatement.**

Si la machine est utilisée dans un environnement poussiéreux, le filtre à air doit être huilé. Voir le chapitre Huilage du filtre à air.

Huilage du filtre à air



Toujours utiliser l'huile pour filtre HUSQVARNA, réf. 531 00 92-48. L'huile pour filtre contient un solvant permettant une distribution régulière de l'huile dans tout le filtre. Éviter par conséquent tout contact avec la peau.

Mettre le filtre dans un sac en plastique et verser l'huile pour filtre dessus. Pétrir le sac en plastique pour bien distribuer l'huile. Presser le filtre dans son sac et jeter le surplus d'huile avant de reposer le filtre dans la machine. Ne jamais utiliser de l'huile moteur ordinaire. Celle-ci traverse le filtre assez vite et s'accumule au fond.

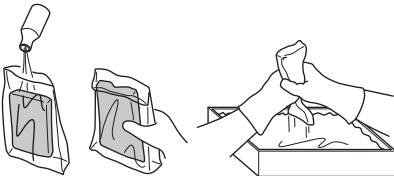

Renvoi d'angle



Le renvoi d'angle est enduit en usine de la quantité de graisse nécessaire. Toutefois, avant d'utiliser la machine, il convient de s'assurer que le renvoi d'angle est au 3/4 rempli de graisse. Utiliser une graisse HUSQVARNA spéciale.

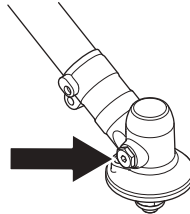

En général, il n'est pas nécessaire de remplacer le lubrifiant du carter, sauf en cas de réparations.

ENTRETIEN

Schéma d'entretien

La liste ci-dessous indique l'entretien à effectuer sur la machine. La plupart des points sont décrits à la section Entretien. L'utilisateur ne peut effectuer que les travaux d'entretien et de révision décrits dans ce manuel d'utilisation. Les mesures plus importantes doivent être effectuées dans un atelier d'entretien agréé.

Entretien	Entretien quotidien	Entretien hebdomadaire	Entretien mensuel
Nettoyer l'extérieur de la machine.	X		
Contrôler le bon fonctionnement du verrou d'accélérateur et de l'accélérateur	X		
Contrôler le bon fonctionnement du contacteur d'arrêt.	X		
S'assurer que l'équipement de coupe ne tourne pas lorsque le moteur tourne au ralenti.	X		
Nettoyer le filtre à air. Le remplacer si nécessaire.	X		
S'assurer que la protection est intacte et qu'elle ne présente pas de fissures. Remplacer la protection si elle a subi des coups ou si elle présente des fissures.	X		
S'assurer que la tête de désherbage est intacte et qu'elle n'est pas fissurée. Au besoin, remplacer la tête de désherbage.	X		
S'assurer que toutes les vis et tous les écrous sont bien serrés.	X		
Vérifier qu'il n'y a pas de fuite de carburant du moteur, du réservoir ou des conduits de carburant.	X		
Contrôler le démarreur et son lanceur.		X	
S'assurer que les amortisseurs ne sont pas endommagés.		X	
Nettoyer la bougie d'allumage extérieurement. Déposer la bougie et vérifier la distance entre les électrodes. Au besoin, ajuster la distance de sorte qu'elle soit de 0,5 mm, ou remplacer la bougie. S'assurer que la bougie est dotée d'un antiparasites.		X	
Nettoyer le système de refroidissement de la machine.		X	
Nettoyer ou remplacer la grille antiflamme du silencieux (valable uniquement pour les silencieux sans pot catalytique).		X	
Nettoyer le carburateur extérieurement, ainsi que l'espace autour.		X	
Vérifier que le renvoi d'angle est au 3/4 rempli de graisse. Au besoin, faire un remplissage d'appoint avec une graisse spéciale.		X	
Contrôler que le filtre à carburant n'est pas contaminé ou que le tuyau de carburant ne comporte pas de fissures ou d'autres avaries. Remplacer si nécessaire.			X
Inspecter tous les câbles et connexions.			X
Vérifier l'état d'usure de l'embrayage, des ressorts d'embrayage et du tambour d'embrayage. Faire remplacer si nécessaire dans un atelier d'entretien agréé.			X
Remplacer la bougie d'allumage. S'assurer que la bougie est dotée d'un antiparasites.			X

CARACTÉRISTIQUES TECHNIQUES

Caractéristiques techniques

	122C	122LD
Moteur		
Cylindrée, cm ³	21,7	21,7
Alésage, mm	32,0	32,0
Course, mm	27	27
Régime de ralenti, tr/min	2900	2900
Régime d'emballement maximal recommandé, tr/min	7200	9100
Régime de l'axe sortant, tr/min	7200	6232
Puissance moteur maxi selon ISO 8893, kW/ tr/min	0,6/7800	0,6/7800
Silencieux avec pot catalytique	Oui	Oui
Système d'allumage réglé en fonction du régime	Non	Non
Système d'allumage		
Bougie	NGK CMR6A	NGK CMR6A
Écartement des électrodes, mm	0,5	0,5
Système de graissage/de carburant		
Contenance du réservoir de carburant, litres	0,3	0,3
Poids		
Poids, sans carburant, équipement de coupe et dispositifs de sécurité, kg	4,4	4,8
Émissions sonores		
(voir rem. 1)		
Niveau de puissance sonore mesuré dB(A)	102	104
Niveau de puissance sonore garanti L _{WA} dB(A)	104	108
Niveaux sonores		
(voir remarque 2)		
Pression acoustique équivalente au niveau des oreilles de l'utilisateur, mesurée selon EN ISO 11806 et ISO 22868, dB(A):	88	90
Niveaux de vibrations		
(voir remarque 3)		
Niveaux de vibrations équivalents (a _{hveq}) mesurés au niveau des poignées selon EN ISO 11806 et ISO 22867, en m/s ² .		
Équipée d'une tête de désherbage (d'origine), gauche/droite	5,0/3,6	3,6/3,5

Remarque 1: émission sonore dans l'environnement mesurée comme puissance acoustique (L_{WA}) selon la directive UE 2000/14/CE. Le niveau de puissance sonore reporté pour la machine a été mesuré avec l'équipement de coupe d'origine qui donne le niveau le plus élevé. Le niveau de puissance sonore garanti diffère du niveau mesuré en cela qu'il prend également en compte la dispersion et les variations d'une machine à l'autre du même modèle, conformément à la directive 2000/14/CE.

Remarque 2: Les données reportées pour le niveau de pression sonore équivalent pour la machine montrent une dispersion statistique typique (déviation standard) de 1 dB (A).

Remarque 3: Les données reportées pour le niveau de vibrations équivalent montrent une dispersion statistique typique (déviation standard) de 1 m/s².

CARACTÉRISTIQUES TECHNIQUES

122LD		
Accessoires homologués	Type	Protection pour équipement de coupe, réf.
Filet axe de lame M10		
Tête de désherbage	T25 (fil Ø 2.0 - 2.7 mm)	574 19 87-01
122C		
Accessoires homologués	Type	Protection pour équipement de coupe, réf.
Axe de lame fileté 3/8 R		
Tête de désherbage	T25 (fil Ø 2.0 - 2.7 mm)	574 47 95-01
	T25C (fil Ø 2.0 - 2.7 mm)	574 47 95-01

Les accessoires suivants sont recommandés pour les modèles ci-dessous.

Accessoires homologués	N° de réf.	Utilisez à
Accessoire de balayeuse avec tige SR600	537 19 67-01	122LD
Accessoire de taille-haie avec tige HA 850	537 19 66-06	122LD
Accessoire de tranche-bordure avec tige	537 19 69-01	122LD
Accessoire de sciage avec tige PA 1100	537 18 33-16	122LD
Accessoire de sciage sans tige PA	537 18 33-11	122LD
Accessoire de cultivateur avec tige CA 150	537 42 54-01	122LD
Supplément pour coupe-herbe avec tube de transmission TA 850	537 35 35-01	122LD

Accessoires homologués	N° de réf.	Utilisez à
Kit cultivateur CAC	952 71 19-07	122LD
Kit tranche-bordure EAC	952 71 19-08	122LD
Kit tronçonneuse à perche PAC	952 71 19-10	122LD
Kit de soufflage BAC	952 71 19-11	122LD

CARACTÉRISTIQUES TECHNIQUES

Assurance de conformité UE (Concerne seulement l'Europe)

Nous, **Husqvarna AB**, SE-561 82 Huskvarna, Suède, tél : +46-36-146500, déclarons que les coupe-herbes **Husqvarna 122C et 122LD** à partir des numéros de série de l'année de fabrication 2010 et ultérieurement (l'année est clairement indiquée sur la plaque d'identification et suivie d'un numéro de série) sont conformes aux dispositions de la DIRECTIVE DU CONSEIL :

- du 17 mai 2006 "directive machines" **2006/42/CE**
- du 15 décembre 2004 "compatibilité électromagnétique" **2004/108/CEE**.
- du 8 mai 2000 "émissions sonores dans l'environnement" **2000/14/CE**. Estimation de la conformité effectuée selon l'Annexe V. Pour des informations sur les émissions sonores, voir le chapitre Caractéristiques techniques.

Les normes harmonisées suivantes ont été appliquées: **EN ISO 12100-2/A1:2009, CISPR 12:2007, EN ISO 11806:2008**

SMP Svensk Maskinprovning AB, Fyrisborgsgatan 3, SE-754 50 Uppsala, Suède, a effectué un contrôle de type volontaire pour Husqvarna AB. Les certificats ont les numéros: 122C - **SEC/10/2271, 01/164/068**, 122LD - **SEC/10/2272, 01/164/067**

Huskvarna, le 13 octobre 2011

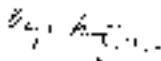

Bengt Frögelius, directeur du développement (Représentant autorisé d'Husqvarna AB et responsable de la documentation technique.)

VERKLARING VAN DE SYMBOLEN

Symbolen op de machine en/of in de handleiding:

WAARSCHUWING! Motorzeisen, bosmaaiers en trimmers kunnen gevaarlijk zijn! Slordig of onjuist gebruik kan resulteren in ernstig letsel of overlijden van de gebruiker of anderen. Het is uiterst belangrijk dat u de inhoud van de gebruikshandleiding doorleest en begrijpt.

Neem de gebruiksaanwijzing grondig door en gebruik de machine niet voor u alles duidelijk heeft begrepen.

Draag altijd:

Een veiligheidshelm bij kans op vallende voorwerpen

- Goedgekeurde gehoorbeschermers
- Een goedgekeurde oogbescherming

Maximum toerental van uitgaande as, tpm

Dit product voldoet aan de geldende CE-richtlijnen.

Waarschuwing voor weggeslingerde en afgeketste voorwerpen.

Gebruikers van de machine moeten erop toezien dat er tijdens het werk geen mensen of dieren dichterbij dan 15 meter bij de machine komen.

Gebruik altijd goedgekeurde veiligheidshandschoenen.

Gebruik stevige antisliplaarzen.



Alleen bedoeld voor niet-metalen flexibele snijuitrusting, d.w.z. trimmerkop met trimmerdraad.



Geluidsemissie naar de omgeving volgens de richtlijnen van de Europese Gemeenschap. De emissie van de machine wordt aangegeven in het hoofdstuk Technische gegevens en op plaatjes.



Overige op de machine aangegeven symbolen/plaatjes verwijzen naar specifieke eisen aan certificering op bepaalde markten.

De motor wordt uitgezet door de stopschakelaar naar stopstand te schuiven. N.B.! De stopschakelaar gaat automatisch terug naar startstand. Om een ongewenste start te voorkomen, moet de bougiekap altijd van de bougie worden gehaald bij montage, controle en/of onderhoud.

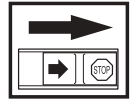

Gebruik altijd goedgekeurde veiligheidshandschoenen.

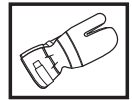

Moet regelmatig schoongemaakt worden.

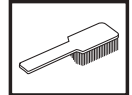

Controleer met het blote oog.



INHOUD

Inhoud

VERKLARING VAN DE SYMBOLEN

Symbolen op de machine en/of in de handleiding: 160

INHOUD

Inhoud 161

Voor het starten moet u rekening houden met de volgende punten: 161

INLEIDING

Beste klant! 162

WAT IS WAT?

Wat is wat op de trimmer? 163

ALGEMENE VEILIGHEIDSINSTRUCTIES

Belangrijk 164

Persoonlijke veiligheidsuitrusting 164

Veiligheidsuitrusting van de machine 165

Snijuitrusting 167

MONTEREN

Loophandvat monteren 168

Deelbare steel monteren en demonteren 168

Montage van snijuitrusting 169

Monteren van trimmerbeschermkap en trimmerkop 169

Monteren van trimmerbeschermkap en trimmerkop 169

BRANDSTOFHANTERING

Brandstofveiligheid 170

Brandstof 170

Tanken 171

STARTEN EN STOPPEN

Controle voor het starten 172

Starten en stoppen 172

ARBEIDSTECHNIEK

Algemene werkinstructies 173

ONDERHOUD

Carburateur 176

Geluiddemper 176

Koelsysteem 177

Bougie 177

Deelbare steel 177

Luchtfilter 178

Onderhoudsschema 179

TECHNISCHE GEGEVENS

Technische gegevens 180

EG-verklaring van overeenstemming 182

Voor het starten moet u rekening houden met de volgende punten:

Lees de gebruiksaanwijzing aandachtig.



WAARSCHUWING! Langdurige blootstelling aan lawaai kan leiden tot permanente gehoorbeschadiging. Gebruik daarom altijd goedgekeurde gehoorbescherming.



WAARSCHUWING! De oorspronkelijke vormgeving van de machine mag in geen enkel geval gewijzigd worden zonder toestemming van de fabrikant. Men moet altijd originele onderdelen gebruiken. Niet goedgekeurde wijzigingen en/of niet-originele onderdelen kunnen tot ernstige verwondingen of de dood van zowel gebruiker als omstanders leiden.



WAARSCHUWING! Een motorzeis, bosmaaier of trimmer kan bij onjuist of slordig gebruik een gevaarlijk gereedschap zijn, dat ernstig letsel of het overlijden van de gebruiker of anderen kan veroorzaken. Het is van het grootste belang dat u de inhoud van deze gebruiksaanwijzing doorleest en begrijpt.

INLEIDING

Beste klant!

Gefeliciteerd met de aankoop van een Husqvarna-product! Husqvarna heeft een geschiedenis die terugvoert tot 1689 toen koning Karl XI aan het strand van het riviertje Huskvarna een fabriek liet bouwen voor de productie van musketten. De locatie aan de Huskvarna was logisch omdat het riviertje werd gebruikt om waterkracht op te wekken en op die manier een waterkrachtcentrale vormde. In de meer dan 300 jaar van het bestaan van de Husqvarna-fabriek zijn ontelbare producten geproduceerd, van houtfornuizen tot moderne keukenmachines, naaimachines, fietsen, motorfietsen enz. In 1956 werd de eerste motormaaier geïntroduceerd, die in 1959 werd gevolgd door een motorkettingzaag. Het is op dit terrein dat Husqvarna tegenwoordig actief is.

Husqvarna is heden ten dage een van de meest vooraanstaande producenten ter wereld van producten voor bos en tuin met kwaliteit en prestatie als de hoogste prioriteit. De missie is het ontwikkelen, produceren en op de markt brengen van gemotoriseerde producten voor bos- en tuinbouw en de bouw- en constructie-industrie. Het doel van Husqvarna is ook voorop te lopen met betrekking tot ergonomie, gebruikersvriendelijkheid, veiligheid en milieubewustzijn. Daarom is een grote hoeveelheid verschillende snufjes ontwikkeld om de producten op deze terreinen te verbeteren.

We zijn ervan overtuigd dat u de kwaliteit en prestaties van ons product gedurende een lange periode naar volle tevredenheid zult waarderen. Door de aankoop van één van onze producten krijgt u de beschikking over professionele hulp bij reparaties en service mocht er toch iets gebeuren. Wanneer u de machine niet heeft gekocht bij een van onze erkende dealers, kunt u hen vragen naar de dichtstbijzijnde servicewerkplaats.

Wij hopen dat u tevreden zult zijn met uw machine en dat deze u gedurende lange tijd zal vergezellen. Denk erom dat deze gebruiksaanwijzing een waardevol document is. Door de inhoud (gebruik, service, onderhoud enz.) te volgen kunt u de levensduur van uw machine én de tweedehands waarde aanzienlijk verlengen. Mocht u uw machine verkopen moet u ervoor zorgen de gebruiksaanwijzing aan de nieuwe eigenaar over te dragen.

Hartelijk dank voor het feit dat u een Husqvarna-product gebruikt!

Husqvarna AB werkt voortdurend aan het verder ontwikkelen van haar producten en houdt zich dan ook het recht voor om zonder aankondiging vooraf wijzigingen in o.a. vorm en uiterlijk door te voeren.

WAT IS WAT?

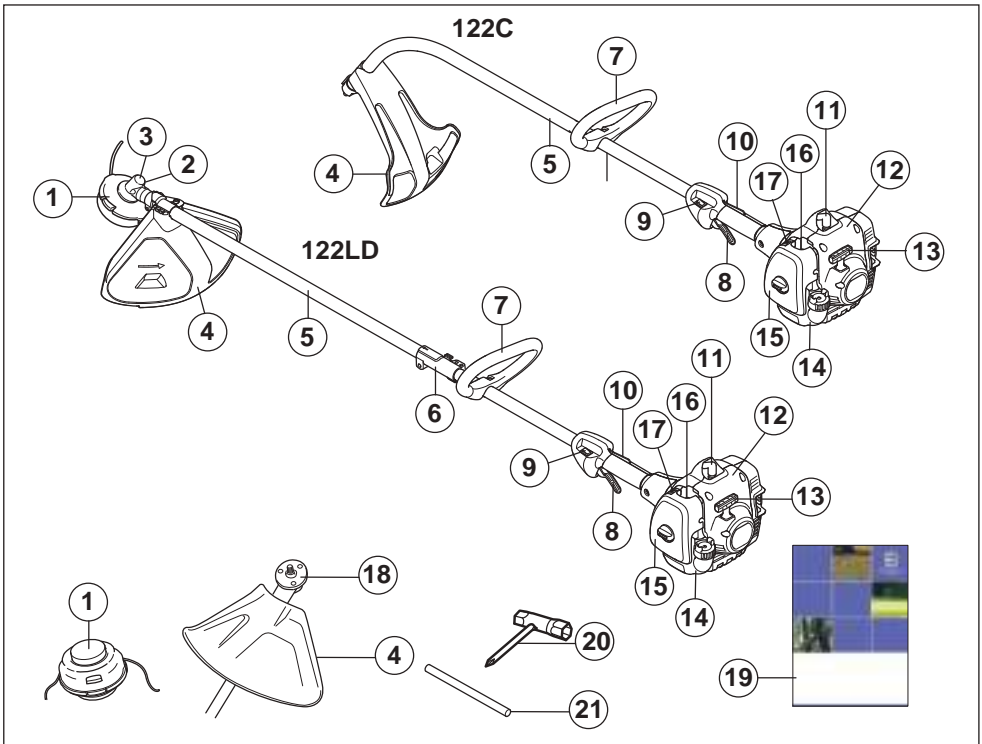

Wat is wat op de trimmer?

- | | |
|---|-----------------------|
| 1 Trimmerkop | 12 Starter |
| 2 Bijvulopening smeermiddel, hoekoverbrenging | 13 Starthendel |
| 3 Hoekoverbrenging | 14 Brandstoftank |
| 4 Beschermkap voor snijuitrusting | 15 Luchtfilterdeksel |
| 5 Steel | 16 Brandstofpomp. |
| 6 Steelkoppeling | 17 Chokehendel |
| 7 Loophandvat | 18 Meenemer |
| 8 Gashendel | 19 Gebruiksaanwijzing |
| 9 Stopschakelaar | 20 Combisleutel |
| 10 Gashendelvergrendeling | 21 Borgpen |
| 11 Bougiekap en bougie | |

ALGEMENE VEILIGHEIDSINSTRUCTIES

Belangrijk

BELANGRIJK!

De machine is uitsluitend bedoeld voor het maaien van gras.

De enige accessoires waarvoor u de motoreenheid als aandrijfleenheid mag gebruiken zijn de snijuitrustingen die aanbevolen worden in het hoofdstuk Technische gegevens.

Gebruik de machine nooit als u moe bent, alcohol heeft gedronken of medicijnen heeft ingenomen die uw gezichtsvermogen, beoordelingsvermogen of coördinatievermogen negatief beïnvloeden.

Draag altijd persoonlijke veiligheidsuitrusting. Zie instructies in het hoofdstuk "Persoonlijke veiligheidsuitrusting".

Gebruik nooit een machine die zo gewijzigd is dat ze niet langer overeenkomt met de originele uitvoering.

Gebruik nooit een machine die defect is. Volg de onderhouds-, controle- en service-instructies van deze gebruiksaanwijzing. Bepaalde onderhouds- en servicemaatregelen moeten uitgevoerd worden door opgeleide en gekwalificeerde specialisten. Zie instructies in het hoofdstuk Onderhoud.

Alle deksels, beschermingen en hendels moeten aangebracht zijn voor u start. Verzekert u ervan dat de bougiekap en ontstekingskabel onbeschadigd zijn om het risico van een elektrische schok te voorkomen.

Gebruikers van de machine moeten erop toezien dat er geen mensen of dieren tijdens het werk dichterbij 15 meter bij de machine komen. Indien meerdere gebruikers op dezelfde werkplek werken, moet de veiligheidsafstand in ieder geval de dubbele boomlengte bedragen, maar altijd minimaal 15 meter.



WAARSCHUWING! Deze machine produceert tijdens bedrijf een elektromagnetisch veld. Dit veld kan onder bepaalde omstandigheden de werking van actieve of passieve medische implantaten verstoren. Om het risico op ernstig of fataal letsel te beperken, raden we personen met een medisch implantaat aan om contact op te nemen met hun arts en de fabrikant van het medische implantaat voordat ze deze machine gaan bedienen.



WAARSCHUWING! Een motor laten lopen in een afgesloten of slecht geventileerde ruimte kan dodelijke ongelukken veroorzaken door verstikking of koolmonoxidevergiftiging.



WAARSCHUWING! Sta nooit toe dat kinderen de machine gebruiken of in de buurt van de machine zijn. Omdat de machine is uitgerust met een terugverende stopschakelaar en kan worden gestart op lage snelheid en met weinig kracht op de starthandgreep, kunnen zelfs kleine kinderen onder bepaalde omstandigheden de kracht hebben, die nodig is om de machine te starten. Dat kan een risico van ernstig persoonlijk letsel inhouden. Verwijder daarom de bougiekap wanneer de machine niet onder toezicht staat.

Persoonlijke veiligheidsuitrusting

BELANGRIJK!

Een motorzeis, bosmaaier of trimmer kan bij onjuist of slordig gebruik een gevaarlijk gereedschap zijn, dat ernstig letsel of het overlijden van de gebruiker of anderen kan veroorzaken. Het is van het grootste belang dat u de inhoud van deze gebruiksaanwijzing doorleest en begrijpt.

Bij al het gebruik van de machine moet goedgekeurde persoonlijke beschermingsuitrusting gebruikt worden. Persoonlijke beschermingsuitrusting elimineert de risico's niet, maar vermindert het schadelijk effect in geval van een ongeval. Vraag uw dealer om raad wanneer u uw uitrusting koopt.



WAARSCHUWING! Wees altijd bedacht op waarschuwingssignalen of geroep wanneer u gehoorbescherming gebruikt. Doe de gehoorbescherming altijd af zodra de motor is gestopt.

HELM

Een veiligheidshelm bij kans op vallende voorwerpen

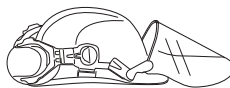

GEHOORBESCHERMING

U moet gehoorbescherming met voldoende dempvermogen dragen.



ALGEMENE VEILIGHEIDSLINSTRUCTIES

OOGBESCHERMING

Gebruik altijd goedgekeurde oogbescherming. Wanneer u een vizier gebruikt moet u ook een goedgekeurde veiligheidsbril gebruiken. Met een goedgekeurde veiligheidsbril wordt een bril bedoeld die voldoet aan norm ANSI Z87.1 voor de VS en EN 166 voor de EU-landen.



HANDSCHOENEN

Draag handschoenen indien nodig, b.v. wanneer u de snijuitrusting monteert.



LAARZEN

Gebruik stevige antisliplaarzen.



KLEDING

Draag kleding van stevige stof en draag geen loszittende kleding die gemakkelijk vast kan haken in takken en struikgewas. Draag altijd een stevige lange broek. Draag geen sieraden, korte broek of sandalen en loop niet op blote voeten. Zorg ervoor dat uw haar niet lager dan uw schouders hangt.

EHBO-KIT

U moet altijd een EHBO-kit bij de hand hebben.



Veiligheidsuitrusting van de machine

In dit hoofdstuk wordt verklaard wat de veiligheidsonderdelen van de machine zijn, welke functie ze hebben en hoe de controle en het onderhoud moeten uitgevoerd worden om hun goede werking veilig te stellen. Bekijk het hoofdstuk Wat is wat? om te zien waar deze onderdelen zich bevinden op uw machine.

De levensduur van de machine kan worden verkort en het risico van ongelukken kan toenemen wanneer het onderhoud aan de machine niet op de juiste manier wordt uitgevoerd en wanneer service en/of reparaties niet

vakkundig worden gedaan. Indien u meer informatie nodig heeft, verzoeken wij u contact op te nemen met de dichtstbijzijnde servicewerkplaats.

BELANGRIJK!

Om service en reparaties aan de machine uit te voeren, moet u een speciale opleiding hebben. Dit geldt vooral voor de veiligheidsuitrusting van de machine. Als de machine één van de volgende controles niet goed doorstaat, moet u ermee naar uw servicewerkplaats gaan. Als u één van onze producten koopt, garandeert dit dat de reparaties en service door een vakman kunnen worden uitgevoerd. Als u uw machine heeft gekocht bij één van onze dealers die geen servicewerkplaats heeft, vraag hem dan waar de dichtstbijzijnde erkende werkplaats is.



WAARSCHUWING! Gebruik de machine nooit wanneer de veiligheidsuitrusting defect is. De veiligheidsuitrusting van de machine moet gecontroleerd en onderhouden worden zoals beschreven in dit hoofdstuk. Als uw machine niet door alle controles komt, moet u ermee naar uw servicewerkplaats voor reparatie.

Gashendelvergrendeling

De gashendelvergrendeling is geconstrueerd om onopzettelijke activering van de gashendel te voorkomen. Wanneer de vergrendeling (A) in het handvat wordt gedrukt (= wanneer men het handvat vasthoudt) wordt de gashendel ontkoppeld (B). Wanneer men het handvat loslaat, gaan zowel de gashendel als de gashendelvergrendeling terug naar hun respectievelijke beginposities. Dit gebeurt via twee van elkaar onafhankelijke terugveersystemen. Deze positie houdt in dat de gashendel automatisch vergrendeld wordt op stationair draaien.

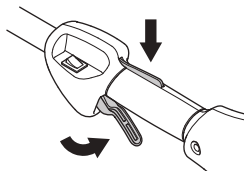

Controleer of de gashendel vergrendeld is in de stationaire stand wanneer de gashendelvergrendeling in de oorspronkelijke stand staat.

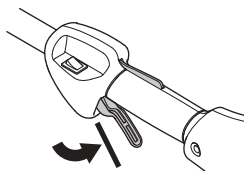

ALGEMENE VEILIGHEIDSINSTRUCTIES

Druk de gashendelvergrendeling in en controleer of ze teruggaat naar de oorspronkelijke positie wanneer u haar loslaat.

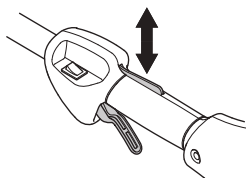

Controleer of de gashendel en de gashendelvergrendeling vlot lopen en of hun terugveersystemen werken.

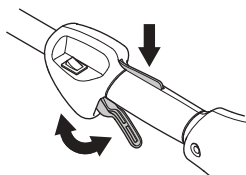

Zie instructies in het hoofdstuk Start. Start de machine en geef vol gas. Laat de gashendel los en controleer of de snijuitrusting stopt en stil blijft staan. Als de snijuitrusting roteert wanneer de gashendel in de stationaire stand staat, moet de stationaire stand van de carburateur gecontroleerd worden. Zie instructies in het hoofdstuk Onderhoud.

Stopschakelaar

De stopschakelaar moet gebruikt worden om de motor uit te schakelen.

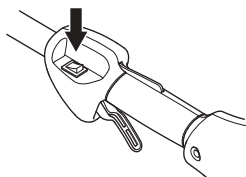

Start de motor en controleer of de motor wordt uitgeschakeld wanneer de stopschakelaar in de stopstand wordt gezet.

Beschermkap voor snijuitrusting



Deze beschermkap voorkomt dat losse voorwerpen in de richting van de gebruiker worden geslingerd. De beschermkap voorkomt tevens dat de gebruiker in aanraking komt met de snijuitrusting.

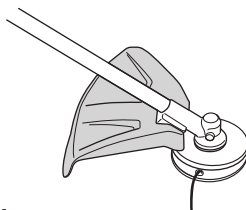

Controleer of de beschermkap niet beschadigd is en geen barsten vertoont. Vervang de beschermkap als ze gebarsten is of slagen te verduren gehad heeft. Gebruik altijd de aanbevolen beschermkap voor die specifieke snijuitrusting. Zie het hoofdstuk Technische gegevens.



WAARSCHUWING! Onder geen beding mag snijuitrusting worden gebruikt zonder dat een goedgekeurde beschermkap is gemonteerd. Zie het hoofdstuk Technische gegevens. Indien een verkeerde of defecte beschermkap wordt gemonteerd, kan dit ernstige verwondingen veroorzaken.

Geluiddemper



De geluiddemper werd ontworpen om het geluidsniveau zo laag mogelijk te houden, en om de uitlaatgassen weg te richten van de gebruiker. Geluiddempers uitgerust met katalysator zijn ook ontworpen om schadelijke stoffen in de uitlaatgassen te reduceren.

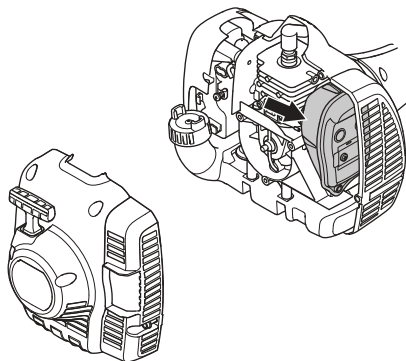

In landen met een warm en droog klimaat is het risico op brand erg groot. Wij hebben daarom de geluiddempers uitgerust met een zogenaamd vonkenopvangnet.

Controleer of de geluiddemper van uw machine uitgerust is met zo'n net.

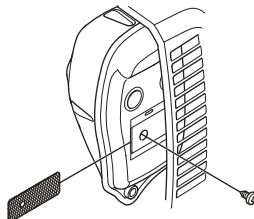

Voor geluiddempers is het erg belangrijk dat de controle-, onderhouds- en service-instructies gevolgd worden.

Gebruik de machine nooit wanneer de geluiddemper defect is.

ALGEMENE VEILIGHEIDSLINSTRUCTIES

Controleer regelmatig of de geluiddemper vastzit in de machine.

Als de geluiddemper van uw machine uitgerust is met een vonkenopvangnet, moet dit regelmatig schoongemaakt worden. Een verstopt net leidt tot oververhitting van de motor wat tot ernstige beschadigingen van de motor leidt.



WAARSCHUWING! Tijdens het gebruik en een tijdje daarna is de geluiddemper met katalysator erg warm. Dit geldt ook bij stationair draaien. Aanraking kan brandwonden aan de huid veroorzaken. Denk om het brandgevaar!



WAARSCHUWING! De binnenkant van de geluiddemper bevat chemicaliën die kankerverwekkend kunnen zijn. Vermijd contact met deze elementen wanneer de carburateur is beschadigd.



WAARSCHUWING! Denk erom dat:

De uitlaatgassen van de motor zijn heet en kunnen vonken bevatten die brand kunnen veroorzaken. Start de machine daarom nooit binnenshuis of in de buurt van licht ontvlambaar materiaal!

Snijuitrusting

In dit hoofdstuk wordt behandeld hoe u door het juiste onderhoud en door het juiste type snijuitrusting te gebruiken:

- Het terugslagrisico van uw machine reduceert.
- Een maximum zaagprestatie krijgt.
- De levensduur van de snijuitrusting verlengt.

BELANGRIJK!

Gebruik een snijuitrusting alleen samen met de door ons aanbevolen beschermkap! Zie het hoofdstuk Technische gegevens.

Zie instructies voor snijuitrusting voor het correct invoeren van de draad en de keuze van de juiste draaddiameter.



WAARSCHUWING! Schakel altijd de motor uit voor u aan de snijuitrusting begint te werken. De snijuitrusting blijft roteren nadat u de gashendel heeft losgelaten. Controleer of de snijuitrusting volledig stilstaat en demonteer de kabel van de bougie voor u aan de snijuitrusting begint te werken.



WAARSCHUWING! Het gebruik van defecte snijuitrusting kan het risico op ongevallen vergroten.

Trimmerkop

BELANGRIJK!

Denk er altijd om dat de trimmerdraad stevig en gelijkmatig rond de trommel wordt gewikkeld, anders ontstaan er schadelijke trillingen in de machine.

- Gebruik uitsluitend de door ons aanbevolen trimmerkoppen en trimmerdraden. Ze zijn door de producent getest om bij een bepaalde motorgrootte te passen. Dit is vooral erg belangrijk wanneer men een volautomatische trimmerkop gebruikt. Gebruik uitsluitend aanbevolen snijuitrusting. Zie hoofdstuk Technische gegevens.



- In het algemeen heeft een kleinere machine kleine trimmerkoppen nodig en omgekeerd. Dit omdat bij maaien met een draad, de motor de draad radiaal van de trimmerkop moet toevoeren en bovendien bestand moet zijn tegen de weerstand van het gras dat gemaaid wordt.
- De lengte van de draad is eveneens belangrijk. Een langere draad vereist een groter motorvermogen dan een korte, ook al is de diameter van de draad even groot.
- Zorg ervoor dat het mes dat op de trimmerbeschermkap zit, niet beschadigd is. Het wordt gebruikt om de draad op de juiste lengte af te snijden.
- Om de levensduur van de draad te verlengen, kunt u hem een paar dagen in water leggen. De draad wordt dan taaier en gaat langer mee.

MONTEREN

Loophandvat monteren



- Druk het loophandvat op de steel. Let op dat het loophandvat tussen de pijlsymbolen op de steel moet worden gemonteerd.

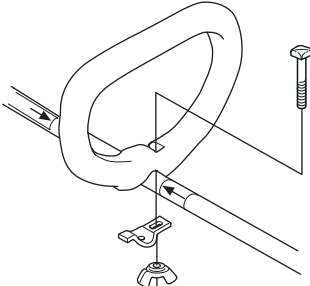

- Monteer bout, klemplaatje en vleugelmoer volgens de tekening. Draai de vleugelmoer vast.

Deelbare steel monteren en demonteren



Monteren:

- Maak de koppeling los door de knop los te draaien.
- Lijn het uitsteeksel op het hulpstuk (A) uit met de pijl op de koppeling (B).

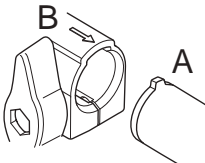

- Druk het hulpstuk in de koppeling tot het hulpstuk op zijn plaats klikt.

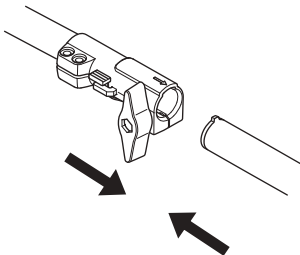

- Voordat u de eenheid gaat gebruiken, moet u de knop zorgvuldig vastzetten.

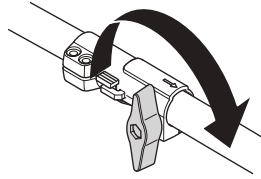

Demonteren:

- Maak de koppeling los door de knop los te draaien (ten minste drie keer).

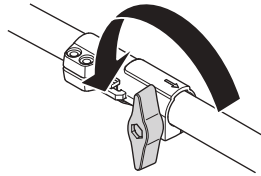

- Druk de knop (C) in en houd deze ingedrukt. Hou het machine-uiteinde goed vast en trek het hulpstuk recht uit de koppeling.

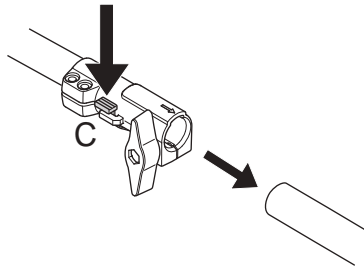

MONTEREN

Montage van snijuitrusting



WAARSCHUWING! Onder geen beding mag snijuitrusting worden gebruikt zonder dat een goedgekeurde beschermkap is gemonteerd. Zie het hoofdstuk Technische gegevens. Indien een verkeerde of defecte beschermkap wordt gemonteerd, kan dit ernstige verwondingen veroorzaken.

Monteren van trimmerbeschermkap en trimmerkop (122LD)



- Monteer trimmerbeschermkap (A) voor het werken met een trimmerkop. De trimmerbeschermkap/ combibeschermer wordt vastgehaakt aan de bevestiging op de steel en vastgezet met een schroef (L).

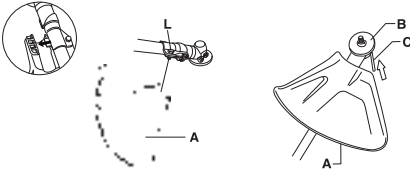

- Monteer de meenemer (B) op de uitgaande as.
- Draai de bladas rond tot één van de openingen van de meenemer samenvalt met de overeenkomstige opening in het transmissiehuis.
- Duw de borgpin (C) in de opening zodat de as vergrendeld wordt.
- Schroef de trimmerkop/kunststof messen (H) tegen de rotatie-richting in op zijn plaats.

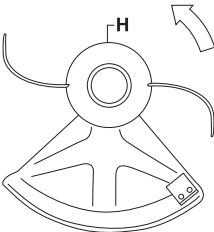

- Ga voor het demonteren in omgekeerde volgorde tewerk.

Monteren van trimmerbeschermkap en trimmerkop (122C)



- Installeer de beschermkap conform de tekening. Draai goed vast.

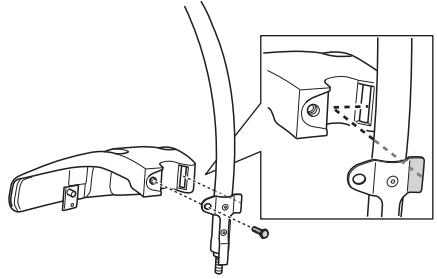

- Monteer de stofkap op de as. De moer moet helemaal omsloten zijn door de stofkap.

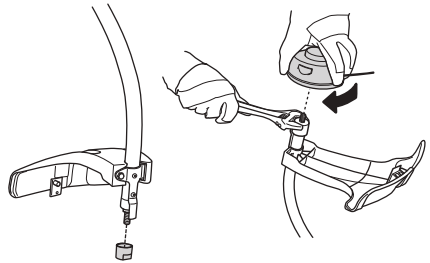

- Hou de stofkap met een bahco vast om te voorkomen dat de as draait.
- Schroef de trimmerkop op de as.

BRANDSTOFHANTERING

Brandstofveiligheid

Start de machine nooit:

- 1 Als u er brandstof op gemorst heeft. Neem alle gemorste brandstof af en laat de benzineresten verdampen.
- 2 Als u brandstof op uzelf of op uw kleding gemorst heeft, trek schone kleding aan. Was de lichaamsdelen die in contact zijn geweest met brandstof. Gebruik water en zeep.
- 3 Als de machine brandstof lekt. Controleer de tankdop en de brandstofleidingen regelmatig op lekkage.

Transport en opbergen

- Bewaar en vervoer de machine en brandstof zo, dat eventuele lekkage en dampen niet in contact kunnen komen met vonken of open vuur, bijvoorbeeld van elektrische machines, elektrische motoren, stopcontacten/schakelaars, verwarmingsketels e.d.
- Bij opslag en vervoer van brandstof moeten altijd speciaal voor dat doel bestemde en goedgekeurde tanks worden gebruikt.
- Als de machine gedurende lange tijd niet gebruikt zal worden, moet de brandstoftank leeggemaakt worden. Vraag bij uw tankstation of bij de gemeente waar u de afgetapte brandstof kwijt kan.
- Zorg ervoor dat de machine goed is schoongemaakt en dat een volledige servicebeurt is gegeven voor een lange periode van stalling.
- De transportbescherming van de snijuitrusting moet tijdens vervoer of opslag van de machine altijd aangebracht zijn.
- Zet de machine vast tijdens transport.
- Om een ongewenste start van de motor te voorkomen, moet de bougiekap altijd worden verwijderd wanneer de machine voor lange tijd wordt opgeborgen, wanneer de machine niet onder toezicht staat en bij alle voorkomende servicemaatregelen.



WAARSCHUWING! Wees voorzichtig bij het hanteren van brandstof. Denk aan de brand-, explosie- en inademingsrisico's.

Brandstof

N.B.! De machine is uitgerust met een tweetaktmotor; gebruik daarom altijd een mengsel van benzine en tweetaktolie. Om zeker te zijn van de juiste mengverhouding is het erg belangrijk dat u de hoeveelheid olie altijd nauwkeurig afmeet. Bij het mengen van kleine brandstofhoeveelheden zullen zelfs kleine afwijkingen van invloed zijn op de mengverhouding.



WAARSCHUWING! Brandstof en brandstofdampen zijn zeer brandgevaarlijk en kunnen leiden tot ernstig letsel bij inademing en contact met de huid. Wees daarom voorzichtig wanneer u met brandstof werkt en zorg voor goede luchtventilatie bij de brandstofhantering.

Benzine



N.B.! Gebruik altijd met olie gemengde kwaliteitsbenzine van minimaal 90 octaan (RON). Indien uw machine is uitgerust met een katalysator (zie hoofdstuk Technische gegevens) moet altijd een loodvrije met olie gemengde kwaliteitsbenzine worden gebruikt. Gelode benzine beschadigt de katalysator.

Waar milieuvriendelijke benzine, de zog. alkylaatzbenzine, verkrijgbaar is, moet deze gebruikt worden.



- Het aanbevolen laagste octaangehalte is 90 (RON). Indien u de motor laat lopen op benzine met een lager octaangehalte dan 90, kan het zogenaamde kloppen optreden. Hierdoor stijgt de motortemperatuur wat tot zware motorbeschadigingen kan leiden.
- Als men voortdurend met een hoog toerental werkt, is het aan te raden een hoger octaangehalte te gebruiken.

Tweetaktolie

- Voor de beste resultaten en prestaties, moet u HUSQVARNA tweetaktolie gebruiken, die speciaal wordt gemaakt voor onze luchtgekoelde tweetaktmotoren.
- Gebruik nooit tweetaktolie die bedoeld is voor watergekoelde buitenboordmotoren, zogenaamde outboardoil (aangeduid met TCW).
- Gebruik nooit olie bedoeld voor vier-takt motoren.
- Een lage oliekwaliteit of een te rijk olie/brandstofmengsel kan de functie van de katalysator op het spel zetten en de levensduur verminderen.
- Mengverhouding

1:50 (2%) met HUSQVARNA tweetaktolie.

1:33 (3%) met andere olie, gemaakt voor luchtgekoelde tweetaktmotoren, geklassificeerd voor JASO FB/ISO EGB.

BRANDSTOFHANTERING

Benzine, liter	Tweetaktolie, liter	
	2% (1:50)	3% (1:33)
5	0,10	0,15
10	0,20	0,30
15	0,30	0,45
20	0,40	0,60

Mengen

- Meng de benzine en olie altijd in een schone jerrycan die goedgekeurd is voor benzine.
- Begin altijd met de helft van de benzine die gemengd moet worden erin te gieten. Giet er daarna de gehele oliehoeveelheid bij. Meng (schud) het brandstofmengsel. Giet er de resterende hoeveelheid benzine bij.
- Meng (schud) de brandstofhoeveelheid goed voor u de brandstoftank van de machine vult.

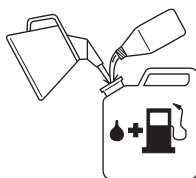

- Meng niet meer brandstof dan voor max. 1 maand nodig is.
- Als u de machine gedurende een langere tijd niet gebruikt, moet u de brandstoftank leeg maken en hem schoonmaken.



WAARSCHUWING! De katalysatorgeluiddemper wordt erg heet, zowel tijdens het gebruik als na het stoppen. Dit geldt ook voor stationair draaien. Verlies het brandgevaar niet uit het oog vooral wanneer u in de buurt bent van brandgevaarlijke stoffen en/of gassen.

Tanken



WAARSCHUWING! Om het risico op brand te verminderen, moet u de volgende voorzorgsmaatregelen nemen:

Brandstof moet u buitenshuis mengen en bijvullen, uit de buurt van vonken of vlammen.

Rook niet of plaats geen warme voorwerpen in de buurt van de brandstof.

Tank nooit terwijl de motor draait.

Stop de motor en laat hem voor het tanken enkele minuten afkoelen.

Open de dop van de tank voorzichtig wanneer u wilt tanken zodat eventuele overdruk langzaam verdwijnt.

Draai de dop van de tank goed vast na het tanken.

Haal de machine altijd weg van de tankplaats en -bron voordat u hem start.

- Gebruik een benzinetank met overvulbescherming.
- Als u er brandstof op gemorst heeft. Neem alle gemorste brandstof af en laat de benzineresten verdampen.
- Maak de omgeving rond de tankdop schoon. Verontreinigingen in de tank kunnen defecten veroorzaken.
- Zorg ervoor dat de brandstof goed gemengd is door de jerrycan te schudden voor u de tank vult.

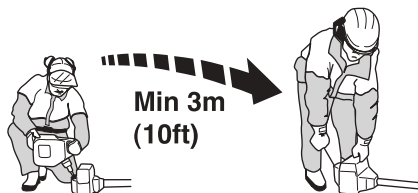

STARTEN EN STOPPEN

Controle voor het starten



- Controleer de trimmerkop en de trimmerbeschermkap op beschadigingen en barsten. Vervang de trimmerkop of de trimmerbeschermkap indien deze terugslag te verduren hebben gehad of barsten vertonen.



- Gebruik de machine nooit zonder beschermkap of een defecte beschermkap.
- Alle kappen moeten juist gemonteerd zijn en zonder gebreken voor de machine wordt gestart.

Starten en stoppen



WAARSCHUWING! Start de machine nooit voor het complete koppelingdeksel met steel gemonteerd zijn, anders kan de koppeling losraken en persoonlijke verwondingen veroorzaken.

Haal de machine altijd weg van de tankplaats en -bron voordat u hem start. Plaats de machine op een vaste ondergrond. Let erop dat de snijuitrusting geen voorwerp kan raken. Zorg ervoor dat zich geen onbevoegden binnen het werkgebied bevinden, anders bestaat er risico voor ernstige verwondingen. De veiligheidsafstand bedraagt 15 meter.

Starten

Brandstofpomp: Druk een aantal malen op de rubberen balg van de brandstofpomp totdat er brandstof in de balg komt. De balg hoeft niet helemaal gevuld te worden.

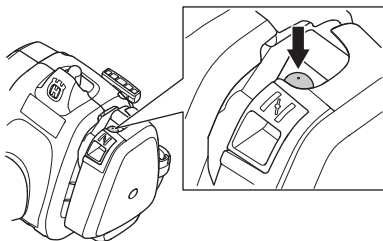

Choke: Zet de choke-hendel in de choke-positie.

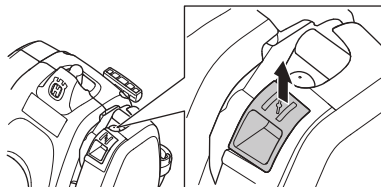

WAARSCHUWING! Wanneer de motor wordt gestart met de chokehendel in de chokestand begint de snijuitrusting direct te draaien.

Druk het machinelichaam met uw linkerhand tegen de grond (N.B.! Niet met uw voet!). Pak de starthendel beet, trek met uw rechterhand het starterkoord langzaam uit tot u weerstand voelt (de starthaken grijpen in) en maak vervolgens snelle en krachtige trekbewegingen. **Wikkel het starterkoord nooit rond uw hand.**

Zet de chokehendel onmiddellijk nadat de motor ontsteekt terug en doe hernieuwde startpogingen tot de motor start. Wanneer de motor start, geef snel vol gas en het startgas wordt automatisch uitgezet.

N.B.! Trek het starterkoord niet volledig uit en laat de starthendel niet zomaar los wanneer het volledig uitgetrokken is. Dit kan tot beschadigingen van de machine leiden.



Stoppen

Stop de motor door de ontsteking af te zetten.

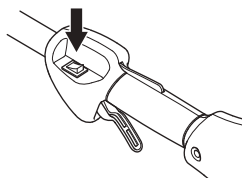

N.B.! De stopschakelaar gaat automatisch terug naar startstand. Om een ongewenste start te voorkomen, moet de bougiekap altijd van de bougie worden gehaald bij montage, controle en/of onderhoud.

Algemene werkinstructies

BELANGRIJK!

In dit hoofdstuk nemen we de basisveiligheidsregels voor het werken met een trimmer door.

Wanneer u in een situatie belandt waarin u niet goed weet hoe u verder te werk moet gaan, moet u een expert raadplegen. Wend u tot uw dealer of uw servicewerkplaats.

Gebruik de machine nooit voor taken waarvoor u niet voldoende gekwalificeerd bent.

Voordat u de machine gaat gebruiken, moet u begrijpen wat het verschil is tussen bos maaien, gras maaien en gras trimmen.

Basisveiligheidsregels



- 1 Controleer de omgeving:
- Om ervoor te zorgen dat u de controle over uw machine niet kunt verliezen vanwege omstanders, dieren of een andere reden.
- Om te voorkomen dat mensen, dieren en overigen niet in contact komen met de snijuitrusting of geraakt worden door losse voorwerpen die weggeslingerd worden door de snijuitrusting.
- N.B.! Gebruik de machine nooit zonder de mogelijkheid hulp in te roepen in geval van nood.
- 2 Controleer het werkgebied. Verwijder alle losse voorwerpen, zoals stenen, gebroken glas, spijkers, ijzerdraad, touw en dergelijke, die weggeslingerd kunnen worden of vast kunnen komen zitten in de zaaguitrusting.
- 3 Gebruik de motorkettingzaag niet in ongunstige weersomstandigheden. B.v. bij dichte mist, hevige regen, harde wind, hevige koude enz. Werken in slechte weersomstandigheden is vermoeiend en kan tot gevaarlijke situaties leiden, zo kan de grond glad zijn, de wind de valrichting van de boom beïnvloeden enz.
- 4 Zorg ervoor dat u veilig kunt gaan en staan. Controleer of er eventuele hindernissen zijn als u onverwacht snel moet kunnen weggelopen (wortels, stenen, takken, kuilen, greppels enz.). Wees extra voorzichtig wanneer u op hellend terrein werkt.



- 5 Zorg voor een goede balans en een stabiele houding. Voorkom overstrekken. Zorg dat u altijd stevig en in balans staat.
- 6 Gebruik altijd beide handen om de machine vast te houden. Hou de machine aan de rechterkant van uw lichaam. Houd alle lichaamsdelen uit de buurt van de hete oppervlakken. Houd alle lichaamsdelen uit de buurt van de draaiende snijuitrusting.



- 7 De zaaguitrusting moet onder taillehoogte blijven
- 8 Bij verplaatsen moet de motor uitgezet worden.
- 9 Wanneer de motor loopt, mag u de machine alleen neerzetten als u er een wakend oogje kunt op houden.



WAARSCHUWING! Noch de gebruiker van de machine noch iemand anders mag proberen het afgezaagde materiaal weg te trekken wanneer de motor of de snijuitrusting draait, omdat dit tot ernstig letsel kan leiden.

Stop de motor en de snijuitrusting voordat u materiaal verwijdert dat rond de as van het zaagblad is gewikkeld, omdat anders risico van letsel bestaat. De hoekoverbrenging kan geruime tijd na gebruik nog warm zijn. Bij contact bestaat risico van brandwonden.



WAARSCHUWING! Waarschuwing voor weggeslingerde voorwerpen. Gebruik altijd goedgekeurde oogbescherming. Buig nooit over de beschermkap van de snijuitrusting heen. Stenen, vuil e.d. kunnen omhoog geworpen worden in uw ogen en blindheid of ernstig letsel veroorzaken.

Houd onbevoegden op afstand. Kinderen, dieren, toeschouwers en medewerkers moeten zich buiten de veiligheidszone van 15 m bevinden. Schakel de machine onmiddellijk uit indien iemand dichterbij komt. Draai de machine nooit rond zonder eerst te controleren of er achter u niet iemand zich in de veiligheidszone bevindt.

Basistechniek

Laat na elke stap van het werkproces de motor stationair draaien. Als de motor langdurig op volle toeren draait zonder dat hij belast wordt kan dit tot ernstige beschadigingen van de motor leiden.



WAARSCHUWING! Soms raken takken of gras bekneld tussen de beschermkap en de snijuitrusting. Stop altijd eerst de motor voordat u deze verwijdert.



WAARSCHUWING! Als men teveel wordt blootgesteld aan trillingen, kan dit tot bloedvat- en zenuwbeschadigingen leiden bij personen die een slechte bloedcirculatie hebben. Consulteer uw dokter wanneer u symptomen heeft die gekoppeld kunnen worden aan te grote blootstelling aan trillingen. Zulke symptomen zijn: slapen, geen gevoel, "kriebels", "speldeprikken", pijn, geen of vermindering van kracht, huidverkleuringen of veranderingen van het huidoppervlak. Deze symptomen hebben meestal betrekking op vingers, handen of polsen. De risico's kunnen bij lage temperaturen toenemen.

Gras trimmen met trimmerkop



Trimmen

- Hou de trimmerkop vlak boven de grond en hoe hem schuin. Het werk wordt gedaan door het uiteinde van de draad. Laat de draad in zijn eigen tempo werken. Duw de draad nooit in het materiaal dat u wilt maaien.

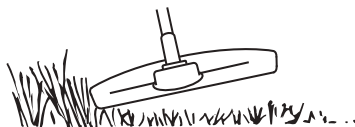

- De draad verwijdert zonder problemen gras en onkruid naast muren, omheiningen, bomen en bloemperken, maar kan ook het tere schors van bomen en struiken en de paaltjes van omheiningen beschadigen.
- Verminder het risico van beschadiging van gewassen door de draad in te korten tot 10-12 cm en het moetertoerental te verminderen.

Schoonschrapen

- Met de schraaptechniek kan men alle ongewenste begroeiing verwijderen. Hou de trimmerkop vlak boven de grond en een ietsje scheef. Laat het uiteinde van de draad tegen de grond slaan naast bomen, palen, standbeelden e.d. N.B.! Deze techniek veroorzaakt grotere slijtage van de draad.



- De draad verslijt vlugger en moet vaker aangevoerd worden wanneer men tegen stenen, bakstenen, beton, metalen omheiningen enz. werkt dan wanneer men in contact komt met bomen en houten omheiningen.
- Bij het trimmen en schoonschrapen mag u niet vol gas geven zodat de draad langer meegaat en de trimmerkop minder slijt.

Maaien

- De trimmer is ideaal voor het maaien van gras op plaatsen waar men met een gewone gazonmaaier moeilijk bij komt. Hou tijdens het maaien de draad parallel met grond. Duw de trimmerkop niet tegen de grond omdat dit het gazon en het gereedschap kan beschadigen.

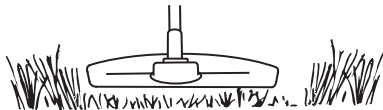

- Tijdens normaal maaien mag de trimmerkop niet voortdurend in contact komen met de grond. Een dergelijk voortdurend contact kan tot beschadigingen en slijtage van de trimmerkop leiden.

Vegen

- Het ventilatoreffect van de roterende draad kan gebruikt worden om snel en gemakkelijk schoon te maken. Hou de draad parallel met en boven de oppervlakken die schoongeveegd moeten worden en beweeg het gereedschap heen en weer.

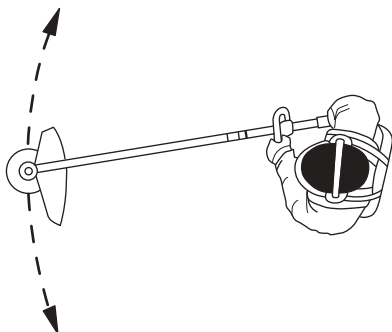

- Bij het maaien en vegen moet u vol gas geven om een goed resultaat te krijgen.

Carburateur

Afstelling van het stationair toerental

Voor met het afstellen wordt begonnen, moet het luchtfilter schoon zijn en het luchtfilterdeksel gemonteerd zijn.

Het stationair toerental wordt afgesteld met de stationairschroef T als opnieuw afstellen noodzakelijk is. Draai de T-schroef eerst met de klok mee tot de snijuitrusting begint te roteren. Draai daarna de schroef tegen de klok in tot de snijuitrusting stilstaat. Het stationair toerental is correct afgesteld als de motor in alle posities gelijkmatig draait. Er moet een goede marge zijn tot het toerental waarbij de snijuitrusting begint te draaien.

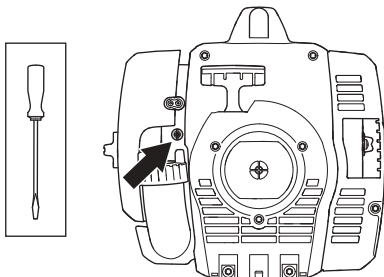

Aanbevolen stationair toerental: Zie hoofdstuk Technische gegevens.



WAARSCHUWING! Als het stationair toerental niet zo kan worden afgesteld dat de snijuitrusting stilstaat, dient u uw dealer/servicewerkplaats te raadplegen. Gebruik de machine nooit voor deze correct is afgesteld of gerepareerd.

Geluiddemper



N.B.! Bepaalde geluiddempers zijn voorzien van een katalysator. Zie het hoofdstuk Technische gegevens om te checken of uw machine voorzien is van een katalysator.

De geluiddemper is ontworpen om het geluid van de machine te reduceren, en om de uitlaatgassen van de gebruiker weg te richten. De uitlaatgassen zijn zeer heet

en bevatten vonken die droge en ontvlambare materialen in brand kunnen steken.

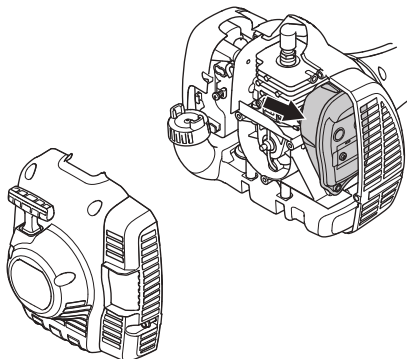

Bepaalde geluiddempers zijn voorzien van een speciaal vonkenopvangnet. Indien uw machine uitgerust is met zo'n geluiddemper, moet u het net minstens één keer per week schoonmaken. Gebruik bij voorkeur een stalen borstel. Op geluiddempers zonder katalysator moet het net één keer per week worden schoongemaakt en eventueel worden vervangen. Op geluiddempers met katalysator moet het net één keer per maand worden gecontroleerd en eventueel schoongemaakt. **Bij evt. beschadigingen aan het net moet dit vervangen worden.** Indien het net vaak verstopt is, kan dit erop duiden dat de functie van de katalysator is afgenomen. Neem contact op met uw dealer voor controle. Met een verstopt net raakt de machine oververhit met beschadigingen aan cilinder en zuiger tot gevolg.

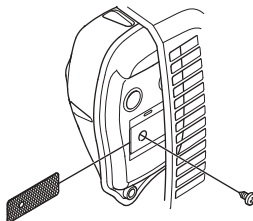

N.B.! Gebruik de machine nooit als de geluiddemper in slechte staat is.



WAARSCHUWING! Tijdens het gebruik en een tijdje daarna is de geluiddemper met katalysator erg warm. Dit geldt ook bij stationair draaien. Aanraking kan brandwonden aan de huid veroorzaken. Denk om het brandgevaar!

Koelsysteem



Om de werkt temperatuur zo laag mogelijk te houden, is de machine uitgerust met een koelsysteem.

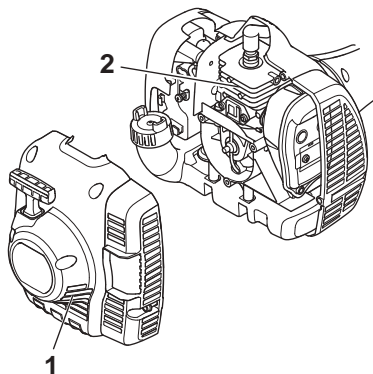

Het koelsysteem bestaat uit:

- 1 Luchtinlaat in de starter.
- 2 Koelflenzen op de cilinder.

Maak het koelsysteem één keer per week schoon met een borstel; dit moet vaker gebeuren wanneer u in moeilijke omstandigheden werkt. Een vuil of verstopt koelsysteem leidt tot oververhitting van de machine waardoor de cilinder en zuiger beschadigd kunnen worden.

Bougie



De volgende factoren zijn van invloed op de conditie van de bougie:

- Een incorrecte afstelling van de carburateur.
- Een verkeerd oliemengsel in de brandstof (te veel of verkeerde olie).
- Een vuil luchtfilter.

Deze factoren veroorzaken afzettingen op de elektroden van de bougie, wat tot motordefecten en startmoeilijkheden kan leiden.

Wanneer de machine te weinig vermogen heeft, moeilijk start of onregelmatig onbelast draait, dient u altijd eerst de bougie te controleren voor u andere maatregelen neemt. Maak de bougie schoon als ze verstopt is en controleer of de afstand tussen de elektroden 0,5 mm bedraagt. De bougie moet na een maand gebruik, of eerder indien nodig, vervangen worden.

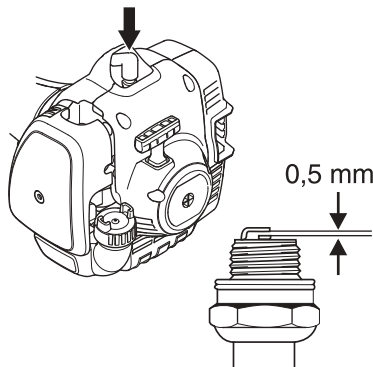

N.B.! Gebruik steeds het correcte bougietype! Andere types kunnen de zuiger/cilinder beschadigen. Zorg ervoor dat de bougie zog. radio-ontstoring heeft.

Deelbare steel



Het aandrijfasuiteinde in de onderste steel moet om de 30 werkuren inwendig gesmeerd worden met vet. Als ze niet regelmatig gesmeerd worden, bestaat het risico dat de aandrijfasuiteinden (spiebanenverbindingen) van de deelbare modellen gaan klemmen.

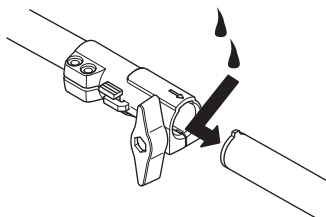

Luchtfilter

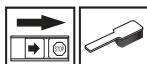

Het luchtfilter dient regelmatig te worden schoongemaakt (stof en vuil verwijderen) om de volgende problemen te vermijden:

- Storingen van de carburateur
- Moeilijkheden bij het starten
- Vermogensverlies
- Onnodige slijtage van de motoronderdelen.
- Abnormaal hoog brandstofverbruik

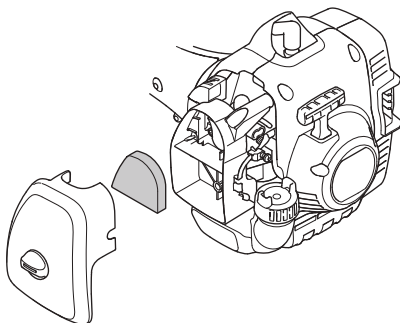

Maak het filter na 25 werkuren schoon of vaker wanneer u in abnormaal stoffige omstandigheden werkt.

Luchtfilter schoonmaken

Demonteer het cilinderdeksel en verwijder het filter. Maak het schoon in een warm sopje van water en zeep. Controleer of het filter droog is voor u het terugplaatst.

Na een lange gebruikperiode kan het luchtfilter niet meer worden gereinigd. Daarom moet het filter regelmatig vervangen worden. **Een beschadigd luchtfilter moet altijd vervangen worden.**

Wordt de machine onder stoffige omstandigheden gebruikt, moet het luchtfilter geolied worden. Zie de aanwijzingen in het hoofdstuk Luchtfilter oliën.

Luchtfilter oliën



Gebruik altijd HUSQVARNA filterolie, artikelnr. 531 00 92-48. De filterolie bevat een oplosmiddel zodat het makkelijk gelijkmatig in het filter kan worden verdeeld. Vermijd daarom contact met de huid.

Doe het filter in een plastic zak en giet de filterolie erbij. Kneed de plastic zak om de olie te verdelen. Knijp het filter in de plastic zak uit en giet de overgebleven olie weg voordat het filter op de machine wordt gemonteerd. Gebruik nooit gewone motorolie. Deze zakt zeer snel door het filter naar beneden en blijft dan op de bodem liggen.

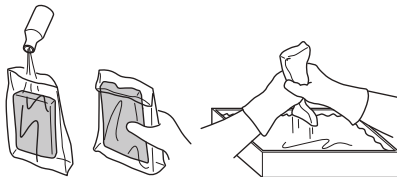

Hoekoverbrenging



De hoekoverbrenging is af fabriek gevuld met een geschikte hoeveelheid vet. Voor u de machine in gebruik neemt, moet u controleren of de overbrenging voor 3/4 gevuld is met vet. Gebruik HUSQVARNA speciaalvet.

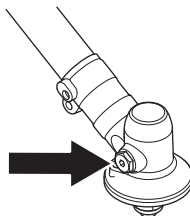

Het smeermiddel in het transmissiehuis moet normaal gezien alleen vervangen worden in geval van een reparatie.

ONDERHOUD

Onderhoudsschema

Hieronder volgt een lijst van het onderhoud dat aan de machine moet worden uitgevoerd. De meeste punten staan beschreven in het hoofdstuk Onderhoud. De gebruiker mag alleen die onderhouds- en servicewerkzaamheden uitvoeren die in deze gebruiksaanwijzing worden beschreven. Meer ingrijpende maatregelen moeten door een erkende servicewerkplaats worden uitgevoerd.

Onderhoud	Dagelijks onderhoud	Wekelijks onderhoud	Maandelijks onderhoud
Maak de machine uitwendig schoon.	X		
Controleer of de gashendelvergrendeling en de gashendel goed werken uit veiligheidsoogpunt.	X		
Controleer of de stopschakelaar werkt.	X		
Controleer of de snijuitrusting niet roteert bij stationair draaien.	X		
Maak het luchtfilter schoon. Vervang het indien nodig.	X		
Controleer of de beschermkap niet beschadigd is en geen barsten vertoont. Vervang de beschermkap als ze gebarsten is of slagen te verduren gehad heeft.	X		
Controleer of de trimmerkop onbeschadigd is en geen barsten vertoont. Vervang de trimmerkop indien nodig.	X		
Controleer of de bouten en moeren en vastgedraaid zijn.	X		
Controleer of er brandstof lekt uit motor, tank of brandstofleidingen.	X		
Controleer de starter en het starterkoord.		X	
Controleer of de trillingsdempingselementen niet beschadigd zijn.		X	
Maak de bougie uitwendig schoon. Verwijder hem en controleer de afstand tussen de elektroden. Stel de afstand in op 0,5 mm of vervang de bougie. Zorg ervoor dat de bougie zog. radio-ontstoring heeft.		X	
Maak het koelsysteem van de machine schoon.		X	
Maak het vonkenopvangnet van de geluiddemper schoon of vervang het (geldt alleen bij geluiddempers zonder katalysator).		X	
Maak de buitenkant van de carburateur en de directe omgeving van de carburateur schoon.		X	
Controleer of de haakse overbrenging voor 3/4 gevuld is met smeermiddel. Vul indien nodig bij met speciaal vet.		X	
Controleer of het brandstoffilter niet is verontreinigd en of de brandstofleiding geen barsten of andere defecten vertoont. Vervang indien dit noodzakelijk is.			X
Controleer alle kabels en aansluitingen.			X
Controleer de koppeling, de koppelingsveren en koppelingstrommel op slijtage. Laat indien nodig bij een erkende servicewerkplaats vervangen.			X
Vervang de bougie. Zorg ervoor dat de bougie zog. radio-ontstoring heeft.			X

TECHNISCHE GEGEVENS

Technische gegevens

	122C	122LD
Motor		
Cilinderinhoud, cm ³	21,7	21,7
Cilinderdiameter, mm	32,0	32,0
Slaglengte, mm	27	27
Stationair toerental, t/min	2900	2900
Aanbevolen max. overtoeren, t/min	7200	9100
Toerental van uitgaan as, tpm	7200	6232
Max. motorvermogen volgens ISO 8893, kW/ omw./ min.	0,6/7800	0,6/7800
Geluiddemper met katalysator	Ja	Ja
Een toerentalgeregeld ontstekingsstelsel	Nee	Nee
Ontstekingsstelsel		
Bougie	NGK CMR6A	NGK CMR6A
Elektrodenafstand, mm	0,5	0,5
Brandstof-/smeersysteem		
Inhoud benzinetank, liter	0,3	0,3
Gewicht		
Gewicht, zonder brandstof, snijuitrusting en beschermkap, kg	4,4	4,8
Lawaai-emissie		
(zie opm. 1)		
Geluidsvermogen, gemeten dB(A)	102	104
Geluidsvermogen, gegarandeerd L _{WA} dB(A)	104	108
Geluidsniveaus		
(zie opm. 2)		
Equivalent geluidsdrukniveau bij het oor van de gebruiker, gemeten volgens EN ISO 11806 en ISO 22868, dB(A):	88	90
Trillingsniveaus		
(zie opm. 3)		
Equivalent trillingsniveau (a _{h_v,eq}) bij handvat, gemeten overeenkomstig EN ISO 11806 en ISO 22867, m/s ²		
Uitgerust met trimmerkop (origineel), links/rechts	5,0/3,6	3,6/3,5

Opm. 1: Emissie van geluid naar de omgeving gemeten als geluidsvermogen (L_{WA}) volgens EG-richtlijn 2000/14/EG. Het gerapporteerde geluidsvermogeniveau voor de machine is gemeten met de originele snijuitrusting die het hoogste niveau geeft. Het verschil tussen het gegarandeerde en het gemeten geluidsvermogen is dat het gegarandeerde geluidsvermogen ook de dispersie in het meetresultaat meeneemt alsmede variaties tussen verschillende machines van hetzelfde model, conform Richtlijn 2000/14/EG.

Opm. 2: De gerapporteerde gegevens voor het equivalente geluidsdrukniveau vertonen een typische statistische spreiding (standaardafwijking) van 1 dB (A).

Opm. 3: De gerapporteerde gegevens voor het equivalente trillingsniveau vertonen een typische statistische spreiding (standaardafwijking) van 1 m/s².

TECHNISCHE GEGEVENS

122LD		
Goedgekeurde accessoires	Type	Beschermkap voor de snijuitrusting, Artikelnr.
Schroefdraad bladas M10		
Trimmerkop	T25 (Ø 2,0-2,7 mm draad)	574 19 87-01
122C		
Goedgekeurde accessoires	Type	Beschermkap voor de snijuitrusting, Artikelnr.
Schroefdraad bladas 3/8 R		
Trimmerkop	T25 (Ø 2,0-2,7 mm draad)	574 47 95-01
	T25C (Ø 2,0-2,7 mm draad)	574 47 95-01

De volgende accessoires bevelen wij aan voor onderstaande modellen.

Goedgekeurde accessoires	Artikelnr	Gebruik met
Bezemhulpstuk met steel SR600	537 19 67-01	122LD
Heggeschaarhulpstuk met steel HA 850	537 19 66-06	122LD
Kantensnijderhulpstuk met steel	537 19 69-01	122LD
Zaaghulpstuk met steel PA 1100	537 18 33-16	122LD
Zaaghulpstuk zonder steel PA	537 18 33-11	122LD
Cultivatorhulpstuk met steel CA 150	537 42 54-01	122LD
Trimmerhulpstuk met steel TA 850	537 35 35-01	122LD

Goedgekeurde accessoires	Artikelnr	Gebruik met
Opzetstuk cultivator CAC	952 71 19-07	122LD
Opzetstuk kantensnijder EAC	952 71 19-08	122LD
Opzetstuk stoksnoeizaag PAC	952 71 19-10	122LD
Opzetstuk blazer BAC	952 71 19-11	122LD

TECHNISCHE GEGEVENS

EG-verklaring van overeenstemming (Alleen geldig voor Europa)

Husqvarna AB, SE-561 82 Huskvarna, Zweden, telefoon: +46 36 14 65 00, verklaart hierbij dat de grastrimmers **Husqvarna 122C en 122LD** met serienummers van 2010 en later (het jaartal staat duidelijk op het productplaatje vermeld, gevolgd door het serienummer), voldoen aan de vereisten van de volgende EU-richtlijnen:

- van 17 mei 2006 "betreffende machines" **2006/42/EG**

- van 15 december 2004 "betreffende elektromagnetische compatibiliteit" **2004/108/EEC**.

- van 8 mei 2000 "betreffende geluidsemissie door materieel voor gebruik buitenshuis" **2000/14/EG**. Beoordeling van de overeenstemming uitgevoerd volgens Bijlage V. Voor informatie betreffende lawaaiemissies, zie hoofdstuk Technische gegevens.

De volgende normen zijn van toepassing: **EN ISO 12100-2/A1:2009, CISPR 12:2007, EN ISO 11806:2008**

SMP Svensk Maskinprovning AB, Fyrisborgsgatan 3, SE-754 50 Uppsala, Zweden, heeft voor Husqvarna AB een vrijwillige typekeuring uitgevoerd. De certificaten hebben nummer: 122C - **SEC/10/2271, 01/164/068**, 122LD - **SEC/10/2272, 01/164/067**

Huskvarna, 13 oktober 2011

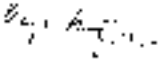

Bengt Frögelius, Hoofd Ontwikkeling (erkende vertegenwoordiger voor Husqvarna AB en verantwoordelijk voor technische documentatie.)

ACLARACIÓN DE LOS SÍMBOLOS

Símbolos de la máquina y / o el manual:

¡ATENCIÓN! ¡Las desbrozadoras, quita arbustos y recortadoras pueden ser peligrosas! Su uso descuidado o erróneo puede provocar heridas graves o mortales al usuario o terceros. Es sumamente importante leer y comprender el contenido del manual de instrucciones del operador.

Lea detenidamente el manual de instrucciones y asegúrese de entender su contenido antes de utilizar la máquina.

Utilice siempre:

Casco protector cuando exista el riesgo de objetos que caen

- Protectores auriculares homologados
- Protección ocular homologada

Velocidad máxima en el eje de salida, rpm



Este producto cumple con la directiva CE vigente.



Cuidado con los objetos lanzados o rebotados.



Durante el trabajo, el usuario de la máquina debe procurar que ninguna persona o animal se acerque a más de 15 metros a la máquina.



Utilice siempre guantes protectores homologados.



Utilice botas antideslizantes y seguras.



Indicado únicamente para equipo de corte flexible, no metálico, es decir cabezal de corte con hilo de corte.



Las emisiones sonoras en el entorno según la directiva de la Comunidad Europea. Las emisiones de la máquina se indican en el capítulo Datos técnicos y en la etiqueta.



Los demás símbolos/etiquetas que aparecen en la máquina corresponden a requisitos de homologación específicos en determinados mercados.

El motor se para poniendo el contacto de parada en la posición de parada. ¡NOTA! El contacto de parada retorna automáticamente a la posición de arranque. Por consiguiente, antes de realizar trabajos de montaje, control y/o mantenimiento se debe quitar el capuchón de encendido de la bujía para evitar el arranque imprevisto.

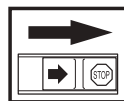

Utilice siempre guantes protectores homologados.



La máquina debe limpiarse regularmente.

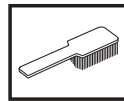

Control visual.



ÍNDICE

Índice

ACLARACIÓN DE LOS SÍMBOLOS

Símbolos de la máquina y / o el manual: 183

ÍNDICE

Índice 184

Antes de arrancar, observe lo siguiente: 184

INTRODUCCIÓN

Apreciado cliente: 185

¿QUÉ ES QUÉ?

¿Qué es qué en la recortadora? 186

INSTRUCCIONES GENERALES DE SEGURIDAD

Importante 187

Equipo de protección personal 187

Equipo de seguridad de la máquina 188

Equipo de corte 190

MONTAJE

Montaje del mango de tipo cerrado 191

Montaje y desmontaje del tubo divisible 191

Montaje del equipo de corte 192

Montaje de la protección de la recortadora y el cabezal de corte 192

Montaje de la protección de la recortadora y el cabezal de corte 192

MANIPULACION DEL COMBUSTIBLE

Seguridad en el uso del combustible 193

Carburante 193

Repostaje 194

ARRANQUE Y PARADA

Control antes de arrancar 195

Arranque y parada 195

TÉCNICA DE TRABAJO

Instrucciones generales de trabajo 197

MANTENIMIENTO

Carburador 200

Silenciador 200

Sistema refrigerante 201

Bujía 201

Tubo divisible 201

Filtro de aire 201

Programa de mantenimiento 203

DATOS TECNICOS

Datos técnicos 204

Declaración CE de conformidad 206

Antes de arrancar, observe lo siguiente:

Lea detenidamente el manual de instrucciones.



¡ATENCIÓN! La exposición prolongada al ruido puede causar daños crónicos en el oído. Por consiguiente, use siempre protectores auriculares homologados.



¡ATENCIÓN! Bajo ninguna circunstancia debe modificarse la configuración original de la máquina sin autorización del fabricante. Utilizar siempre recambios originales. Las modificaciones y/o la utilización de accesorios no autorizadas pueden ocasionar accidentes graves o incluso la muerte del operador o de terceros.



¡ATENCIÓN! Una desbrozadora, quita arbustos o recortadora puede ser una herramienta peligrosa si se utiliza de manera errónea o descuidada, y provocar heridas graves o mortales al usuario o terceros. Es sumamente importante que lea y comprenda el contenido de este manual de instrucciones.

INTRODUCCIÓN

Apreciado cliente:

¡Felicidades por haber adquirido un producto Husqvarna! La historia de Husqvarna data del año 1689, cuando el Rey Karl XI encargó la construcción de una fábrica en la ribera del río Huskvarna para la fabricación de mosquetes. La ubicación junto al río Huskvarna era lógica dado que el río se utilizaba para generar energía hidráulica. Durante los más de 300 años de existencia de la fábrica Husqvarna, se han fabricado productos innumerables; desde estufas de leña hasta modernas máquinas de cocina, máquinas de coser, bicicletas, motocicletas, etc. En 1956 se introdujo el primer cortacésped motorizado, seguido de la motosierra en 1959; y es en este segmento en el que actualmente trabaja Husqvarna.

Husqvarna es hoy uno de los principales fabricantes del mundo de productos de bosque y jardín, con la calidad y las prestaciones como principal prioridad. La idea de negocio es desarrollar, fabricar y comercializar productos motorizados para silvicultura y jardinería, así como para las industrias de construcción y obras públicas. Husqvarna tiene como objetivo estar en la vanguardia por lo que respecta a ergonomía, facilidad de empleo, seguridad y consideración ambiental; motivo por el cual ha desarrollado una serie de detalles para mejorar los productos en estas áreas.

Estamos convencidos de que usted apreciará con satisfacción la calidad y prestaciones de nuestro producto por mucho tiempo en adelante. Con la adquisición de alguno de nuestros productos, usted dispone de asistencia profesional con reparaciones y servicio en caso de ocurrir algo. Si ha adquirido el producto en un punto de compra que no es uno de nuestros concesionarios autorizados, pregúnteles por el taller de servicio más cercano.

Esperamos que su máquina le proporcione plena satisfacción y le sirva de ayuda por mucho tiempo en adelante. Tenga en cuenta que este manual de instrucciones es un documento de valor. Siguiendo sus instrucciones (de uso, servicio, mantenimiento, etcétera) puede alargar considerablemente la vida útil de la máquina e incrementar su valor de reventa. Si vende su máquina, entregue el manual de instrucciones al nuevo propietario.

¡Gracias por utilizar un producto Husqvarna!

Husqvarna AB trabaja constantemente para perfeccionar sus productos y se reserva, por lo tanto, el derecho a introducir modificaciones en la construcción y el diseño sin previo aviso.

¿QUÉ ES QUÉ?

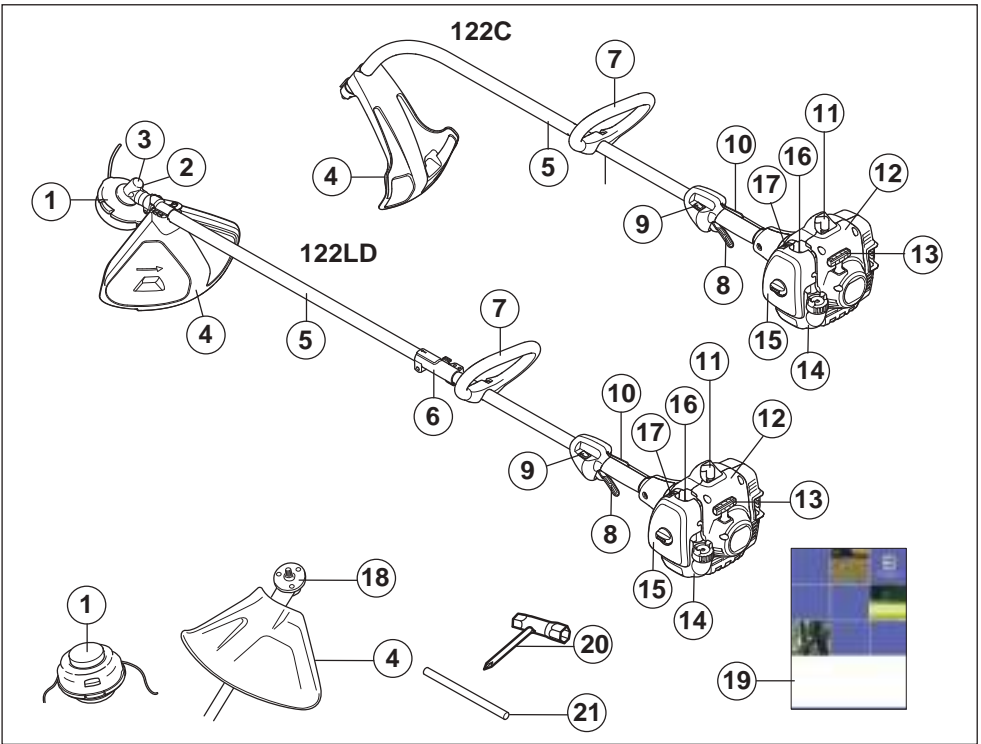

¿Qué es qué en la recortadora?

- | | |
|---|--------------------------------|
| 1 Cabezal de corte | 12 Mecanismo de arranque |
| 2 Recarga de lubricante, engranaje angulado | 13 Empuñadura de arranque |
| 3 Engranaje angulado | 14 Depósito de combustible |
| 4 Protección del equipo de corte | 15 Cubierta del filtro de aire |
| 5 Tubo | 16 Bomba de combustible. |
| 6 Acoplamiento del tubo | 17 Estrangulador |
| 7 Mango cerrado | 18 Pieza de arrastre |
| 8 Acelerador | 19 Manual de instrucciones |
| 9 Botón de parada | 20 Llave combinada |
| 10 Fiador del acelerador | 21 Pasador de seguridad |
| 11 Capuchón de encendido y bujía | |

INSTRUCCIONES GENERALES DE SEGURIDAD

Importante

¡IMPORTANTE!

La máquina está destinada exclusivamente a recortar la hierba.

Los únicos accesorios que Ud. puede acoplar al motor como fuente propulsora son los equipos de corte que nosotros recomendamos en el capítulo Datos técnicos.

Nunca utilice la máquina si está cansado, si ha ingerido alcohol o si toma medicamentos que puedan afectarle la vista, su capacidad de discernimiento o el control del cuerpo.

Utilice el equipo de protección personal. Vea las instrucciones bajo el título "Equipo de protección personal".

No utilice nunca una máquina que haya sido modificada de modo que ya no coincida con la configuración original.

No utilice nunca una máquina defectuosa. Siga las instrucciones de mantenimiento, control y servicio de este manual. Algunas medidas de mantenimiento y servicio deben ser efectuadas por especialistas formados y cualificados. Vea las instrucciones bajo el título Mantenimiento.

Todas las tapas, protecciones y empuñaduras deben estar montadas antes de arrancar la máquina. Comprobar que el sombrerete de la bujía y el cable de encendido están en perfecto estado para evitar el riesgo de sacudida eléctrica.

El usuario de la máquina debe asegurarse de que ninguna persona o animal se acerquen más de 15 metros durante el trabajo. Si varios usuarios trabajan en el mismo lugar, la distancia de seguridad debe equivaler, por lo menos, a dos longitudes de árbol, pero nunca ser menor de 15 metros.



¡ATENCIÓN! Esta máquina genera un campo electromagnético durante el funcionamiento. Este campo magnético puede, en determinadas circunstancias, interferir con implantes médicos activos o pasivos. Para reducir el riesgo de lesiones graves o letales, las personas que utilizan implantes médicos deben consultar a su médico y al fabricante del implante antes de emplear esta máquina.



¡ATENCIÓN! Si se hace funcionar el motor en un local cerrado o mal ventilado, se corre riesgo de muerte por asfixia o intoxicación con monóxido de carbono.



¡ATENCIÓN! No permita nunca que los niños utilicen la máquina ni permanezcan cerca de ella. Dado que la máquina tiene un contacto de parada con retorno por muelle y puede arrancar con poca velocidad y fuerza en la empuñadura de arranque, incluso niños pequeños pueden, en determinadas circunstancias, lograr la fuerza necesaria para arrancar la máquina. Ello puede comportar riesgo de daños personales graves. Por consiguiente, saque el capuchón de encendido cuando va a dejar la máquina sin vigilar.

Equipo de protección personal

¡IMPORTANTE!

Una desbrozadora, quita arbustos o recortadora puede ser una herramienta peligrosa si se utiliza de manera errónea o descuidada, y provocar heridas graves o mortales al usuario o terceros. Es sumamente importante que lea y comprenda el contenido de este manual de instrucciones.

Para trabajar con la máquina debe utilizarse un equipo de protección personal homologado. El equipo de protección personal no elimina el riesgo de lesiones, pero reduce su efecto en caso de accidente. Pida a su distribuidor que le asesore en la elección del equipo.



¡ATENCIÓN! Cuando use protección auditiva preste siempre atención a las señales o llamados de advertencia. Sáquese siempre la protección auditiva inmediatamente después de parar el motor.

CASCO

Casco protector cuando exista el riesgo de objetos que caen

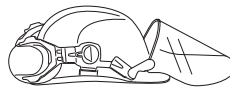

PROTECCIÓN AUDITIVA

Se debe utilizar protección auditiva con suficiente capacidad de reducción sonora.



INSTRUCCIONES GENERALES DE SEGURIDAD

PROTECCIÓN OCULAR

Se debe utilizar siempre protección ocular homologada. Si se utiliza visor, deben utilizarse también gafas protectoras homologadas. Por gafas protectoras homologadas se entienden las que cumplen con la norma ANSI Z87.1 para EE.UU. o EN 166 para países de la UE.



GUANTES

Se deben utilizar guantes cuando sea necesario, por ejemplo al montar el equipo de corte.



BOTAS

Utilice botas antideslizantes y seguras.



VESTIMENTA

Use ropas de material resistente a los desgarros y no demasiado amplias para evitar que se enganchen en ramas, etc. Use siempre pantalones largos gruesos. No trabaje con joyas, pantalones cortos, sandalias ni los pies descalzos. No lleve el cabello suelto por debajo de los hombros.

PRIMEROS AUXILIOS

Tenga siempre a mano el equipo de primeros auxilios.



Equipo de seguridad de la máquina

En este capítulo se describen los componentes de seguridad de la máquina, su función y el modo de efectuar el control y el mantenimiento para garantizar un funcionamiento óptimo. En cuanto a la ubicación de estos componentes en su máquina, vea el capítulo Qué es qué.

La vida útil de la máquina puede acortarse y el riesgo de accidentes puede aumentar si el mantenimiento de la máquina no se hace de forma adecuada y si los trabajos de servicio y/o reparación no se efectúan de forma profesional. Para más información, consulte con el taller de servicio oficial más cercano.

¡IMPORTANTE!

Todos los trabajos de servicio y reparación de la máquina requieren una formación especial. Esto es especialmente importante para el equipo de seguridad de la máquina. Si la máquina no pasa alguno de los controles indicados a continuación, acuda a su taller de servicio local. La compra de alguno de nuestros productos le garantiza que puede recibir un mantenimiento y servicio profesional. Si no ha adquirido la máquina en una de nuestras tiendas especializadas con servicio, solicite información sobre el taller de servicio más cercano.



¡ATENCIÓN! Nunca utilice una máquina que tenga un equipo de seguridad defectuoso. Efectúe el control y mantenimiento del equipo de seguridad de la máquina como se describió en este capítulo. Si su máquina no pasa todos los controles, entréguela a un taller de servicio para su reparación.

Fiador del acelerador

El fiador del acelerador está diseñado para impedir la activación involuntaria del acelerador. Cuando se oprime el fiador (A) en el mango (= cuando se agarra el mango), se desacopla el acelerador (B). Cuando se suelta el mango, el acelerador y el fiador vuelven a sus posiciones originales. Ambas funciones se efectúan con sistemas independientes de muelles de retorno. Con esta posición, el acelerador queda automáticamente bloqueado en ralentí.

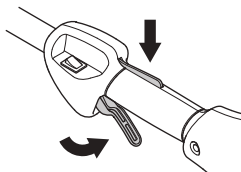

Compruebe que el acelerador esté bloqueado en la posición de ralentí cuando el fiador está en su posición inicial.

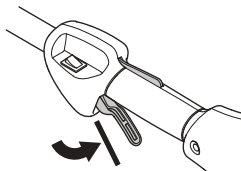

INSTRUCCIONES GENERALES DE SEGURIDAD

Apriete el fiador del acelerador y compruebe que vuelva a su posición de partida al soltarlo.

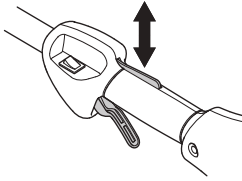

Compruebe que el acelerador y el fiador se muevan con facilidad y que funcionen sus muelles de retorno.

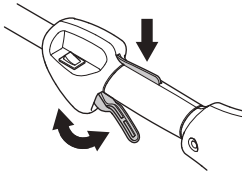

Consulte las instrucciones bajo el título Arranque. Ponga en marcha la máquina y acelere al máximo. Suelte el acelerador y controle que el equipo de corte se detenga y permanezca inmóvil. Si el equipo de corte gira con el acelerador en ralentí, se debe controlar la regulación del carburador para ralentí. Consulte las instrucciones bajo el título Mantenimiento.

Botón de parada

El botón de parada se utiliza para parar el motor.

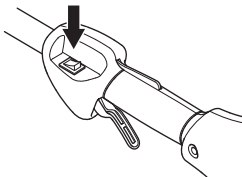

Arranque el motor y compruebe que se pare cuando se mueve el botón de parada a la posición de parada.

Protección del equipo de corte



Esta protección tiene por fin evitar que el usuario reciba el impacto de objetos desprendidos. La protección evita también que el usuario entre en contacto con el equipo de corte.

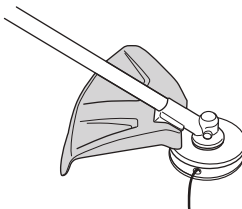

Controle que la protección no esté dañada y que no tenga grietas. Cambie la protección si ha estado expuesta a golpes o si tiene grietas.

Utilice siempre la protección recomendada para cada equipo de corte en particular. Consulte el capítulo Datos técnicos.



¡ATENCIÓN! Bajo ninguna circunstancia se puede utilizar un equipo de corte sin haber montado antes la protección recomendada. Consultar el capítulo Datos técnicos. Si se monta una protección incorrecta o defectuosa, esto puede causar daños personales graves.

Silenciador



El silenciador está diseñado para reducir al máximo posible el nivel sonoro y para apartar los gases de escape del usuario. El silenciador con catalizador también está diseñado para reducir las sustancias nocivas en los gases de escape.

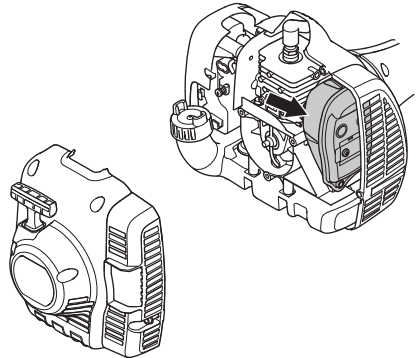

En países con clima cálido y seco, puede ser grande el riesgo de incendio. Por eso, hemos equipado a ciertos silenciadores con cortafuegos. Controle si el silenciador de su máquina lo tiene.

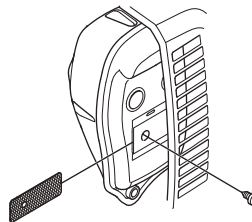

Para el silenciador, es sumamente importante seguir las instrucciones de control, mantenimiento y servicio.

Nunca utilice una máquina que tenga un silenciador defectuoso.

INSTRUCCIONES GENERALES DE SEGURIDAD

Compruebe regularmente que el silenciador esté firmemente montado en la máquina.

Si el silenciador de su máquina lleva rejilla apagachispas, límpiela a intervalos regulares. La obturación de la rejilla produce el sobrecalentamiento del motor, con el riesgo consiguiente de averías graves.



¡ATENCIÓN! El silenciador con catalizador se calienta mucho durante el uso y permanece caliente aún luego de apagado el motor. Lo mismo rige para la marcha en ralentí. Su contacto puede quemar la piel. ¡Tenga en cuenta el peligro de incendio!



¡ATENCIÓN! En el interior del silenciador hay sustancias químicas que pueden ser cancerígenas. Evitar el contacto con estas sustancias si se daña el silenciador.



¡ATENCIÓN! Recuerde que:

Los gases de escape del motor están calientes y pueden contener chispas que pueden provocar incendio. Por esa razón, ¡nunca arranque la máquina en interiores o cerca de material inflamable!

Equipo de corte

Este capítulo describe cómo Ud., con un mantenimiento correcto y utilizando el equipo de corte adecuado, podrá:

- Reducir la propensión a las reculadas de la máquina.
- Obtener un resultado de corte óptimo.
- Aumentar la duración del equipo de corte.

¡IMPORTANTE!

¡Utilice solamente el equipo de corte con la protección recomendada por nosotros! Consulte el capítulo Datos Técnicos.

Lea las instrucciones del equipo de corte para montar correctamente el hilo y elegir el diámetro de hilo correcto.



¡ATENCIÓN! Pare siempre el motor antes de trabajar con alguna parte del equipo de corte. Éste continúa girando incluso después de haber soltado el acelerador. Controle que el equipo de corte se haya detenido completamente y desconecte el cable de la bujía antes de comenzar a trabajar.



¡ATENCIÓN! Un equipo de corte defectuoso puede aumentar el riesgo de accidentes.

Cabezal de corte

¡IMPORTANTE!

Observe siempre que el hilo de corte esté arrollado en forma firme y uniforme al rodillo, de lo contrario la máquina producirá vibraciones perjudiciales para la salud.

- Utilice únicamente los cabezales e hilos de corte recomendados. Han sido probados por el fabricante para un tamaño de motor especial. Esto es particularmente importante cuando se utiliza un cabezal de corte totalmente automático. Utilice únicamente el equipo de corte recomendado. Consulte el capítulo Datos Técnicos.



- En general, una máquina pequeña requiere un cabezal pequeño y viceversa. Esto se debe a que, al cortar con hilo, el motor debe lanzarlo radialmente hacia afuera desde el cabezal de corte y vencer la resistencia de la hierba que se va a cortar.
- El largo del hilo también es importante. Un hilo más largo requiere mayor potencia del motor que uno corto, con el mismo diámetro del hilo.
- Controle que el cuchillo que hay en la protección de la recortadora esté intacto. Se utiliza para cortar el hilo en el largo correcto.
- Para prolongar la vida útil del hilo, se puede poner en remojo un par de días. De esta manera el hilo se refuerza y dura más.

MONTAJE

Montaje del mango de tipo cerrado



- Calzar el mango cerrado sobre el tubo. Adviértase que el mango cerrado debe montarse entre las flechas del tubo.

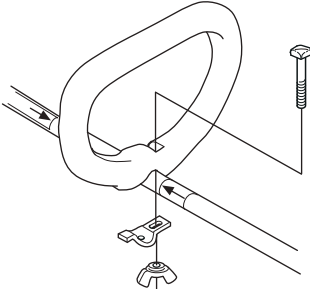

- Monte el perno, la chapa de fijación y la tuerca de mariposa como indica la figura. Apriete la tuerca de mariposa.

Montaje y desmontaje del tubo divisible



Montaje:

- Suelte el acoplamiento, girando la manija.
- Alinee la lengüeta del accesorio (A) con la flecha del acoplamiento (B).

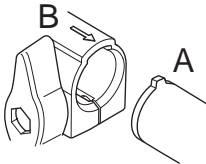

- Presione el accesorio en el acoplamiento hasta que se fije a presión.

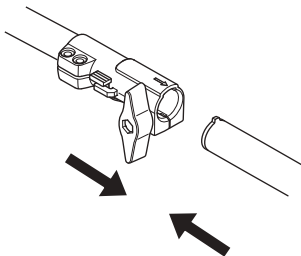

- Antes de usar la unidad, apriete bien la manija.

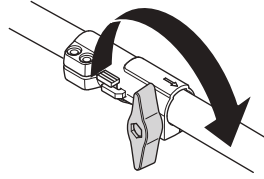

Desmontaje:

- Suelte el acoplamiento, girando la manija (3 veces como mínimo).

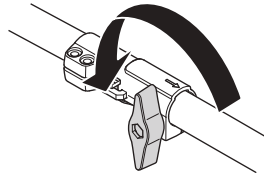

- Mantenga presionado el botón (C). Saque el accesorio del acoplamiento, al mismo tiempo que sujeta firmemente el extremo del motor.

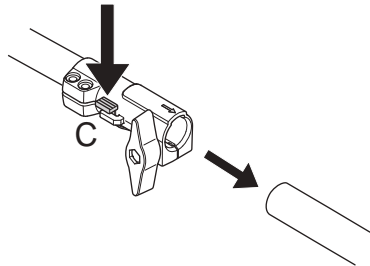

MONTAJE

Montaje del equipo de corte



¡ATENCIÓN! Bajo ninguna circunstancia se puede utilizar un equipo de corte sin haber montado antes la protección recomendada. Consultar el capítulo Datos técnicos. Si se monta una protección incorrecta o defectuosa, esto puede causar daños personales graves.

Montaje de la protección de la recortadora y el cabezal de corte (122LD)



- Montar la protección de la recortadora (A) para trabajar con el cabezal de corte. La protección de la recortadora/protección combinada se engancha en la sujeción del tubo y se fija con un tornillo (L).

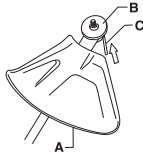
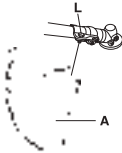

- Coloque la pieza de arrastre (B) en el eje de salida.
- Gire el eje de la hoja hasta que uno de los orificios de la pieza de arrastre coincida con un orificio de la caja de engranajes.
- Introduzca el pasador de seguridad (C) en el orificio para bloquear el eje.
- Enrosque el cabezal de corte/las cuchillas de plástico (H) en el sentido contrario al de rotación.

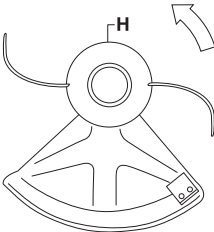

- El desmontaje se realiza en el orden inverso.

Montaje de la protección de la recortadora y el cabezal de corte (122C)

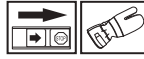

- Montar la protección como indica la figura. Apretarla bien.

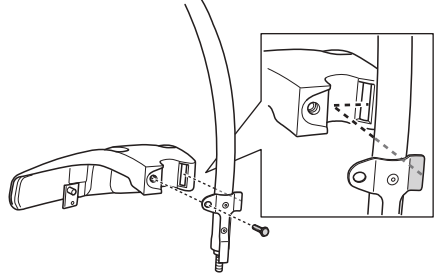

- Coloque el protector de polvo en el eje. La tuerca debe quedar totalmente rodeada por el protector de polvo.

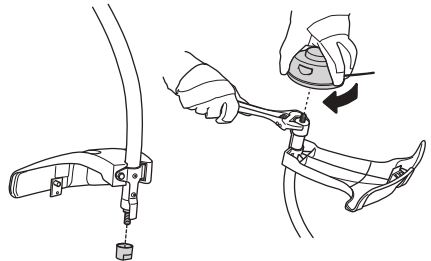

- Para que el eje no gire, mantenga fijo el protector de polvo con una llave inglesa.
- Enrosque el cabezal de corte en el eje.

MANIPULACION DEL COMBUSTIBLE

Seguridad en el uso del combustible

Nunca arranque la máquina:

- 1 Si derramó combustible sobre la máquina. Seque cualquier residuo y espere a que se evaporen los restos de combustible.
- 2 Si se salpicó el cuerpo o las ropas, cambie de ropas. Lave las partes del cuerpo que han entrado en contacto con el combustible. Use agua y jabón.
- 3 Si hay fugas de combustible en la máquina. Compruebe regularmente si hay fugas en la tapa del depósito o en los conductos de combustible.

Transporte y almacenamiento

- Almacene y transporte la máquina y el combustible de manera que eventuales fugas o vapores no puedan entrar en contacto con chispas o llamas, por ejemplo, máquinas eléctricas, motores eléctricos, contactos eléctricos/interruptores de corriente o calderas.
- Para almacenar y transportar combustible se deben utilizar recipientes diseñados y homologados para tal efecto.
- Si la máquina se va a almacenar por un período largo, se debe vaciar el depósito de combustible. Pregunte en la estación de servicio más cercana qué hacer con el combustible sobrante.
- Antes del almacenaje prolongado, limpie bien la máquina y haga el servicio completo.
- La protección para transportes del equipo de corte siempre debe estar montada durante el transporte o almacenamiento de la máquina.
- Asegure la máquina durante el transporte.
- Para evitar el arranque imprevisto del motor, se debe quitar siempre el capuchón de encendido para el almacenaje prolongado de la máquina, si se va a dejar la máquina sin vigilar y para efectuar todas las medidas de servicio previstas.



¡ATENCIÓN! Sea cuidadoso al manejar el combustible. Piense en los riesgos de incendio, explosión e intoxicación respiratoria.

Carburante

¡NOTA! La máquina tiene un motor de dos tiempos, por lo que debe utilizarse siempre una mezcla de gasolina con aceite para motores de dos tiempos. Para obtener una mezcla con las proporciones correctas, debe medirse con precisión la cantidad de aceite que se mezclará. En la mezcla de pequeñas cantidades de combustible, los errores más insignificantes en la medición del aceite influyen considerablemente en las proporciones de la mezcla.



¡ATENCIÓN! El combustible y los vapores de combustible son muy inflamables y pueden causar daños graves por inhalación y contacto con la piel. Por consiguiente, al manipular combustible proceda con cuidado y procure que haya buena ventilación.

Gasolina



¡NOTA! Use siempre gasolina de buena calidad mezclada con aceite de como mínimo 90 octanos (RON). Si su máquina está equipada con catalizador (vea el capítulo Datos técnicos), debe usarse siempre gasolina sin plomo de buena calidad mezclada con aceite. La gasolina con plomo avería el catalizador.

Si hay disponible gasolina menos nociva para el medio ambiente, denominada gasolina de alquilato, se debe usar este tipo de gasolina.



- El octanaje mínimo recomendado es 90 (RON). Si se hace funcionar el motor con gasolina de octanaje inferior a 90, puede producirse clavazón. Esto aumenta la temperatura del motor, con el consiguiente riesgo de averías.
- Para trabajar durante mucho tiempo en altas revoluciones se recomienda el uso de gasolina con más octanos.

Aceite para motores de dos tiempos

- Para un resultado y prestaciones óptimos, utilice aceite para motores de dos tiempos HUSQVARNA, especialmente fabricado para motores de dos tiempos refrigerados por aire.
- No utilice nunca aceite para motores de dos tiempos fuera borda refrigerados por agua (llamado outboard oil), con designación TCW.
- No utilice nunca aceite para motores de cuatro tiempos.
- Un aceite de calidad deficiente o una mezcla de aceite/combustible demasiado rica puede perjudicar el funcionamiento del catalizador y reducir su vida útil.
- Mezcla
1:50 (2%) con aceite para motores de dos tiempos HUSQVARNA.
1:33 (3 %) con otros aceites para motores de dos tiempos refrigerados por aire y clasificados para JASO FB/ISO EGB.

MANIPULACION DEL COMBUSTIBLE

Gasolina, litros	Aceite para motores de dos tiempos, litros	
	2% (1:50)	3% (1:33)
5	0,10	0,15
10	0,20	0,30
15	0,30	0,45
20	0,40	0,60

Mezcla

- Siempre haga la mezcla de gasolina y aceite en un recipiente limpio, homologado para gasolina.
- Primero, ponga la mitad de la gasolina que se va a mezclar. Luego, añada todo el aceite y agite la mezcla. A continuación, añada el resto de la gasolina.
- Agite bien la mezcla de combustible antes de ponerla en el depósito de combustible de la máquina.

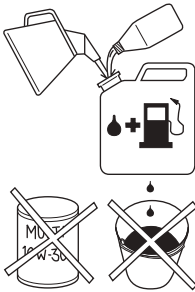

- No mezcle más combustible que el necesario para utilizar un mes como máximo.
- Si no se ha utilizado la máquina por un tiempo prolongado, vacíe el depósito de combustible y límpielo.



¡ATENCIÓN! El silenciador del catalizador se calienta mucho, tanto durante el funcionamiento como después de la parada. Incluso funcionando éste en ralentí. Tenga presente el peligro de incendio, especialmente al manejar sustancias y/o gases inflamables.

Repostaje



¡ATENCIÓN! Las siguientes medidas preventivas reducen el riesgo de incendio:

Mezcle y vierta el combustible en el exterior, en un lugar libre de chispas y llamas.

No fume ni ponga objetos calientes cerca del combustible.

No haga nunca el repostaje con el motor en marcha.

Apague el motor y deje que se enfríe unos minutos antes de repostar.

Para repostar, abra despacio la tapa del depósito de combustible para evacuar lentamente la eventual sobrepresión.

Después de repostar, apriete bien la tapa del depósito de combustible.

Antes de arrancar, aparte siempre la máquina del lugar y de la fuente de repostaje.

- Utilice un recipiente de combustible con protección antirebose.
- Si derramó combustible sobre la máquina. Seque cualquier residuo y espere a que se evaporen los restos de combustible.
- Limpie alrededor de la tapa del depósito. Los residuos en el depósito ocasionan problemas de funcionamiento.
- Asegúrese de que el combustible esté bien mezclado sacudiendo el recipiente antes de llenar el depósito.

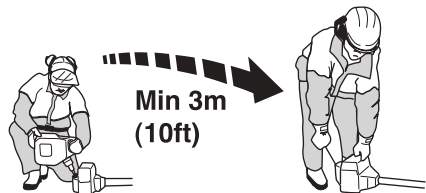

ARRANQUE Y PARADA

Control antes de arrancar



- Controle que el cabezal de corte y la protección de la recortadora no estén dañados ni presenten grietas. Cambie el cabezal o la protección de la recortadora si han recibido golpes o están agrietados.



- Nunca utilice la máquina sin la protección o con una protección defectuosa.
- Todas las cubiertas deben estar correctamente montadas y en buenas condiciones antes de arrancar la máquina.

Arranque y parada



¡ATENCIÓN! Antes de arrancar la máquina debe montarse la cubierta del embrague completa con el tubo, de lo contrario el embrague puede zafar y provocar daños personales.

Antes de arrancar, aparte siempre la máquina del lugar y de la fuente de repostaje. Coloque la máquina sobre una base firme. Controle que el equipo de corte no pueda atascarse en algún objeto.

Asegúrese de que no haya personas desautorizadas en la zona de trabajo, de lo contrario se corre el riesgo de ocasionar graves daños personales. La distancia de seguridad es de 15 metros.

Arranque

Bomba de combustible: Presione varias veces la burbuja de goma de la bomba de combustible hasta que

comience a llenarse de combustible. No es necesario llenarla totalmente.

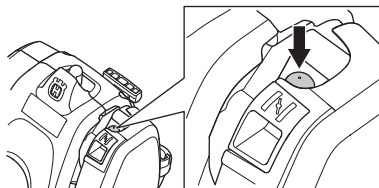

Estrangulador: Ponga el estrangulador en la posición de estrangulamiento.

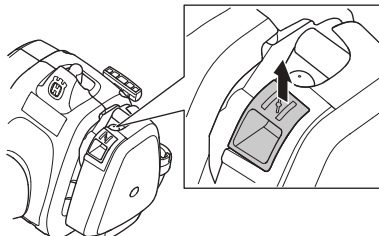

¡ATENCIÓN! Cuando el motor se arranca con el estrangulador en la posición de estrangulamiento, el equipo de corte comienza a girar inmediatamente.

Presione el cuerpo de la máquina contra el suelo con la mano izquierda (ATENCIÓN: ¡No con el pie!). Agarre la empuñadura de arranque y tire despacio de la cuerda con la mano derecha, hasta sentir una resistencia (los dientes de arranque engranan), y después tire rápido y con fuerza. **Nunca enrosque el cordón de arranque alrededor de la mano.**

Al encender el motor, reponga inmediatamente el estrangulador a su posición inicial y repita el intento hasta que el motor arranque. Cuando el motor arranca, acelere rápidamente al máximo y la aceleración de arranque se desconecta automáticamente.

¡NOTA! No extraiga el cordón de arranque al máximo, y no suelte la empuñadura de arranque si ha extraído todo el cordón. Ello puede ocasionar averías en la máquina.



ARRANQUE Y PARADA

Parada

Para parar el motor, desconecte el encendido.

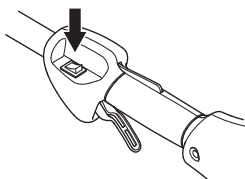

¡NOTA! El contacto de parada retorna automáticamente a la posición de arranque. Por consiguiente, antes de realizar trabajos de montaje, control y/o mantenimiento se debe quitar el capuchón de encendido de la bujía para evitar el arranque imprevisto.

Instrucciones generales de trabajo

¡IMPORTANTE!

Esta sección trata las reglas de seguridad fundamentales para trabajar con la recortadora.

Cuando se vea en una situación insegura para continuar el trabajo, debe consultar a un experto. Póngase en contacto con su distribuidor o taller de servicio.

Evite todo uso para el cual no se sienta suficientemente calificado.

Antes del uso, Ud. debe haber entendido la diferencia entre desbroce forestal, desbroce de hierba y recorte de hierba.

Reglas básicas de seguridad



1 Observe el entorno para:

- Comprobar que no hayan personas, animales, etc., que puedan influir en su control de la máquina.
 - Para evitar que personas, animales, etc. entren en contacto con el equipo de corte u objetos lanzados por el equipo de corte.
 - ¡NOTA! No use nunca una máquina si no tiene posibilidad de pedir auxilio si se produce un accidente.
- 2 Inspeccione la zona de trabajo. Quite todos los materiales sueltos como piedras, cristales rotos, clavos, alambres, cordones, etcétera, que puedan ser lanzados o enredarse en el equipo de corte.
- 3 No trabaje en condiciones atmosféricas desfavorables como niebla, lluvia intensa, tempestad, frío intenso, etc. El trabajo con mal tiempo es fatigoso y puede crear circunstancias peligrosas, como terreno resbaladizo, cambio imprevisto de la dirección de derribo de los árboles, etc.
- 4 Compruebe que pueda caminar y mantenerse de pie con seguridad. Vea si hay eventuales impedimentos para desplazamientos imprevistos (raíces, piedras,

ramas, fosos, zanjas, etc.). Proceda con sumo cuidado al trabajar en terreno inclinado.



- 5 Manténgase bien parado y con buen equilibrio. No se estire demasiado. Mantenga una posición correcta y el equilibrio en todo momento.
- 6 Utilice siempre ambas manos para sujetar la máquina. Mantenga la máquina en el lado derecho del cuerpo. Mantenga todas las partes del cuerpo lejos de las superficies calientes. Mantenga todas las partes del cuerpo lejos del equipo de corte giratorio.



- 7 Mantenga el equipo de corte por debajo de la cintura.
- 8 Para desplazar la máquina debe pararse el motor.

TÉCNICA DE TRABAJO

- 9 No apoye nunca la máquina con el motor en marcha sin tenerla bajo control.



¡ATENCIÓN! Ni el usuario de la máquina ni ninguna otra persona debe intentar quitar la vegetación cortada cuando el motor o el equipo de corte aún están girando, dado que esto comporta riesgo de daños graves.

Pare el motor y el equipo de corte antes de quitar la vegetación que se ha enrollado en el eje de la hoja, porque de lo contrario pueden producirse daños. Durante el uso y poco después, el engranaje angulado puede estar caliente. El contacto con el mismo puede ocasionar quemaduras.



¡ATENCIÓN! Advertencia de objetos lanzados. Utilice siempre gafas protectoras homologadas. No se incline nunca sobre la protección del equipo de corte. Hay riesgo de lanzamiento de piedras, suciedad, etcétera, contra los ojos; causando ceguera o daños graves.

Mantenga alejados a los terceros. Los niños, animales, curiosos y ayudantes deben mantenerse fuera de la zona de seguridad de 15 metros. Pare la máquina inmediatamente si alguien se acerca. Nunca gire con la máquina si no ha verificado antes que la zona de seguridad atrás de Ud. está vacía.

Técnica básica de trabajo

Después de cada momento de trabajo reduzca siempre la velocidad del motor a ralentí. Un tiempo demasiado largo a máxima velocidad sin que el motor esté cargado puede averiar seriamente el motor.



¡ATENCIÓN! A veces, se atascan ramas o hierba entre la protección y el equipo de corte. Antes de retirarlos, pare siempre el motor.



¡ATENCIÓN! La sobreexposición a las vibraciones puede producir lesiones vasculares o nerviosas en personas que padecen de trastornos circulatorios. Si advierte síntomas que puedan relacionarse con la sobreexposición a las vibraciones, consulte a un médico. Ejemplos de estos síntomas son entumecimiento, falta de sensibilidad, "hormigueo", "puntadas", dolor, pérdida o reducción de la fuerza normal, cambios en el color o la superficie de la piel. Generalmente, estos síntomas se presentan en los dedos, las manos y las muñecas. El riesgo puede ser mayor a bajas temperaturas.

Recorte de hierba con el cabezal de corte



Recorte

- Mantenga el cabezal de corte justo por encima del suelo, en posición inclinada. Es la punta del hilo la que realiza el trabajo. Deje que el hilo trabaje con su propio ritmo. Nunca lo presione contra la vegetación que quiere segar.

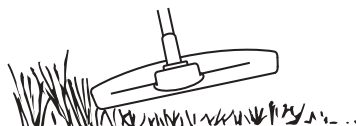

- El hilo corta con facilidad la hierba y las malas hierbas que hay contra paredes, cercas, árboles y arriates, pero también puede dañar la corteza delicada de árboles y arbustos, y postes de cercas.
- Disminuya el peligro de daños en las plantas acortando el hilo a 10-12 cm y disminuyendo las revoluciones del motor.

Raspado

- La técnica de raspado corta toda la vegetación no deseada. Mantenga el cabezal de corte justo por encima del suelo, en posición inclinada. Deje que la punta del hilo golpee el suelo alrededor de árboles, columnas, estatuas, etc. **ATENCIÓN:** Esta técnica aumenta el desgaste del hilo.



TÉCNICA DE TRABAJO

- El hilo se desgasta más rápido y se debe alimentar más seguido al trabajar contra piedras, ladrillos, hormigón, cercas de metal, etc. que al estar en contacto con árboles y cercas de madera.
- Al recortar y raspar debe utilizar una velocidad un poco menor que la aceleración máxima para que el hilo dure más y el cabezal de corte se desgaste menos.

Corte

- La recortadora es ideal para cortar en lugares que son difícilmente accesibles para un cortacésped común. Al cortar, mantenga el hilo paralelo al suelo. Evite presionar el cabezal de corte contra el suelo para no dañar el césped ni el equipo.

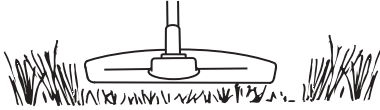

- Durante el corte normal evite que el cabezal de corte esté en contacto continuo con el suelo. Un contacto continuo de este tipo puede causar daños y desgaste en el cabezal de corte.

Barrido

- El efecto ventilador del hilo giratorio puede utilizarse para una limpieza rápida y sencilla. Mantenga el hilo paralelo y por encima de la superficie a barrer y mueva la máquina de un lado a otro.

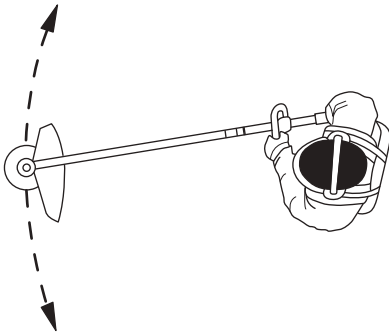

- Al cortar y barrer debe utilizar la aceleración máxima para obtener un buen resultado.

MANTENIMIENTO

Carburador

Reglaje del régimen de ralentí

Antes de hacer un ajuste, controle que el filtro de aire esté limpio y que tenga colocada la tapa.

Regule el régimen de ralentí con el tornillo T, si es necesario un reajuste. Gire primero el tornillo de ralentí T en el sentido de las agujas del reloj, hasta que comience a girar el equipo de corte. Después gire el tornillo en el sentido contrario, hasta que el equipo de corte se detenga. El régimen de ralentí es correcto cuando el motor funciona en forma uniforme en cada posición. También debe existir un buen margen hasta el régimen en que empieza a girar el equipo de corte.

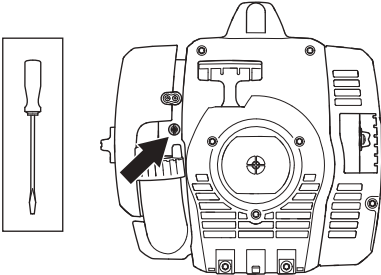

Régimen recomendado en ralentí: Vea el capítulo Datos técnicos.



¡ATENCIÓN! Si no puede regular el régimen en ralentí para que el equipo de corte deje de girar, consulte a su distribuidor/taller de servicio. No utilice la máquina hasta que no esté correctamente regulada o reparada.

Silenciador



¡NOTA! Algunos silenciadores tienen catalizador. Consulte el capítulo Datos técnicos para ver si su máquina tiene catalizador.

El silenciador está diseñado para amortiguar el ruido y para apartar del usuario los gases de escape. Los gases de escape están calientes y pueden contener chispas

que pueden ocasionar incendios si se dirigen los gases a materiales secos e inflamables.

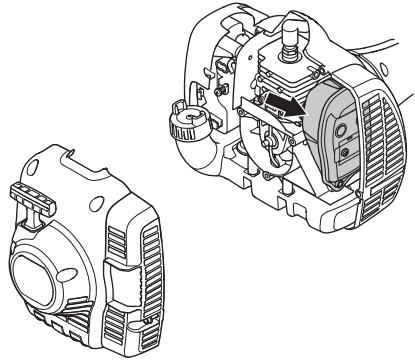

Algunos silenciadores incorporan una rejilla apagachispas. Si el silenciador de su máquina lleva rejilla apagachispas, límpiela cada semana. Lo mejor es utilizar un cepillo de acero. En silenciadores sin catalizador, el apagachispas se debe limpiar y cambiar una vez por semana, si es necesario. En silenciadores con catalizador, se debe controlar el apagachispas y limpiarlo, si es necesario, una vez por mes. **Si el apagachispas presenta daños, se debe cambiar el apagachispas.** Si el apagachispas se obstruye con frecuencia, esto puede ser señal de que el catalizador no funciona correctamente. Consulte a su distribuidor para un control. Si el apagachispas se obstruye, la máquina se recalienta y se dañan el cilindro y el pistón.

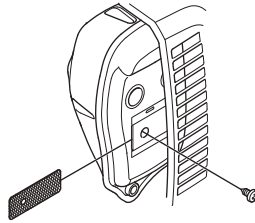

¡NOTA! No utilice nunca la máquina con un silenciador en mal estado.



¡ATENCIÓN! El silenciador con catalizador se calienta mucho durante el uso y permanece caliente aún luego de apagado el motor. Lo mismo rige para la marcha en ralentí. Su contacto puede quemar la piel. ¡Tenga en cuenta el peligro de incendio!

Sistema refrigerante



Para lograr una temperatura de funcionamiento lo más baja posible, la máquina incorpora un sistema refrigerante.

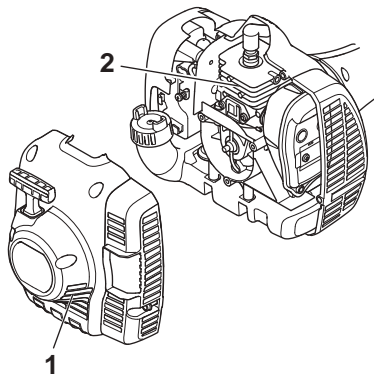

El sistema refrigerante está compuesto por:

- 1 Toma de aire en el mecanismo de arranque.
- 2 Aletas de enfriamiento en el cilindro.

Limpie el sistema refrigerante con un cepillo una vez por semana (en condiciones difíciles, con mayor frecuencia). Un sistema refrigerante sucio u obturado produce sobrecalentamiento de la máquina, con las consiguientes averías del cilindro y el pistón.

Bujía



Los factores siguientes afectan al estado de la bujía:

- Carburador mal regulado.
- Mezcla de aceite inadecuada en el combustible (demasiado aceite o aceite inadecuado).
- Filtro de aire sucio.

Estos factores producen revestimientos en los electrodos de la bujía que pueden ocasionar perturbaciones del funcionamiento y dificultades de arranque.

Si la potencia de la máquina es demasiado baja, si es difícil arrancar la máquina o si el ralentí es irregular: revise primero la bujía antes de tomar otras medidas. Si la bujía está muy sucia, límpiela y compruebe que la separación de los electrodos sea de 0,5 mm. La bujía

debe cambiarse aproximadamente después de un mes de funcionamiento o más a menudo si es necesario.

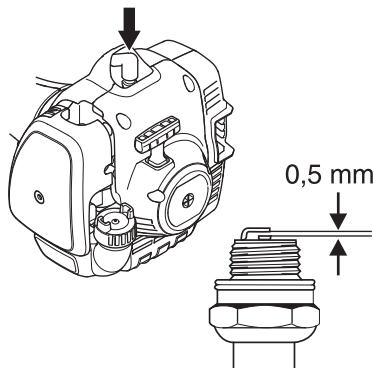

¡NOTA! ¡Utilice siempre el tipo de bujía recomendado! Una bujía incorrecta puede arruinar el pistón y el cilindro. Asegúrese de que la bujía tenga supresión de perturbaciones radioeléctricas.

Tubo divisible



La punta del eje propulsor en la parte inferior del tubo debe lubricarse interiormente con grasa cada 30 horas de trabajo. Existe el riesgo de que las puntas del eje propulsor (uniones ranuradas) de los modelos divisibles se agarroten si no se lubrican regularmente.

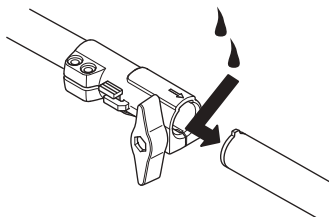

Filtro de aire

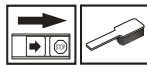

El filtro de aire debe limpiarse regularmente de polvo y suciedad para evitar:

- Fallos del carburador
- Problemas de arranque
- Reducción de la potencia
- Desgaste innecesario de las piezas del motor.

MANTENIMIENTO

- Un consumo de combustible excesivo.

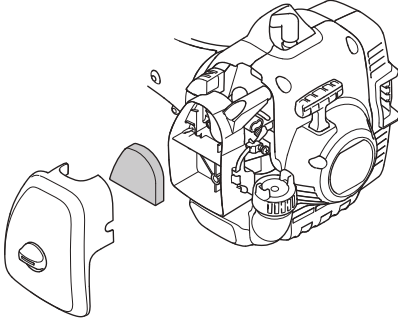

Limpie el filtro cada 25 horas de funcionamiento o más seguido si trabaja en un entorno muy polvoriento.

Limpieza del filtro de aire

Desmonte la cubierta del filtro de aire y retire el filtro. Lávelo en agua jabonosa caliente. Controle que el filtro esté seco antes de volver a montarlo.

Un filtro utilizado durante mucho tiempo no puede limpiarse del todo. Por tanto, hay que cambiarlo a intervalos regulares. **Un filtro de aire averiado debe cambiarse.**

Si trabaja con la máquina en un entorno polvoriento, debe impregnar el filtro de aire con aceite. Consulte las instrucciones bajo el título Impregnación con aceite del filtro de aire.

Impregnación con aceite del filtro de aire



Use siempre aceite para filtros de HUSQVARNA, art. nº. 531 00 92-48. El aceite para filtros contiene disolvente para facilitar su distribución uniforme en el filtro. Evite por lo tanto su contacto con la piel.

Introduzca el filtro en una bolsa de plástico y vierta el aceite para filtros. Masajea la bolsa para distribuir el aceite. Apriete el filtro en la bolsa y tire el exceso de aceite antes de colocar el filtro en la máquina. No use nunca aceite común para motores. Éste desciende bastante rápido a través del filtro, depositándose en el fondo.

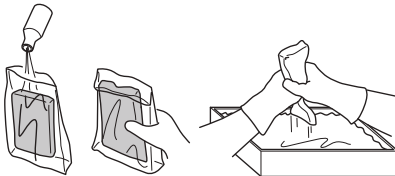

Engranaje angulado



El engranaje angulado se entrega de fábrica con la cantidad adecuada de grasa. No obstante, antes de empezar a utilizar la máquina, verifique que el engranaje esté lleno con grasa hasta las 3/4 partes. Use grasa especial de HUSQVARNA.

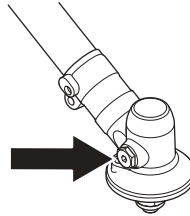

Generalmente, el lubricante en el cuerpo del engranaje no requiere cambiarse excepto cuando se realizan reparaciones.

MANTENIMIENTO

Programa de mantenimiento

A continuación incluimos una lista con los puntos de mantenimiento a efectuar en la máquina. La mayoría de los puntos se describen en el capítulo "Mantenimiento". El usuario sólo puede efectuar los trabajos de mantenimiento y servicio descritos en este manual. Los trabajos de mayor envergadura debe efectuarlos un taller de servicio oficial.

Mantenimiento	Mantenimient o diario	Mantenimient o semanal	Mantenimient o mensual
Limpie la parte exterior de la máquina.	X		
Controle que los casquillos aislantes de las vibraciones no estén dañados.	X		
Controle que el mando de detención funcione.	X		
Controle que el equipo de corte no gire en ralentí.	X		
Limpie el filtro de aire. Cámbielo si es necesario.	X		
Controle que la protección no esté dañada y que no tenga grietas. Cambie la protección si ha estado expuesta a golpes o si tiene grietas.	X		
Controle que el cabezal de corte no esté dañado ni tenga grietas. Cambie el cabezal de corte si es necesario.	X		
Compruebe que los tornillos y las tuercas estén apretados.	X		
Controle que no haya fugas de combustible del motor, del depósito o de los conductos de combustible.	X		
Controle el mecanismo de arranque y la cuerda del mismo.		X	
Compruebe que estén intactos los aisladores de vibraciones.		X	
Limpie la bujía por fuera. Quítela y controle la distancia entre los electrodos. Ajuste la distancia a 0,5 mm o cambie la bujía. Controle que la bujía tenga supresión de perturbaciones radioeléctricas.		X	
Limpie el sistema de refrigeración de la máquina.		X	
Limpie o cambie el apagachispas del silenciador (sólo para el silenciador sin catalizador).		X	
Limpie el exterior del carburador y la zona alrededor del mismo.		X	
Controle que el engranaje angulado tenga grasa hasta las 3/4 partes. Si es necesario llene con grasa especial.		X	
Compruebe que el filtro de combustible no está sucio y que la manguera de combustible no tiene grietas ni otros defectos. Cambie el componente que sea necesario.			X
Revise todos los cables y conexiones.			X
Compruebe si están desgastados el embrague, los muelles de embrague y el tambor embrague. Cambie los componentes que sea necesario en un taller de servicio oficial.			X
Cambie la bujía. Controle que la bujía tenga supresión de perturbaciones radioeléctricas.			X

DATOS TECNICOS

Datos técnicos

	122C	122LD
Motor		
Cilindrada, cm ³	21,7	21,7
Diámetro del cilindro, mm	32,0	32,0
Carrera, mm	27	27
Régimen de ralentí, r.p.m.	2900	2900
Régimen máximo de embalamiento recomendado, r.p.m.	7200	9100
Velocidad en el eje de salida, rpm	7200	6232
Potencia máxima del motor según ISO 8893, kW/ r.p.m.	0,6/7800	0,6/7800
Silenciador con catalizador	Sí	Sí
Sist. de encendido con reg. de veloc.	No	No
Sistema de encendido		
Bujía	NGK CMR6A	NGK CMR6A
Distancia de electrodos, mm	0,5	0,5
Sistema de combustible y lubricación		
Capacidad del depósito de gasolina, litros	0,3	0,3
Peso		
Peso sin combustible, equipo de corte y protección, kg	4,4	4,8
Emisiones de ruido		
(ver la nota 1)		
Nivel de potencia acústica medido dB(A)	102	104
Nivel de potencia acústica garantizado L _{WA} dB(A)	104	108
Niveles acústicos		
(vea la nota 2)		
Nivel de presión sonora equivalente en la oreja del usuario, medido según EN ISO 11806 e ISO 22868, dB(A):	88	90
Niveles de vibraciones		
(vea la nota 3)		
Niveles de vibración equivalentes (a _{hV, eq}) en las empuñaduras, medidos según la norma EN ISO 11806 e ISO 22867, m/s ² .		
Equipada con cabezal de corte (original), izquierda / derecha.	5,0/3,6	3,6/3,5

Nota 1: Emisiones sonoras en el entorno medidas como potencia acústica (L_{WA}) según la directiva CE 2000/14/CE. El nivel referido de potencia sonora de la máquina se ha medido con el equipo de corte original que produce el nivel más elevado. La diferencia entre la potencia sonora garantizada y medida es que la potencia sonora garantizada también incluye la dispersión en el resultado de la medición y las variaciones entre diferentes máquinas del mismo modelo, según la Directiva 2000/14/CE.

Nota 2: Los datos referidos del nivel de presión sonora equivalente de la máquina tienen una dispersión estadística habitual (desviación típica) de 1 dB (A).

Nota 3: Los datos referidos del nivel de vibración equivalente poseen una dispersión estadística habitual (desviación típica) de 1 m/s².

DATOS TECNICOS

122LD		
Accesorios homologados	Tipo	Protección para el equipo de corte, Art. nº.
Rosca para eje de hoja M10		
Cabezal de corte	T25 (hilo Ø 2,0-2,7 mm)	574 19 87-01
122C		
Accesorios homologados	Tipo	Protección para el equipo de corte, Art. nº.
Rosca para eje de hoja 3/8 R		
Cabezal de corte	T25 (hilo Ø 2,0-2,7 mm)	574 47 95-01
	T25C (hilo Ø 2,0-2,7 mm)	574 47 95-01

Se recomienda usar los accesorios siguientes para los modelos indicados abajo.

Accesorios homologados	Art. nº	Se emplea en
Suplemento de cepillo, con tubo SR600	537 19 67-01	122LD
Suplemento para cortar setos, con tubo HA 850	537 19 66-06	122LD
Suplemento para cortar cantos, con tubo	537 19 69-01	122LD
Suplemento de sierra con tubo PA 1100	537 18 33-16	122LD
Suplemento de sierra sin tubo PA	537 18 33-11	122LD
Accesorio para cultivo con tubo CA 150	537 42 54-01	122LD
Accesorio de recortadora con tubo, TA 850	537 35 35-01	122LD

Accesorios homologados	Art. nº	Se emplea en
Accesorio de cultivadora CAC	952 71 19-07	122LD
Accesorio de rebordeadora EAC	952 71 19-08	122LD
Accesorio de sierra de barra PAC	952 71 19-10	122LD
Accesorio de soplador BAC	952 71 19-11	122LD

DATOS TECNICOS

Declaración CE de conformidad (Rige sólo para Europa)

Nosotros, **Husqvarna AB**, SE-561 82 Huskvarna, Suecia, tel. +46-36-146500, declaramos que las recortadoras de hierba **Husqvarna 122C y 122LD** a partir del número de serie del año 2010 en adelante (el año se indica claramente en la placa de características, seguido del número de serie) cumplen las siguientes disposiciones de la DIRECTIVA DEL CONSEJO:

- **2006/42/CE** «relativa a máquinas» del 17 de mayo de 2006.
- **2004/108/CEE**, "referente a compatibilidad electromagnética", del 15 de diciembre de 2004.
- **2000/14/CE**, "sobre emisiones sonoras en el entorno" del 8 de mayo de 2000. Declaración de conformidad efectuada según el anexo V. Para más información sobre las emisiones sonoras, consulte el capítulo Datos técnicos.

Se han aplicado las siguientes normas: **EN ISO 12100-2/A1:2009, CISPR 12:2007, EN ISO 11806:2008**

SMP, Svensk Maskinprovning AB, Fyrisborgsgatan 3, SE-754 50 Uppsala, Suecia, ha efectuado el examen de tipo voluntario para Husqvarna AB. Los certificados tienen el número: 122C - **SEC/10/2271, 01/164/068**, 122LD - **SEC/10/2272, 01/164/067**

Huskvarna, 13 de octubre de 2011

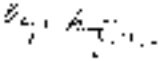

Bengt Frögelius, Jefe de Desarrollo (Presentante autorizado de Husqvarna AB y responsable de la documentación técnica.)

EXPLICAÇÃO DOS SÍMBOLOS

Símbolos na máquina e/ou no manual:

ATENÇÃO! Roçadores de erva, de arbustos e recortadoras de relva podem ser perigosos! O uso indevido ou incorrecto poderá causar sérios ferimentos ou até mesmo a morte do utente ou outras pessoas. É

extremamente importante que leia e compreenda o conteúdo do manual do operador.

Leia as instruções para o uso com toda a atenção e compreenda o seu conteúdo antes de fazer uso da máquina.

Use sempre:

Capacete de protecção no caso de haver risco de objectos em queda

- Protectores acústicos aprovados
- Protecção ocular aprovada

Rotação máxima no veio de saída, rpm

Este produto está conforme as directivas em validade da CE.

Aviso para objectos lançados e ricochete.

O operador da máquina deve verificar que não se encontre qualquer pessoa ou animal menos de 15 metros, durante o trabalho.

Use sempre luvas de protecção aprovadas.

Use botas estáveis e antidesslizantes.



Utilizar apenas com equipamento de corte flexível, não metálico, ou seja cabeçote de recorte com corda de roçar.



Emissões sonoras para o meio ambiente conforme directiva da Comunidade Europeia. A emissão da máquina é indicada no capítulo Especificações técnicas e no autocolante.



Os restantes símbolos e autocolantes existentes na máquina dizem respeito a exigências específicas para homologação em alguns países.

O motor é desligado deslocando o contacto de paragem para a posição de paragem. NOTA! O contacto de paragem retorna automaticamente à posição de arranque. Por isso, para impedir o arranque acidental da máquina, deve-se sempre remover a protecção da vela de ignição durante todos os trabalhos de montagem, inspecção e/ou manutenção.

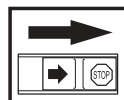

Use sempre luvas de protecção aprovadas.

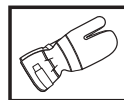

Limpeza periódica obrigatória.

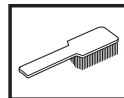

Inspeção ocular.



ÍNDICE

Índice

EXPLICAÇÃO DOS SÍMBOLOS

Símbolos na máquina e/ou no manual: 207

ÍNDICE

Índice 208

Antes de arrancar, observe o seguinte: 208

INTRODUÇÃO

Prezado cliente! 209

COMO SE CHAMA?

As peças da recortadora 210

INSTRUÇÕES GERAIS DE SEGURANÇA

Importante 211

Equipamento de protecção pessoal 211

Equipamento de segurança da máquina 212

Equipamento de corte 214

MONTAGEM

Montagem do punho fechado 215

Montagem e desmontagem do tubo divisível 215

Montagem do equipamento de corte 216

Montagem da protecção de recorte e do cabeçote de recorte 216

Montagem da protecção de recorte e do cabeçote de recorte 216

MANEJO DE COMBUSTÍVEL

Segurança no manejo de combustível 217

Combustível 217

Abastecimento 218

ARRANQUE E PARAGEM

Controlo antes de arrancar 219

Arranque e paragem 219

TÉCNICA DE TRABALHO

Instruções gerais de trabalho 221

MANUTENÇÃO

Carburador 224

Silenciador 224

Sistema de arrefecimento 225

Vela de ignição 225

Tubo divisível 225

Filtro de ar 226

Esquema de manutenção 227

ESPECIFICAÇÕES TÉCNICAS

Especificações técnicas 228

Certificado CE de conformidade 230

Antes de arrancar, observe o seguinte:

Leia as instruções para o uso com toda a atenção.



ATENÇÃO! A exposição prolongada a ruídos pode provocar danos auditivos permanentes. Por isso, use sempre protectores acústicos aprovados.



ATENÇÃO! Sob nenhuma circunstância é permitido modificar a configuração original da máquina sem a autorização expressa do fabricante. Devem usar-se sempre acessórios originais. Modificações e/ou acessórios não autorizados podem acarretar em sérias lesões ou perigo de vida para o utilizador ou outros.



ATENÇÃO! Um roçador de erva, de arbustos ou recortadora de relva, se indevida ou incorrectamente utilizados pode transformar-se num instrumento perigoso, causando sérios ferimentos ou até a morte do utente ou outras pessoas. É de extrema importância que você leia e compreenda o conteúdo destas instruções para o uso.

INTRODUÇÃO

Prezado cliente!

Parabéns pela sua preferência na compra de um produto Husqvarna ! A história da Husqvarna recua no tempo até 1689, quando o rei Karl XI mandou construir uma fábrica na margem da ribeira Huskvarna para fabricar mosquetes. A localização junto à ribeira Huskvarna era lógica, dado que as águas da ribeira eram usadas para gerar energia e desta forma se tinha acesso a uma hidrogeradora de energia. Durante os mais de 300 anos de existência da fábrica Husqvarna foram fabricados inúmeros produtos, desde os antigos fogões a lenha às modernas máquinas de cozinha, máquinas de coser, bicicletas, motocicletas, etc. Em 1956 foi lançada a primeira máquina de cortar relva motorizada que em 1959 foi seguida da motosserra, e é neste sector que a Husqvarna actualmente actua.

A Husqvarna é actualmente um dos maiores fabricantes mundiais de produtos florestais e para jardinagem, com a qualidade e o desempenho como prioridade máxima. A ideia comercial é projectar, fabricar e comercializar produtos motorizados para uso florestal e de jardinagem, bem como para a indústria da construção e a indústria fabril. A meta da Husqvarna é também ser ponta de lança no que diz respeito a ergonomia, facilidade de utilização, segurança e consciência ambiental, razão pela qual foram criados vários aperfeiçoamentos para melhorar os produtos nessas áreas.

Estamos convencidos de que será com satisfação que apreciará a qualidade e desempenho dos nossos produtos durante muito tempo no futuro. A compra de qualquer dos nossos produtos dá-lhe acesso a ajuda profissional com reparações e assistência técnica, na eventualidade de, apesar de tudo, acontecer qualquer coisa. No caso do local de compra da máquina não ter sido nenhum dos nossos revendedores autorizados, pergunte-lhes aonde fica a oficina especializada mais próxima.

Esperamos que ficará satisfeito com a sua nova máquina e que ela o acompanhará durante muito tempo. Lembre-se de que estas instruções de utilização são um documento valioso. Seguindo o seu conteúdo (utilização, assistência técnica, manutenção, etc) aumentará consideravelmente a vida útil da máquina bem como o preço de venda em segunda mão da mesma. Se vender a sua máquina, entregue as instruções de utilização ao novo proprietário.

Muito obrigado por usar um produto Husqvarna!

Husqvarna AB efectua o desenvolvimento contínuo dos seus produtos, reservando-se o direito de introduzir modificações referentes, entre outros, ao aspecto e forma dos mesmos sem aviso prévio.

COMO SE CHAMA?

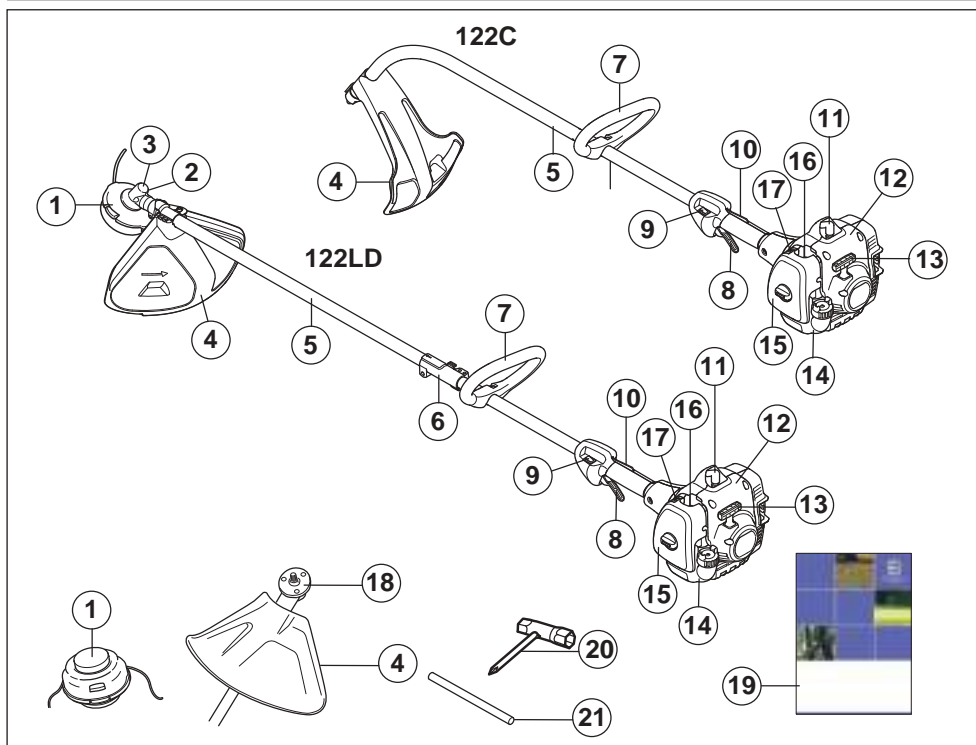

As peças da recortadora

- | | | | |
|----|--|----|--------------------------------------|
| 1 | Cabeçote de recorte | 11 | Vela de ignição e protecção da vela. |
| 2 | Enchimento de massa lubrificante, engrenagem angular | 12 | Dispositivo de arranque |
| 3 | Engrenagem angular | 13 | Pega do arranque |
| 4 | Protecção do equipamento de corte | 14 | Depósito de combustível |
| 5 | Tubo | 15 | Cobertura do filtro de ar |
| 6 | Acoplamento do tubo | 16 | Bomba de combustível. |
| 7 | Punho fechado | 17 | Arranque a frio |
| 8 | Acelerador | 18 | Accionador |
| 9 | Contacto de paragem | 19 | Instruções para o uso |
| 10 | Bloqueio do acelerador | 20 | Chave universal |
| | | 21 | Pino de freio |

INSTRUÇÕES GERAIS DE SEGURANÇA

Importante

IMPORTANTE!

A máquina é construída somente para recortar relva.

Os únicos acessórios em que pode usar o motor como propulsor são os equipamentos de corte recomendados no capítulo Especificações técnicas.

Nunca use a máquina se estiver cansado, se bebeu álcool ou se toma remédios que podem influir na sua visão, discernimento ou controlo sobre o corpo.

Use equipamento de protecção pessoal. Ver as instruções na secção "Equipamento de protecção pessoal".

Nunca use uma máquina que foi modificada a ponto de não mais corresponder à construção original.

Nunca use uma máquina defeituosa. Siga as instruções de manutenção, controlo e assistência técnica destas instruções para o uso. Alguns serviços de manutenção e de assistência técnica deverão ser executados por especialistas qualificados. Ver as instruções na secção Manutenção.

Todas as coberturas, protecções e punhos têm que estar montados antes de se pôr a máquina a funcionar. Verifique se a cobertura e o cabo vela de ignição estão em bom estado para evitar o risco de choque eléctrico.

O utente da máquina deve verificar se não se encontra qualquer pessoa ou animal num raio de 15 metros. Sempre que trabalhem vários utentes ao mesmo tempo e no mesmo local, a distância de segurança deve ser, no mínimo, o dobro do comprimento da árvore mas nunca menos de 15 metros.



ATENÇÃO! Esta máquina produz um campo electromagnético durante o funcionamento. Em determinadas circunstâncias, este campo pode interferir com o funcionamento de implantes médicos activos ou passivos. Para reduzir o risco de lesões graves ou mortais, recomendamos que portadores de dispositivos implantados consultem o seu médico e o fabricante do implante antes de utilizar a máquina.



ATENÇÃO! A utilização dum motor em ambiente fechado ou mal ventilado pode causar a morte por asfixia ou envenenamento por gás carbónico.



ATENÇÃO! Não permita nunca que uma criança use a máquina ou se encontre na proximidade da mesma. Devido à máquina estar equipada com contacto de paragem elástico e poder ser posta a funcionar a baixa velocidade e pouca força desde o punho de arranque, podem até crianças pequenas, em determinadas circunstâncias, ter força suficiente para dar o arranque à máquina. Isso pode implicar perigo de lesões graves. Por isso, retire sempre a protecção da vela quando a máquina não estiver sob vigilância.

Equipamento de protecção pessoal

IMPORTANTE!

Um roçador de erva, de arbustos ou recortadora de relva, se indevida ou incorrectamente utilizados pode transformar-se num instrumento perigoso, causando sérios ferimentos ou até a morte do utente ou outras pessoas. É de extrema importância que você leia e compreenda o conteúdo destas instruções para o uso.

Em quaisquer circunstâncias de utilização da máquina deve ser utilizado equipamento de protecção pessoal aprovado. O equipamento de protecção pessoal não elimina o risco de lesão mas reduz os seus efeitos em caso de acidente. Consulte o seu concessionário na escolha do equipamento.



ATENÇÃO! Esteja sempre atento a sinais de alarme ou avisos de viva voz quando usar protectores acústicos. Retire os protectores acústicos logo que o motor tenha parado.

CAPACETE

Capacete de protecção no caso de haver risco de objectos em queda



PROTECTORES ACÚSTICOS

Devem-se usar protectores acústicos com suficiente insonorização.



INSTRUÇÕES GERAIS DE SEGURANÇA

PROTECÇÃO OCULAR

Deve sempre usar-se protecção ocular aprovada. Mesmo que se use viseira, devem usar-se óculos de protecção aprovados. Consideram-se óculos de protecção aprovados, os que estejam conformes com a norma ANSI Z87.1 nos EUA ou EN 166 nos países da UE.



LUVAS

Deve-se usar luvas quando necessário, p. ex., na montagem do equipamento de corte.



BOTAS

Use botas estáveis e antideslizantes.



VESTUÁRIO

Use roupas de material resistente e evite vestimentas demasiado largas que se possam prender facilmente em galhos e arbustos. Use sempre calças compridas grossas. Não use jóias, shorts ou outras calças curtas e não ande de sandálias ou descalço. O cabelo não deve passar abaixo dos ombros.

PRIMEIROS SOCORROS

Os primeiros socorros devem sempre estar à mão.



Equipamento de segurança da máquina

Nesta secção esclarecem-se quais são as peças de segurança da máquina, que função desempenham e ainda como efectuar o controlo e a manutenção para se certificar da sua operacionalidade. Ver capítulo Como se chama?, para localizar onde estas peças se encontram na sua máquina.

A duração da máquina pode ser afectada e o perigo de acidentes pode aumentar se a manutenção da máquina não for correcta e se as revisões e reparações não forem executadas de forma profissional. Se necessitar de mais esclarecimentos, entre em contacto com uma oficina autorizada.

IMPORTANTE!

Toda a assistência e reparação da máquina requer formação especializada. Especialmente no que se refere ao equipamento de segurança. Se a máquina não satisfizer algum dos controlos abaixo mencionados, procure a sua oficina autorizada. A compra de qualquer dos nossos produtos garante-lhe a obtenção de reparação e assistência profissionais. Se o local da compra da máquina não for um dos nossos concessionários com assistência técnica, consulte a oficina autorizada mais próxima.



ATENÇÃO! Nunca use uma máquina com equipamento de segurança defeituoso. O equipamento de segurança da máquina deverá ser controlado e a sua manutenção feita conforme se descreve nesta secção. Se a sua máquina não satisfizer a algum desses controlos, deverá ser enviada a uma oficina autorizada para reparação.

Bloqueio do acelerador

O bloqueio do acelerador é construído para evitar a activação involuntária do acelerador. Quando se comprime o bloqueio (A) no punho (= quando se agarra no punho), liberta-se o acelerador (B). Quando se solta o punho, tanto o acelerador como o bloqueio retornam às suas posições originais. Isso ocorre por meio de dois sistemas de molas de retorno, independentes entre si. Esta posição significa que o acelerador automaticamente é levado para a marcha em vazio.

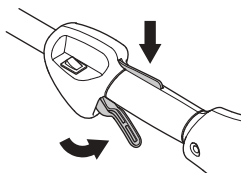

Verifique se o acelerador está fixo na posição marcha em vazio quando o bloqueio de acelerador estiver na sua posição original.

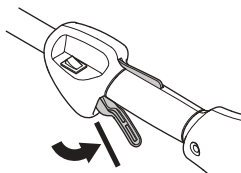

INSTRUÇÕES GERAIS DE SEGURANÇA

Comprima o bloqueio do acelerador e verifique se este retorna à sua posição original quando libertado.

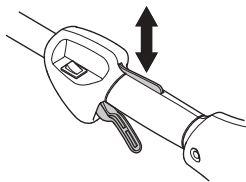

Verifique se o acelerador e o bloqueio do acelerador funcionam com facilidade e se os seus respectivos sistemas de mola de retorno funcionam.

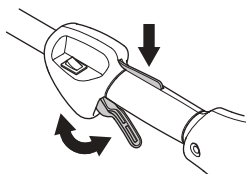

Veja instruções na secção Arranque. Arranque com a máquina e acelere a fundo. Solte o acelerador e verifique se o equipamento de corte pára e permanece imóvel. Se o equipamento de corte girar com o acelerador na marcha em vazio, controle o ajuste da marcha em vazio do carburador. Ver instruções no capítulo Manutenção.

Contacto de paragem

O contacto de paragem é usado para desligar o motor.

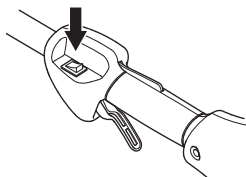

Arranque o motor e verifique se este se desliga quando o contacto de paragem é levado à posição de paragem.

Protecção do equipamento de corte



Esta protecção destina-se a evitar que objectos soltos sejam lançados contra o utente. A protecção evita também que o utente entre em contacto com o equipamento de corte.

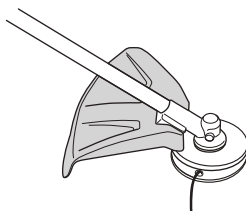

Verifique se a protecção está em bom estado e sem rachaduras. Troque a protecção se esta foi sujeita a golpes ou se tem rachaduras.

Use sempre a protecção recomendada para o equipamento de corte específico. Veja o capítulo Especificações técnicas



ATENÇÃO! Não pode ser utilizado, seja a que título for, equipamento de corte sem que esteja montada uma protecção aprovada. Veja no capítulo Especificações técnicas. Caso seja montada uma protecção errada ou defeituosa, isto pode causar sérios danos pessoais.

Silenciador



O silenciador é construído para propiciar o mais baixo nível de ruído possível bem como desviar os gases de escape do utilizador. Os silenciadores equipados com catalisador também se destinam a reduzir matérias prejudiciais dos gases de escape.

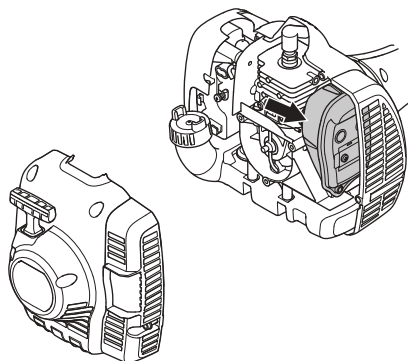

Em países com clima quente e seco, o risco de incêndio é considerável. Por essa razão, equipamos certos silenciadores com uma rede retentora de faíscas. Verifique se a sua máquina possui rede retentora.

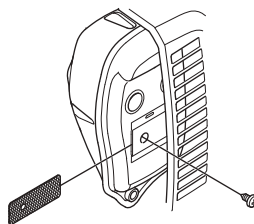

Para silenciadores é muito importante que as instruções de controlo, manutenção e assistência sejam cumpridas. Nunca use uma máquina com silenciador defeituoso.

INSTRUÇÕES GERAIS DE SEGURANÇA

Verifique regularmente se o silenciador está fixo à máquina.

Se a sua máquina estiver equipada com um abafachamas, este deverá ser submetido a uma limpeza periódica. A rede obstruída leva a um aquecimento que pode acarretar sérios danos para o motor.



ATENÇÃO! O silenciador com catalisador aquece muito, tanto durante a utilização como após a paragem. Isto também se verifica na marcha em vazio. O contacto com o mesmo poderá causar queimaduras na pele. Cuidado com os riscos de incêndio!



ATENÇÃO! O interior do silenciador contém produtos químicos potencialmente cancerígenos. Evite o contacto directo com esses produtos se tiver um silenciador danificado.



ATENÇÃO! Tenha em mente o seguinte:

Os gases de escape do motor são quentes e podem conter faíscas causadoras de incêndios. Portanto, nunca arranque com a máquina em interiores ou nas proximidades de material inflamável!

Equipamento de corte

Esta secção mostra como você, através de uma correcta manutenção e uso do equipamento de corte correcto, poderá:

- Reduzir as tendências da máquina a retrocesso.
- Conseguir máxima capacidade de corte.
- Aumentar a vida útil do equipamento de corte.

IMPORTANTE!

Use somente o equipamento de corte junto com a protecção recomendada! Veja o capítulo Especificações técnicas.

Veja nas instruções do equipamento de corte como carregar correctamente a corda e como escolher o diâmetro de corda certo.



ATENÇÃO! Pare sempre o motor antes de trabalhar no equipamento de corte. Este continua a girar mesmo depois de se soltar o acelerador. Verifique se o equipamento de corte parou completamente e retire o cabo da vela de ignição antes de começar o trabalho nesse equipamento.



ATENÇÃO! Um equipamento de corte incorrecto pode aumentar o risco de acidentes.

Cabeçote de recorte

IMPORTANTE!

Certifique-se sempre de que a corda de corte seja enrolada firme e uniformemente no tambor, para evitar a ocorrência de vibrações prejudiciais à saúde na máquina.

- Use somente os cabeçotes e cordas de corte recomendados. Foram testados pelo fabricante para se adequarem a um determinado tamanho de motor. Isto é de especial importância quando se usar um cabeçote de recorte totalmente automático. Use somente o equipamento de corte recomendado. Ver Especificações técnicas.



- De modo geral, uma máquina pequena requer cabeçotes de recorte pequenos e vice-versa. Isto pelo facto de que, ao cortar com a corda, o motor tem de lançar a corda radialmente a partir do cabeçote de recorte e ainda vencer a resistência da relva a cortar.
- O comprimento da corda também é importante. Uma corda mais comprida requer maior potência do motor do que uma corda curta de igual diâmetro.
- Certifique-se de que a faca que se encontra na protecção de recorte esteja intacta. Ela é usada para cortar a corda ao comprimento certo.
- Para obter maior vida útil para a corda, esta pode ser posta de molho na água por uns dois dias. A corda torna-se então mais rija e dura mais.

MONTAGEM

Montagem do punho fechado



- Enfie o punho fechado sobre o tubo. Tenha cuidado para que o punho fechado fique entre as setas de marcação do tubo.

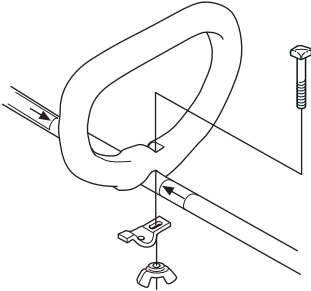

- Instalar o parafuso, a placa de pressão e a porca de orelhas como se mostra na figura. Apertar a porca de orelhas.

Montagem e desmontagem do tubo divisível



Montagem:

- Afrouxe o acoplamento rodando a maçaneta.
- Alinhe a saliência (A) do implemento com a seta existente no acoplamento (B).

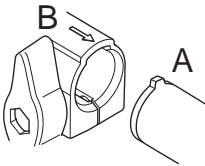

- Empurre o implemento para dentro do acoplamento até encaixar no lugar.

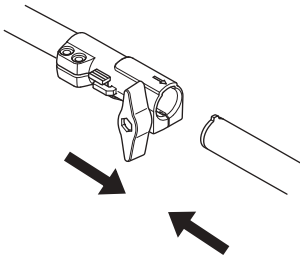

- Antes de usar a unidade, apertar bem a maçaneta.

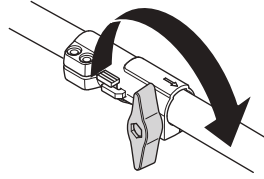

Desmontagem:

- Afrouxe o acoplamento rodando a maçaneta (3 voltas pelo menos).

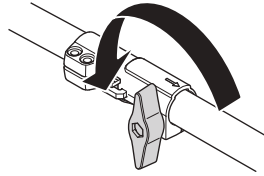

- Carregue e mantenha o botão (C). Enquanto mantém firmemente a extremidade do motor, puxe o implemento a direito para fora do acoplamento.

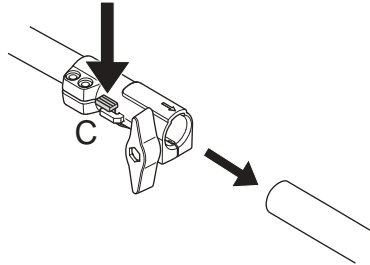

MONTAGEM

Montagem do equipamento de corte



ATENÇÃO! Não pode ser utilizado, seja a que título for, equipamento de corte sem que esteja montada uma protecção aprovada. Veja no capítulo Especificações técnicas. Caso seja montada uma protecção errada ou defeituosa, isto pode causar sérios danos pessoais.

Montagem da protecção de recorte e do cabeçote de recorte (122LD)



- Colocar a protecção de recorte (A) para trabalho com a cabeça de recorte. A protecção de recorte/protecção combinada é engatada no tubo e fixada com um parafuso (L).

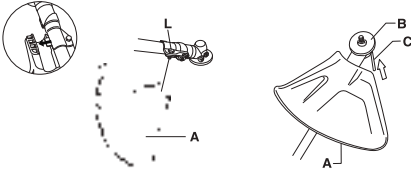

- Monte o accionador (B) na ponta do eixo de saída.
- Gire o eixo da lâmina até que um dos orifícios do accionador coincida com o orifício correspondente na caixa de engrenagens.
- Introduza o pino de freio (C) no orifício para frear o eixo.
- Ataraxe o cabeçote de recorte/facas de plástico (H) no sentido contrário ao da rotação.

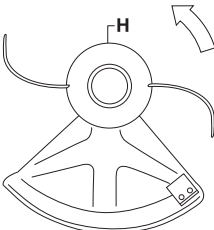

- A desmontagem é feita pela ordem inversa.

Montagem da protecção de recorte e do cabeçote de recorte (122C)

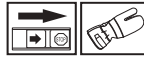

- Instale a protecção como se mostra na figura. Aperte bem.

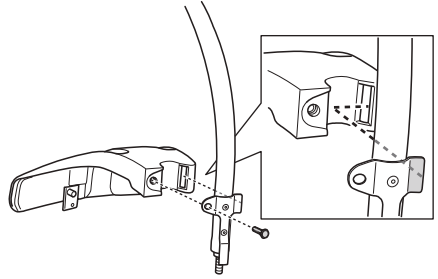

- Monte a protecção contra poeira no eixo. A porca deve estar totalmente coberta pela protecção.

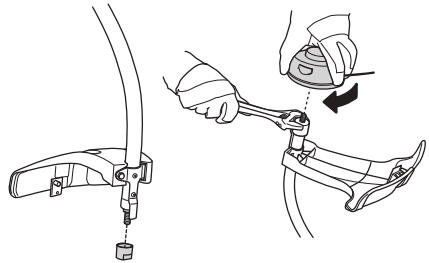

- Segure a protecção contra poeira com uma chave inglesa para evitar que o eixo gire.
- Aparafuse o cabeçote de recorte no eixo.

MANEJO DE COMBUSTÍVEL

Segurança no manejo de combustível

Nunca arranque com a máquina:

- 1 Se derramou combustível sobre a máquina. Remova todo o líquido derramado e deixe que os restos de gasolina se evaporem.
- 2 Se derramou combustível sobre si próprio ou na sua roupa, troque de roupa. Lave as partes do corpo que estiveram em contacto com o combustível. Lave com água e sabonete.
- 3 Se a máquina tiver fuga de combustível. Controle regularmente se há fugas na tampa do depósito e nos tubos de combustível.

Transporte e armazenagem

- Guarde e transporte a máquina e o combustível de modo tal que não haja o risco de possíveis fugas e vapores entrem em contacto com fontes de faíscas ou chama aberta, tais como máquinas e motores eléctricos, contactos/interruptores eléctricos ou mesmo caldeiras.
- Ao armazenar e transportar combustível, utilize recipiente especialmente destinado e aprovado para esse fim.
- Em armazenagem por tempo prolongado, o depósito de combustível da máquina deve ser esvaziado. Consulte o posto de abastecimento mais próximo sobre como proceder com o combustível excedente.
- Certifique-se de que a máquina foi cuidadosamente limpa e submetida a uma revisão completa antes de ser armazenada por tempo prolongado.
- A protecção para transporte do equipamento de corte deve sempre estar montada, durante o transporte ou armazenagem da máquina.
- Trave a máquina durante o transporte.
- Para impedir o arranque acidental do motor, a protecção da vela deve sempre ser retirada quando a máquina for armazenada por tempo prolongado, quando a máquina não estiver sob vigilância e durante todos os serviços de manutenção.



ATENÇÃO! Tenha cuidado ao manusear combustível. Pense nos riscos de incêndio, explosão e inalação.

Combustível

NOTA! A máquina está equipada com um motor de dois tempos e deve sempre funcionar com uma mistura de gasolina e óleo para motores de dois tempos. Para assegurar a mistura correcta é importante medir cuidadosamente a quantidade de óleo a ser misturada. No caso de pequenas quantidades de combustível a misturar, até pequenos erros na quantidade de óleo influem fortemente na proporção da mistura.



ATENÇÃO! O combustível e os vapores do combustível são muito inflamáveis e podem causar graves lesões em caso de inalação ou contacto com a pele. Seja portanto cauteloso ao manusear combustível e providencie de modo a haver boa ventilação durante o manuseamento de combustível.

Gasolina



NOTA! Use sempre mistura de óleo com gasolina de qualidade com um mínimo de 90 octanas (RON). Se a sua máquina estiver equipada com catalisador (ver capítulo Especificações técnicas), deverá usar sempre gasolina sem chumbo misturada com óleo. A gasolina com chumbo destrói o catalisador.

Sempre que esteja disponível gasolina ecológica, a chamada gasolina alquílica, esta deve ser utilizada.



- O índice de octano mínimo recomendado é 90 (RON). No caso do motor funcionar com gasolina com um índice de octano inferior a 90, o motor pode começar a "grilar". Isso pode causar um aumento de temperatura no motor que pode causar graves avarias no mesmo.
- Ao trabalhar continuamente em rotação alta, recomenda-se um índice de octano mais elevado.

Óleo de dois tempos

- Para obter o melhor resultado e rendimento, use óleo para motores a dois tempos HUSQVARNA, produzido especialmente para os nossos motores a dois tempos arrefecidos a ar.
- Não use nunca óleo para motores fora de borda a dois tempos e arrefecidos a água, também chamado 'óleo para foras de borda' (designado TCW).
- Nunca use óleo para motores a quatro tempos.
- Um óleo de baixa qualidade ou uma mistura de óleo/combustível demasiado rica podem aventurar o funcionamento do catalizador e reduzir-lhe a vida útil.
- Proporção de mistura

1:50 (2%) com óleo para motores a dois tempos HUSQVARNA.

1:33 (3%) com outros óleos para motores de dois tempos arrefecidos a ar, com homologação JASO FB/ISO EGB.

MANEJO DE COMBUSTÍVEL

Gasolina, litros	Óleo de dois tempos, litros	
	2% (1:50)	3% (1:33)
5	0,10	0,15
10	0,20	0,30
15	0,30	0,45
20	0,40	0,60

Mistura

- Misture sempre gasolina e óleo num recipiente limpo e aprovado para gasolina.
- Comece sempre por juntar metade da gasolina a ser misturada. Junte depois todo o óleo. Agite bem a mistura. Por fim, junte o restante da gasolina.
- Agite a mistura cuidadosamente antes de a despejar no depósito de combustível da máquina.



- Não misture combustível além do necessário para se consumir durante um mês, no máximo.
- Se a máquina não for usada por um longo período, esvazie o depósito de combustível e limpe-o.



ATENÇÃO! O silenciador com catalisador fica extremamente quente durante a utilização e após a paragem. Isto aplica-se inclusivamente ao funcionamento na marcha em vazio. Tome cuidado com os riscos de incêndio, especialmente ao manejar próximo a materiais e/ou gases inflamáveis.

Abastecimento



ATENÇÃO! As medidas de precaução abaixo diminuem os riscos de incêndio:

Misture e verta o combustível no exterior, onde não existam faíscas ou chamas.

Não fume nem ponha nenhum objecto quente nas proximidade do combustível.

Nunca abasteça com o motor em funcionamento.

Pare o motor e deixe arrefecer alguns minutos antes de abastecer.

Abra a tampa do depósito devagar, ao abastecer, para dar saída lenta aos gases se houver um excesso de pressão.

Aperte bem a tampa do depósito após abastecer.

Afaste sempre a máquina do local e da fonte de abastecimento, antes de arrancar.

- Use reservatórios de combustível com protecção contra enchimento excessivo.
- Se derramou combustível sobre a máquina. Remova todo o líquido derramado e deixe que os restos de gasolina se evaporem.
- Seque bem à volta da tampa do depósito. Sujidades no depósito causam problemas de funcionamento.
- Certifique-se de que o combustível está bem misturado, agitando o recipiente antes de encher o depósito.

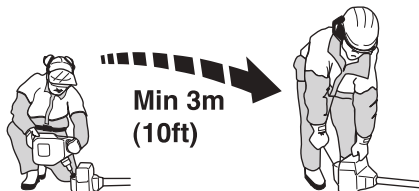

ARRANQUE E PARAGEM

Controlo antes de arrancar



- Verifique o cabeçote de recorte e a protecção de recorte quanto a danos e rachaduras. Substitua o cabeçote de recorte ou a protecção de recorte se tiverem sido sujeitos a golpes ou apresentarem rachaduras.



- Nunca use a máquina sem protecção ou com protecção danificada.
- Todas as coberturas devem estar devidamente montadas e intactas antes do arranque da máquina.

Arranque e paragem



ATENÇÃO! A cobertura da embraiagem, completa com o tubo, tem que estar montada antes da máquina arrancar, para que não possa soltar-se e causar lesões pessoais.

Afaste sempre a máquina do local e da fonte de abastecimento, antes de arrancar. Coloque a máquina numa base sólida. Assegure-se de que o equipamento de corte não possa tocar em nenhum objecto.

Não permita a presença de pessoas estranhas na área de trabalho, sob risco de danos pessoais sérios. A distância de segurança é de 15 metros.

Arranque

Bomba de combustível: Premir a bolha de borracha da bomba de combustível repetidas vezes, até que o

combustível comece a encher a bolha. Não é necessário encher a bolha completamente.

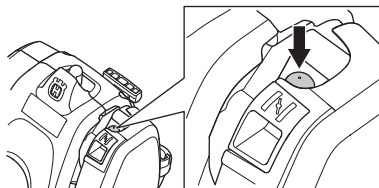

Estrangulador: Ponha o comando na posição de estrangular.

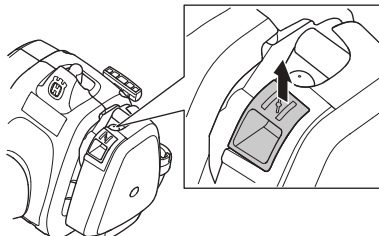

ATENÇÃO! Quando o motor é posto em marcha com o estrangulador na posição de estrangulamento, o equipamento de corte começa imediatamente a girar.

Pressione o corpo da máquina contra o solo com a mão esquerda (NOTA! Não o faça com o pé!). Agarre depois a pega do arranque com a mão direita e puxe a corda lentamente até sentir resistência (o mecanismo de arranque começa a actuar) e em seguida puxe com movimentos rápidos e fortes. **Nunca enrole a corda de arranque na mão.**

Restabeleça imediatamente o arranque a frio quando houver explosão no motor e faça repetidas tentativas até o motor arrancar. Quando arrancar, acelere rapidamente ao máximo e a mistura de arranque desligar-se-á automaticamente.

NOTA! Não puxe inteiramente a corda de arranque nem solte a pega do arranque se estiver em posição totalmente distendida. Esta prática pode danificar a máquina.



ARRANQUE E PARAGEM

Paragem

O motor pára ao desligar a ignição.

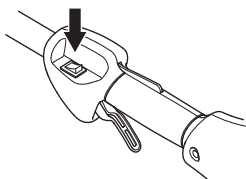

NOTA! O contacto de paragem retorna automaticamente à posição de arranque. Por isso, para impedir o arranque acidental da máquina, deve-se sempre remover a protecção da vela de ignição durante todos os trabalhos de montagem, inspecção e/ou manutenção.

TÉCNICA DE TRABALHO

Instruções gerais de trabalho

IMPORTANTE!

Esta secção aborda regras básicas de segurança para o trabalho com a recortadora.

Se você se sentir inseguro sobre o modo de prosseguir com o trabalho, consulte um especialista. Dirija-se ao seu revendedor ou à sua oficina autorizada.

Evite toda a forma de uso para a qual se sinta insuficientemente qualificado.

Antes de usar, você deverá compreender a diferença entre desbravamento florestal, roçadura de relva e recorte de relva.

Regras básicas de segurança



1 Observe a vizinhança:

- Para assegurar-se de que pessoas, animais ou outro factor não possam interferir no seu controlo sobre a máquina.
 - Para evitar que pessoas, animais ou outros possam entrar em contacto com o equipamento de corte ou objectos soltos que possam ser arremessados à distância pelo equipamento de corte.
 - **NOTA!** Nunca use uma máquina sem que possa pedir ajuda em caso de acidente.
- 2 Inspeccione a área de trabalho. Remova objectos soltos tais como pedras, pedaços de vidro, pregos, arame, cordas, etc., que possam ser arremessados ou enredar-se no equipamento de corte.
- 3 Evite o uso em condições meteorológicas desfavoráveis. Por exemplo, em denso nevoeiro, chuva e vento fortes, frio intenso, etc. Trabalhar com mau tempo é cansativo e pode ocasionar situações perigosas, por exemplo, solo escorregadio, influência na direcção de abate das árvores, etc.

- 4 Certifique-se de que pode andar e estar de pé com segurança. Tenha cuidado com eventuais obstáculos em caso de um deslocamento inesperado (raízes, pedras, galhos, buracos, valas, etc.). Use de extrema precaução ao trabalhar em terreno inclinado.



- 5 Mantenha bom equilíbrio e apoio para os pés. Não se debruce. Mantenha o equilíbrio e os pés sempre bem assentes.
- 6 Segure sempre a máquina com as duas mãos. Mantenha a máquina no lado direito do corpo. Mantenha todas as partes do seu corpo afastadas das superfícies quentes. Mantenha todas as partes do seu corpo afastadas do equipamento de corte em rotação.

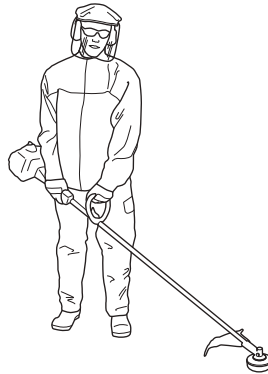

- 7 Tenha o equipamento de corte abaixo do nível da cintura.
- 8 Desligue o motor antes de se deslocar.

TÉCNICA DE TRABALHO

- 9 Nunca pouse a máquina com o motor em funcionamento sem que a tenha bem vigiada.



ATENÇÃO! Nem o utilizador da máquina nem qualquer outra pessoa deverão tentar afastar o material cortado enquanto o motor ou o equipamento de corte estiverem a rodar, dado que isso pode provocar graves ferimentos.

Faça parar o motor e o equipamento de corte antes de remover o material enrolado à volta do eixo da lâmina, caso contrário incorre-se no risco de ferimentos graves. A engrenagem angular pode estar quente durante e algum tempo depois do uso. Risco de queimaduras em caso de contacto directo.



ATENÇÃO! Cuidado com material arremessado. Use sempre protecção aprovada para os olhos. Nunca se incline sobre a protecção do equipamento de corte. Pedras, lixo, etc., podem ser projectados contra os olhos e causar cegueira ou ferimentos graves.

Mantenha estranhos ao trabalho afastados. Crianças, animais, espectadores e ajudantes deverão ficar fora da zona de segurança de 15 metros. Pare a máquina imediatamente se alguém se aproximar. Nunca balance a máquina em sua volta sem verificar se alguém se encontra atrás de si ou na zona de segurança.

Técnicas básicas de trabalho

Deixe o motor baixar para a marcha em vazio após cada momento de trabalho. Aceleração total por muito tempo, sem carga para o motor pode causar sérios danos ao motor.



ATENÇÃO! Por vezes prendem-se ramos ou galhos e erva entre a protecção e o equipamento de corte. Pare sempre o motor para efectuar a limpeza.



ATENÇÃO! A exposição excessiva a vibrações pode levar a lesões arteriais ou nervosas em pessoas que tenham distúrbios do aparelho circulatório. Procure um médico se constatar sintomas corporais que se possam relacionar com exposição excessiva a vibrações. Exemplos desses sintomas são entorpecimento, ausência de tacto, comichões, "pontadas", dor, ausência ou redução da força normal, mudanças na cor da pele ou na sua superfície. Esses sintomas surgem normalmente nos dedos, mãos ou pulsos. O risco dessas lesões pode aumentar a baixas temperaturas.

Recorte de relva com o cabeçote de recorte



Recorte

- Mantenha o cabeçote de recorte um pouco acima do solo e incline-o angularmente. É a extremidade da corda que executa o trabalho. Deixe a corda trabalhar no seu próprio ritmo. Nunca pressione a corda contra materiais a serem removidos.

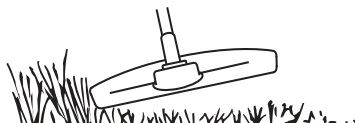

- A corda remove facilmente relva e ervas daninhas junto a paredes, vedações, árvores e canteiros mas também pode danificar cascas de árvores e arbustos sensíveis, bem como as estacas das vedações.
- Diminua o risco de danos à vegetação, encurtando para 10-12 cm a corda e reduzindo a rotação do motor.

Raspagem

- A técnica de raspagem remove toda a vegetação indesejável. Mantenha o cabeçote de recorte um pouco acima do solo e incline-o. Deixe a extremidade da corda tocar o solo à volta das árvores, estacas, estátuas, etc. **NOTA!** Esta técnica aumenta o desgaste das cordas.

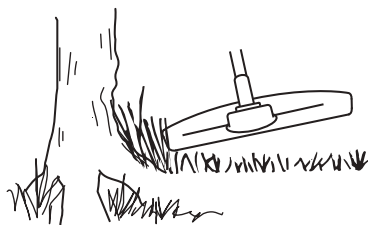

TÉCNICA DE TRABALHO

- A corda desgasta-se mais rapidamente e tem de ser alimentada mais frequentemente em trabalhos contra pedras, tijolos, betão, vedações de metal, etc., do que em contacto com árvores e vedações de madeira.
- Ao recortar e raspar use aceleração menor que a total para que a corda dure mais e o cabeçote de recorte sofra menos desgaste.

Corte

- A recortadora é ideal para cortar relva em lugares de difícil acesso para o cortador de relva comum. Mantenha a corda paralela ao solo ao cortar. Evite pressionar o cabeçote de recorte contra o solo já que isto poderá danificar o relvado e a alfaia.

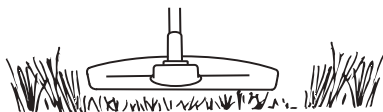

- Evite que o cabeçote de recorte tenha contacto permanente com o solo durante um corte normal. Tal procedimento pode causar danos e desgaste no cabeçote de recorte.

Varredura

- A acção de sopro da corda a girar pode ser utilizada para uma rápida e simples limpeza. Mantenha a corda paralela e acima da superfície a varrer e movimente a alfaia para a frente e para trás.

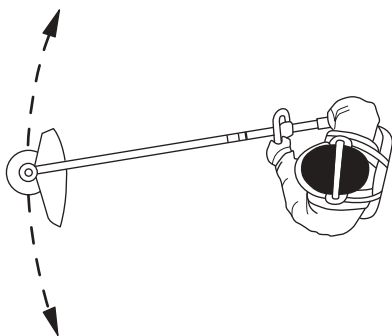

- Ao cortar e varrer, use aceleração total para um bom resultado.

MANUTENÇÃO

Carburador

Ajustamento da rotação em vazio

Antes de executar quaisquer ajustamentos, verifique se o filtro de ar está limpo e se a tampa do filtro de ar está bem fechada.

Ajuste a rotação na marcha em vazio com o parafuso da marcha em vazio T, caso seja necessário. Rode primeiro o parafuso T no sentido horário até que o equipamento de corte comece a rodar. Rode então o parafuso no sentido anti-horário até que o equipamento de corte pare.

Quando o motor funcionar regularmente em todas as posições, terá sido atingida a marcha em vazio à rotação correcta. Deve haver uma boa margem até à rotação em que o equipamento de corte começa a rodar.

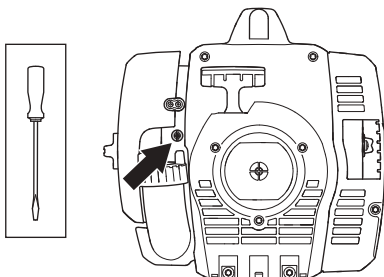

Rotação em vazio recomendada: Ver o capítulo Especificações técnicas.



ATENÇÃO! Se não for possível ajustar a rotação na marcha em vazio, de modo a que o equipamento de corte pare, entre em contacto com o seu revendedor ou oficina autorizada. Não utilize a máquina até esta estar correctamente regulada ou devidamente reparada.

Silenciador

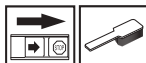

NOTA! Alguns silenciadores estão munidos de catalisador. Veja em Especificações técnicas se a sua máquina está equipada com catalisador.

O silenciador é configurado para abafar o nível de ruído e para conduzir os gases de escape para longe do utilizador. Os gases de escape são quentes e podem

conter faíscas que podem causar incêndios, se os gases forem dirigidos contra um material seco e inflamável.

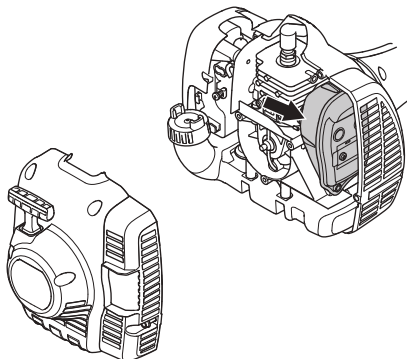

Alguns silenciadores estão equipados com uma rede abafa-chamas. Se a sua máquina está equipada com um desses silenciadores, a rede deve ser limpa uma vez por semana. Use de preferência uma escova de aço. Em silenciadores sem catalisador, a rede deve ser limpa e eventualmente substituída uma vez por semana. Em silenciadores com catalisador, a rede deve ser controlada e eventualmente limpa uma vez por mês. **Sempre que a rede esteja danificada, deve ser substituída.** Uma rede que se apresente obstruída com frequência, pode ser indicio de que o funcionamento do catalisador está reduzido. Entre em contacto com o seu revendedor para verificação. Uma rede obstruída provoca sobreaquecimento da máquina, danificando o cilindro e o pistão.

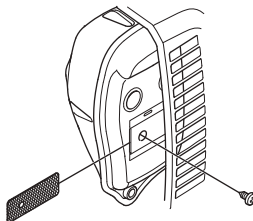

NOTA! Nunca use a máquina com o silenciador em mau estado.



ATENÇÃO! O silenciador com catalisador aquece muito, tanto durante a utilização como após a paragem. Isto também se verifica na marcha em vazio. O contacto com o mesmo poderá causar queimaduras na pele. Cuidado com os riscos de incêndio!

Sistema de arrefecimento



Para obter uma temperatura de funcionamento tão baixa quanto possível, a máquina está equipada com um sistema de arrefecimento.

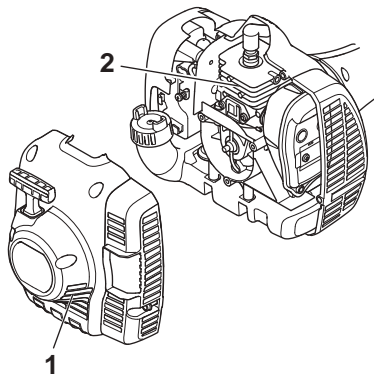

O sistema de arrefecimento é composto por:

- 1 Entrada de ar no dispositivo de arranque.
- 2 Aletas de arrefecimento no cilindro.

Limpe o sistema de arrefecimento com uma escova, uma vez por semana, ou com mais frequência, em condições de trabalho difíceis. O sistema de arrefecimento obstruído ou sujo conduz a um sobreaquecimento da máquina, danificando o cilindro e o pistão.

Vela de ignição



O funcionamento da vela de ignição é sensível a:

- Carburador incorrectamente regulado.
- Uma mistura incorrecta de óleo no combustível (óleo a mais ou de tipo errado).
- Filtro de ar sujo.

Esses factores causam a formação de crostas nos eléctrodos da vela de ignição e podem ocasionar problemas no funcionamento e dificuldades em arrancar.

Se a potência da máquina for baixa, se for difícil de arrancar ou a marcha em vazio for inconstante: verifique sempre a vela de ignição, antes de tomar outras providências. Se a vela estiver suja, limpe-a e verifique se a folga entre os eléctrodos é de 0,5 mm. A vela de ignição

deve ser trocada após um funcionamento de cerca de um mês ou mais cedo se necessário.

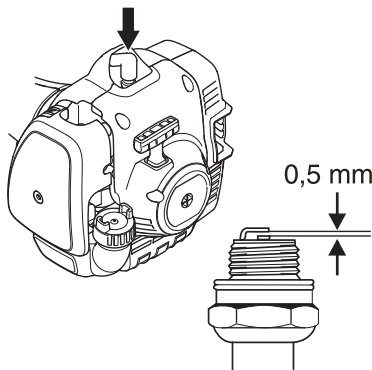

NOTA! Use sempre o tipo de vela de ignição recomendado! Uma vela de ignição incorrecta pode danificar o pistão/cilindro. Verifique se a vela de ignição não produz interferências de rádio.

Tubo divisível



A extremidade do eixo motriz, na parte inferior do tubo, deve ser lubrificada por dentro com massa lubrificante a cada 30 horas de trabalho. Nos modelos divisíveis, corre-se o risco de que as extremidades do eixo motriz (juntas estriadas) fiquem agarradas se não forem lubrificadas a intervalos regulares.

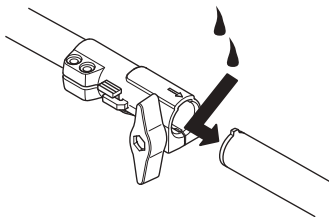

Filtro de ar



O filtro de ar deve ser limpo regularmente, removendo-se poeira e sujidades de modo a evitar:

- Distúrbios no carburador
- Problemas de arranque
- Diminuição de potência
- Desgaste inútil das peças do motor.
- Consumo de combustível fora do normal.

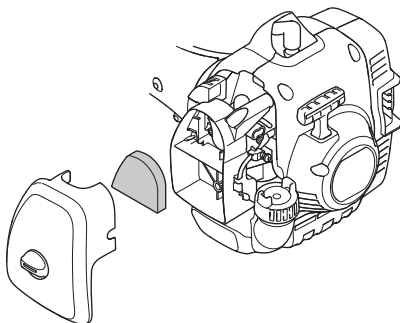

Limpe o filtro após 25 horas de funcionamento ou mais frequentemente em ambientes de muita poeira.

Limpeza do filtro de ar

Desmonte a cobertura do filtro de ar e remova o filtro. Lave-o bem com água quente e sabão. O filtro deverá estar seco ao montar novamente no lugar.

Um filtro de ar usado por longo tempo nunca pode ficar completamente limpo. Por isso o filtro deve, a intervalos regulares, ser trocado por um novo. **Um filtro danificado deve sempre ser substituído.**

Se a máquina for utilizada em ambientes com poeira, o filtro de ar deve ser oleado. Ver a secção Olear o filtro de ar.

Olear o filtro de ar



Utilize sempre óleo para filtros HUSQVARNA, art. nº 531 00 92-48. O óleo para filtros contém um solvente para facilitar a aplicação homogénea pelo filtro. Por essa razão, evite contacto com a pele.

Coloque o filtro num saco de plástico e deite óleo para filtros. Amasse o saco plástico para distribuir o óleo. Remova o filtro, comprimindo o saco, e deite fora o excesso de óleo antes de montar o filtro na máquina.

Nunca utilize óleo de motor comum. Este desce rapidamente pelo filtro e acumula-se no fundo.

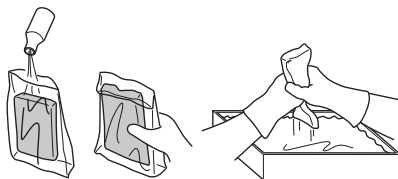

Engrenagem angular



A engrenagem angular é lubrificada de fábrica com a quantidade de massa necessária. Antes da máquina entrar em funcionamento deve ser verificado se a engrenagem está cheia de massa a 3/4. Utilize a massa especial HUSQVARNA.

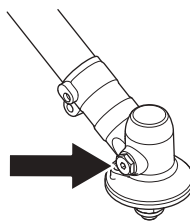

A massa lubrificante da caixa de engrenagens normalmente não necessita de ser substituída, a não ser no caso de eventuais reparações.

MANUTENÇÃO

Esquema de manutenção

Abaixo segue uma lista dos cuidados a ter com a máquina. A maioria dos pontos encontram-se descritos na secção Manutenção. O utente só pode efectuar trabalhos de manutenção e assistência do tipo descrito nestas instruções. Intervenções maiores devem ser efectuadas por uma oficina autorizada.

Manutenção	Controle diário	Controle semanal	Controle mensal
Limpe a máquina externamente.	X		
Verifique se o bloqueio do acelerador e se o acelerador funcionam com segurança.	X		
Verifique se o contacto de paragem funciona.	X		
Verifique se o equipamento de corte não gira na marcha em vazio.	X		
Limpe o filtro de ar. Troque se necessário.	X		
Verifique se a protecção está em bom estado e sem rachaduras. Troque a protecção se esta foi sujeita a golpes ou se tem rachaduras.	X		
Verifique se o cabeçote de recorte está intacto e não apresenta rachaduras. Substitua o cabeçote de recorte se necessário.	X		
Verifique se os parafusos e porcas estão apertados.	X		
Verifique se não há fuga de combustível do motor, depósito ou tubagem de combustível.	X		
Verifique o dispositivo de arranque e a sua corda.		X	
Verifique se os isoladores de vibração estão danificados.		X	
Limpe a vela de ignição por fora. Desmonte e controle a distância entre os eléctrodos. Ajuste a distância para 0,5 mm ou substitua a vela de ignição. Verifique se a vela de ignição não produz interferências de rádio.		X	
Limpe o sistema de arrefecimento da máquina.		X	
Limpe ou substitua a rede retentora de faíscas do silenciador (só se aplica a silenciadores sem catalisador)		X	
Limpe o carburador exteriormente e o espaço à volta deste.		X	
Verifique se a engrenagem angular está cheia de massa lubrificante a 3/4. Ateste com massa especial se necessário.		X	
Verifique se o filtro de combustível não está sujo e se o tubo de combustível não está gretado nem tem outros defeitos. Se necessário substituir.			X
Verifique todos os cabos e conexões.			X
Verifique a embraiagem, as molas da embraiagem e o tambor de acoplamento com vista a desgaste. Se necessário, substituir as peças numa oficina autorizada.			X
Substitua a vela de ignição. Verifique se a vela de ignição não produz interferências de rádio.			X

ESPECIFICAÇÕES TÉCNICAS

Especificações técnicas

	122C	122LD
Motor		
Cilindrada, cm ³	21,7	21,7
Diâmetro do cilindro, mm	32,0	32,0
Curso do pistão, mm	27	27
Rotação em vazio, r/min.	2900	2900
Rotação máxima recomendada, r/min.	7200	9100
Rotação no eixo de saída, rpm	7200	6232
Potência máx. do motor, de acordo com a ISO 8893, kW/ r/min	0,6/7800	0,6/7800
Silenciador com catalisador	Sim	Sim
Sistema de ignição regulado pela velocidade de rotação	Não	Não
Sistema de ignição		
Vela de ignição	NGK CMR6A	NGK CMR6A
Folga dos eléctrodos, mm	0,5	0,5
Sistema de combustível/lubrificação		
Capacidade do depósito, litros	0,3	0,3
Peso		
Peso sem combustível, equipamento de corte e protecção, kg	4,4	4,8
Emissões de ruído		
(ver nota 1)		
Nível de potência sonora, medido em dB(A)	102	104
Nível de potência sonora, L _{WA} garantido dB(A)	104	108
Níveis sonoros		
(ver nota 2)		
Nível de pressão sonora equivalente, junto do ouvido do utente, medido conforme EN ISO 11806 e ISO 22868, dB(A)	88	90
Níveis de vibração		
(ver nota 3)		
Níveis de vibração equivalente ($a_{hv,eq}$) nos punhos, medidos de acordo com a norma EN ISO 11806 e ISO 22867, m/s ²		
Equipado com cabeçote de recorte (original), esquerda/direita	5,0/3,6	3,6/3,5

Nota 1: Emissões sonoras para as imediações, medidas sob forma de potência sonora (L_{WA}) conforme a directiva da CE 2000/14/CE. O nível de potência sonora registado para a máquina foi medido com o equipamento de corte original que debita o nível mais alto. A diferença entre a potência sonora garantida e medida é que a potência sonora garantida inclui também a dispersão no resultado da medição e as variações entre diferentes máquinas do mesmo modelo, de acordo com a Directiva 2000/14/CE.

Nota 2: Os dados registados para o nível de pressão de ruído equivalente para a máquina tem uma dispersão estatística típica (desvio padrão) de 1 dB (A).

Nota 3: Os dados registados para o nível de vibração equivalente têm uma dispersão estatística típica (desvio padrão) de 1 m/s²

ESPECIFICAÇÕES TÉCNICAS

122LD		
Acessórios aprovados	Tipo	Protecção para equipamento de corte, Art. nº
Passo de rosca do eixo da lâmina, M10		
Cabeçote de recorte	T25 (corda Ø 2,0 - 2,7 mm)	574 19 87-01
122C		
Acessórios aprovados	Tipo	Protecção para equipamento de corte, Art. nº
Passo de rosca do veio da lâmina 3/8 R		
Cabeçote de recorte	T25 (corda Ø 2,0 - 2,7 mm)	574 47 95-01
	T25C (corda Ø 2,0 - 2,7 mm)	574 47 95-01

Os acessórios seguintes são recomendados para os modelos abaixo.

Acessórios aprovados	Referência	Aplicado em
Jogo de escovas com tubo SR600	537 19 67-01	122LD
Acessório de tesoura de sebes com tubo HA 850	537 19 66-06	122LD
Acessório de recortador de cantos com tubo	537 19 69-01	122LD
Acessório de serra com tubo PA 1100	537 18 33-16	122LD
Acessório de serra sem tubo PA	537 18 33-11	122LD
Acessório cultivador com tubo CA 150	537 42 54-01	122LD
Aparador acessório com tubo TA 850	537 35 35-01	122LD

Acessórios aprovados	Referência	Aplicado em
Acessório para cultivar CAC	952 71 19-07	122LD
Acessório recortador de cantos EAC	952 71 19-08	122LD
Acessório podador de lança PAC	952 71 19-10	122LD
Acessório de sopro BAC	952 71 19-11	122LD

ESPECIFICAÇÕES TÉCNICAS

Certificado CE de conformidade (Válido unicamente na Europa)

Nós, **Husqvarna AB**, SE-561 82 Huskvarna, Suécia, tel: +46-36-146500, declaramos que os aparadores de relva **Husqvarna 122C e 122LD**, com números de série do ano de 2010 e seguintes (o ano é claramente identificado na etiqueta de tipo, seguido de um número de série) estão em conformidade com a DIRECTIVA DO CONSELHO:

- de 17 de Maio de 2006 "referente a máquinas" **2006/42/CE**
- de 15 de Dezembro de 2004 "referente a compatibilidade electromagnética" **2004/108/CEE**.
- de 8 de Maio de 2000 "referente à emissões sonoras para as imediações" **2000/14/CE**. Avaliação de conformidade efectuada de acordo com as disposições do Anexo V. Para informações referentes às emissões sonoras, ver o capítulo Especificações técnicas.

Foram respeitadas as normas seguintes: **EN ISO 12100-2/A1:2009, CISPR 12:2007, EN ISO 11806:2008**

SMP Svensk Maskinprovning AB, Fyrisborgsgatan 3, SE-754 50 Uppsala, Suécia, executou o controle voluntário de tipo para Husqvarna AB. Os certificados têm os números: 122C - **SEC/10/2271, 01/164/068**, 122LD - **SEC/10/2272, 01/164/067**

Huskvarna, 13 de Outubro de 2011

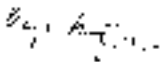

Bengt Frögelius, Chefe de Desenvolvimento (Representante autorizado da Husqvarna AB e responsável pela documentação técnica.)

SIMBOLOGIA

Simboli sulla macchina e/o manuale:

AVVERTENZA! Gli sfrascatori, i decespugliatori e i bordatori possono essere pericolosi! L'uso negligente o improprio può provocare lesioni gravi o mortali all'utilizzatore o a terzi. È estremamente importante leggere attentamente e comprendere il contenuto del manuale dell'operatore.



Prima di usare la macchina, leggere per intero le istruzioni per l'uso e accertarsi di averne compreso il contenuto.



Usare sempre:

Casco di protezione laddove sussiste il rischio di caduta di oggetti



- Protezioni acustiche omologate
- Protezione per gli occhi omologata

Regime di fuga massimo consigliato dell'albero sporgente, giri/min



Il presente prodotto è conforme alle vigenti direttive CEE.



Pericolo di proiezione di oggetti e particelle.



Durante il lavoro l'utilizzatore della macchina deve accertarsi che non ci siano persone o animali in un raggio di 15 metri.



Utilizzare sempre guanti protettivi omologati.



Usare stivali robusti e antisdrucciolo.



Macchina progettata esclusivamente per gruppi di taglio flessibili non metallici, cioè testine portafilo.



Emissioni di rumore nell'ambiente in base alla direttiva della Comunità Europea. L'emissione della macchina è indicata al capitolo Dati tecnici e sulla decalcomania.



I restanti simboli/decalcomanie riguardano particolari requisiti necessari per ottenere la certificazione in alcuni mercati.

Il motore si ferma portando il contatto di arresto in posizione di arresto. N.B! Il contatto di arresto torna automaticamente in posizione di avviamento. Prevenire l'avviamento involontario staccando sempre il cappuccio dalla candela prima di effettuare operazioni di montaggio, controllo e/o manutenzione.

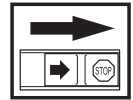

Utilizzare sempre guanti protettivi omologati.

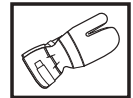

E' necessario pulire con regolarità.

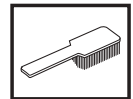

Controllo visivo.



Indice

SIMBOLOGIA

Simboli sulla macchina e/o nel manuale: 231

INDICE

Indice 232

Prima dell'avviamento osservare quanto segue: .. 232

INTRODUZIONE

Alla gentile clientela 233

CHE COSA C'È?

Cosa c'è nel bordatore? 234

NORME GENERALI DI SICUREZZA

Importante 235

Abbigliamento protettivo 235

Dispositivi di sicurezza della macchina 236

Attrezzatura di taglio 238

MONTAGGIO

Montaggio dell'impugnatura ad anello 239

Montaggio e smontaggio di albero cavo smontabile 239

Montaggio del gruppo di taglio 240

Montaggio di protezione della testina e testina portafilo 240

Montaggio di protezione della testina e testina portafilo 240

OPERAZIONI CON IL CARBURANTE

Carburante 241

Carburante 241

Rifornimento 242

AVVIAMENTO E ARRESTO

Controlli prima dell'avviamento 243

Avviamento e arresto 243

TECNICA DI LAVORO

Istruzioni generali di lavoro 244

MANUTENZIONE

Carburatore 247

Marmitta 247

Sistema di raffreddamento 248

Candela 248

Albero cavo smontabile 248

Filtro dell'aria 249

Schema di manutenzione 250

CARATTERISTICHE TECNICHE

Caratteristiche tecniche 251

Dichiarazione di conformità CE 253

Prima dell'avviamento osservare quanto segue:

Leggere accuratamente le istruzioni per l'uso.



AVVERTENZA! Una lunga esposizione al rumore può comportare lesioni permanenti all'udito. Usare quindi sempre cuffie di protezione omologate.



AVVERTENZA! Evitare assolutamente di modificare la versione originale della macchina senza l'autorizzazione del fabbricante. Usare sempre accessori originali. Modifiche e/o accessori non autorizzati possono causare lesioni gravi o mortali all'operatore o a terzi.



AVVERTENZA! Usati in maniera impropria o negligente lo sfrascatore, il decespugliatore e il bordatore possono essere attrezzi pericolosi, in grado di provocare lesioni gravi o mortali all'utilizzatore o a terzi. È importantissimo leggere attentamente e capire queste istruzioni per l'uso.

INTRODUZIONE

Alla gentile clientela

Congratulazioni per aver scelto di acquistare un prodotto Husqvarna! Le origini della Husqvarna risalgono al 1689 quando il re Karl XI fece costruire una fabbrica sulle rive del fiume Huskvarnaån per la produzione di moschetti. La posizione sul fiume Huskvarnaån è spiegata dal fatto che il fiume veniva usato per produrre energia, rappresentando così una vera e propria centrale idroelettrica. Durante gli oltre 300 anni della sua esistenza, l'azienda Husqvarna ha fabbricato innumerevoli prodotti, dalle stufe a legna fino ai moderni elettrodomestici, dalle macchine da cucire alle biciclette e alle motociclette. Nel 1956 venne lanciato il primo rasaerba a motore, seguito dalla motosega nel 1959 ed è proprio questo il settore di competenza odierno della Husqvarna.

La Husqvarna è oggi uno dei leader mondiali nella produzione di articoli per giardinaggio e silvicoltura, con qualità e prestazioni come priorità assoluta. L'idea commerciale si basa sullo sviluppo, la produzione e la commercializzazione di prodotti a motore destinati a giardinaggio e silvicoltura ed anche al settore edilizio e a quello dell'installazione di impianti. La Husqvarna vuole inoltre essere all'avanguardia per quanto concerne l'ergonomia, le esigenze dell'operatore, la sicurezza e il rispetto dell'ambiente, motivi per cui sono state introdotte una serie di innovazioni tecnologiche al fine di migliorare i prodotti da questi punti di vista.

Siamo convinti che sarete pienamente soddisfatti della qualità e delle prestazioni del nostro prodotto per un lungo tempo a venire. L'acquisto di uno dei nostri prodotti vi garantisce l'accesso alla competenza di personale qualificato per l'assistenza e le riparazioni in caso di necessità. Se non avete acquistato la macchina presso uno dei nostri rivenditori autorizzati, rivolgetevi alla più vicina officina di assistenza.

Ci auguriamo che rimarrete soddisfatti della vostra macchina e speriamo di potervi servire per molto tempo in futuro. Non dimenticate che questo manuale delle istruzioni è un documento di valore. Seguendone il contenuto (uso, assistenza, manutenzione ecc.) potrete aumentare notevolmente la durata della vostra macchina e anche il suo valore di usato. Se vendete la macchina, ricordate di consegnare il manuale delle istruzioni al nuovo proprietario.

La ringraziamo per aver scelto un prodotto Husqvarna.

La Husqvarna AB procede costantemente allo sviluppo dei propri prodotti e si riserva quindi il diritto di apportare, senza alcun preavviso, modifiche riguardanti fra l'altro la forma e l'aspetto esteriore.

CHE COSA C'È?

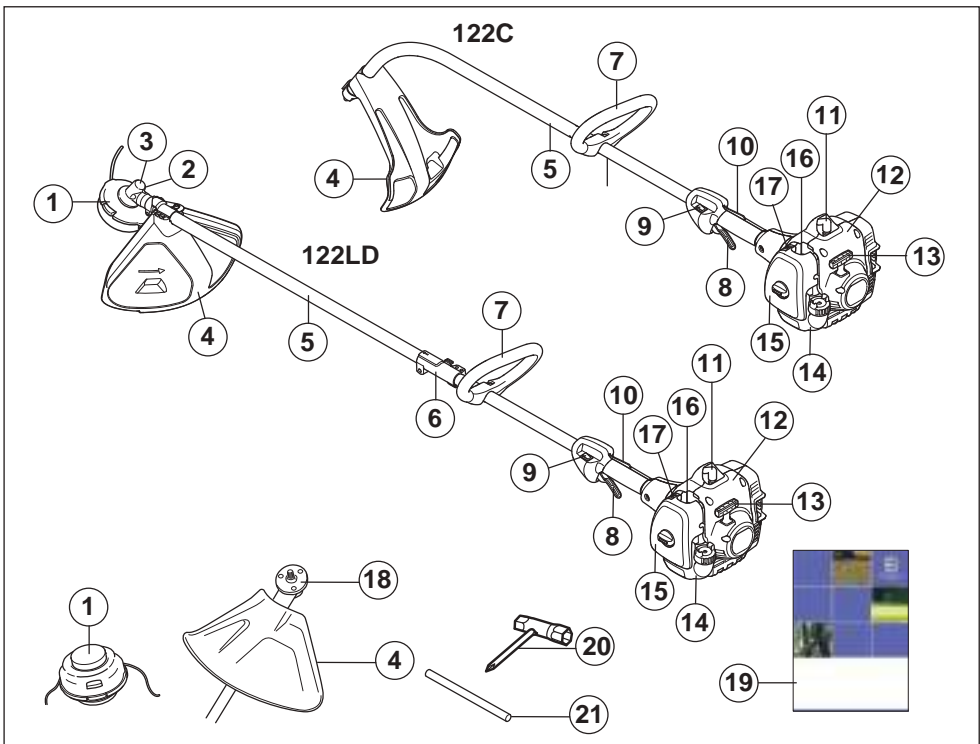

Cosa c'è nel bordatore?

- | | |
|---|------------------------------|
| 1 Testina portafilo | 12 Dispositivo di avviamento |
| 2 Rifornimento lubrificante, riduttore angolare | 13 Maniglia di avviamento |
| 3 Riduttore angolare | 14 Serbatoio carburante |
| 4 Protezione del gruppo di taglio | 15 Coperchio filtro aria |
| 5 Albero cavo | 16 Pompa carburante. |
| 6 Raccordo dell'albero cavo | 17 Comando valvola dell'aria |
| 7 Impugnatura ad anello | 18 Menabrida |
| 8 Comando del gas | 19 Istruzioni per l'uso |
| 9 Interruttore di arresto | 20 Chiave combinata |
| 10 Fermo del gas | 21 Spina di bloccaggio |
| 11 Cappuccio della candela e candela | |

NORME GENERALI DI SICUREZZA

Importante

IMPORTANTE!

Questa macchina è destinata esclusivamente all'uso per la bordatura di manti erbosi.

I soli accessori per azionare i quali vi è permesso l'uso del motore sono i gruppi di taglio da noi consigliati nel capitolo Dati tecnici.

Non usare la macchina in condizioni di stanchezza o sotto l'effetto di alcool o medicinali in grado di compromettere il vostro stato psichico e il controllo dei vostri atti.

Usare sempre abbigliamento protettivo. Vedi istruzioni alla voce Abbigliamento protettivo.

Non usare mai una macchina che abbia subito modifiche tali da non corrispondere più alle specifiche originali.

Non usare mai una macchina difettosa. Seguire le istruzioni per l'uso e la manutenzione indicate nel presente manuale. Alcuni interventi devono essere eseguiti da personale specializzato. Vedi istruzioni alla voce Manutenzione.

Tutti i carter, le protezioni e le impugnature devono essere montati prima di avviare la macchina. Accertarsi che il cappuccio della candela e il cavo di accensione non siano danneggiati per evitare il rischio di scossa elettrica.

Durante il lavoro, l'utilizzatore deve accertarsi che non ci siano persone o animali in un raggio di 15 metri. Nel caso in cui più utilizzatori stiano lavorando nello stesso luogo la distanza di sicurezza deve essere pari ad almeno il doppio della lunghezza dell'albero, e in ogni caso non inferiore a 15 metri.



AVVERTENZA! Questa macchina genera un campo elettromagnetico durante il funzionamento che in determinate circostanze può interferire con impianti medici attivi o passivi. Per ridurre il rischio di gravi lesioni personali o mortali, i portatori di tali impianti devono consultare il proprio medico e il relativo produttore prima di utilizzare la macchina.



AVVERTENZA! Un motore acceso in un ambiente chiuso o mal ventilato può essere causa di morte per soffocamento o avvelenamento da monossido di carbonio.



AVVERTENZA! Non consentire mai a bambini di utilizzare la macchina o avvicinarsi a essa. Poiché la macchina è dotata di contatto di arresto con ritorno a molla e può avviarsi a bassa velocità con una leggera trazione dell'impugnatura di avviamento, in alcune condizioni la macchina potrebbe essere avviata anche da bambini piccoli. Sussiste il rischio di gravi lesioni personali. Staccare quindi il cappuccio dalla candela quando si lascia la macchina incustodita.

Abbigliamento protettivo

IMPORTANTE!

Usati in maniera impropria o negligente lo sfasciatore, il decespugliatore e il bordatore possono essere attrezzi pericolosi, in grado di provocare lesioni gravi o mortali all'utilizzatore o a terzi. È importantissimo leggere attentamente e capire queste istruzioni per l'uso.

Lavorando con la macchina usare sempre abbigliamento protettivo omologato. L'uso di abbigliamento protettivo non elimina i rischi di lesioni, ma riduce gli effetti del danno in caso di incidente. Consigliatevi con il vostro rivenditore di fiducia per la scelta dell'attrezzatura adeguata.



AVVERTENZA! Far sempre attenzione a segnali di allarme o chiamate quando usate le cuffie protettive. Togliere sempre le cuffie protettive immediatamente all'arresto del motore.

CASCO

Casco di protezione laddove sussiste il rischio di caduta di oggetti



CUFFIE PROTETTIVE

Usare cuffie protettive con effetto insonorizzante adeguato.



NORME GENERALI DI SICUREZZA

PROTEZIONE PER GLI OCCHI

Usare sempre protezione per gli occhi omologata. Con l'uso della visiera è necessario anche l'uso di occhiali protettivi omologati. Con il termine occhiali protettivi omologati si intendono occhiali che siano conformi alle norme ANSI Z87.1 per gli USA o EN 166 per i paesi EU.



GUANTI

Usare i guanti quando è necessario, per es. durante il montaggio del gruppo di taglio.



STIVALI

Usare stivali robusti e antidrucciolo.



ABBIGLIAMENTO

Usare abbigliamento in materiale robusto ed evitare indumenti troppo ampi che si impigliano facilmente fra rami e sterpi. Usare sempre pantaloni lunghi di tessuto resistente. Non indossare gioielli, pantaloni corti o sandali e non lavorare a piedi nudi. Accertarsi che i capelli non scendano al di sotto delle spalle.

PRONTO SOCCORSO

Tenere sempre a portata di mano la cassetta di pronto soccorso.



Dispositivi di sicurezza della macchina

In questo capitolo vengono presentati i dispositivi di sicurezza della macchina, la loro funzione, il controllo e la manutenzione necessari per assicurarne una funzione ottimale. Vedi al capitolo Che cosa c'è?, per individuare la posizione di questi componenti sulla macchina.

La durata della macchina può ridursi e il rischio di incidenti aumentare se la manutenzione non viene eseguita correttamente e se l'assistenza e/o le riparazioni non vengono effettuate da personale qualificato. Per ulteriori informazioni rivolgersi alla più vicina officina di assistenza.

IMPORTANTE!

Tutte le riparazioni e l'assistenza della macchina vanno eseguite da personale specializzato. Questo vale soprattutto per i dispositivi di sicurezza. Se la macchina non supera tutti i controlli sottoelencati, contattare l'officina autorizzata. L'acquisto di uno dei nostri prodotti garantisce l'assistenza di personale qualificato. Se non avete acquistato la macchina presso un rivenditore con centro di assistenza, informatevi sull'ubicazione della più vicina officina autorizzata.



AVVERTENZA! Non usare mai una macchina con dispositivi di sicurezza guasti. Questi dispositivi vanno controllati e sottoposti a manutenzione secondo quanto descritto in questo capitolo. Se la macchina non supera tutti i controlli, contattare un'officina per le necessarie riparazioni.

Fermo del gas

Il fermo del gas impedisce le accelerazioni involontarie. Quando il fermo (A) viene premuto nell'impugnatura (mentre si impugna la motosega), si libera il comando del gas (B). Rilasciando l'impugnatura l'acceleratore e il fermo si bloccano nella loro posizione di riposo. Questo meccanismo è azionato da due molle di ritorno indipendenti. In questa posizione il gas è bloccato automaticamente sul minimo.

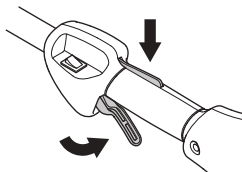

Controllare che l'acceleratore sia bloccato sul minimo quando il fermo è in posizione di riposo.

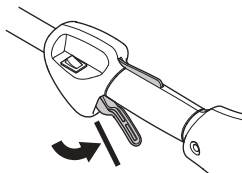

Premere sul fermo del gas e controllare che ritorni in posizione di riposo non appena viene rilasciato.

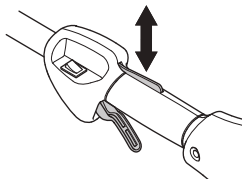

NORME GENERALI DI SICUREZZA

Controllare che acceleratore e fermo del gas si muovano liberamente e che le molle di richiamo funzionino a dovere.

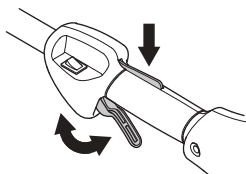

Vedi istruzioni alla voce Avviamento. Avviare il motore ed accelerare a pieno gas. Lasciar andare l'acceleratore e accertarsi che il gruppo di taglio di taglio si fermi e resti fermo. Se il gruppo di taglio ruota mentre l'acceleratore è al minimo è necessario controllare la registrazione del minimo sul carburatore. Vedi istruzioni alla voce Manutenzione.

Interruttore di arresto

L'interruttore di arresto serve a spegnere il motore.

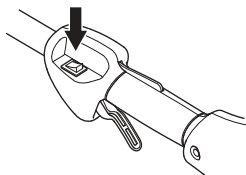

Mettere in moto e controllare che il motore si spenga portando l'interruttore in posizione di arresto.

Protezione del gruppo di taglio



Questa protezione mira ad impedire che vengano lanciati oggetti dal gruppo di taglio contro l'utilizzatore. Inoltre la protezione impedisce che l'utilizzatore venga a contatto con il gruppo di taglio.

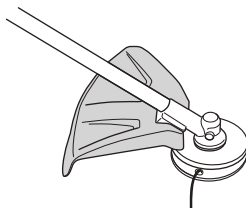

Controllare che la protezione sia integra e priva di incrinature. Sostituire la protezione se è stata sottoposta a urti o se è incrinata.

Usare sempre la protezione consigliata per ogni specifico gruppo di taglio. Vedi capitolo Dati tecnici.



AVVERTENZA! Non usare mai in nessun caso alcun gruppo di taglio senza che sia stato montato un dispositivo di protezione omologato. Vedi capitolo Dati tecnici. Il montaggio di un dispositivo di protezione inadeguato o difettoso può provocare gravi lesioni alle persone.

Marmitta



La marmitta è costruita in modo da assicurare il minimo livello di rumorosità e da allontanare i gas di scarico del motore dall'operatore. La marmitta con catalizzatore è inoltre concepita per ridurre le sostanze nocive nei gas di scarico.

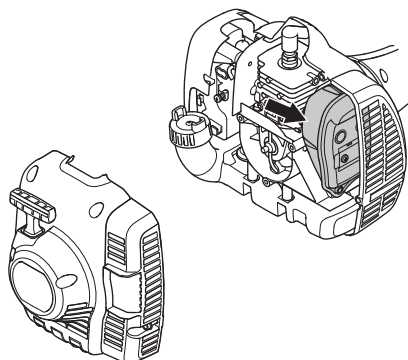

Il rischio d'incendio è particolarmente alto in paesi a clima caldo e secco. Per questa ragione alcune marmitte sono dotate di una retina parascintille. Controllate se la vostra macchina ha una marmitta munita di questa retina.

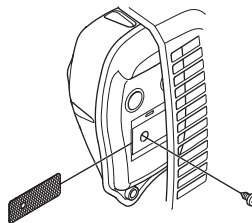

È di estrema importanza seguire le istruzioni relative a controllo, manutenzione e servizio della marmitta.

Non usare mai la macchina se la marmitta è in cattive condizioni.

Controllare con regolarità che la marmitta sia ben fissa nella macchina.

Se la macchina è dotata di marmitta con retina parascintille, questa va pulita regolarmente con una spazzola di metallo. Se la retina è ostruita il motore si surriscalda e può danneggiarsi seriamente.

NORME GENERALI DI SICUREZZA



AVVERTENZA! La marmitta catalitica è molto calda sia durante l'esercizio che all'arresto del motore. Questo vale anche con il motore al minimo. Il contatto può provocare ustioni. Attenzione al pericolo di incendio!



AVVERTENZA! L'interno della marmitta contiene sostanze chimiche che potrebbero essere cancerogene. Evitare il contatto con queste sostanze in caso di marmitta danneggiata.



AVVERTENZA! Non dimenticate che: I gas di scarico del motore sono molto caldi e possono contenere scintille in grado di provocare incendi. Non avviare mai la macchina in ambienti chiusi o vicino a materiale infiammabile!



Attrezzatura di taglio

Questa parte vi indica, con la corretta manutenzione e l'uso del tipo di attrezzatura di taglio, come:

- Ridurre la tendenza al contraccolpo della macchina.
- Ottenere sempre le migliori prestazioni di taglio.
- Aumentare la durata dell'attrezzatura di taglio.

IMPORTANTE!

Usare solo gruppi di taglio abbinati ai tipi di protezione da noi raccomandati! Vedi capitolo Dati tecnici.

Per un corretto montaggio del filo e per la scelta di un filo dal diametro adatto vedere le istruzioni per il gruppo di taglio.



AVVERTENZA! Spegnerne sempre il motore prima di eseguire qualsiasi operazione sul gruppo di taglio. Questo infatti continua a ruotare anche quando l'acceleratore viene rilasciato. Accertarsi che il gruppo di taglio sia completamente fermo e staccare il cavo dalla candela prima d'iniziare qualunque operazione.



AVVERTENZA! Un gruppo di taglio inadeguato può aumentare il rischio d'infortuni.

Testina portafilo

IMPORTANTE!

Controllare che il filo di taglio sia ben avvolto attorno al rocchetto, onde evitare pericolose vibrazioni nella macchina.

- Usare solo le testine portafilo ed i fili di taglio di tipo consigliato. Essi sono stati collaudati dal fabbricante ed adattati in base alla grandezza del motore. Ciò è particolarmente importante se si usano testine automatiche. Usare solamente i gruppi di taglio consigliati. Vedi capitolo Dati tecnici.



- In genere una macchina piccola richiede una testina portafilo piccola e viceversa. Questo dipende dal fatto che il motore durante l'esercizio deve far ruotare il filo allontanandolo in senso radiale dalla testina e contemporaneamente superare la resistenza opposta dall'erba.
- Anche la lunghezza del filo è importante. A parità di diametro, un filo lungo richiede maggiore potenza rispetto a uno corto.
- Assicurarsi che il coltellino situato sulla protezione della testina sia intatto. Esso serve a tagliare il filo alla giusta lunghezza.
- Per prolungare la vita del filo esso può essere immerso in acqua per un paio di giorni. Il filo diventa così più tenace e dura di più.

MONTAGGIO

Montaggio dell'impugnatura ad anello



- Premere l'impugnatura ad anello sull'albero cavo. Osservare che l'impugnatura ad anello dev'essere montata fra le frecce segnate sull'albero cavo.

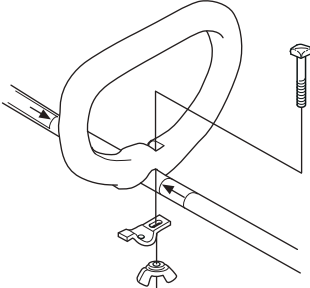

- Montare il bullone, il morsetto e il dado ad alette in base alla figura. Serrare il dado ad alette.

Montaggio e smontaggio di albero cavo smontabile



Montaggio:

- Allentare l'attacco girando il pomello.
- Allineare la linguetta dell'accessorio (A) con la freccia sull'attacco (B).

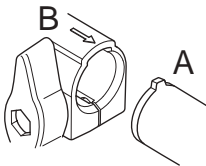

- Premere l'accessorio nell'attacco finché non scatta in posizione.

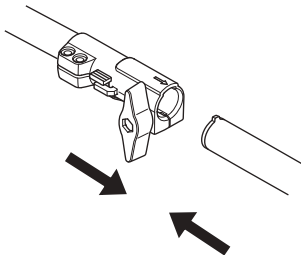

- Prima di utilizzare l'unità, serrare saldamente il pomello.

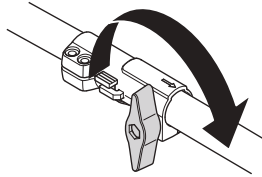

Smontaggio:

- Allentare l'attacco girando il pomello (di almeno 3 giri).

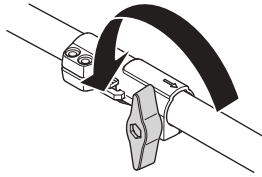

- Tenere premuto il pulsante (C). Tenendo ferma l'estremità del motore, sfilare l'accessorio in linea retta dall'attacco.

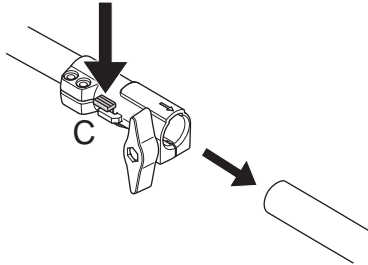

MONTAGGIO

Montaggio del gruppo di taglio



AVVERTENZA! Non usare mai in nessun caso alcun gruppo di taglio senza che sia stato montato un dispositivo di protezione omologato. Vedi capitolo Dati tecnici. Il montaggio di un dispositivo di protezione inadeguato o difettoso può provocare gravi lesioni alle persone.

Montaggio di protezione della testina e testina portafilo (122LD)



- Montare la protezione della testina (A) per le operazioni con la testina portafilo. La protezione della testina/protezione multipla viene agganciata al supporto sull'albero cavo e fissata con 1 vite (L).

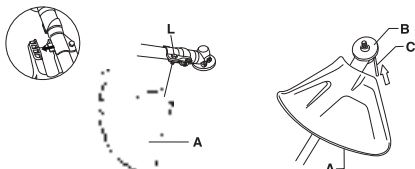

- Montare il menabrida (B) sull'alberino sporgente.
- Far ruotare l'alberino portafila fino a far coincidere uno dei fori del menabrida con il foro corrispondente nell'alloggiamento del riduttore.
- Introdurre nel foro la spina di bloccaggio (C) per bloccare l'alberino.
- Avvitare la testina portafilo/coltelli in plastica (H) in senso contrario al movimento di rotazione.

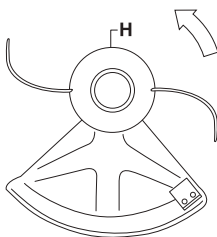

- Per smontare procedere in ordine inverso.

Montaggio di protezione della testina e testina portafilo (122C)



- Montare il paraspruzzi come mostrato dalla figura. Serrare adeguatamente.

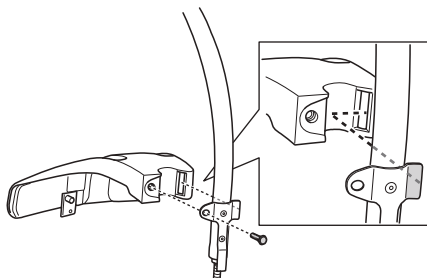

- Montare l'inserto sull'albero. Il dado dev'essere completamente coperto dall'inserto.

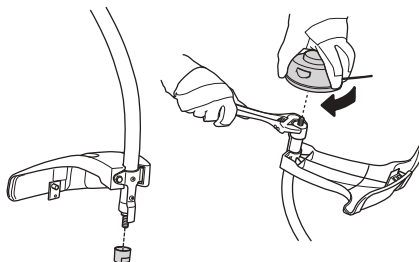

- Tener fermo l'inserto con la chiave universale per evitare che l'albero ruoti.
- Avvitare la testina sull'albero.

OPERAZIONI CON IL CARBURANTE

Carburante

Non accendere mai la macchina:

- 1 Se è stato versato del carburante sulla macchina. Eliminare ogni traccia di sporco e lasciare evaporare i resti di benzina.
- 2 Se avete versato del carburante su voi stessi o sui vostri abiti, cambiare abiti. Lavare le parti del corpo che sono venute a contatto con il carburante. Usare acqua e sapone.
- 3 Se vi sono perdite di carburante nella macchina. Controllare con regolarità la presenza di eventuali perdite dal tappo del serbatoio o dai tubi di alimentazione.

Trasporto e rimessaggio

- Il rimessaggio e il trasporto della macchina e del carburante devono essere eseguiti in modo che eventuali perdite o vapori non rischino di venire a contatto con scintille o fiamme aperte, generate ad esempio da macchine elettriche, motori elettrici, contatti/interruttori o caldaie.
- Per il rimessaggio e il trasporto del carburante usare recipienti adeguati ed omologati per tale scopo.
- In caso di rimessaggio della macchina per un periodo prolungato il serbatoio del carburante va svuotato. Per l'eliminazione dei resti inutilizzati di carburante rivolgersi al più vicino distributore di benzina.
- Accertarsi che la macchina sia ben pulita e che sia stata sottoposta a tutte le operazioni di assistenza prima di ogni rimessaggio a lungo termine.
- Durante il trasporto e il rimessaggio della macchina la protezione per il trasporto deve essere sempre montata sul gruppo di taglio.
- Mettere in sicurezza la macchina durante il trasporto.
- Prevenire l'avviamento involontario staccando sempre il cappuccio dalla candela in occasione di lunghi periodi di rimessaggio, se la macchina resta incustodita e prima di effettuare qualsiasi intervento di assistenza.



AVVERTENZA! Il carburante va maneggiato con cautela. Tenere presenti i rischi d'incendio, esplosione e intossicazione in caso di aspirazione.

Carburante

N.B! La macchina è dotata di motore a due tempi che deve sempre funzionare con una miscela di benzina e olio per motori a due tempi. Per assicurare una corretta miscelazione, misurare con cura la quantità d'olio da mescolare alla benzina. Se la quantità di carburante è limitata, anche un piccolo errore nella quantità d'olio influisce notevolmente sulla miscela.



AVVERTENZA! Il carburante e i vapori tossici sono altamente infiammabili e la loro inalazione o il contatto cutaneo possono provocare gravi lesioni. Agire dunque con cautela maneggiando il carburante e assicurare una buona ventilazione dell'ambiente durante l'operazione.

Benzina



N.B! Utilizzare sempre benzina di alta qualità, minimo 90 ottani (RON), miscelata a olio. Se la macchina è dotata di marmitta catalitica (vedere il capitolo Dati tecnici), utilizzare sempre benzina senza piombo di alta qualità miscelata a olio. La benzina contenente piombo danneggia la marmitta catalitica.

Usare nei casi in cui sia possibile una benzina ecologica, la cosiddetta benzina alchilata.



- Il numero minimo di ottani raccomandato è 90 (RON). Se si utilizza una benzina con un numero di ottani inferiore a 90, il motore può strappare. In tal caso la temperatura del motore aumenta e possono verificarsi gravi avarie.
- In caso di uso continuo ad alto regime si raccomanda una benzina ad alto numero di ottani.

Olio per motori a due tempi

- Per un risultato ottimale, utilizzare l'olio per motori a due tempi HUSQVARNA, studiato appositamente per i nostri motori a due tempi con raffreddamento ad aria.
- Non utilizzare mai olio per motori a due tempi formulato per motori fuoribordo con raffreddamento ad acqua (outboardoil - TCW).
- Non usare mai olio per motori a quattro tempi.
- Un olio di qualità scadente o una miscela carburante/olio troppo ricca può pregiudicare il corretto funzionamento della marmitta e ridurne la vita utile.
- Miscela

1:50 (2%) con olio per motori a due tempi HUSQVARNA.

1:33 (3%) con altri oli per motori a due tempi con raffreddamento ad aria classificati a norma JASO FB/ISO EGB.

OPERAZIONI CON IL CARBURANTE

Benzina, litri	Olio per motori a due tempi, litri	
	2% (1:50)	3% (1:33)
5	0,10	0,15
10	0,20	0,30
15	0,30	0,45
20	0,40	0,60

Preparazione della miscela

- Preparare la miscela in recipiente pulito e a parte, omologato per la benzina.
- Iniziare con il versare metà della benzina da usare. Aggiungere tutto l'olio. Mescolare agitando. Versare la benzina rimanente.
- Mescolare (agitare) accuratamente prima di procedere al rifornimento.

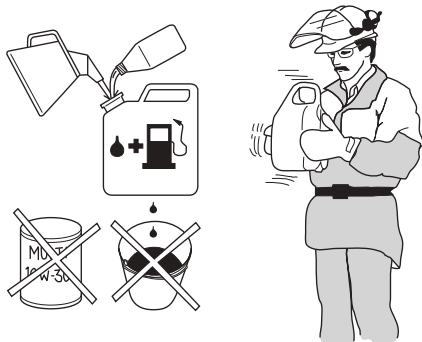

- Preparare una quantità di miscela necessaria al massimo per un mese.
- In caso di rimessaggio prolungato, vuotare e pulire il serbatoio del carburante.



AVVERTENZA! La marmitta catalitica è molto calda durante l'uso e subito dopo l'arresto del motore. Questo vale anche con il motore al minimo. Attenzione al pericolo di incendio, specialmente in presenza di materiali e/o gas infiammabili.

Rifornimento



AVVERTENZA! I seguenti accorgimenti diminuiscono il pericolo di incendio:

Miscelare e versare il carburante all'esterno dove non sono presenti fiamme libere o scintille.

Non fumare o portare sorgenti di calore vicino al carburante.

Effettuare sempre il rifornimento a motore spento.

Spegnere il motore e lasciarlo raffreddare alcuni minuti prima del rifornimento.

Aprire il tappo del serbatoio con cautela, per eliminare eventuali sovrappressioni.

Dopo il rifornimento chiudere bene il tappo.

Allontanare sempre la macchina dal luogo e dalla fonte di rifornimento prima della messa in moto.

- Utilizzare una tanica carburante con protezione anti-traboccamento.
- Se è stato versato del carburante sulla macchina. Eliminare ogni traccia di sporco e lasciare evaporare i resti di benzina.
- Pulire tutt'intorno al tappo del serbatoio. La presenza d'impurità nel serbatoio può causare guasti.
- Agitare il contenitore della miscela prima di versarla nel serbatoio per assicurarsi che essa sia ben mescolata.

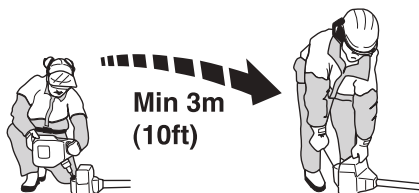

AVVIAMENTO E ARRESTO

Controlli prima dell'avviamento



- Controllare la testina portafilo e la protezione della testina e verificare che siano intatte e non presentino incrinature. Sostituire la testina portafilo o la protezione della testina nel caso in cui abbiano subito degli urti o presentino incrinature.



- Non usare mai la macchina senza protezione o con una protezione difettosa.
- Tutti i coperchi devono essere correttamente montati e integri prima dell'avviamento della macchina.

Avviamento e arresto



AVVERTENZA! Prima di avviare la macchina il coperchio della frizione completo e l'albero cavo devono essere montati, altrimenti la frizione potrebbe staccarsi e causare danni alle persone.

Allontanare sempre la macchina dal luogo e dalla fonte di rifornimento prima della messa in moto. Collocare la macchina su una solida base d'appoggio. Controllare che il gruppo di taglio non possa venire a contatto con corpi solidi.

Verificare che nella zona operativa non siano presenti persone non addette ai lavori, che sarebbero esposte al rischio di gravi lesioni. La distanza di sicurezza corrisponde a 15 metri.

Avviamento

Pompa carburante: Premere più volte sulla sacca in gomma della pompa fino a quando la sacca comincia a riempirsi di carburante. Non è necessario che la sacca sia completamente piena.

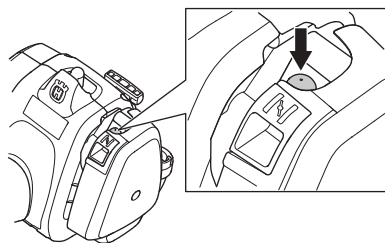

Aria: Portare il comando dell'aria in posizione di starter.

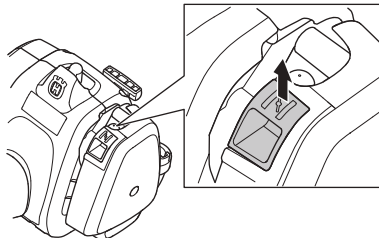

AVVERTENZA! Accendendo il motore con il comando dell'aria in posizione di starter il gruppo di taglio inizia immediatamente a ruotare.

Premere il corpo della macchina contro il terreno con la mano sinistra (NOTA! Non con il piede!). Afferrare la manopola di avviamento, estrarre lentamente la cordicella di avviamento con la mano destra fino a quando si avverte resistenza (i ganci di avviamento entrano in azione) e tirare con movimenti rapidi e decisi. **Non avvolgere mai la cordicella di avviamento intorno alla mano.**

Riportare immediatamente la valvola dell'aria in posizione iniziale quando il motore comincia ad accendersi e ripetere i tentativi fino all'avviamento. Accelerare quindi velocemente a tutto gas e il gas di avviamento si disinnesterà automaticamente.

N.B! Non estrarre completamente la cordicella e non lasciare la maniglia di avviamento con la cordicella estratta. Questo potrebbe danneggiare la macchina.



Arresto

Il motore si arresta immediatamente agendo sull'interruttore.

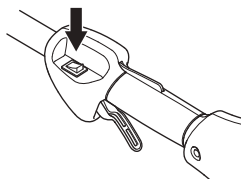

N.B! Il contatto di arresto torna automaticamente in posizione di avviamento. Prevenire l'avviamento involontario staccando sempre il cappuccio dalla candela prima di effettuare operazioni di montaggio, controllo e/o manutenzione.

Istruzioni generali di lavoro

IMPORTANTE!

Questo capitolo comprende le regole fondamentali di sicurezza per il lavoro con il bordatore.

Trovandosi in una situazione di insicurezza riguardo all'uso della macchina rivolgersi ad un esperto. Contattare il proprio rivenditore o l'officina di servizio.

Evitare qualsiasi lavoro per il quale non ci si sente sufficientemente qualificati.

Prima dell'uso dovete comprendere la differenza fra sfoltimento forestale, sfoltimento dell'erba e bordatura dell'erba.

Norme basilari di sicurezza



- 1 Osservare l'ambiente circostante:
 - Per escludere la presenza di persone, animali o altro che possa interferire sul vostro controllo della macchina.
 - Per impedire che persone, animali o altro possano rischiare di entrare a contatto con il gruppo di taglio o che oggetti possano essere scagliati in aria dal gruppo di taglio.
 - N.B! Non usare mai la macchina se non siete certi di poter chiedere aiuto in caso d'infortunio.
- 2 Controllare l'area di lavoro. Asportare eventuali corpi estranei quali pietre, frammenti di vetro, chiodi, fili di ferro, corde ecc. che potrebbero essere scagliati oppure penetrare nel gruppo di taglio.
- 3 Evitare di lavorare in condizioni di tempo sfavorevoli. Ad esempio nebbia, pioggia intensa, vento forte ecc. Il lavorare con tempo cattivo è spesso stancante e comporta situazioni di rischio, come ad esempio il terreno scivoloso, cambio di direzione di caduta dell'albero ecc.
- 4 Accertarsi di poter camminare e lavorare in posizione sicura. In caso di spostamenti, controllare che non vi siano ostacoli (ceppi, radici, rami, fossati ecc.) Fare particolare attenzione lavorando su terreni in pendenza.



- 5 Mantenere una posizione ben salda ed equilibrata. Operare in sicurezza. Operare sempre facendo attenzione a posizionare bene i piedi e a mantenere l'equilibrio.
- 6 Mantenere sempre una presa sicura della macchina con entrambe le mani. Tenere la macchina sul lato destro del corpo. Tenere le parti del corpo lontano dalle superfici roventi. Tenere le parti del corpo lontano dal gruppo di taglio in rotazione.

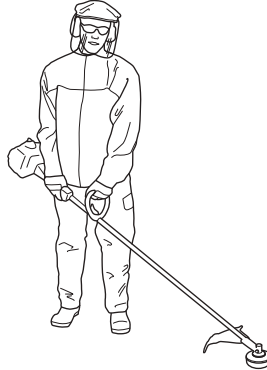

- 7 Tenere il gruppo di taglio al di sotto della vita.
- 8 Durante gli spostamenti spegnere il motore.
- 9 Non poggiare mai la macchina a motore acceso se non la si può tenere bene d'occhio.



AVVERTENZA! Non cercare mai di rimuovere il materiale tagliato con il motore in moto o il gruppo di taglio in rotazione. Esiste il rischio di ferirsi gravemente e ciò vale sia per l'operatore che per eventuali terzi.

Arrestare il motore e il gruppo di taglio prima di rimuovere il materiale avvolto intorno all'albero della lama; in caso contrario esiste il rischio di ferirsi gravemente. Durante e/o alcuni attimi dopo l'uso è possibile che il riduttore angolare sia caldo. Il contatto può implicare il rischio di ustioni.



AVVERTENZA! Rischio di oggetti volanti. Usare sempre una protezione per gli occhi omologata. Evitate di lavorare inclinati verso la protezione del gruppo di taglio. Esiste il rischio di venir colpiti agli occhi da sassi o altri corpi estranei il che potrebbe causare cecità o altre gravi lesioni.

Mantenere sempre distanti i non addetti ai lavori. Bambini, animali, assistenti e anche eventuali spettatori devono sempre essere tenuti ad una distanza di sicurezza di 15 metri. Arrestare immediatamente la macchina nel caso qualcuno si avvicini. Non girarsi mai con la macchina in azione senza prima aver controllato che non ci sia nessuno alle vostre spalle entro la zona di sicurezza.

Tecnica fondamentale di lavoro

Dopo ciascuna fase di lavoro decelerare il motore fino al regime minimo. Un esercizio prolungato a pieno regime senza carico può causare gravi danni al motore.



AVVERTENZA! A volte rami o erba possono incastrarsi tra la protezione e il gruppo di taglio. Spegnerne sempre il motore prima della pulizia.



AVVERTENZA! L'esposizione eccessiva alle vibrazioni può causare lesioni neurovascolari a chi soffre di disturbi circolatori. In caso di sintomi riferibili ad un'esposizione eccessiva alle vibrazioni contattare il medico. Tali sintomi possono essere torpore, perdita della sensibilità, "punture", "prurito", dolore, riduzione o perdita della forza, decolorazioni della pelle o modifiche strutturali della sua superficie. Tali sintomi si riscontrano soprattutto nelle mani, nei polsi e alle dita. Il rischio può aumentare con le basse temperature.

Bordatura dell'erba con testina portafilo



Bordatura

- Mantenere la testina portafilo a poca distanza dal terreno ed angolarla. E' l'estremità del filo che esegue il taglio. Lasciare che il filo funzioni al proprio ritmo. Non premere mai il filo contro il materiale da tagliare.



- Il filo elimina facilmente l'erba e le erbacce vicino a muri, recinti, alberi ed aiuole, ma può anche danneggiare la corteccia di alberi e cespugli oppure i paletti dei recinti.
- Per ridurre i danni alle piante accorciare il filo fino a 10-12 cm e ridurre il regime del motore.

Estirpazione di erbacce

- La tecnica di estirpazione rimuove tutta la vegetazione indesiderata. Tenere la testina portafilo appena al di sopra del terreno ed inclinarla. Lasciare che l'estremità del filo colpisca il terreno attorno ad alberi, pilastri, statue o simili. **NOTA!** Questo metodo comporta una maggiore usura del filo.

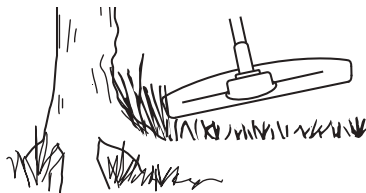

- Se si lavora contro pietre, mattoni, cemento, recinzioni metalliche ecc. il filo si consuma più rapidamente che non a contatto con alberi o steccati in legno.
- Durante la bordatura e l'estirpazione di erbacce mantenere il regime al di sotto del massimo, per far sì che il filo duri di più e la testina portafilo si usuri di meno.

TECNICA DI LAVORO

Rasatura

- Il bordatore è ideale per tagliare l'erba in punti che un normale rasaerba difficilmente può raggiungere. Durante il taglio mantenere il filo parallelo al terreno. Evitare di premere la testina portafilo contro il terreno perché in questo modo si rischia di rovinare il manto erboso e di danneggiare l'utensile.

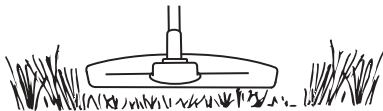

- Durante le normali operazioni di taglio evitare che la testina portafilo sia a contatto prolungato col terreno. Un contatto costante potrebbe danneggiare o usurare la testina.

Spazzare

- Lo spostamento d'aria causato dal filo rotante può essere utilizzato per spazzare in modo facile e veloce. Mantenere il filo parallelo e al di sopra delle superfici da spazzare e muovere l'utensile avanti e indietro.

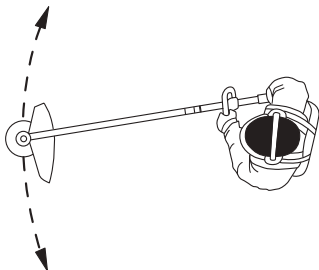

- Per rasare o spazzare procedere a pieno gas per ottenere un buon risultato.

Carburatore

Regolazione del regime minimo

Prima di effettuare ogni regolazione, verificate che il filtro dell'aria sia pulito e che il coperchio del filtro dell'aria sia al posto giusto.

Regolate il regime di giri al minimo servendovi della vite del minimo T, nel caso sia necessaria una nuova messa a punto. Girate prima la vite del minimo T in senso orario fino a quando il gruppo di taglio comincia a ruotare. Girate poi la vite in senso antiorario fino a quando il gruppo di taglio si arresta. Il regime al minimo è regolato correttamente quando il motore funziona uniformemente in ogni posizione. Dovrebbe inoltre esserci un buon margine fino al regime in cui il gruppo di taglio comincia a ruotare.

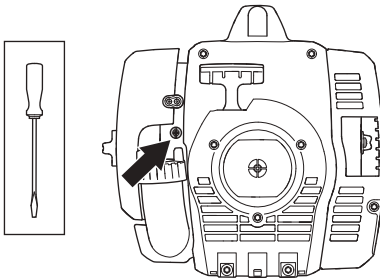

Regime consigliato con motore al minimo: Vedi istruzioni alla voce Caratteristiche tecniche.



AVVERTENZA! Se non è possibile regolare il regime del minimo affinché il gruppo di taglio si fermi, contattate il rivenditore/servizio di assistenza. Evitate di utilizzare la macchina prima che questa sia stata correttamente regolata o riparata.

Marmitta



N.B! Alcune marmitte sono dotate di catalizzatore. Per controllare se la vostra macchina è dotata di marmitta catalitica vedere al capitolo Dati tecnici.

La marmitta è dimensionata in modo da diminuire la rumorosità e per allontanare i gas di scarico dall'operatore. I gas di scarico sono caldi e possono contenere scintille, pericolose in presenza di materiale infiammabile.

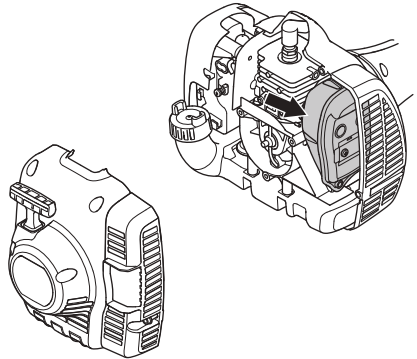

Alcune marmitte sono dotate di una speciale retina parascintille. Se la macchina è dotata di una marmitta di questo tipo, è consigliabile pulire la retina una volta alla settimana. Per un risultato ottimale usare una spazzola di acciaio. Nelle marmitte senza catalizzatore la retina dev'essere pulita ed eventualmente sostituita una volta alla settimana. Nelle marmitte catalitiche la retina dev'essere controllata ed eventualmente pulita una volta al mese. **In caso di retina danneggiata questa deve essere sostituita.** Se la retina è spesso ostruita, questo può essere un segno del fatto che le funzioni del catalizzatore sono ridotte. Contattare il rivenditore per il controllo. Una retina ostruita provoca il surriscaldamento della macchina con conseguenti danni a cilindro e pistone.

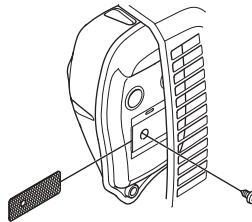

N.B! Non usare mai la macchina se la marmitta non è in buone condizioni.



AVVERTENZA! La marmitta catalitica è molto calda sia durante l'esercizio che all'arresto del motore. Questo vale anche con il motore al minimo. Il contatto può provocare ustioni. Attenzione al pericolo di incendio!

Sistema di raffreddamento



La macchina è dotata di sistema di raffreddamento per mantenere al minimo la temperatura di esercizio.

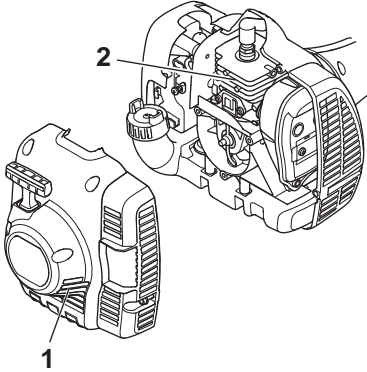

Il sistema è costituito da:

- 1 Presa dell'aria nel dispositivo di avviamento.
- 2 Flange di raffreddamento sul cilindro.

Pulire il sistema di raffreddamento con una spazzola una volta la settimana, più spesso se necessario. Se il sistema di raffreddamento è sporco o ostruito provoca il surriscaldamento della macchina, con conseguenti danni a cilindro e pistone.

Candela



Lo stato della candela dipende da:

- Carburatore non tarato.
- Miscela carburante/olio non corretta (quantità eccessiva di olio oppure olio non idoneo).
- Filtro dell'aria ostruito .

Questi fattori causano depositi sull'elettrodo della candela, e conseguenti disturbi di funzionamento e di messa in moto.

Se la macchina ha potenza insoddisfacente, difficoltà di messa in moto o il minimo irregolare, controllare innanzitutto la candela. Se questa è incrostata, pulirla e controllare la distanza tra gli elettrodi, che deve essere 0,5 mm. La candela andrebbe cambiata di regola dopo circa un mese di esercizio o prima se necessario.

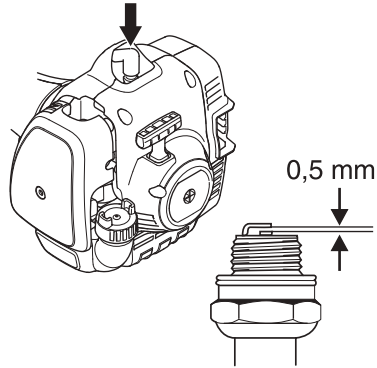

N.B! Usare candele originali o di tipo raccomandato! Altre candele possono danneggiare cilindro e pistone. Controllare che la candela sia munita di dispositivo di soppressione interferenze radio.

Albero cavo smontabile



L'estremità dell'albero di trasmissione nella sezione inferiore dell'albero cavo dev'essere ingrassata internamente ogni 30 ore di esercizio. Esiste il rischio che le estremità dell'albero di trasmissione (innesti) sui modelli smontabili grippino se non vengono ingrassate regolarmente.

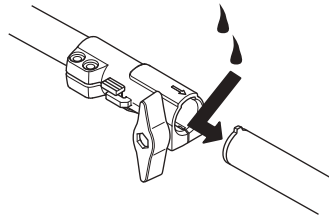

Filtro dell'aria



Pulire regolarmente il filtro dell'aria per evitare :

- Disturbi di carburazione
- Problemi di messa in moto
- Riduzione della potenza sviluppata
- Inutile usura dei componenti del motore
- Consumi più elevati.

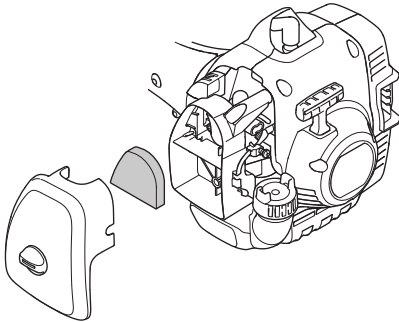

Il filtro dev'essere pulito ogni 25 ore di esercizio o più spesso se l'ambiente è estremamente polveroso.

Pulizia del filtro dell'aria

Smontare il coperchio del filtro dell'aria ed estrarre il filtro. Lavarlo in acqua saponata calda. Prima di rimontare il filtro accertarsi che sia ben asciutto.

Il filtro non ritorna mai completamente pulito. Pertanto va sostituito periodicamente con uno nuovo. **Un filtro danneggiato va sostituito immediatamente.**

Se la macchina viene utilizzata in ambienti polverosi il filtro dell'aria deve essere lubrificato. Vedi istruzioni alla voce Lubrificazione del filtro dell'aria.

Lubrificazione del filtro dell'aria



Utilizzare sempre olio per filtro HUSQVARNA, art. no. 531 00 92-48. Quest'olio contiene un solvente che ne facilita la distribuzione uniforme nel filtro. Evitare quindi il contatto diretto con la pelle.

Porre il filtro in un sacchetto di plastica e versarvi il lubrificante. Cercare di distribuire l'olio manipolando il sacchetto. Avvolgere bene il filtro dentro il sacchetto stringendolo con le mani e far fuoriuscire l'olio eccedente prima di montare il filtro nella macchina. Non usare mai normale olio per motore. Questo passa attraverso il filtro con una certa velocità per poi depositarsi sul fondo.

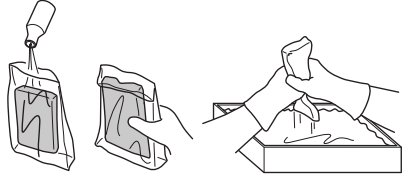

Riduttore angolare



Il riduttore angolare è stato riempito in fabbrica con la giusta quantità di grasso. Prima dell'uso della macchina si consiglia comunque di controllare che il riduttore sia pieno di grasso fino a 3/4. Usare grasso speciale HUSQVARNA.

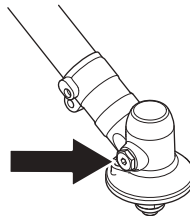

Il lubrificante nell'alloggiamento del riduttore non va normalmente cambiato se non in caso di eventuali riparazioni.

MANUTENZIONE

Schema di manutenzione

Qui di seguito troverete una lista delle operazioni di manutenzione da eseguire sulla macchina. La maggior parte dei punti è descritta al capitolo Manutenzione. L'utilizzatore può eseguire solo le operazioni di manutenzione e assistenza descritte in questo manuale delle istruzioni. Per operazioni di maggiore entità rivolgersi ad un'officina autorizzata.

Manutenzione	Manutenzione giornaliera	Manutenzione settimanale	Manutenzione mensile
Pulire le parti esterne della macchina.	X		
Controllare che il blocco dell'acceleratore e l'acceleratore funzionino in modo sicuro.	X		
Controllare che l'interruttore d'arresto funzioni.	X		
Controllare che il gruppo di taglio non ruoti con il motore al minimo.	X		
Pulire il filtro dell'aria. Sostituire se necessario.	X		
Controllare che la protezione sia integra e priva di incrinature. Sostituire la protezione se è stata sottoposta a urti o se è incrinata.	X		
Controllare che la testina portafilo sia integra e priva di incrinature. Sostituirla se necessario.	X		
Controllare che dadi e viti siano ben serrati.	X		
Controllare che non ci siano perdite di carburante nel motore, nel serbatoio o nei flessibili carburante.	X		
Controllare il dispositivo di avviamento con la relativa cordicella.		X	
Controllare l'integrità degli smorzatori di vibrazioni.		X	
Pulire la candela esternamente. Smontarla e controllare la distanza fra gli elettrodi. Regolare la distanza portandola a 0,5 mm o sostituire la candela. Controllare che la candela sia munita di dispositivo di soppressione interferenze radio.		X	
Pulire l'impianto di raffreddamento della macchina.		X	
Pulire o sostituire la retina parascintille della marmitta (solo marmitte senza catalizzatore).		X	
Pulire il carburatore esternamente e lo spazio attorno ad esso.		X	
Controllare che il riduttore angolare sia pieno per 3/4 di grasso. Riempire con grasso speciale se necessario.		X	
Controllare che il filtro del carburante non sia sporco e che il flessibile del carburante non presenti incrinature o altri difetti. Sostituire se necessario.			X
Controllare tutti i cavi e i collegamenti.			X
Controllare che la frizione, le molle della frizione e il tamburo della frizione non siano usurati. Sostituire se necessario presso un'officina autorizzata.			X
Sostituire la candela. Controllare che la candela sia munita di dispositivo di soppressione interferenze radio.			X

CARATTERISTICHE TECNICHE

Caratteristiche tecniche

	122C	122LD
Motore		
Cilindrata, cm ³	21,7	21,7
Alésaggio, mm	32,0	32,0
Corsa, mm	27	27
Regime del motore al minimo, giri/min	2900	2900
Regime di massima raccomandato, giri/min	7200	9100
Regime albero sporgente, giri/min	7200	6232
Potenza max. motore a norma ISO 8893, kW/ giri/min.	0,6/7800	0,6/7800
Marmitta catalitica	Sì	Sì
Sistema di accensione con regolazione del regime	No	No
Sistema di accensione		
Candela	NGK CMR6A	NGK CMR6A
Distanza all'elettrodo, mm	0,5	0,5
Carburante, lubrificazione		
Capacità serbatoio carburante, litri	0,3	0,3
Peso		
Peso, escluso carburante, gruppo di taglio e protezione, kg	4,4	4,8
Emissioni di rumore (vedere annot. 1)		
Livello potenza acustica, misurato dB(A)	102	104
Livello potenza acustica, garantito L _{WA} dB(A)	104	108
Livelli di rumorosità (vedi nota 2)		
Livello di pressione acustica equivalente rispetto all'udito dell'operatore, misurato in base alle norme EN 88 ISO 11806 e ISO 22868, dB(A):		90
Livelli di vibrazioni (vedi nota 3)		
Livelli di vibrazione equivalenti (a _{hveq}) all'impugnatura, misurati in base alle norme EN ISO 11806 e ISO 22867, in m/s ²		
Equipaggiata con testina portafilo (originale), sinistra/ destra	5,0/3,6	3,6/3,5

Nota 1: Emissione di rumore nell'ambiente misurato come potenza acustica (L_{WA}) in base alla direttiva CE 2000/14/CE. Il livello di potenza acustica riportato per la macchina è stato misurato con il gruppo di taglio originale che emette il livello massimo. La differenza tra potenza acustica misurata e garantita è che la potenza acustica garantita comprende anche la dispersione nel risultato di misurazione e le variazioni tra le diverse macchine dello stesso modello come da Direttiva 2000/14/CE.

Nota 2: I dati riportati per il livello di pressione acustica equivalente della macchina hanno una dispersione statistica tipica (deviazione standard) di 1 dB (A).

Nota 3: I dati riportati per il livello di vibrazione equivalente hanno una dispersione statistica tipica (deviazione standard) di 1 m/s².

CARATTERISTICHE TECNICHE

122LD		
Accessori omologati	Tipo	Protezione per gruppo di taglio, Art. no.
Passo albero lama M10		
Testina portafilo	T25 (cavo Ø 2,0 - 2,7 mm)	574 19 87-01
122C		
Accessori omologati	Tipo	Protezione per gruppo di taglio, Art. no.
Passo albero lama 3/8 R		
Testina portafilo	T25 (cavo Ø 2,0 - 2,7 mm)	574 47 95-01
	T25C (cavo Ø 2,0 - 2,7 mm)	574 47 95-01

I seguenti accessori sono raccomandati per i modelli indicati di seguito.

Accessori omologati	N° ord.	Da usarsi con
Accessorio spazzola con albero cavo SR600	537 19 67-01	122LD
Accessorio tagliasiepi con albero cavo HA 850	537 19 66-06	122LD
Accessorio tagliabordi con albero cavo	537 19 69-01	122LD
Accessorio motosega con albero cavo PA 1100	537 18 33-16	122LD
Accessorio motosega senza albero cavo PA	537 18 33-11	122LD
Kit motozappa con albero cavo CA 150	537 42 54-01	122LD
Kit bordatore con albero cavo TA 850	537 35 35-01	122LD

Accessori omologati	N° ord.	Da usarsi con
Scocca motozappa CAC	952 71 19-07	122LD
Scocca tagliabordi EAC	952 71 19-08	122LD
Scocca motosega ad asta PAC	952 71 19-10	122LD
Scocca spazzafoglie BAC	952 71 19-11	122LD

CARATTERISTICHE TECNICHE

Dichiarazione di conformità CE (Solo per l'Europa)

Husqvarna AB, SE-561 82 Huskvarna, Svezia, tel: +46-36-146500, dichiara con la presente che i tagliaerba **Husqvarna 122C and 122LD** a partire dai numeri di serie dal 2010 in poi (l'anno viene evidenziato nel marchio di fabbrica ed è seguito da un numero di serie) sono conformi alle disposizioni della DIRETTIVA DEL CONSIGLIO:

- del 17 maggio 2006 "sulle macchine" **2006/42/CE**

- del 15 dicembre 2004 "sulla compatibilità elettromagnetica" **2004/108/CE**.

- dell'8 maggio 2000 "sull'emissione di rumore nell'ambiente" **2000/14/CE**. Valutazione della conformità eseguita ai sensi dell'Allegato V. Per informazioni relative alle emissioni di rumore, vedi capitolo Dati tecnici.

Sono state applicate le seguenti norme: **EN ISO 12100-2/A1:2009, CISPR 12:2007, EN ISO 11806:2008**

l'SMP Svensk Maskinprovning AB, Fyrisborgsgatan 3, SE-754 50 Uppsala, Svezia, ha eseguito il controllo-tipo facoltativo per la Husqvarna AB. I certificati portano i numeri: 122C - **SEC/10/2271, 01/164/068**, 122LD - **SEC/10/2272, 01/164/067**

Huskvarna 13 October 2011

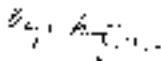

Bengt Frögelius, Responsabile ricerca e sviluppo (Rappresentante autorizzato per Husqvarna AB e responsabile della documentazione tecnica.)

SÜMBOLITE TÄHENDUS

Seadme peal ja/või käsiraamatus kasutatavad sümbolid:

ETTEVAATUST! Puhastussaad, võsalõikurid ja trimmerid võivad ohtlikud olla! Hooletu või vääär käsitemine võib põhjustada operaatori või teiste isikute vigastamisi või hukkumist. Väga tähtis on käesolev kasutusjuhend läbi lugeda ja kõigest aru saada.

Loe käsitemisõpetus põhjalikult läbi, et kõik eeskirjad oleksid täiesti arusaadavad, enne kui seadet kasutama hakkad.

Kasuta alati:

Kaitsekiivrit, kohtades, kus on langevate esemete oht.

- Heakskiidetud kõrvaklappe
- Heakskiidetud silmakaitseid

Väljuva võlli suurim pöörlemiskiirus, p/m



Seade vastab EL kehtivatele direktiividele.



Väljaviskuvate ning tagasipõrkavate asjade oht.



Seadme juht on kohustatud jälgima, et inimesed ja loomad ei tuleks töö ajal lähemale kui 15 m.



Kasuta alati heakskiidetud kaitsekindaid.



Kasuta libisemiskindlaid ning tugevaid säärikuid.



Mõeldud ainult mittemetallist paindlike lõikeosade jaoks, nagu jõhviga trimmeripea.



Ümbritsevasse keskkonda leviv müra vastavalt Euroopa Ühenduse direktiivile. Andmed seadme emissiooni kohta on toodud peatükis Tehnilised andmed ja etiketil.



Ülejäänud seadmel toodud sümbolid/tähised vastavad erinevates riikides kehtivatele sertifitseerimisnõuetele.

Mootori välja lülitamiseks tuleb seiskamisülüiti viia asendisse "STOPP". TÄHELEPANU! Seiskamisülüiti läheb ise lähteasendisse. Et vältida seadme tahtmatut käivitamist, tuleb monteerimistöde, remondi ja hoolduse ajaks võtta süüteküünalt süütepea.

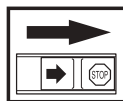

Kasuta alati heakskiidetud kaitsekindaid.

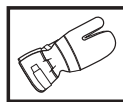

Korrapärane puhastus vajalik.

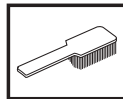

Visuaalne kontroll.



SISUKORD

Sisukord

SÜMBOLITE TÄHENDUS

Seadme peal ja/või käsiraamatus kasutatavad sümbolid: 254

SISUKORD

Sisukord 255

Enne käivitamist tuleb meeles pidada järgmist: 255

SISSEJUHATUS

Lugupeetud tarbijal! 256

MIS ON MIS?

Mis on mis trimmeril? 257

ÜLDISED OHUTUSEESKIRJAD

Tähtis 258

Isiklik ohutusvarustus 258

Seadme ohutusvarustus 259

Lõikeseade 261

KOOSTAMINE

Silmuskäepideme monteerimine 262

Lahtivõetava varre koostamine ja lahti võtmine 262

Lõikeosa paigaldamine 263

Trimmerikaitse ja trimmeripea paigaldamine 263

Trimmerikaitse ja trimmeripea paigaldamine 263

KÜTUSE KÄSITSEMININE

Ohutusnõuded kütuse käsitsemisel 264

Küttesegu 264

Tankimine 265

KÄIVITAMINE JA SEISKAMINE

Kontroll enne käivitamist 266

Käivitamine ja seiskamine 266

TÖÖVÕTTED

Üldised tööeeskirjad 267

HOOLDUS

Karburaator 269

Summuti 269

Jahutussüsteem 270

Süüteküünlad 270

Lahtivõetav vars 270

Õhufilter 271

Hooldusskeem 272

TEHNILISED ANDMED

Tehnilised andmed 273

EÜ kinnitus vastavusest 275

Enne käivitamist tuleb meeles pidada järgmist:

Loe käsitsemisõpetus hoolikalt läbi.



ETTEVAATUST! Pikaajaline müra võib tekitada püsiva kuulmiskahjustuse. Sellepärast tuleb alati kanda heakskiidetud kõrvaklappe.



ETTEVAATUST! Seadme algset konstruktsiooni ei tohi muuta ilma tootja loata. Kasuta alati originaalosi. Lubamatud muudatused ja varuosad võivad põhjustada raskeid või isegi eluohtlikke kehavigastusi operaatorile ja teistele.



ETTEVAATUST! Puhastussaa, võsaloikur või trimmer võivad vale või hooletu käsitsemise korral olla ohtlikud seadmed, mis võivad põhjustada operaatori või teiste isikute tõsiseid vigastusi või hukkumist. Sellepärast on vaja kasutusjuhend läbi lugeda ja kõigest aru saada.

SISSEJUHATUS

Lugupeetud tarbija!

Õnnitleme teid, et olete valinud Husqvarna toote! Husqvarna ajalugu algab juba aastast 1689, kui kuningas Karl XI käsul rajati Huskvarna jõe äärde tehas tahtpüsside valmistamiseks. Asukoht Huskvarna jõe ääres oli üsnagi loogiline, sest see võimaldas tootmiseks kasutada vee jõudu. Husqvarna tehase enam kui 300-aastase tegutsemisaja kestel on seal toodetud väga erinevaid tooteid alates puupliitidest kuni moodsate köögiseadmete, õmblusmasinate, jalgrataste ja mootorratasteni välja. 1956. aastal tuli välja Husqvarna esimene mootori jõul töötav muruniiduk, kolme aasta möödudes – aastal 1959 – järgnes sellele mootorsaag. Samas valdkonnas töötab Husqvarna ka täna.

Täna on Husqvarna maailma juhtivaid aiandus- ja metsandustoodete tootjaid, kes seab esikohale seadmete kvaliteedi ja tehnilised näitajad. Meie äriidee on toota, arendada ja turustada mootori jõul töötavaid seadmeid aianduse, metsanduse ja ehituse ning tööstuse jaoks. Husqvarna eesmärk on luua seadmeid, mis on esirinnas ja sellepärast ongi meie seadmetele iseloomulikud mitmed kasulikud lahendused, mis tagavad seadmete ergonoomilisuse, kasutajasõbralikkuse, turvalisuse, keskkonnasõbralikkuse ja tõhususe.

Me oleme veendunud, et te hindate kõrgelt meie toodete kvaliteeti ja tehnilisi näitajaid, ning seda ka tulevikus. Kui te ostate meie toote, on teile tagatud professionaalne abi nii seadmete hooldamise kui parandamise osas. Kui seadme müüja juures pole volitatud töökoda, küsige, kus on meie lähim volitatud töökoda.

Me loodame, et jäite oma ostuga rahule ja sellest saab teie hea abimees pikkadeks aastateks. Ärge unustage, et seadme kasutusjuhend on väärtuslik abimees. See aitab teid oluliselt oma seadme tööiga pikendada, kui te järgite neid soovitusi, mis on juhendis toodud seadme hooldamise, korrastamise ning parandamise kohta. Kui te kord müüte selle seadme ära, andke sellega uuele omanikule kaasa ka kasutusjuhend.

Täname, et te valisite endale kasutamiseks Husqvarna toote!

Husqvarna AB töötab pidevalt oma toodete edasiarendamise alal ja jätab seetõttu endale õiguse teha muuhulgas muudatusi toodete kuju ja välimuse osas.

MIS ON MIS?

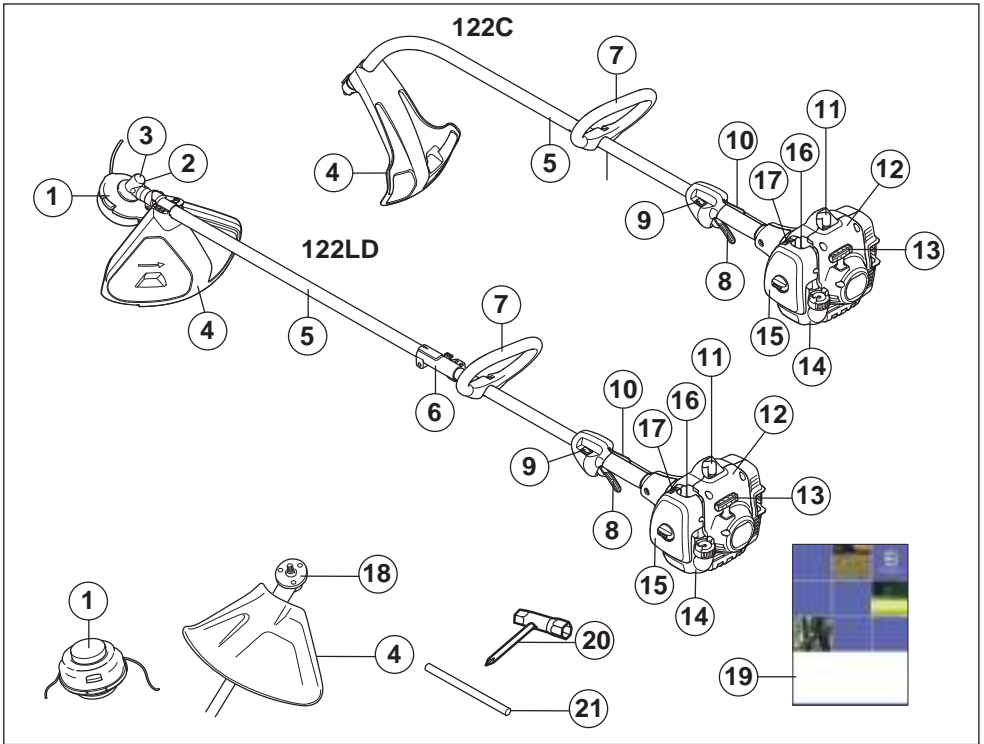

Mis on mis trimmeril?

- | | | | |
|----|-----------------------------------|----|------------------|
| 1 | Trimmeripea | 12 | Käiviti |
| 2 | Määrdeaine lisamine, nurkredaktor | 13 | Käiviti käepide |
| 3 | Nurkredaktor | 14 | Kütusepaak |
| 4 | Lõikeosa kaitsekate | 15 | Õhufiltri kaas |
| 5 | Vars | 16 | Kütusepump. |
| 6 | Varre kinnitus | 17 | Õhuklapp |
| 7 | Silmuskäepide | 18 | Vedamisketas |
| 8 | Gaasihoovastik | 19 | Käsitsemisõpetus |
| 9 | Seiskamislüliti | 20 | Kombivõti |
| 10 | Gaasihoovastiku sulgur | 21 | Splint |
| 11 | Süütepea ja süüteküünal | | |

ÜLDISED OHUTUSEESKIRJAD

Tähtis

TÄHTIS!

Seade on ette nähtud ainult rohu lõikamiseks.

Ainukesed tarvikud selle mootoriga kasutamiseks on peatükis Tehnilised andmed loetletud meie poolt soovitatud lõikeosas.

Ära kunagi tööta seadmega, kui oled väsinud, alkoholi tarvitanud või kui oled saanud ravimit, mis mõjub su nägemisele, otsustus- või keskendumisvõimele.

Kanna isiklikku ohutusvarustust. Juhised on toodud alajaotuses Isiklik ohutusvarustus.

Ära kunagi kasuta seadet, mille ehitus on muudetud.

Ära kasuta vigastatud seadet. Kontrolli ja hoolda seadet korrapäraselt, nagu käsitlemisõpetuses nõutud. Teatud hooldust tohib teha ainult vastava väljaõppe saanud spetsialist. Juhised on toodud alajaotuses Hooldus.

Enne käivitamist tuleb paigaldada kõik seadme katted, kaitsed ja käepidemed. Veenduge, et süüteküünlal kate ja süütejuhe oleksid kahjustamata, et ära hoida elektrilöögi ohtu.

Seadme operaator on kohustatud jälgima, et inimesed ja loomad ei tuleks töö ajal lähemale kui 15 m. Kui samas kohas töötab mitu juhti, peab ohutusvahemaa olema vähemalt kaks puu kõrgust, kuid mitte alla 15 meetri.



ETTEVAATUST! Seade tekitab töötades elektromagnetvälja. Teatud tingimustel võib väli häirida aktiivsete või passiivsete meditsiiniliste implantaatide tööd. Tõsiste või surmaga lõppevate kahjustuste riski vähendamiseks soovitame meditsiinilisi implantaate kasutataval inimesel pidada seadme kasutamise eel nõu oma arsti ja implantaadi valmistajaga.



ETTEVAATUST! Kui mootor töötab suletud või halva õhutusega ruumis, võib seade põhjustada lämbumissurma või vingugaasimürgistuse.



ETTEVAATUST! Ärge laske lapsi seadme lähedale ega seadet kasutada! Kuna seadmel on vedruga seiskamislüüti ja seda saab väikesel kiirusel kerge vaevaga käivituskäepidemest käivitada, võib mõnikord ka laps suuta seadme käima panna. See tähendab ohtu tõsiste vigastuste tekkeks. Sellepärast tuleb seadmelt eemaldada süütepea, kui seade jääb valveta.

Isiklik ohutusvarustus

TÄHTIS!

Puhastussaa, võsaloikur või trimmer võivad vale või hooletu käsitsemise korral olla ohtlikud seadmed, mis võivad põhjustada operatoori või teiste isikute tõsiseid vigastusi või hukkumist. Sellepärast on vaja kasutusjuhend läbi lugeda ja kõigest aru saada.

Seadmega töötamisel tuleb kasutada ettenähtud isiklikku kaitsevarustust. Isiklik kaitsevarustus ei välista õnnetusi, kuid vähendab vigastuse astet. Palu seadme müüjal abi sobiva varustuse valimisel.



ETTEVAATUST! Kui kasutate kuulmiskaitset (kõrvaklappe), ole tähelepanelik helide, hoigete ja hoiatussignaalide suhtes. Mootori seiskumisel võta kohe kõrvaklapid ära.

KIIVER

Kaitsekiivrit, kohtades, kus on langevate esemete oht.



KÕRVAKLAPID

Peab kasutama küllaldase helisummutusefektiga kõrvaklappe.



SILMAKAITSED

Alati tuleb kasutada heakskiidetud silmakaitset. Visiiri kasutamisel tuleb lisaks kasutada kooskõlastatud kaitseprille. Kooskõlastatud kaitseprillide all mõeldakse selliseid prille, mis vastavad standardile ANSI Z87.1 USA-s või EN 166 Euroopa Liidu riikides.

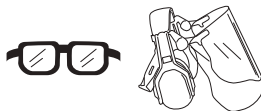

KINDAD

Kindaid peab kasutama, kui selleks on vajadus, nt. lõikeosa monteerimisel.



ÜLDISED OHUTUSEESKIRJAD

SÄÄRIKUD

Kasuta libisemiskindlaid ning tugevaid säärrikuid.



RIIETUS

Riietuseks kasuta rebenemisele vastupidavat materjali ja hoidu liiga avaratest riietest, mis kergelt takerduvad okstesse ja vistesse. Seadmega töötamisel kanna alati tugevaid pikki pükse. Ärge kanna lühikesi pükse, ehteid, lahtiseid jalatseid, ära käi paljajalu. Jälgi, et lahtised juukseid ei ulatuks õlgadeni.

ESMAABI

Kanna hoolt, et esmaabivarustus oleks alati käepärast.



Seadme ohutusvarustus

Käesolevas käsitletakse seadme ohutusvarustust, selle toimimist, kontrollimist ning põhihooldust, mis tagab ohutu töö. Peatükis Mis on mis? on näidatud detailide paiknemine seadmel.

Kui seadet ei hooldata õigesti ja korrapäraselt ja seadet ei paranda asjatundja, võib seadme tööiga lüheneda ja tekkida oht õnnetuste tekkeks. Lisateabe saamiseks võta ühendust lähima hooldustöökogaja.

TÄHTIS!

Seadme hooldus ja parandamine nõuab eraldi väljaõpet. See kehtib eriti ohutusvarustuse kohta. Kui seade ei vasta allpool toodud nõuetele, vii see hoolduspunkti. Meie toodetele on tagatud professionaalne hooldus ja parandus. Kui seadme müüja ei tegele hooldusega, palu teda juhatada sind lähimasse hoolduspunkti.



ETTEVAATUST! Ära kasuta kunagi vigase ohutusvarustusega seadet. Ohutusvarustust tuleb käesolevas toodud eeskirjade kohaselt hooldada ja kontrollida. Vajadusel lasta seadme hooldustöökogajas parandada.

Gaasihoovastiku sulgur

Gaasihoovastiku sulgur on konstrueeritud takistamaks tahtmatut gaasi andmist. Kui vajutate sulgurit (A) käepidemest haarates, vabaneb gaasihoovastik (B). Käepidemest lahti lastes lähevad nii gaasihoovastik kui sulgur tagasi algasendisse. Seda liigutust juhivad kaks iseseisvat

tagasitõmbevedru. Gaasihoovastik sulgeb automaatselt tühikäigule kohe, kui lased käepideme käest.

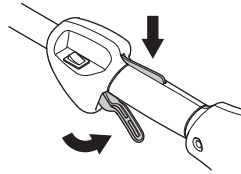

Kontrolli, kas gaasihoovastik sulgub tühikäigul, kui gaasihoovastiku sulgur läheb oma lähteasendisse.

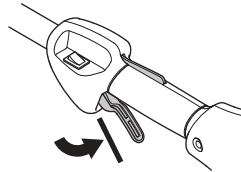

Vajuta gaasihoovastiku sulgurit ja kontrolli, kas see läheb, kui lased ta lahti, tagasi algasendisse.

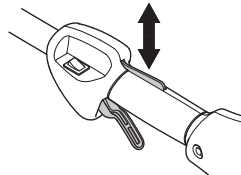

Kontrolli, kas gaasihoovastik ja gaasihoovastiku sulgur liiguvad vabalt ja kas tagasitõmbevedrud töötavad korralikult.

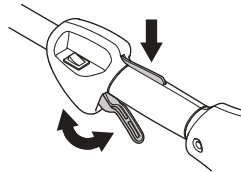

Vt. alajaotust Käivitamine. Käivita seade ja anna täisgaasi. Lase gaasihoovastik lahti ja kontrolli, et löikeosa jääks täiesti seisma. Kui löikeosa pöörleb, kui gaasihoovastik on tühikäigusendis, pead kontrollima karburaatori tühikäigu reguleerimist. Vt. juhiseid alajaotuses Korrashoid.

Seiskamisüliti

Mootori väljalülitamiseks kasuta seiskamisülitiit.

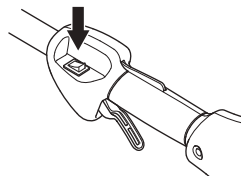

Käivita mootor ja kontrolli, kas mootor seiskub, kui lükkad ülitiit seiskamisasendisse.

ÜLDISED OHUTUSEESKIRJAD

Lõikeosa kaitsekate



Kaitsekate hoiab ära, et lõikeseadmest ei viskuks midagi operaatori suunas. Samuti takistab see operaatorit lõikeosa vastu puutumast.

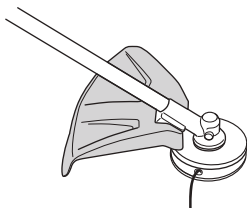

Vaata, et kaitsekate oleks vigastusteta ja seal poleks pragusid. Vaheta kaitsekate välja, kui see on saanud lööke või on pragunenud.

Kasuta ettenähtud lõikeosa kaitsekate. Vt. peatükki Tehnilised andmed.



ETTEVAATUST! Lõikeosa ei tohi mingil juhul kasutada, paigaldamata heakskiidetud kaitsekate. Vt peatükki Tehnilised andmed. Vale või vigane kaitsekate võib põhjustada inimestele tõsiseid vigastusi.

Summuti



Summuti ülesandeks on hoida minimaalset mürataset ja suunata mootori heitgaasid operaatorit eemale. Katalüsaatoriga summuti on konstrueeritud ka selleks, et vähendada kahjulike ainete hulka heitgaasides.

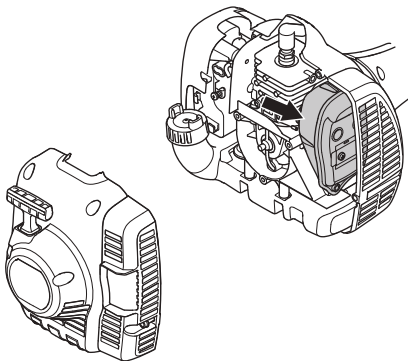

Sooja ja kuiva kliimaga riikides on metsatulekahju tekkimise oht suur. Seetõttu on osa summuteid varustatud sädemeid püüdma võrguga. Kontrolli, kas Sinu lõikur on sellise seadmega varustatud.

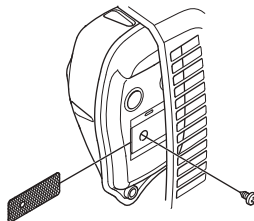

On väga oluline, et järgitaks summuti hoolduse ja kontrolli juhiseid.

Ära kasuta kunagi vigastatud summutiga seadet.

Kontrolli korrapäraselt, kas summuti on kindlalt seadme külge kinnitatud.

Kui seadmel on summuti, mis on varustatud sädemepüüdjaga, peab ka seda ühtlaste ajavahemike järel puhastama. Saastunud võrguga sädemepüüdja tõttu võib mootor üle kuumeneda ja katki minna.



ETTEVAATUST! Katalüsaatorsummuti on kasutamise ajal ja ka peale seismajäämist väga kuum. See kehtib ka tühikäigu puhul. Selle puudutamine võib tekitada naha põletust. Ole tuleohu suhtes tähelepanelik!



ETTEVAATUST! Summuti sisaldab kemikaale, mis võivad olla kantserogeense toimega. Vältige kokkupuudet nende ainetega, kui summuti katki läheb või saab kahjustada.



ETTEVAATUST! Mõtle selle peale:

Mootori heitgaasid on kuumad ja võivad sisaldada sädemeid, mis võivad tekitada tulekahju. Sellepärast ära käivita seadet kunagi ruumis sees ega tuleohtlike materjalide ligidal!

ÜLDISED OHUTUSEESKIRJAD

Lõikeseade

Käesolev peatükk räägib õige lõikeseadme valimisest ja selle hooldamisest, et:

- Vähendada tagasiviskumise ohtu.
- Tagada seadme maksimaalne tööviiljakus.
- Pikendada lõikeseadme eluiga.

TÄHTIS!

Lõikeosa tohib kasutada ainult koos selleks ette nähtud kaitsekattega! Vt. peatükki Tehnilised andmed.

Vaata lõikeosa kasutusjuhendist, kuidas toimub õigesti jõhvi paigaldamine ja kuidas valida jõhvi läbimõõtu.



ETTEVAATUST! Lülita alati mootor välja, enne kui hakkad lõikeosaga midagi tegema. See jätkab pöörlemist ka peale seda, kui oled gaasihoovastiku lahti lasknud. Kontrolli, et lõikeosa oleks täielikult seiskunud ja võta süüteküünlajuhe enne tööde alustamist lahti.



ETTEVAATUST! Vale lõikeosa võib suurendada õnnetuste ohtu.

Trimmeripea

TÄHTIS!

Jälgi, et jõhv oleks trumlile keritud ühtlaselt tugevalt, vastasel korral tekivad seadmes tervisele kahjulikud vibratsioonid.

- Kasuta ainult soovitatud trimmeripäid ja –jõhve. Need on tootja poolt järgi proovitud ja sobitatud teatud mootori suurusele. Eriti tähtis on see täisautomaatse trimmeripea korral. Kasuta ainult ettenähtud lõikeosaid. Vt. peatükki Tehnilised andmed.

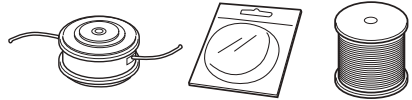

- Üldiselt nõuab väiksem seade väiksemad trimmeripäid ja vastupidi. Põhjuseks on asjaolu, et mootor peab heitma jõhvi lõikuripeast radiaalselt eemale ja samas olema võimeline vastu panema lõigatava rohu takistusele.
- Tähtis on ka jõhvi pikkus. Pikem jõhv nõuab tugevamat mootorit kui lühike, kuigi jõhvid on ühesuguse läbimõõduga.
- Kontrolli, et trimmerikaitse peal asetsev nuga ei oleks vigastatud ega kadunud. See lõikab jõhvi pikkuse parajaks.
- Et pikendada jõhvi eluiga, võid selle panna paariks päevaks vette. Sellega läheb jõhv sitkernaks ja vastupidavamaks.

KOOSTAMINE

Silmuskäepideme monteerimine



- Paigalda silmuskäepide varrele. Jälgi, et silmuskäepide asetus varrel olevate tähistuste vahele.

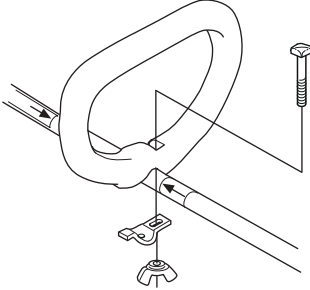

- Paigalda polt, surveplaat ja liblikmutter, nagu näidatud joonisel. Pinguta liblikmutrit.

Lahtivõetava varre koostamine ja lahti võtmine



Koostamine:

- Vabastage sidur nupule vajutamise teel.
- Seadke lisaseadme lapats (A) noolega sidurile (B).

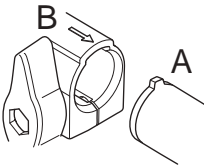

- Lükake lisaseade sidurisse, kuni see klõpsatab paigale.

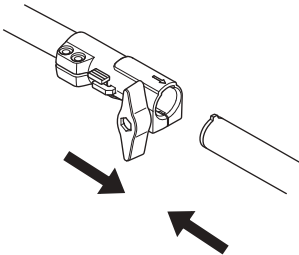

- Enne seadme kasutamist kontrollige, et nupp on korralikult pingutatud.

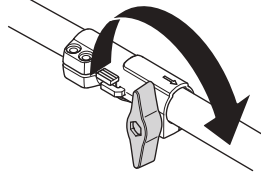

Lahti võtmine:

- Vabastage sidur nupule vajutamise teel (vähemalt 3 korda).

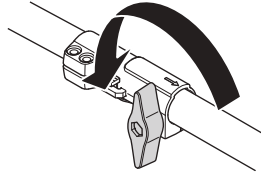

- Vajutage ja hoidke all nuppu (C). Hoides tugevalt mootori otsa, tõmmake lisaseade otse sidurist välja.

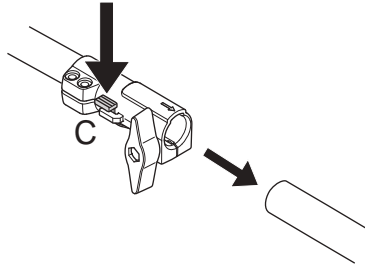

Lõikeosa paigaldamine



ETTEVAATUST! Lõikeosa ei tohi mingil juhul kasutada, paigaldamata heakskiidetud kaitsekate. Vt peatükki Tehnilised andmed. Vale või vigane kaitsekate võib põhjustada inimestele tõsiseid vigastusi.

Trimmerikaitse ja trimmeripea paigaldamine (122LD)



- Paigalda trimmeripeaga töötamiseks ettenähtud kaitsekate (A). Kaitsekate/kombikaitse pannakse varre ümber ja kinnitatakse kruviga (L).

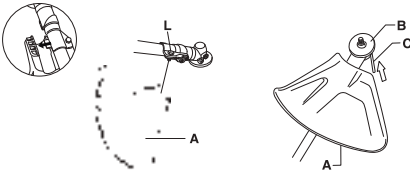

- Monteeri vedamisketas (B) väljuvale võllile.
- Vea teravõlli ringi kuni üks vedamisketta aukudest ühtib reductori auguga.
- Pane auku splint (C), et võll lukustuks.
- Keera trimmeripea/plastnoad (H) pöörlemisele vastupidises suunas peale.

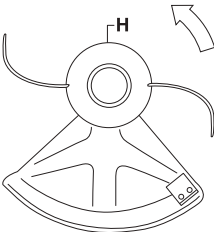

- Demonteerimine toimub vastaspidises järjekorras.

Trimmerikaitse ja trimmeripea paigaldamine (122C)



- Paigaldage kaitse vastavalt joonisele. Kinnitage korralikult.

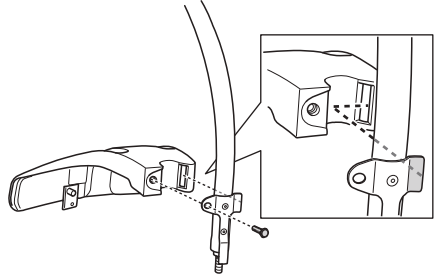

- Paigaldage tolmupea oma võllile. Tolmupea peab mutri täiesti ära katma.

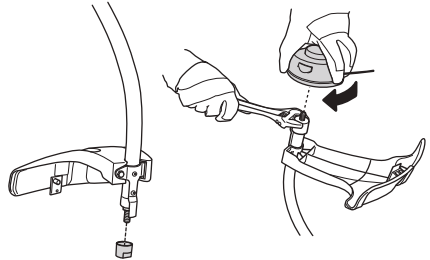

- Hoidke tolmupead lehtvõtmega kinni, et võll ei liiguks.
- Paigaldage trimmeripea võllile.

KÜTUSE KÄSITSEMINE

Ohutusnõuded kütuse käsitlemisel

Ära käivita seadet:

- 1 Kui kütust on sattunud seadmele. Pühi see ära ja lase jäägil ära aurustuda.
- 2 Kui kütust on sattunud Su kehale või riietele, vaheta riided. Pese puhtaks kehaosad, kuhu on sattunud kütust. Pese vee ja seebiga.
- 3 Kui seadmest pihkub kütust. Kontrolli korrapäraselt, et kütust ei lekiks kütusepaagi korgi vahelt või voolikust.

Transport ja hoiustamine

- Ära hoi seadet ega kütust seal, kus pihkumise korral kütuseaurud võivad kokku puutuda sädemete või lahtise tulega, näit. masinate, elektrimootorite, reelede, lülitite, soojaveekatelde jt. seadmete läheduses.
- Hoi ja transpordi kütust selleks ettenähtud nõus.
- Lase kütuse- ja õlipaak täiesti tühjaks, enne kui jäta seadme pikaks ajaks seisma. Palu lähimast bensiinijaamast abi sobiva paiga leidmisel vana kütuse ja õli jaoks.
- Enne pikemaajalist hoiustamist tuleb seade korralikult puhastada ja hooldada.
- Lõikeosa transportkaitse peab olema paigaldatud, kui seadet ei kasutata või see viiakse teise kohta.
- Kinnitage seade transportimise ajaks.
- Et ära hoida seadme tahtmatut käivitamist, tuleb süütepea kindlasti eemaldada, kui seadmele tehakse hooldust, kui seade jääb valveta või hoiustatakse.



ETTEVAATUST! Ole ettevaatlik kütuse käsitlemisel. Välti tule-, plahvatus- ja sissehingamisohte.

Küttesegu

TÄHELEPANU! Seadmel on kahetaktimootor ja see vajab töötamiseks bensiini ja kahetaktiõli segu. Et segu oleks õige, tuleb mõõta segatava õli kogus väga täpselt. Väiksemate koguste segamisel mõjutavad ka väikesed kõrvalekalded õli koguses oluliselt segu koostist.



ETTEVAATUST! Kütus ja kütuseaurud on väga tuleohtlikud ning võivad põhjustada ohtlikke kahjustusi sissehingamisel või nahale sattumisel. Olge ettevaatlik kütuse käsitlemisel ning hoolitsege selle eest, et te käsitsekste kütust hästi õhustatavas kohas.

Bensiin



TÄHELEPANU! Kasutage ainult kvaliteetset vähemalt 90 (RON) oktaanarvuga bensiini, segatult õliga. Kui teil on katalüsaatorseade, tuleb kasutada ilma pliita kvaliteetset õli ja bensiini segu (vaadake peatükki Tehnilised näitajad). Pliid sisaldav bensiin rikub katalüsaatorseadet.

Kui on saadaval keskkonnasäästlikku, nn. alkülaatkütust, tuleb seda kasutada.



- Soovituslik madalaim oktaanarv on 90 (RON). Kui te töotate 90st madalama oktaanarvuga kütusega, tekib mootori kuumenemine. See võib mootorit kahjustada ja põhjustada tõsisid mootoririkkeid.
- Pidevalt kõrgetel pööretel töötades on soovitatav kasutada kõrgema oktaanarvuga bensiini.

Kahetaktiõli

- Parima tulemuse saavutamiseks kasutage HUSQVARNA kahetaktiõli, mis on spetsiaalselt meie õhkjahutusega kahetaktimootorite jaoks valmistatud.
- Ärge kasutage mingil juhul vesijahutusega kahetaktimootorite jaoks toodetud õli, mille võõrkeelne nimetus on outboardoil (lühend TCW).
- Ära kasuta kunagi neljataktilise mootori õlisid.
- Madala kvaliteediga õli ja ka liiga rammus õli ja kütuse segu võivad katalüsaatorseadme tööd segada ja vähendada selle tööiga.
- Segu koostis
1:50 (2%) HUSQVARNA kahetaktiõli.
1:33 (3%) teiste õlide korral, mis on õhkjahutusega kahetaktimootoritele, klassifitseeritud JASO FB/ISO EGB jaoks.

Bensiin, liitrit	Kahetaktiõli, liitrit	
	2% (1:50)	3% (1:33)
5	0,10	0,15
10	0,20	0,30
15	0,30	0,45
20	0,40	0,60

KÜTUSE KÄSITSEMINE

Segamine

- Bensiini ja õli omavaheliseks segamiseks kasuta alati puhast nõu, mis on ette nähtud bensiini jaoks.
- Esiteks vala nõusse pool segatavast bensiinist. Lisa kogu õlikogus. Sega (loksuta) küttesegu segamini. Lisa ülejäänud bensiin.
- Sega (loksuta) küttesegu hoolikalt enne seadme kütusepaagi täitmist.



- Ära sega rohkem kütust kui üheks kuuks vaja.
- Kui seade jääb pikemaks ajaks seisma, tuleb kütusepaak tühjendada ja puhastada.



ETTEVAATUST! Katalüsaatorsummuti on kasutamise ajal ja ka pärast seiskamist väga kuum. See kehtib ka tühikäigul töötamisel. Ole tuleohtu suhtes tähelepanelik, eriti tuleohtlike ainete ja/või gaaside läheduses töötamisel.

Tankimine



ETTEVAATUST! Järgnevad ettevaatusabinõud vähendavad tulekahjuohtu:

Segage ja valage vedelikke vabas õhus, kus pole sädemeid ega leeki.

Ära suitseta kütuse läheduses ega pane sinna midagi kuumat.

Ära lisa kütust, kui mootor pole välja lülitatud.

Seiska mootor ning lase sel enne tankimist mõni minut jahtuda.

Kütuse lisamisel ava kork ettevaatlikult, et ülerõhk saaks aeglaselt väheneda.

Pärast kütuse lisamist pinguta korki hoolikalt.

Enne käivitamist viige masin tankimiskohast ja kütuse ladustamiskohast eemale.

- Kasutage ületäitumise kaitset kütusenõus.
- Kui kütust on sattunud seadmele. Pühi see ära ja lase jäägil ära aurustuda.
- Pühi paagikorgi ümbrus puhtaks. Mustus kütusepaagis tekitab mootori töös häireid.
- Jälgi, et kütus oleks korralikult segunenud, selleks loksuta iga kord enne kütusepaagi täitmist kütusenõud.

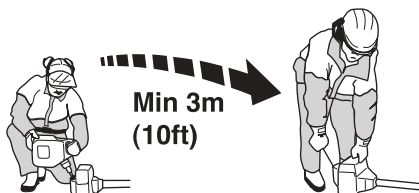

KÄIVITAMINE JA SEISKAMINE

Kontroll enne käivitamist



- Kontrolli trimmeripead ja kaitsekattet, kas selles pole märgata kahjustusi. Kui on näha pragusid või vigastusi, vaheta trimmeripea ja kaitsekate välja.



- Ära kasuta seadet ilma kaitsekatteta või vigastatud kaitsekatteta.
- Enne seadme käivitamist tuleb kontrollida, et kõik katted oleksid paigaldatud ja neil poleks kahjustusi.

Käivitamine ja seiskamine



ETTEVAATUST! Sidurikatte ja varre komplekt peavad olema paigaldatud enne seadme käivitamist, vastasel juhul võib sidur lahti pääseda ja tekitada kehalisi vigastusi.

Enne käivitamist viige masin tankimiskohast ja kütuse ladustamiskohast eemale. Paiguta seade kindlale alusele. Jälgi, et löikeosa ei puudutaks kõrvalisi esemeid.

Jälgi, et tööpiirkonnas ei oleks kõrvalisi isikuid, kuna vastasel korral esineb tõsiste vigastuste oht. Ohutusvahemaa on 15 m.

Käivitamine

Kütusepump: Vajuta korduvalt kütusepumba kummipöiele, et kütuks liiguks pöide. Pöis ei pea täiesti täis saama.

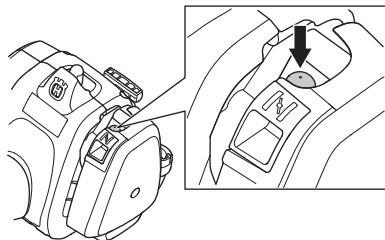

Õhuklapp: Vii õhuklapp käivitusasendisse.

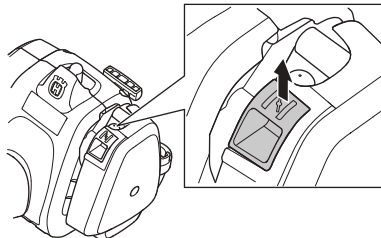

ETTEVAATUST! Kui õhuklapi regulaator on mootori käivitamisel õhuklapiasendis („choke“), hakkab löikeosa kohe pöörlema.

Suru seadme kere vastu maad vasaku käega (NB! mitte jalaga!). Võta starteri käepidemest kinni, tõmmake käivitusnööri parema käega aeglaselt välja, kuni tunned vastupanu (starteri hambad haakuvad), soorita seejärel tugevaid ja kiireid tõmbeid. **Käivitusnööri ei tohi kerida käe ümber.**

Peale küttesegu süttimist mootoris lükka õhuklapp kohe tagasi algasendisse ja soorita uusi tõmbeid, kuni mootor käivitub. Kui mootor on käivitud, anna kohe täisgaas ja stardigaas lülitub automaatselt välja.

TÄHELEPANU! Ära tõmba käivitinööri täies pikkuses välja, ära lase käiviti käepidet lahti, kui see on väljatõmmatud asendis. See võib seadmele vigastusi tekitada.



Seiskamine

Mootor seiskub, kui süüde välja lülitatakse.

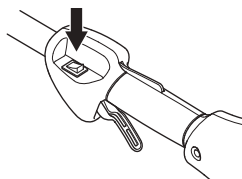

TÄHELEPANU! Seiskamislüliti läheb ise lähteasendisse. Et vältida seadme tahtmatut käivitamist, tuleb monteerimistöode, remondi ja hoolduse ajaks võtta süüteküünlalt süütepea.

TÖÖVÕTTED

Üldised tööeskirjad

TÄHTIS!

Käesolev peatükk käsitleb põhilisi ohutuseeskirju trimmeriga töötamisel.

Kui olukord on Sulle tundmatu, lakka töötamast ja palu spetsialistidel abi ja nõu. Võta ühendust edasimüüja või hoolduspunktiaga.

Ära tee tööd, milleks Sul puudub väljaõpe või kogemused.

Enne seadme kasutamist pead teadma, mis vahe on metsa puhastamisel, rohu niitmisel ja muru pügamisel.

Põhilised ohutuseeskirjad



1 Vaata ringi:

- Tee kindlaks, et tööpiirkonnas ei oleks inimesi, loomi ega midagi muud, mis võiks häirida sinu kontrolli seadme üle.
- Hooolitse selle eest, et inimesed või loomad ei puudutaks löikeosa ega saaks vigastada löikeosast eemale paiskuvate esemete poolt.
- **TÄHELEPANU!** Ära kasuta kunagi seadet olukordades, kus sa ei saa kutsuda abi õnnetuse korral.
- 2 Vaadake üle tööpiirkond Kõrvaldage kõik lahtised esemed, nagu kivid, klaasikillud, naelad, traat, nõör ja muu taoline, mis võib eemale paiskuda või löikeosasse kinni jääda.
- 3 Hoidu seadme kasutamisest halva ilmaga. Ära tööta paksu udu, kõva vihma, tuule või pakase korral. Halva ilmaga töötamine väsitab ja sellega kaasneb muid ohte, nagu libe maapind, puu ootamatu langemissuund jne.
- 4 Veendu, et sa seisad kindlalt ja saad vabalt astuda. Vaata, et läheduses ei oleks tõkkeid, nagu juuri, kive, oksi, kraave jne., mis takistaksid sind juhul, kui peaksid olema sunnitud kiiresti liikuma. Ole eriti ettevaatlik mäeküljel töötades.



- 5 Olge kindlal pinnal ja hoidke ennast tasakaalus. Ärge küünitage liiga kaugele. Säilitage kogu aeg kindel jalgaalune ja tasakaal.

- 6 Hoidke seadet alati kahe käega kinni. Hoidke seadet endast paremal. Hoidke kõik kehaosad kuumadest pindadest eemal. Hoidke kõik kehaosad pöörlevast lõiketerast eemal.



- 7 Hoidke seadet puusa kõrgusel.
- 8 Seadme teise kohta toimetamisel tuleb mootor välja lülitada.
- 9 Ära pane töötava mootoriga seadet maha, kui Sul pole head ülevaadet sellest.



ETTEVAATUST! Kui mootor töötab või löikeosa pöörleb, ei tohi lõigatud materjali ära võtta ei seadme kasutaja ega keegi teine, sest see võib viia tõsiste õnnetusteni.

Lülitage seade välja ja laske löikeosal seisma jääda, enne kui hakkate eemaldama võlli külge jäänud materjali, sest vastasel korral on oht tõsiste kahjustuste tekkeks. Pärast kasutamist jääb nurkredaktor mõneks ajaks kuumaks. Puudutamisel on oht saada põletada.



ETTEVAATUST! Hoiatus laiali lendavate osakeste eest: kasutage alati heaks kiidetud kaitseprille ja ärge kummarduge vaatama kaitsekatte taha! Kivid ja muud esemed või osakesed võivad lennata silma ja põhjustada ohtlikke kahjustusi või isegi pimedaks jäämist.

Ära lase ligi kõrvalisi isikuid. Lapsed, loomad ja abistajad peavad olema väljaspool ohupiirkonda, s.o vähemalt 15 m kaugusel. Seiska kohe seade, kui keegi läheneb. Ära keera ennast koos seadmega ringi, kui sa pole enne veendunud, et taga kedagi ohutsoonis pole.

TÖÖVÕTTED

Põhiline lõikamistehnika

Vähenda pööreid tühikäigule peale igat tööoperatsiooni. Kui mootor töötab täiskäigul pikemat aega ilma koormuseta, võib tekkida raskeid mootorivigastusi.



ETTEVAATUST! Mõnikord jäävad oksad, rohi või puud kaitse ja lõikeosa vahele kinni. Puhastamise ajaks seiska alati mootor.



ETTEVAATUST! Tugeva vibratsiooniga töötamine võib põhjustada vereringe- või närvikahjustusi, eriti neil, kel on vereringehäireid. Pöördu arsti poole, kui ilmneb nähte, mis võivad olla vibratsioonist põhjustatud. Sellisteks nähtudeks on näiteks muudatused nahas või nahavärvis, surin, nõelatorked, tundetus, nõrkus, värvimuutused nahal. Nimetatud nähtused esinevad tavaliselt sõrmedes, käelabades ja randmetes. Oht on suurem külma korral.

Muru pügamine trimmeripeaga



Pügamine

- Hoida trimmeripea veidi kõrgemal maapinnast ja kalluta seda. Lõikav osa on jõhvi ots. Lase jõhvil töötada omas taktis. Ära kunagi sunni jõhvi lõigatavasse materjali.

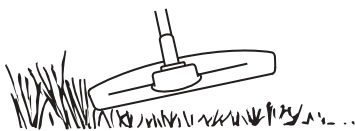

- Jõhv eemaldab kergesti rohtu ja umbrohtu seinte, aedade, puude ja peenarde äärest, aga võib ka samas vigastada puude ja põõsaste tundlikku koort ning aiaposte.
- Vähendamaks taimestiku vigastusi, lühenda jõhvi 10–12 cm pikkuseks ja vähenda mootori pööreid.

Kõplamine

- Kõplamisega eemalda kogu soovimatu taimestik. Hoida trimmeripea veidi kõrgemal maapinnast ja kalluta seda.

Lase jõhvil lüüa vastu maad puude, tulpade, sammaste jms läheduses. NB.! See tehnika suurendab jõhvi kulumist.



- Töötades vastu kive, tellist, betooni, metallaeđu jne, kulub jõhv kiiremini ja seda peab ette andma tihedamini, kui kokkupuutes puude ja puuaedadega.
- Pügamisel ja kõplamisel tuleb gaasi vähendada, et jõhv peaks kauem vastu ja trimmeripea vähem kuluks.

Lõikamine

- Trimmer on ideaalne lõikamiseks paikades, kuhu tavaline niiduk ligi ei pääse. Hoida lõikamisel jõhv maaga paralleelselt. Ära suru trimmeripead vastu maapinda, kuna see võib vigastada muru ja seadet.

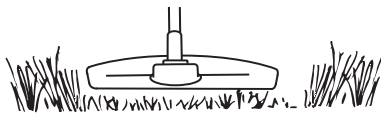

- Välti normaalsel lõikamisel trimmeripea pidevat kontakti maapinnaga. See võib vigastada ja kulutada trimmeripead.

Pühkimine

- Pöörlevat jõhvi võib kasutada kiireks ja lihtsaks pühkimiseks. Hoida jõhv maapinnaga paralleelselt ja liiguta seadet edasi-tagasi.

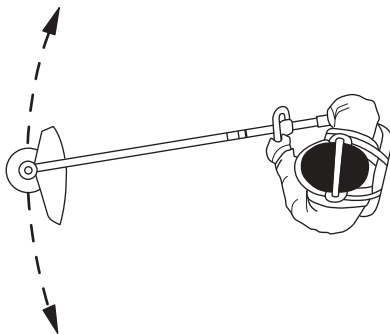

- Lõikamisel ja pühkimisel pead töötama täisgaasil, et saavutada head tulemust.

Karburaator

Tühikäigu pöörete arvu reguleerimine

Enne kui midagi reguleerida, vaata, et õhufilter oleks puhas ja et õhufiltriklapp oleks paigaldatud.

Reguleeri tühikäigu pöörete arvu tühikäigukruvi T abil, kui on vaja uuesti reguleerida. Keera kõigepealt kruvi T päripäeva, kuni löikeosa hakkab pöörlema. Keera seejärel kruvi vastupäeva, kuni löikeosa seiskub. Tühikäigupöörded on õigesti reguleeritud, kui mootor töötab igas asendis ühtlaselt. Selle pöörete arvuni, mil löikeosa pöörlema hakkab, peab jääma korralik varu.

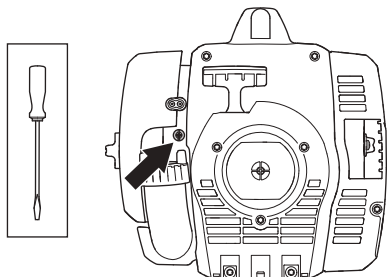

Soovit. tühikäigu pööretearv: Vt. ptk. Tehnilised andmed.



ETTEVAATUST! Kui tühikäigu pöörete arvu ei saa reguleerida, nii et löikeosa jääks paigale, võta ühendust teenindustöökojaga/edasimüüjaga. Ära kasuta seadet enne, kui see on korralikult reguleeritud või parandatud.

Summuti



TÄHELEPANU! Teatud summutid on varustatud katalüsaatoriga. Vt. peatükki Tehnilised andmed, et kontrollida, kas sinu sael on katalüsaator.

Summuti ülesandeks on summutada müra ja suunata heitgaasid operaatorist eemale. Heitgaasid on kuumad ja

võivad sisaldada sädemeid, mis võivad tekitada tulekahju, kui läheduses on kergesti süttivaid esemeid.

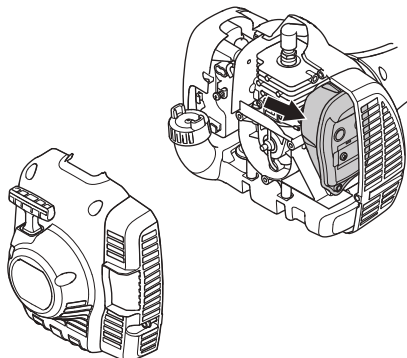

Teatud summutitüübid on varustatud erilise sädemeid püüvva võrguga. Puhasta võrku kord nädalas. Selleks on soovitav kasutada terasharja. Katalüsaatorita summutitel tuleb võrku puhastada ja vajadusel vahetada seda kord nädalas. Katalüsaatoriga summutitel tuleb võrku kontrollida ja vajatusel kord kuus puhastada. **Vigastatud võrk tuleb ära vahetada.** Kui võrk on sageli ummistunud, võib see olla signaaliks, et katalüsaator ei tööta täisvõimsusel. Kontrollimiseks võta ühendust oma müügiagendiga. Kui võrk on ummistunud, kuumeneb seade üle ning tagajärjeks on silindri ja kolvi kahjustused.

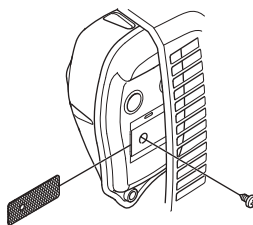

TÄHELEPANU! Ära kunagi kasuta vigastatud summutiga seadet.



ETTEVAATUST! Katalüsaatorsummuti on kasutamise ajal ja ka peale seismajäämist väga kuum. See kehtib ka tühikäigu puhul. Selle puudutamine võib tekitada naha põletust. Ole tuleohu suhtes tähelepanelik!

Jahutussüsteem



Võimalikult madala töotemperatuuri tagamiseks on seade varustatud jahutussüsteemiga.

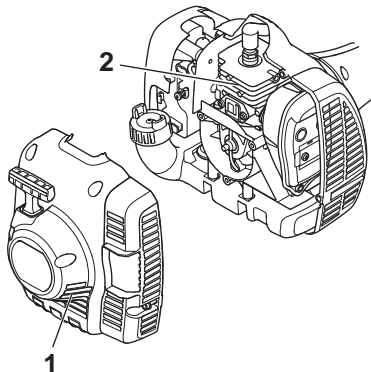

Jahutussüsteem koosneb järgnevatest osadest:

- 1 Õhu sisseimemisava käivitis.
- 2 Jahutusribid silindril.

Puhasta jahutussüsteemi kord nädalas harjaga, raskete tööolude puhul tihedamini. Määrduvad või ummistunud jahutussüsteemi puhul kuumeneb seade üle, mis vigastab silindrit ja kolbi.

Süüteküünlad



Süüteküünla töövoimet mõjutavad:

- Valesti seadistatud karburaator.
- Vale õlisegu kütuses (liiga palju või vale õli).
- Määrduvad õhufilter.

Need tegurid tekitavad setteid süüteküünla elektroodidel ja võivad põhjustada tööhäireid ning käivitusraskusi.

Väikese võimsuse, raske käivitamise või ebaühtlase tühikäigu puhul kontrolli alati kõigepealt süüteküünalt, enne kui võtad ette teisi meetmeid. Puhasta must süüteküünal ja kontrolli samal ajal, kas elektroodide vahe on 0,5 mm. Vaheta

süüteküünal pärast kuuajalist kasutamist või vajaduse korral varem.

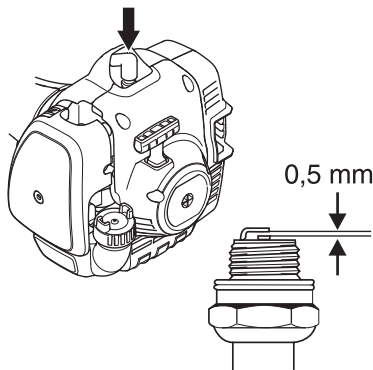

TÄHELEPANU! Kasuta alati soovitatud süüteküünla tüüpi! Vale süüteküünal võib vigastada kolbi või silindrit. Kontrolli, et küünaldel oleks raadiohäirete kaitse.

Lahtivõetav vars



Varre alumises osas olevat võlliotsa peab määrima seestpoolt iga 30 töötunni järel. Lahtikäiva varrega mudelitel võivad veovõlli otsad kokku kuivada, kui neid korrapäraselt ei määrita.

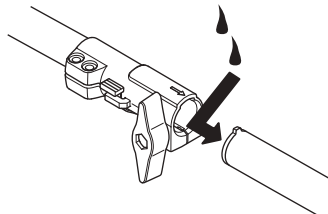

Õhufilter



Puhasta õhufiltrit korrapäraselt tolmust ja mustusest, vältimaks:

- Häireid karburaatori töös
- Käivitamiskaskusi
- Võimsuse vähenemist
- Mootori osade asjatut kulumist
- Liigset kütusekulu.

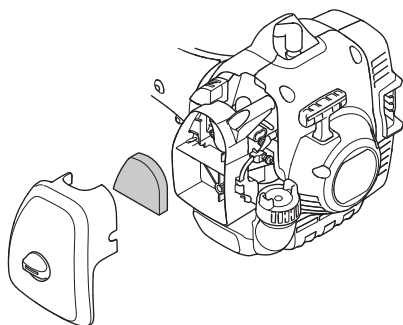

Puhasta õhufiltrit peale 25 tundi tööd, tolmusemates tööoludes tihedamini.

Õhufiltri puhastamine

Eemalda õhufiltri kaitse ja demonteerige õhufilter. Pese õhufilter soojas seebilahuses puhtaks. Kuivata filter enne uuesti paigaldamist.

Pikemat aega kasutatud õhufiltrit ei saa enam täiesti puhtaks. Sellepärast tuleb see korrapäraselt uuega asendada.

Vigastatud õhufilter tuleb kohe välja vahetada.

Kui seadet kasutatakse väga tolmuses kohas, tuleb filtrit õlitada. Vt. juhiseid alajaotuses Õhufiltri õlitamine.

Õhufiltri õlitamine



Kasutage alati HUSQVARNA filtriõli, mille art. nr. on 531 00 92-48. Et filtriõli kataks ühtlaselt filtrit, on sinna lisatud lahustit. Sellepärast ei tohi õli lasta nahale sattuda.

Pane filter kilekotti ja kalla filtrile peale õli. Mulju filtrit läbi kilekoti, et õli jaguneks ühtlaselt kogu filtril ulatuses. Lõpuks pigista filtrist liigne õli ja kalla kilekotist välja, misjärel paigalda filter oma kohale seadmesse. Õlitamiseks ei tohi kasutada tavalist mootoriõli. See sadestub filtrist välja.

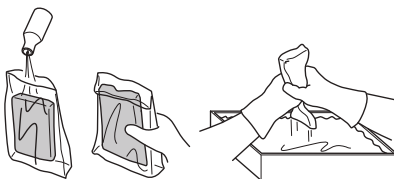

Nurkreduktor



Nurkreduktor on vabrikust tulles täidetud küllaldase määrde kogusega. Enne seadme kasutuselevõttu tuleb aga siiski kontrollida, et reduktor oleks 3/4 ulatuses määrdega täidetud. Kasuta HUSQVARNA erimääret.

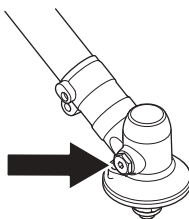

Tavaliselt pole nurkreduktori määret vaja asendada, väljaarvatud remondi puhul.

HOOLDUS

Hoolduskeem

Alljärgnevas on toodud seadme hooldustööde nimekiri. Enamike tööde kohta on antud ka kirjeldus osas Hooldus. Seadme kasutaja võib teha ainult selliseid hooldamis- ja korrastustöid, mida on kirjeldatud käesolevas kasutusjuhendis. Keerukamate tööde tegemiseks tuleb pöörduda volitatud töökoja poole.

Hooldus	Igapäevane hooldus	Iganädalane hooldus	Igakuine hooldus
Puhasta seade väljastpoolt.	X		
Kontrollige, et gaasihoovastiku pidur ja gaasihoovastik töötaksid ohutult.	X		
Kontrolli, kas seiskamislüliti toimib.	X		
Vaata järele, et lõikeosa ei pöörleks tühikäigul.	X		
Puhasta õhufilter. Asenda vajaduse korral.	X		
Vaata, et kaitsekate oleks vigastusteta ja seal poleks pragusid. Vaheta kaitsekate välja, kui see on saanud lööke või on pragunenud.	X		
Kontrolli, et trimmeripea oleks vigastamata ja seal poleks pragusid. Asenda vajaduse korral trimmeripea uuega.	X		
Kontrolli, et kruvid ja mutrid oleksid korralikult kinnitatud.	X		
Kontrolli, et mootorist, kütusepaagist ja -voolikutest ei pihkuks kütust.	X		
Kontrolli starterit ja starterinööri.		X	
Kontrolli, et vibratsioonisummutajad ei oleks vigastatud.		X	
Puhasta süüteküünal väljaspoolt. Võta küünal maha ja kontrolli elektrodide vahekaugust. Reguleeri vahekauguseks 0,5 mm või asenda süüteküünal uuega. Kontrolli, et süüteküünal oleks nn. raadiohäirete kõrvaldaja.		X	
Puhastage seadme jahutussüsteem.		X	
Tee summuti sädemepüüdja võrk puhtaks või vaheta välja (ei kehti katalüsaatoriga summutite puhul).		X	
Puhasta karburaatori välimine pind ja ümbrus.		X	
Kontrolli, et nurkreduktor oleks 3/4 ulatuses määrdeainega täidetud. Lisa vajadusel vastavat määrde.		X	
Kontrollige, kas kütusefilter on puhas ja kütusevoolik terve. Vajadusel vahetage vastavad osad.			X
Kontrolli kõik juhtmed ja ühendused.			X
Kontrollige sidurit, sidurivedrusid ja -trumlit, ega neil pole kulumise jälgi. Vajadusel pöörduge vahetamiseks volitatud töökoja poole.			X
Vaheta süüteküünal. Kontrolli, et süüteküünal oleks paigaldatud nn. raadiohäirete kõrvaldaja.			X

TEHNILISED ANDMED

Tehnilised andmed

	122C	122LD
Mootor		
Silindri maht, cm ³	21,7	21,7
Silindri läbimõõt, mm	32,0	32,0
Käigu pikkus, mm	27	27
Pöörlemiskiirus tühikäigul, p/min	2900	2900
Soovituslik suurim pöörlemiskiirus, p/min	7200	9100
Väljuva võlli pöörlemiskiirus, p/m	7200	6232
Maks. mootori võimsus ISO 8893 järgi, kW/ p/min	0,6/7800	0,6/7800
Katalüsaatoriga summuti	Jaa	Jaa
Seadistatavate pööretega süütesüsteem	Ei	Ei
Süütesüsteem		
Süüteküünlad	NGK CMR6A	NGK CMR6A
Elektroodide vahe, mm	0,5	0,5
Kütuse- /määrimissüsteem		
Bensiinipaagi maht, l	0,3	0,3
Kaal		
Seadme kaal ilma kütuse, lõikeosa ja kaitsekatteta, kg	4,4	4,8
Müraemissioon		
(vt. märkust 1)		
Müra võimsustase, dBA	102	104
Müra võimsustase, garanteeritud L _{WA} dBA	104	108
Müratase		
(vt. märkust 2)		
Ekvivalentne müra rõhutase kasutaja kõrva juures, mõõdetud EN ISO 11806 ja ISO 22868 järgi, dBA:	88	90
Vibratsioonitase		
(vt. märkust 3)		
EN ISO 11806 ja ISO 22867 järgi mõõdetud käepidemete ekvivalentsed vibratsioonitasemed (a _{h_v,eq}), m/s ²		
Originaalse vasak-/parempoolse muruniiduki peaga	5,0/3,6	3,6/3,5

Märkus 1 : ümbritsevasse keskkonda leviva müra võimsus (L_{WA}), mõõdetud vastavalt EÜ direktiivile 2000/14/EÜ. Seadme antud müratase mõõdeti enim müra tekitava originaalsaagimisseadme kasutamisel. Erinevus tagatava ja mõõdetava mürataseme vahel seisneb selles, et direktiivi 2000/14/EÜ alusel hõlmab tagatav müratase ka mõõtmistulemuste levi ja kõrvalekalded sama mudeli eri seadmete vahel.

2. märkus: Antud andmetel seadme helirõhutaseme ekvivalendi kohta on statistiline tüüplevi 1 dB (A) (standardne kõrvalekalle).

3. märkus: Antud andmetel ekvivalentse vibratsioonitaseme kohta on statistiline tüüplevi (standardne kõrvalekalle) 1 m/s².

TEHNILISED ANDMED

122LD		
Heakskiidetud lisavarustus	Tüüp	Lõikeosa kaitsekate, art. nr.
Teravõlli keere M10		
Trimmeripea	T25 (Ø 2,0 - 2,7 mm tross)	574 19 87-01
122C		
Heakskiidetud lisavarustus	Tüüp	Lõikeosa kaitsekate, art. nr.
Keermestatud teravõll 3/8 R		
Trimmeripea	T25 (Ø 2,0 - 2,7 mm tross)	574 47 95-01
	T25C (Ø 2,0 - 2,7 mm tross)	574 47 95-01

Alltoodud mudelitele soovitatakse järgmisi lisatarvikuid.

Heakskiidetud lisavarustus	Art. Nr.	Järgmistele mudelitele
Harjakomplekt (koos varrega) SR600	537 19 67-01	122LD
Hekipügajakomplekt (koos varrega) HA 850	537 19 66-06	122LD
Ääretimmerikomplekt (koos varrega)	537 19 69-01	122LD
Saekomplekt (koos varrega) PA 1100	537 18 33-16	122LD
Saekomplekt (ilma varreta) PA	537 18 33-11	122LD
Kultivaator lisaseade CA 150 varrega	537 42 54-01	122LD
Trimmeri tarvikute komplekt koos varrega TA 850	537 35 35-01	122LD

Heakskiidetud lisavarustus	Art. Nr.	Järgmistele mudelitele
Kultivaatorseade CAC	952 71 19-07	122LD
Servalõikurseade EAC	952 71 19-08	122LD
Oksasaagimisseade PAC	952 71 19-10	122LD
Puhurseade BAC	952 71 19-11	122LD

TEHNILISED ANDMED

EÜ kinnitus vastavusest (Kehtib vaid Euroopas)

Husqvarna AB, SE-561 82 Huskvarna, Rootsi, tel +46 36 146 500, kinnitab, et alates 2010. aasta seerianumbritest (aastaarv ja sellele järgnev seerianumber on märgitud selgelt mudeli andmesildile) vastavad murutrimmerid Husqvarna 122C ja 122LD järgmiste NÕUKOGU DIREKTIIVIDE nõuetele:

– 2006/42/EÜ (17. mai 2006. a) „mehhanismide kohta“

– elektromagnetilise ühilduvuse direktiiv 15. detsember 2004, **2004/108/EMÜ**.

– müradirektiiv 8. maist 2000 **2000/14/EG**. Vastavushinnang on tehtud kooskilas lisaga V. Teave müra kohta on toodud peatükis Tehnilised andmed.

Järgitud on alljärgnevaid standardeid: **EN ISO 12100-2/A1:2009, CISPR 12:2007, EN ISO 11806:2008**

SMP Svensk Maskinprovning AB, Fyrisborgsgatan 3, SE-754 50 Uppsala, Rootsi, teostas vabatahtlikult Husqvarna AB tüübikontrolli. Sertifikaat kannab numbrit: 122C – **SEC/10/2271, 01/164/068**, 122LD – **SEC/10/2272, 01/164/067**

Huskvarna 13. oktoober 2011. aasta

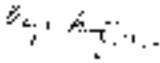

Bengt Frögelius, Arendisdirektor (Husqvarna AB volitatud esindaja ja tehnilise dokumentatsiooni eest vastutaja.)

SIMBOLU NOZĪME

<nosupersub>Simboli uz iekārtas un/vai rokasgrāmatā:

BRĪDINĀJUMS! Meža tīrīšanas zāģi, krūmgrieži un trimeri var būt bīstami! Pavirša vai nepareiza lietošana var radīt bīstamas traumas vai būt par nāves cēloni lietotājam vai citiem. Ir ļoti svarīgi, lai jūs izlasītu un saprastu operatora rokasgrāmatas saturu.



Lūdzu izlasiet šo lietošanas pamācību uzmanīgi un pārliecinaties, ka pirms mašīnas lietošanas esat visu sapratis.



Vienmēr lietojiet:

Aizsargķiveri, ja pastāv kritošu priekšmetu risks



- Atzītas aizsargaustiņas
- Apstiprinātu acu aizsargaprīkojumu

Izejošās ass maksimālais ātrums, apgr./min



Šis ražojums atbilst spēkā esošajām CE direktīvām.



Sargieties no mestiem un rikošetā atlecošiem priekšmetiem.



Mašīnas lietotājam jānodrošina, lai darba vietai tuvāk par 15 metriem neatrodas citi cilvēki vai dzīvnieki.



Vienmēr lietojiet atzītus aizsargcimdus.



Izmantojiet neslidošus un stabilus zābakus.



Paredzēts tikai nemetāiskam, elastīgam griešanas aprīkojumam, tas ir, trimera galvai ar trimera auklu.



Trokšņu emisijas līmenis atbilstoši Eiropas Kopienas direktīvai. Mašīnas emisijas tiek norādītas daļā Tehniskie dati un uzlīmē.



Pārējie uz mašīnas norādītie simboli/norādes atbilst noteiktu valstu sertifikācijas prasībām.

Motoru izslēdz, stop kontaktu pavirzot stop pozīcijā. UZMANĪBU! Stop kontakts automātiski atgriežas iedarbināšanas pozīcijā. Lai izvairītos no nejaušas iedarbināšanas, aizdedzes sveces uzgalis vienmēr ir jāatvieno no aizdedzes sveces jebkurā montāžas, kontroles un/vai apkopes gadījumā.

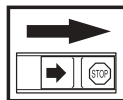

Vienmēr lietojiet atzītus aizsargcimdus.



Nepieciešama regulāra tīrīšana.

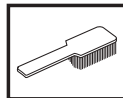

Pārbaudīt, apskatot.



SATURS

Saturs

SIMBOLU NOZĪME

<nosupersub>Simboli uz iekārtas un/vai rokasgrāmātā: 276

SATURS

Saturs 277

Pirms iedarbināšanas ievērojiet sekojošo: 277

IEVADS

Godājamais klient! 278

KAS IR KAS?

Kas ir kas trimmerim? 279

VISPĀRĒJAS DROŠĪBAS INSTRUKCIJAS

Svarīgi 280

Individuālais drošības aprikojums 280

Mašīnas drošības aprikojums 281

Griešanas aprikojums 283

MONTĀŽA

Cilpveidīgā roktura montāža 284

Saliekamā takelāžas stieņa montāža un demontāža 284

Griešanas aprikojuma montāža 284

Trimeris aizsarga un trimera galviņas montāža 285

Trimeris aizsarga un trimera galviņas demontāža 285

DEGVIELAS LIETOŠANA

Drošība darbā ar degvielu 286

Degviela 286

Degvielas uzpildīšana 287

IEDARBINĀŠANA UN APSTĀDINĀŠANA

Pārbaude pirms iedarbināšanas 288

Iedarbināšana un apstādināšana 288

DARBA TEHNIKA

Vispārējās darba instrukcijas 289

APKOPE

Karburators 291

Trokšņa slāpētājs 291

Dzesēšanas sistēma 292

Aizdedzes svece 292

Izjaucamais takelāžas stienis 292

Gaisa filtrs 293

Apkopes grafiks 294

TEHNISKIE DATI

Tehniskie dati 295

Garantija par atbilstību EK standartiem 297

Pirms iedarbināšanas ievērojiet sekojošo:

Uzmanīgi izlasiet ekspluatācijas instrukciju.



BRĪDINĀJUMS! Ilgstoša uzturēšanās troksnī var radīt nopietnas dzirdes traumas. Tapēc vienmēr lietojiet dzirdes aizsargaustīnas.



BRĪDINĀJUMS! Nekādos apstākļos nedrīkst bez ražotāja atļaujas izmainīt šīs mašīnas sākuma konstrukciju. Lietojiet oriģinālās rezerves daļas. Neatļautas izmaiņas un/vai neatļauti piederumi var novest pie traumām vai beigties ar tehnikas izmantotāja un citu personu nāvi.



BRĪDINĀJUMS! Meža tīrīšanas zāģis, krūmgriezis vai trimmeris, to pavīsi vai nepareizi lietojot, var būt bīstams darbarīks, kas lietotājam vai citiem var radīt bīstamas traumas vai būt par nāves cēloni. Tapēc ir ļoti svarīgi pirms lietošanas izlasīt un izprast šīs instrukcijas saturu.

Godājamais klient!

Apsveicam jūs ar izvēli, iegādājoties Husqvarna izstrādājumu! Husqvarna tradīcijām bagātā vēsture sākas 1689. gadā, kad karalis Kārlis XI atļāva Huskvarnas upes krastā atļāva uzcelt muskešu fabriku. Novietojums pie Huskvarnas upes bija loģisks, jo upi varēja izmantot elektroenerģijas ieguvei. Vairāk nekā 300 gadu laikā fabrika ir ražojusi visdažādākos izstrādājumus, sākot no malkas krāsnīm līdz modernām virtuves mašīnām, šujmašīnām, velosipēdiem, motocikliem utt. 1956. gadā tika izlaista pirmā zālāja plaujmašīna un 1959. gadā pirmais motorzāģis, kurus Husqvarna ražo joprojām.

Husqvarna šodien ir pasaulē vadošais mežu un dārzu izstrādājumu ražotājs, kura produktus raksturo kvalitāte un augsti tehniskie parametri. Biznesa idejas pamatā ir motorizētu izstrādājumu izstrādāšana, mārketinga un ražošanas meža un dārzu kā arī celtniecības vajadzībām. Husqvarna mērķis ir būt avangardā ergonomikas, ērtību, drošības un vides saudzēšanas jomās, tāpēc izstrādājumi tiek pastāvīgi uzlaboti tieši šajos aspektos.

Mēs esam pārliecināti, ka jūs ar gandarījumu novērtēsiet mūsu produktu kvalitāti un tehniskās iespējas. Jebkurš mūsu izstrādājumu pirkums nodrošina jums profesionālu palīdzību, kad nepieciešams remonts un apkope. Ja precī jūs nopērkat citur nekā mūsu specializētos veikalos, uzziniet, kur atrodas tuvākā specializētā servisa darbnīca.

Mēs ceram, ka Jūs būsiat apmierināts ar iegādāto mašīnu un tā Jums izcili kalpos daudzus gadus. Atcerieties, ka šī lietošanas pamācība ir svarīgs dokuments. Ievērojot tās saturu (lietošana, serviss, apkope utt.), Jūs būtiski pagarināsiet mašīnas mūžu un tās otrreizējo vērtību. Ja jūs pārdosiet to, nododiet lietošanas pamācību jaunajam īpašniekam.

Paldies, ka jūs lietojat Husqvarna izstrādājumu!

Husqvarna AB pastāvīgi strādā, lai pilveidotu savus izstrādājumus un tāpēc saglabā tiesības izdarīt izmaiņas, piem., izstrādājumu formā un izskatā bez iepriekšēja paziņojuma.

KAS IR KAS?

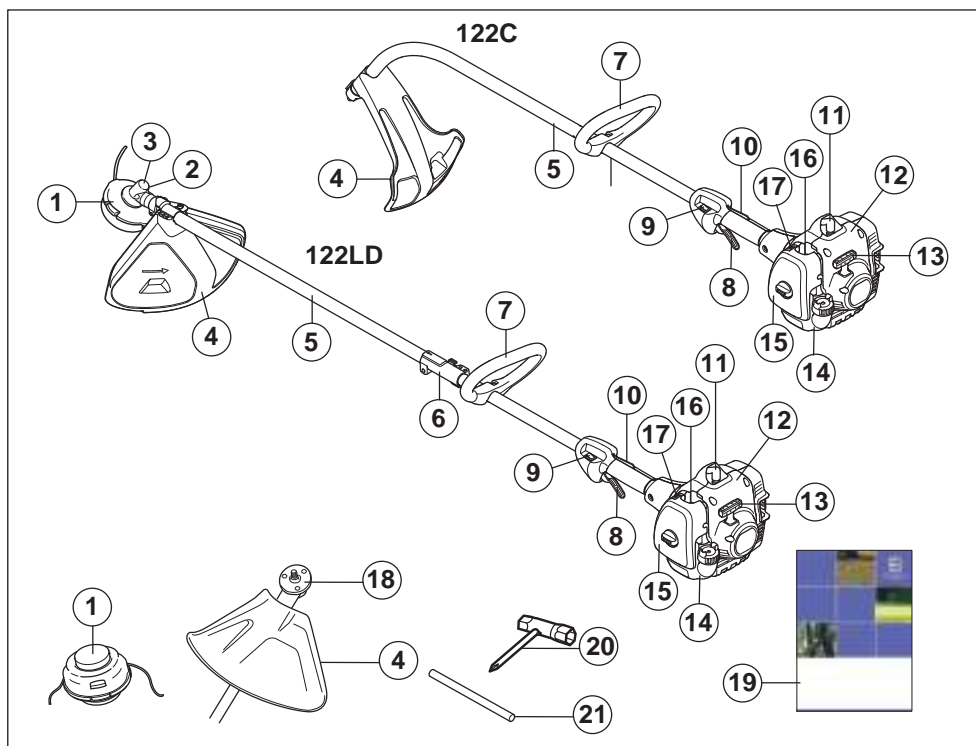

Kas ir kas trimmerim?

- | | |
|--|------------------------|
| 1 Trimera galviņa | 12 Starteris |
| 2 Smērvielu uzpilde, reduktors | 13 Startera rokturis |
| 3 Reduktors | 14 Degvielas tvertne |
| 4 Griešanas aprikojuma aizsargaprikojums | 15 Gaisa filtra apvāks |
| 5 Takelāžas stienis | 16 Degvielas sūknis. |
| 6 Takelāžas stienja savienojums | 17 Drošējvārsts |
| 7 Cilpveida rokturis | 18 Atbalsta segments |
| 8 Drošējvārsta regulators | 19 Lietošanas pamācība |
| 9 Stop slēdzis | 20 Kombinētā atslēga |
| 10 Drošes blokators | 21 Fiksācijas tapa |
| 11 Aizdedzes sveces uzgalis un aizdedzes svece | |

VISPĀRĒJAS DROŠĪBAS INSTRUKCIJAS

Svarīgi

SVARĪGI!

Mašīna ir konstruēta tikai zāles apgriešanai.

Ar šo motora bloku jūs drīkstat lietot vienīgi tos griešanas aprikojuma piederumus, kurus iesakām nodajā Tehniskie dati.

Nekad nelietojiet mašīnu, ja esat noguris, ja esat dzēris alkoholiskus dzērienus, vai, ja lietojiet medikamentus, kas var ietekmēt redzi, prāta spējas, vai koordināciju.

Lietojiet individuālo drošības aprikojumu. Skatīt norādījumus zem rubrikas Individuālais drošības aprikojums.

Nekad nelietojiet mašīnu, kas ir pārveidota tā, ka tā neatbilst sākotnējai konstrukcijai.

Nekad nelietojiet bojātu mašīnu. Ievērojiet šajā pamācībā norādītās apkopes, pārbaudes un servisa instrukcijas. Noteiktus labojumus un servisu var veikt tikai apmācīti speciālisti. Skatīt norādījumus zem rubrikas Apkope.

Pirms iedarbināšanas jābūt piespīrinātiem visiem pārsegumiem, aizsargiem un rokturiem. Lai izvairītos no elektriskās strāvas trieciena, nodrošiniet, lai aizdedzes sveces vāks un aizdedzes vads nebūtu bojāti.

Mašīnas lietotājam jānodrošina, lai citi cilvēki vai dzīvnieki darba laikā neatrastos darba vietā tuvāk par 15 metriem. Ja vairāki lietotāji strādā vienā darba vietā, drošības attālumam starp tiem jābūt vismaz divas reizes lielākam par koku garumu, taču ne mazākam par 15 metriem.



BRĪDINĀJUMS! Šis aparāts darbības laikā rada elektromagnētisko lauku. Pie nosacītiem apstākļiem šis lauks var traucēt aktīvā vai pasīvā medicīniskā implanta darbību. Lai mazinātu risku gūt nopietnus vai dzīvībai bīstamus ievainojumus, personām ar medicīnisko implantu iesakām pirms aparāta ekspluatācijas konsultēties ar savu ārstu un medicīniskā implanta ražotāju.



BRĪDINĀJUMS! Darbinot motoru slēgtā vai slīkti ventilētā telpā, var iestāties nāve nosmokot vai saindējoties ar oglekļa monoksīdu.



BRĪDINĀJUMS! Nekad neļaujiet bērniem lietot mašīnu vai būt tās tuvumā. Sakarā ar to, ka mašīna ir aprīkota ar atspērotu stop kontaktu, kas atrodas uz iedarbināšanas roktura un to var iedarbināt ar mazu ātrumu un mazu spēku, arī mazi bērni noteiktos apstākļos var panākt spēku, lai iedarbinātu mašīnu. Tas var izsaukt nopietnu miesas bojājumu risku. Tāpēc gadījumos, kad mašīna netiek pieskatīta, ņemiet aizdedzes sveces uzgali.

Individuālais drošības aprikojums

SVARĪGI!

Meža tīrīšanas zāģis, krūmgriezis vai trimēris, to pavirši vai nepareizi lietojot, var būt bīstams darbarīks, kas lietotājam vai citiem var radīt bīstamas traumas vai būt par nāves cēloni. Tāpēc ir ļoti svarīgi pirms lietošanas izlasīt un izprast šīs instrukcijas saturu.

Jebkuros mašīnas lietošanas gadījumos ir jālieto valsts iestāžu atzīts individuālais aizsargaprikojums. Individuālais aizsargaprikojums nesamazina traumu risku, bet tikai samazina ievainojuma bīstamības pakāpi nelaiemes gadījumā. Lūdziet pārdevēja palīdzību, izvēloties nepieciešamo aprikojumu.



BRĪDINĀJUMS! Lietojot dzirdes aizsargaustiņas, esiet vienmēr uzmanīgs, lai dzirdētu brīdinājumu signālus vai saucienus. Dzirdes aizsargaustiņas ņemiet uzreiz, kad motors apstādināts.

ĶĪVERE

Aizsargķiveri, ja pastāv kritošu priekšmetu risks



AIZSARGAUSTIŅAS

Lietojiet aizsargaustiņas ar pietiekošu trokšņu slāpēšanas spēju.



ACU AIZSARGAPRIKOJUMS

Vienmēr ir jālieto apstiprināts acu aizsargaprikojums. Atzītas aizsargbrilles jālieto arī tad, ja tiek izmantots vizieris. Atzītas aizsargbrilles ir tādas, kas atbilst ASV standarta ANSI Z87.1 vai ES valstu standarta EN 166 prasībām.



CIMDI

Cimdi jālieto nepieciešamības gadījumos, piemēram, montējot griešanas aprikojumu.



VISPĀRĒJAS DROŠĪBAS INSTRUKCIJAS

ZĀBAKI

Izmantojiet neslidošus un stabilus zābakus.



APĢĒRBS

Lietojiet pret iepļusumiem izturīga auduma apģērbu un izvairieties no pārāk vajīgām drēbēm, kas viegli ieķeras krūmos un zaros. Vienmēr valkājiet izturīgas garās bikses.

Negreznējieties ar rotas lietām, nevelciet šortus, sandales un nestrādājiet basām kājām. Uzmanieties, lai mati nekarājas uz pleciem.

PIRMĀS PALĪDZĪBAS APTIECIŅA

Pirmās medicīniskās palīdzības aptieciņai ir vienmēr jābūt pa rokai.



Mašīnas drošības aprīkojums

Šajā nodaļā tiek paskaidrota mašīnas drošības detaļu nozīme, to funkcijas un kā tiek veikta to kontrole un apkope, lai garantētu drošības aprīkojuma nevainojamu darbību. Lai atrastu šīs detaļas jūsu mašīnā, skatiet nodaļu Kas ir kas?

Mašīnas mūža garums var saīsināties un var pieaugt nelaiemes gadījumu risks, ja pareizi netiek veikta mašīnas apkope un, ja servisu un/vai remontu neveic profesionāli. Ja jums ir nepieciešama papildu informācija, sazinieties ar tuvāko servisa darbnīcu.

SVARĪGI!

Mašīnas servisu un labošanu var veikt personas ar speciālu izglītību. Īpaši tas attiecas uz mašīnas drošības aprīkojumu. Ja mašīna neatbilst zemāk uzskaitītās kontroles prasībām, jums ir jāgriežas servisa darbnīcā. Jebkuras mūsu preces iegāde garantē profesionālas labošanas un servisa pieejamību. Ja pārdevējs, kas jums pārdeva mašīnu, nav mūsu firmas dīleris, palūdziet no viņa tuvākā specializētā servisa adresi.



BRĪDINĀJUMS! Nekad nelietojiet mašīnu ar bojātu drošības aprīkojumu. Mašīnas drošības aprīkojums ir jākontrolē un jāuztur, pamatojoties uz šajā nodaļā izklāstīto instrukciju. Ja jūsu mašīna neatbilst kontroles prasībām, nododiet to labošanai servisa darbnīcā.

Droseles blokators

Droseles blokators ir konstruēts, lai novērstu droseles netišu iedarbināšanu. Kad jūs nospiežat blokatoru (A) (satverot rokturi), tas atbrīvo droseles gaili (B). Kad jūs atlaižat rokturi, tad droseles gailis un Droseles blokators atgriežas savās izejas pozīcijās. Šo kustību izraisa divas atsevišķas atsperes. Šis izkārtējums nozīmē, ka drosele automātiski ieslēdzas tukšgaitas pozīcijā, kad rokturis tiek atlaists.

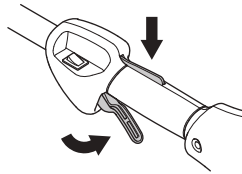

Pārliecināties, ka drosele ir noblokēta tukšgaitā, kad droseles blokators ir savā izejas pozīcijā.

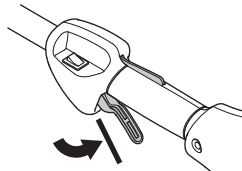

Nospiediet droseles blokatoru un pārliecināties, ka tas atgriežas sākotnējā pozīcijā, kad to atkal palaizat.

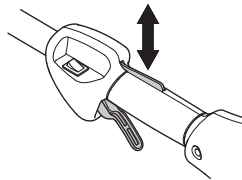

Pārbaudiet, vai drosele un Droseles blokators kustās brīvi un, ka atsperes darbojas pareizi.

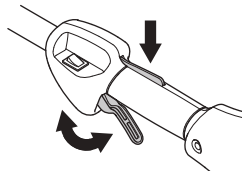

Skatiet norādījumus zem rubrikas Iedarbināšana. Iedarbiniet mašīnu un padodiet pilnu gāzi. Atlaidiet droseli un pārbaudiet, vai griešanas aprīkojums apstājās un paliek nekustīgs. Ja griešanas aprīkojums griežas, kad drosele ir tukšgaitas pozīcijā, tad jāpārbauda karburatora tukšgaitas noregulējums. Skatiet norādījumus zem rubrikas Apkope.

VISPĀRĒJAS DROŠĪBAS INSTRUKCIJAS

Stop slēdzis

Lietojiet stop slēdzi, lai izslēgtu motoru.

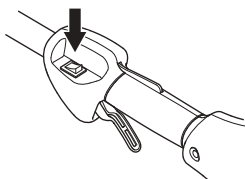

Iedarbiniet motoru un pārliecinieties, ka motors apstājas, kad stop slēdzi pārbīda uz stop pozīciju.

Griešanas aprikojuma aizsargaprikojums



Šis aizsargs ir paredzēts, lai novērstu darba laikā vieglu priekšmetu izsviešanu lietotāja virzienā. Aizsargs ierobežo arī lietotāja kontaktu ar griešanas aprikojumu.

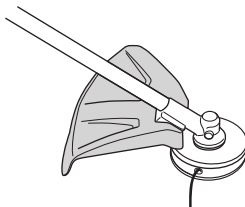

Pārbaudiet, vai aizsargaprikojums ir nebojāts un nav ieplaisājis. Nomainiet aizsargaprikojumu, ja tas ir cietis triecienus vai ir ieplaisājis.

Vienmēr lietojiet specifiskam griešanas aprikojumam speciāli rekomendētu aizsargaprikojumu. Skatiet nodaļu Tehniskie dati.



BRĪDINĀJUMS! Nekādā gadījumā nedrīkst izmantot griešanas aprikojumu, ja nav uzstādīts atzīts aizsargaprikojums. Skatīt nodaļu Tehniskie dati. Ja aizsargaprikojums tiek uzstādīts nepareizi vai tas ir bojāts, tas var izraisīt nopietnas traumas.

Trokšņa slāpētājs



Trokšņu slāpētājs ir konstruēts, lai iespējami maksimāli mazinātu troksni un, lai novirzītu motora izplūdes gāzes prom no lietotāja. Ar katalizatoru aprīkots klusinātājs ir paredzēts arī izplūdes gāzēs esošo kaitīgo vielu samazināšanai.

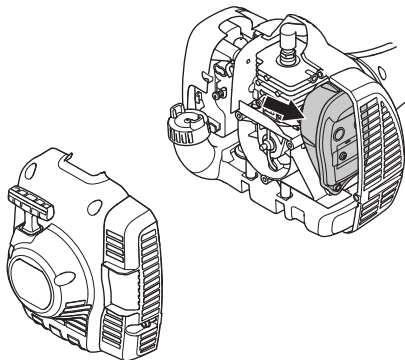

Valstīs ar siltu un sausu klimatu ugunsgrēku risks ir pašsaprotams. Tāpēc daži trokšņu slāpētāji ir aprīkoti ar tā saucamo dzirkstelju uztveršanas režģi. Pārliecinieties, vai jūsu mašīnas trokšņu slāpētājam ir šāds režģis.

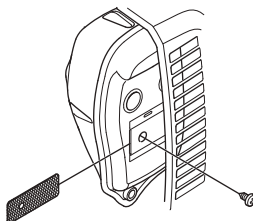

Trokšņu slāpētāja ekspluatācijā ļoti svarīgi ir sekot kontroles, apkopes un servisa instrukcijām.

Nekad nelietojiet mašīnu ar bojātu trokšņu slāpētāju.

Regulāri pārbaudiet, vai trokšņu slāpētājs ir stingri piestiprināts mašīnai.

Ja jūsu mašīnas trokšņu slāpētājam ir dzirkstelju aizturēšanas režģis, tas ir regulāri jātīra. Piesērējis režģis izraisīs motora pārkaršanu un var radīt nopietnus motora bojājumus.



BRĪDINĀJUMS! Trokšņu slāpētājs ar katalizatoru ļoti sakarst darba laikā, kā arī kādu laiku pēc apstāšanās. Tas attiecas arī uz darbību tukšgaitā. Pieskaršanās tam var izraisīt ādas apdegumus. Ievērojiet ugunsdrošību!

VISPĀRĒJAS DROŠĪBAS INSTRUKCIJAS



BRĪDINĀJUMS! Trokšņu slāpētājs satur kancerogēnas vielas. Ja trokšņu slāpētājs ir bojāts, izvairieties no tieša kontakta ar šīm vielām.



BRĪDINĀJUMS! Ievērojiet, ka:

Motora izplūdes gāzes ir karstas un var saturēt dzirksteles, kas var izraisīt ugunsgrēku. Nekad nedarbiniet mašīnu telpās vai viegli uzliesmojošu materiālu tuvumā.

Griešanas aprikojums

Šajā nodaļā tiek apskatīta griešanas aprikojuma pareiza ekspluatācija un apkope un korekta izvēle:

- Samazina mašīnas rāvienu tendenci.
- Maksimāla griešanas efektivitāti.
- Pagarina griešanas aprikojuma mūžu.

SVARĪGI!

Griešanas aprikojumu lietot tikai komplektā ar mūsu ieteiktu aizsargaprikojumu! Skatiet nodaļu Tehniskie dati.

Lai pareizi uzlītu trimerauklu un izvēlētos pareizu tās diametru, sekojiet griešanas aprikojumam pievienotajiem norādījumiem.



BRĪDINĀJUMS! Vienmēr apturiet motoru, pirms sākat rīkoties ar kādu griešanas aprikojumu. Tas var turpināt griezties arī pēc tam, kad drosele ir atlaista. Pārļiecinieties, ka griešanas aprikojums ir pilnīgi apstājies un pirms darba ar griešanas aprikojuma atvienojiet kabeli no aizdedzes sveces.



BRĪDINĀJUMS! Bojāts griešanas aprikojums palielina nelaimes gadījumu risku.

Trimera galviņa

SVARĪGI!

Vienmēr pārļiecinieties, vai trimera aukla uz spoles ir uzlīta stingri un vienmērīgi, pretējā gadījumā mašīnai var rasties jūsu veselībai bīstamas vibrācijas.

- Lietojiet tikai ieteikto trimera galvu un auklu. Tās ir ražotāja pārbaudītas kā piemērotas noteiktai motora jaudai. Tas ir sevišķi svarīgi, ja lietojat pilnīgi automātisku trimera galvu. Lietojiet tikai mūsu rādītu griešanas aprikojumu. Skatiet nodaļu Tehniskie dati.



- Pamatā mazākai mašīnai nepieciešamas mazas trimera galvas un otrādi. Tas ir tādēļ, ka, griežot zāli ar auklu, motors met auklu rādiusā ap trimera galvu un arī pārvar griežamās zāles pretestību.
- Auklas garums arī ir svarīgs. Garāka aukla pieprasa lielāku motora jaudu nekā īsa, tāda paša diametra aukla.
- Pārļiecinieties, ka uz trimera aizsargaprikojuma piestiprinātais nazis nav bojāts. To lieto, lai auklu nogrieztu pareizā garumā.
- Lai pagarinātu auklas darba mūžu, to var dažas dienas pamērcēt ūdenī. Tas padarīs auklu sīkstāku un tā ilgāk kalpos.

MONTĀŽA

Cilpveidīgā roktura montāža



- Uzspiediet cilpveida rokturi uz takelāžas stieņa. Ievērojiet, ka cilpveida rokturis ir jāmontē starp bultu apzīmējumiem uz takelāžas stieņa.

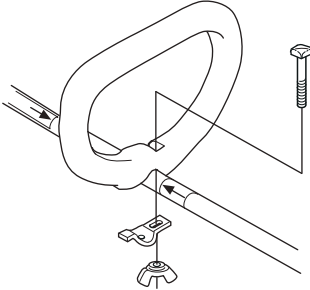

- Piemonējiet tapu, starpliku un spārniņu uzgriezni kā rādīts zīmējumā. Pievelciet spārniņu uzgriezni.

Saliekamā takelāžas stieņa montāža un demontāža



Montāža:

- Pagriežot kloķi, atbrīvojiet savienojumu.
- Savietojiet kāta caurules (A) izcilni ar bultuņu uz savienojuma (B).

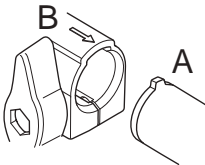

- Stumiet kāta cauruli savienojumā, līdz tā ar klikšķi nofiksējas vietā.

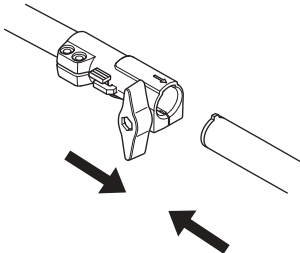

- Pirms lietošanas cieši aizskrūvējiet kloķi.

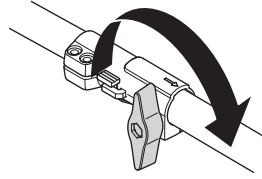

Demontāža:

- Pagriežot kloķi (vismaz 3 reizes), atbrīvojiet savienojumu.

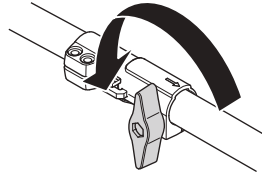

- Nospiediet un turiet pogu (C). Stingri turot dzinēja galu, velciet kātu taisni laukā no savienojuma.

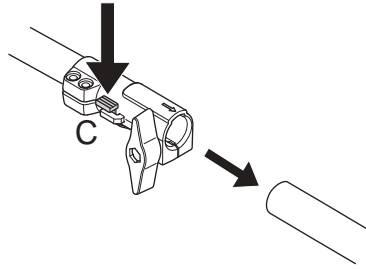

Griešanas aprīkojuma montāža



BRĪDINĀJUMS! Nekādā gadījumā nedrīkst izmantot griešanas aprīkojumu, ja nav uzstādīts atzīts aizsargaprīkojums. Skatīt nodaļu Tehniskie dati. Ja aizsargaprīkojums tiek uzstādīts nepareizi vai tas ir bojāts, tas var izraisīt nopietnas traumas.

MONTĀŽA

Trimeris aizsarga un trimera galvas montāža (122LD)



- Piemontējiet darbam ar trimera galvu paredzētu trimera aizsargapriekojumu (A). Trimeris aizsargs/kombiaizsargs ir jāieāķē takelāžas stienā stiprinājumā un jāpiestiprina ar vienu skrūvi (L).

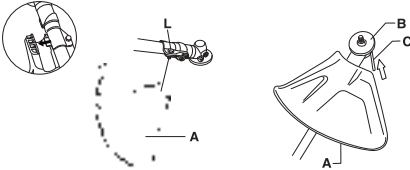

- Uzlieciet atbalsta segmentu (B) uz izejošās ass.
- Grieziet asmens asi, kamēr viens no atbalsta segmenta caurumiem sakrīt ar attiecīgu caurumu karterī.
- Ielieciet fiksācijas tapu (C) caurumā, lai noslēgtu asi.
- Uzskrūvējiet trimera galvu/plastmasas nažus (H) pretēji tās griešanās virzienam.

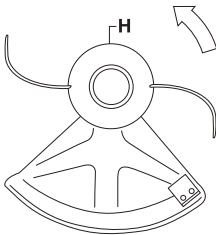

- Demontāža notiek apgrieztā secībā.

Trimeris aizsarga un trimera galvas montāža (122C)



- Piestipriniet aizsargu kā redzams attēlā. Pievelciet stipri.

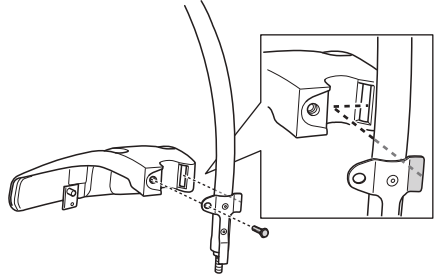

- Uzmontējiet putekļu aizsargu uz ass. Skrūvēm ir jābūt aizsarga aptvertām.

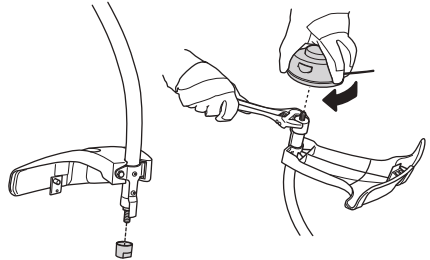

- Pieturiet putekļu aizsargu ar atslēgu, lai novērstu ass griešanos.
- Uzvelciet trimmergalviņu uz ass.

DEGVIELAS LIETOŠANA

Drošība darbā ar degvielu

Nekad nedarbiniet mašīnu:

- 1 Ja uz tā ir uzlijusi degviela. Saslaukiet izlijušo un ļaujiet degvielas atlikumiem izgarot.
- 2 Ja jūs esat aplējuši sevi vai savas drēbes ar degvielu, pārģērbieties. Normazgājiet tās ķermeņa daļas, kas bija kontaktā ar degvielu. Izmantojiet ziepes un ūdeni.
- 3 Ja mašīnai pamanat degvielas sūci. Regulāri pārbaudiet, vai degvielas tvertnes vākā un degvielas vadods nav sūces.

Transportis un uzglabāšana

- Uzglabājiet un pārvadājiet mašīnu un degvielu tā, ka nekāda nolūde vai garaiņi nevar nonākt kontaktā ar dzirkstelēm vai atklātu liesmu, piemēram, no elektriskām mašīnām, elektriskiem motoriem, elektrokontaktiem/strāvas slēdžiem vai apkures katliem.
- Vienmēr glabājiet un pārvadājiet degvielu tikai speciāli šiem nolūkiem atzītās tvertnēs.
- Pirms noliekat mašīnu glabāties uz ilgāku laiku, izceciniet visu degvielu. Noslaidrojiet tuvākajā DUS, kur ir atļautas vietas pārpalikušas degvielas izgašanai.
- Raugiet, lai pirms novietošanas ilgstošā uzglabāšanā mašīna ir labi notīrīta un tai ir veikts pilnīgs serviss.
- Kad pārvadājat vai uzglabājat mašīnu, vienmēr uzlieciet griešanas aprikojuma transportēšanas aizsargu.
- Aparātu var droši pārvadāt transportēšanas laikā.
- Lai izvairītos ne nejaušas motora iedarbināšanas, aizdedzes sveces uzgalis vienmēr ir jānoņem ilgstošas glabāšanas gadījumos, reizēs, kad tā netiek pieskatīta un visos servisa gadījumos.



BRĪDINĀJUMS! Esiet ļoti uzmanīgs, apejoties ar degvielu. Atcerieties, ka pastāv aizdegšanās, eksplozijas un garaiņu ieelpošanas risks.

Degviela

UZMANĪBU! Iekārta ir aprīkota ar divtaktu dzinēju un tā ir jādarbina ar benzīnu un divtaktu dzinējiem piemērotas eļļas maisījumu. Ļoti svarīgi ir noteikt precīzu eļļas daudzumu, lai iegūtu pareizu maisījumu. Maisot nelielu degvielas daudzumu, pat nelielas neprecizitātes var būtiski ietekmēt maisījuma sastāvdaļu attiecības.



BRĪDINĀJUMS! Degviela un degvielas tvaiki ir ļoti ugunsbīstami un var izraisīt nopietnas traumas gan ieelpojot, gan nokļūstot uz ādas. Tāpēc esiet ļoti uzmanīgs, rīkojoties ar degvielu un darbā ar degvielu nodrošiniet labu ventilāciju.

Benzīns



UZMANĪBU! Degvielai vienmēr izmantojiet kvalitatīvu benzīnu ar oktānskaitli ne mazāku par 90 RON, kas sajaukts ar eļļu. Ja jūsu mašīna ir aprīkota ar katalizatoru (skatīt rubriku "Tehniskie dati"), vienmēr ir jālieto kvalitatīvs bezsvina benzīna maisījums ar eļļu. Benzīns ar svīnu bojā katalizatoru.

Ja ir pieejams videi saudzīgais, tā saucamais alkilāta benzīns, jālieto ir tas.



- Ieteicamais zemākais oktāna skaitlis ir 90 (RON). Ja izmantojat benzīnu ar zemāku oktāna skaitli par 90, motors var sākt detonēt. Tas palielina motora temperatūru, kas, savukārt, var izraisīt smagas motora avārijas.
- Ja jūs nepārtraukti strādājat ar augstiem apgriezieniem, ir ieteicams lietot degvielu ar augstāku oktānskaitli.

Divtaktu eļļa

- Lai iegūtu vislabāko rezultātu un spējas, izmantojiet HUSQVARNA divtaktu motoreļļu, kas ir speciāli radīta mūsu divtaktu motoriem ar gaisa dzesēšanas sistēmas.
- Nekad neizmantojiet divtaktu eļļu, kas paredzēta ūdens dzesēšanas sistēmas motoriem, tā saucamo outboardoil (sauc par TCW).
- Nelietojiet eļļu, kas paredzēta četraktu motoriem.
- Zema eļļas kvalitāte vai pārāk treks eļļas/degvielas maisījums vai sabojāt katalizatoru un samazināt tā darba mūžu.
- Maisījuma proporcijas
1:50 (2%) ar HUSQVARNA divtaktu eļļu.
1:33 (3%) ar citām eļļām, kas izstrādātas ar gaisu dzesējamiem divtaktu motoriem, klasificētiem priekš JASO FB/ISO EGB.

Benzīns, litros	Divtaktu eļļa, litros	
	2% (1:50)	3% (1:33)
5	0,10	0,15
10	0,20	0,30
15	0,30	0,45
20	0,40	0,60

DEGVIELAS LIETOŠANA

Degvielas sajaukšana

- Maisiet benzīnu un eļļu tīrā traukā, kas ir paredzēts degvielām.
- Ielejiet pusi vajadzīgā benzīna daudzuma. Tad pielejiet visu daudzumu eļļas. Samaisiet (sakratiet) degvielas maisījumu. Tad pielejiet atlikušo benzīnu.
- Pirms iepildīšanas mašīnas tvertnē pamatīgi samaisiet (sakratiet) degvielas maisījumu.

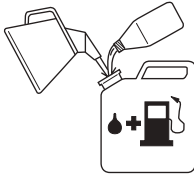

- Degvielas daudzumu sagatavojiet ne vairāk kā viena mēneša lietošanai.
- Ja mašīna netiek lietota ilgāku laiku, iztukšojiet un iztīriet degvielas tvertni.



BRĪDINĀJUMS! Katalizatora trokšņu slāpētājs ir ļoti karsts gan darbības laikā, gan arī pēc izslēgšanas. Tas attiecas arī uz darbību tukšgaitā. Esiet uzmanīgs un sevišķi ievērojiet ugunsdrošību, kad darbojaties tuvu viegli uzliesmojošām vielām un/vai gāzēm.

Degvielas uzpildīšana



BRĪDINĀJUMS! Sekojošie uzmanības pasākumi mazinās aizdegšanās risku:

Sajauciet un iepildiet degvielu ārpus telpām, nedariet to dzirksteļu vai liesmu tuvumā.

Nesmēķējiet un neturiet siltus priekšmetus degvielas tuvumā.

Vienmēr izslēdziet motoru, pirms degvielas uzpildīšanas.

Pirms degvielas uzpildīšanas izslēdziet motoru un ļaujiet tam dažas minūtes atdzist.

Atveriet degvielas tvertnes vāku lēnām, lai iespējamais spiediens tiek samazināts lēnām.

Pēc degvielas uzpildīšanas rūpīgi noslēdziet degvielas tvertnes vāku.

Pirms iedarbināšanas vienmēr pārvietojiet mašīnu projām no degvielas uzpildīšanas vietas un avota.

- Lietojiet degvielas tvertni ar aizsargapriekojumu pret pārplūšanu.
- Ja uz tā ir uzlijusi degviela. Saslaukiet izlijušo un ļaujiet degvielas atlikumiem izgarot.
- Notīriet ap degvielas tvertnes vāku. Netīrumi, kas nonāk tvertnē var izraisīt traucējumus darbā.
- Pārlicinieties, ka degviela ir ļoti samaisīta, sakratot degvielas trauku pirms uzpildīšanas.

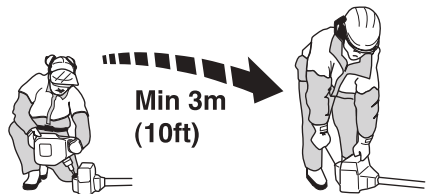

IEDARBINĀŠANA UN APSTĀDINĀŠANA

Pārbaude pirms iedarbināšanas



- Pārbaudiet trimergalviņu un trimera aizsargapriekojumu, vai tie nav bojāti un ar ierīslaisījumiem. Trimerā galviņu vai trimera aizsargapriekojumu, kas bijuši pakļauti sitieniem vai ierīslaisījumiem, nomainiet.



- Nekad nelietojiet mašīnu bez aizsargapriekojuma vai ar defektīvu aizsargapriekojumu.
- Pirms mašīnas iedarbināšanas visiem vākiem ir jābūt pareizi piemontētiem un bez defektiem.

Iedarbināšana un apstādināšana



BRĪDINĀJUMS! Pirms mašīnas iedarbināšanas ir pilnīgi jāpiestiprina sajūga vāks ar takelāžas stieni, citādi sajūgs var atdalīties un izraisīt ievainojumus.

Pirms iedarbināšanas vienmēr pārvietojiet mašīnu projām no degvielas uzpildīšanas vietas un avota. Novietojiet mašīnu uz cietas virsmas. Pārliecinieties, lai griešanas aprikojums nebūtu saskarē kādu priekšmetu.

Pārliecinieties, lai darba vidē neatrastos nepiederoši, citādi pastāv nopietnu traumu risks. Drošības attālums ir 15 metri.

Iedarbināšana

Degvielas sūknis: Piespiediet degvielas sūkņa gumijas sūknīti vairākas reizes līdz sūknītis ir piepildīts ar degvielu. Sūknītis nav jābūt pilnīgi pilnam ar benzīnu.

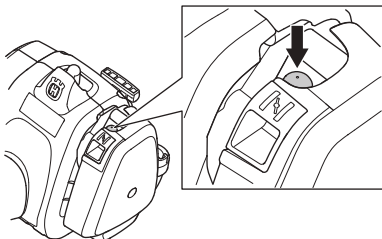

Gaisa vārsts: Iestādiet gaisa vārstu "choke" pozīcijā.

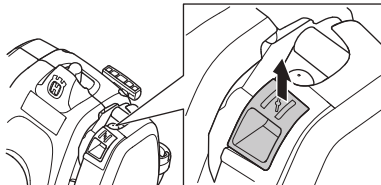

BRĪDINĀJUMS! Gadījumos, kad motoru iedarbina ar droseljvārstu gaisa vārsts pozīcijā, griešanas aprikojums sāks uzreiz rotēt.

Pieturiet ar kreiso roku mašīnas korpusu stingri pie zemes (IEVĒROT! Ne ar kāju palīdzību!). Satveriet startera rokturi ar labo roku un lēnām izvelciet startera auklu, kamēr jūtat pretestību (startera sākeri), un tad raujiet auklu strauji un spēcīgi. **Nekad nesatiniet startera auklu ap roku.**

Kad motora aizdedze iedarbojas, nekavējoties atvelciet atpakaļ droseljvārstu un atkārtējiet auklas rāvienu, līdz motors sāk darboties. Kad motors iedarbojas, ātri padodiet lielāku akselerāciju un droselles starta akselerators automātiski izslēgsies.

UZMANĪBU! Startera auklu neizvelciet pilnīgi līdz galam un arī nelaidiet to valā no pilnīgi izvilkta stāvokļa. Tā var sabojāt mašīnu.



Apstādināšana

Motoru aptur, izslēdzot aizdedzi.

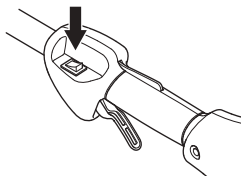

UZMANĪBU! Stop kontakts automātiski atgriežas iedarbināšanas pozīcijā. Lai izvairītos no nejausās iedarbināšanas, aizdedzes sveces uzgalis vienmēr ir jāatvieno no aizdedzes sveces jebkurā montāžas, kontroles un/vai apkopes gadījumā.

Vispārējās darba instrukcijas

SVARĪGI!

Šajā nodalā aprakstām pamatdrošības noteikumus darbā ar trimeri.

Ja nonākat situācijā, kur jums nav skaidrs, kā rīkoties turpmāk, prasiet speciālista padomu. Sazinieties ar jūsu dīleri vai servisa darbnīcu.

Izvairieties no tādas lietošanas, kurai jūs neuzskatāt sevi par pietiekoši kvalificētu.

Pirms lietošanas jums ir jāizprot atšķirības starp meža tīrīšanu, zāles pļaušanu un zāles apgriešanu.

Drošības pamatnoteikumi



- 1 Uzmaniet apkārtni:
 - Lai pārliecinātos, ka tuvumā nav cilvēku, dzīvnieku, vai priekšmetu, kas var ietekmēt jūsu kontroli pār mašīnu.
 - Lai nodrošinātu, ka ne cilvēki, ne dzīvnieki vai cits nenonāk kontaktā ar griešanas aprīkojumu vai atsevišķiem priekšmetiem, ko izmet griešanas aprīkojums.
 - **UZMANĪBU!** Nekad nelietojiet mašīnu, ja nav iespējams pasaukt palīdzību nelaimes gadījumā.
- 2 Pārbaudiet darba zonu. Novāciet visus citus priekšmetus, piemēram, akmeņus, stikla lauskas, naglas, metāla paliekas, strikus un citus, kas var gadīties ceļā vai iesprūst griešanas ierīcē.
- 3 Nelietojiet zāģi sliktos laika apstākļos. Piemēram biežā, stiprā lietus gāzē, stiprā vējā, lielā aukstumā utt. Darbs sliktos laika apstākļos ir nogurdinošs un saistīts ar bīstamiem riskiem, kā slidenu zemi, neprognozējamu koku krišanas virzienu, utt.
- 4 Raugiet, lai jūs varat droši pārvietoties un stāvēt. Apskatieties, vai jums apkārt nav kādi šķēršļi, kas var traucēt pēkšņu nepieciešamību pārvietoties (saknes, akmeņi, zari, bedres, utt.). Esiet sevišķi uzmanīgs, strādājot uz slīpas virsmas.



- 5 Stāviet stabilā līdzsvarā un uz droša pamata kājām. Nepārcenieties. Vienmēr ieturiet atbilstošu stāju un centieties saglabāt līdzsvaru.
- 6 Mašīnu vienmēr turiet ar abām rokām. Turiet mašīnu sava ķermeņa labajā sānu pusē. Raugiet, lai ķermeņa daļas neatrastos karstu virsmu tuvumā. Visām ķermeņa daļām ir jābūt drošā attālumā no griešanas ierīces.



- 7 Turiet griešanas ierīci zem vidukļa līnijas.
- 8 Pārvietojot mašīnu, motors jāizslēdz.
- 9 Nekad nelieciet mašīnu zemē ar ieslēgtu motoru, ja jūs nevarat to paturēt savā redzes lokā.



BRĪDINĀJUMS! Ne lietotājs, ne kāds cits nedrīkst novākt nogrieztu materiālu motora un griešanas aprīkojuma darbības laikā, jo tas var izraisīt nopietnas traumas.

Apstādiniet motoru un griešanas aprīkojumu pirms jūs noņemat materiālu, kas aptinies ap asi, jo pretējā gadījumā var rasties nopietnas traumas. Darba laikā un īsu brīdi pēc darba reduktors var būt karsts. Pastāv apdegumu risks kontakta ar to gadījumā.



BRĪDINĀJUMS! Uzmanieties no izviestiem priekšmetiem. Vienmēr lietojiet apstiprinātus acu aizsargus. Nekad nepārliecieties zem griešanas aprīkojuma aizsarga. Akmeņi, netirumi utt, var tikt izviesti un tūlīt acis un izraisīt akliumu vai citas nopietnas traumas.

Nepiederošus turiet pa gabalu. Bērni, dzīvnieki un palīgi nedrīkst atrasties tuvāk darba vietai par 15 metriem. Ja kāds tuvojas, nekavējoties apstādiniet mašīnu. Nekad neizdariet pagriezīenu ar mašīnu, pirms neesat paskatījies atpakaļ, ka drošības zonā neviens neatrodas.

Pamata darba tehnika

Pēc katra darba momenta samaziniet motora jaudu uz tukšgaitas ātrumu. Motora darbināšana ilgāku laiku ar pilnu jaudu bez motora noslogojuma var smagi sabojāt motoru.



BRĪDINĀJUMS! Dažreiz starp aizsargapriekojumu un griešanas aprikojumu ieķeras zāle, zari vai koka gabali. Lai veiktu tīrīšanu, vienmēr apstādiniet motoru.



BRĪDINĀJUMS! Personām ar asinsrites traucējumiem pārmērīga atrašanās vibrāciju ietekmē var izraisīt asinsrites vai nervu sistēmas saslimšanu. Apmeklējiet ārstu, ja jūtat pārmērīgas vibrācijas ietekmes simptomus. Tie var būt tirpšana, nejutīgums, kutināšanas izjūtas, "dūrieni", sāpes, normāla spēka pazušana vai pavājināšanās, izmaiņas ādas krāsā un tās struktūrā. Šie simptomi parasti ir novērojami pirkstos, rokās vai locītavās. Risks ieaug pie zemām temperatūrām.

Zāles apgriešana ar trimera galviņu



Apgriešana

- Turiet trimera galvu mazliet virs zemes, savērtu nedaudz lenķi. Auklas gals ir tas, kas griež. Lai aukla strādā pati. Nespiediet to nekad ar varu griežamajam materiālam.



- Aukla nogriež nepāraugušu zāli un nezāles, kas aug cieši pie sienām, sētām, kokiem un dobēm, bet tā arī var ievainot koku un krūmu mizu un iebojāt sētas stabus.
- Lai samazinātu augu ievainošanas risku, saīsiniet auklu par 10–12 cm un samaziniet motora ātrumu.

Augsnes noskrāpēšana

- Augsnes noskrāpēšanas metode palīdz notīrīt no augsnes visu nevēlamo veģētāciju. Turiet trimmera galvu mazliet virs zemes un sasveriet to. Ļaujiet auklas galam sisties pie zemes ap kokiem, stabiem, dārza statujām, utt. IEVĒROT! Šī metode paātrina auklas nodilšanu.



- Aukla nodilst ātrāk un tā biežāk jāpavekl uz priekšu, ja ir strādāts pie akmeņiem, kļeģeļiem, betona virsmām, metāla sētām nekā, ja strādāts vietās, kur aukla atsisas pret kokiem vai koka sētām.
- Kad jūs apgriezāt zāli vai skrāpējat veģētāciju, lai pagarinātu auklas darba mūžu un mazinātu trimera galvas nodilšanu, nestrādājiet ar pilnu jaudu.

Plaušana

- Trimeris ir piemērots plaušanai vietās, kas nav pieejamas ar parasto zālāja plaujmašīnu. Turiet auklu paralēli zemei. Nespiediet trimera galvu pie zemes, jo tas var sabojāt gan zālāju, gan pašu darba rīku.

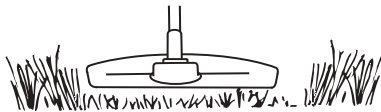

- Neļaujiet trimergalvai nepārtraukti pieskarties zemei normālas plaušanas gaitā. Pastāvīga pieskaršanās zemei var izraisīt bojājumus un sekmēt trimera galvas nodilšanu.

Aizvākšana

- Rotējošās auklas ventilatora efekts var tik izmantots vienkāršai un ātrai nogrieztās zāles aizslaucīšanai. Turiet auklu paralēli un virs virsmas, kuru vēlaties notīrīt un virziet trimeri uz priekšu un atpakaļ.

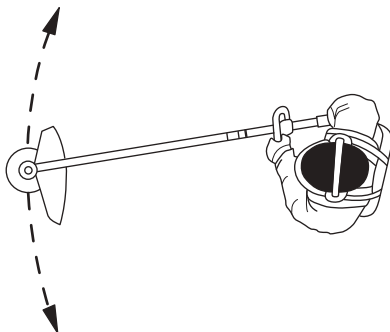

- Plaujot un aizvācot nopļauto zāli, lai panāktu labākos rezultātus, lietojiet pilnu droseles jaudu.

Karburators

Brīvgaitas apgriezienu skaita regulēšana

Pirms tiek uzsākti jebkādi pieregulēšanas darbi, jāpārbauda gaisa filtra tīrība un jāpārlicinās, vai gaisa filtra vāciņš ir savā vietā.

Pieregulējiet brīvgaitas apgriezienu skaitu ar brīvgaitas skrūves T palīdzību, ja pārregulēšana ir nepieciešama. Vispirms grieziet T skrūvi pulksteņa rādītāju kustības virzienā, līdz griešanas aprikojums sāk rotēt. Pēc tam pagrieziet skrūvi pretēji pulksteņa rādītāju kustības virzienam, līdz griešanas aprikojuma rotācija izbeidzas. Ideāls brīvgaitas apgriezienu skaits ir sasniegts tikai tad, ja motors vienmērīgi darbojas visos stāvokļos. Jābūt diezgan lielai regulēšanas atstarpei, līdz griešanas aprikojums sāk rotēt.

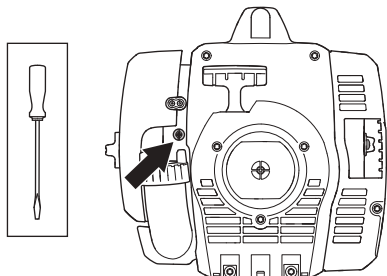

Ieteicams brīvgaitas apgriezienu skaits: Skatīt nodaļu Tehniskie dati.



BRĪDINĀJUMS! Ja brīvgaitas apgriezienu skaitu nav iespējams noregulēt tā, ka griešanas aprikojums nerotē, nepieciešams griezties pie jūsu dīlera/ servisa darbnīcā. Nekad neizmantojiet mašīnu pirms tā nav precīzi pieregulēta vai salabota.

Trokšņa slāpētājs



UZMANĪBU! Daži trokšņu slāpētāji ir aprīkoti ar katalizatoru. Lai pārlicinātos vai jūsu mašīnai ir iebūvēts katalizators, skatiet nodaļu Tehniskie dati.

Trokšņu slāpētājs ir konstruēts, lai mazinātu trokšņu līmeni un lai novirzītu izdedžu gāzes prom no lietotāja. Izdedžu gāzes ir karstas un var saturēt dzirksteles, kas var izraisīt ugunsgrēku, ja tās skar sausu, viegli degošu vielu.

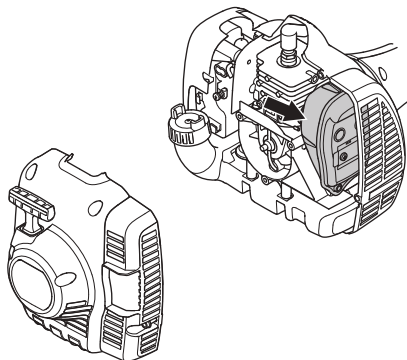

Daži trokšņu slāpētāji ir aprīkoti ar speciālu dzirksteļu uztveršanas režģi. Ja jūsu mašīna ir aprīkota ar šāda veida slāpētāju, ieteicams tīrīt režģi vismaz vienu reizi nedēļā. To dara ar metāla birsti. Trokšņu slāpētājiem bez katalizatora dzirksteļu uztveršanas režģis ir jātīra vai jāmaina reizi nedēļā. Trokšņu slāpētājiem ar katalizatoru režģis ir jāpārbauda un, ja nepieciešams, jātīra reizi mēnesī. **Ja režģis ir bojāts, tas jānomaina.** Ja režģis bieži ir aizsērējis, tas liecina, ka katalizatora funkcijas ir pazeminātas. Sazinieties ar jūsu dīleri, lai to pārbaudītu. Piesērējis režģis pārkarsē mašīnu, kā rezultātā rodas cilindra un virzūļa bojājumi.

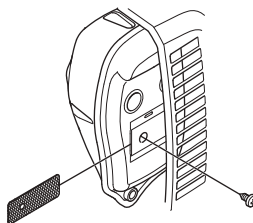

UZMANĪBU! Nekad nelietojiet mašīnu ar sliktas kvalitātes trokšņu slāpētāju.



BRĪDINĀJUMS! Trokšņu slāpētājs ar katalizatoru ļoti sakarst darba laikā, kā arī kādu laiku pēc apstāšanās. Tas attiecas arī uz darbību tukšgaitā. Pieskaršanās tam var izraisīt ādas apdegumus. Ievērojiet ugunsdrošību!

Dzesēšanas sistēma



Mašīna ir aprīkota ar dzesēšanas sistēmu, lai nodrošinātu maksimālu zemu motora temperatūru darba laikā.

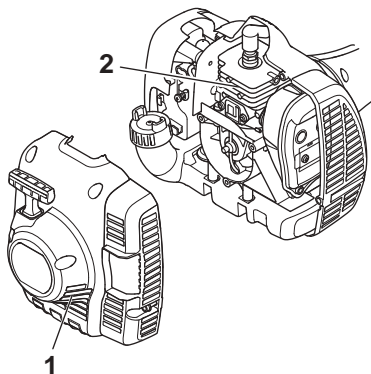

Dzesēšanas sistēma sastāv no:

- 1 Gaisa iesūkšanas sprauslas starteri.
- 2 Dzesināšanas spārņiem uz cilindra.

Tīriet dzesināšanas sistēmu ar birsti reizi nedēļā vai biežāk smagākos darba apstākļos. Netīra vai piesērējusi dzesināšanas sistēma izraisa mašīnas pārkaršanu, kas, savukārt, bojā virzuli un cilindru.

Aizdedzes svece



Aizdedzes sveces stāvokli ietekmē sekojošais:

- Nepareiza karburatora noregulēšana.
- Nepareizs degvielas maisījums (pārāk daudz vai nepareizas markas eļļa).
- Netīrs gaisa filtrs.

Šie faktori izraisa nogulsņējumus uz elektrodiem, kas var radīt darbības traucējumus un iedarbināšanas grūtības.

Ja mašīnai ir zema jauda, ja to grūti iedarbināt, vai tas darbojas slikti tukšgaitā, vispirms pārbaudiet aizdedzes sveci. Ja svece ir netīra, notīriet to un pārbaudiet vai atstarpe starp elektrodiem ir 0,5 mm. Svece ir jānomaina, ja tā ir lietota vairāk nekā mēnesi, vai arī, ja nepieciešams, ātrāk.

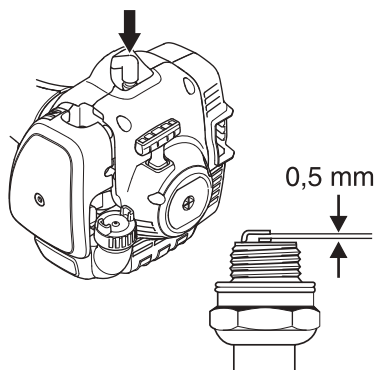

UZMANĪBU! Vienmēr lietojiet ieteikto sveces tipu! Nepareiza svece var nopietni bojāt virzuli/cilindru. Pārbaudiet, vai aizdedzes svecei ir tā saucamais radio traucējumu novērējs.

Izjaukamais takelāžas stienis



Apakšējā takelāžas stienī dzinējass apakšējā daļā jāieeļļo ar ziedi ik pēc 30 darba stundām. Ja tā netiks regulāri eļļota, tad ir iespējams, ka dzinējass gali (ķīļa savienojumi) izjaukamajiem modeļiem var iestrēgt.

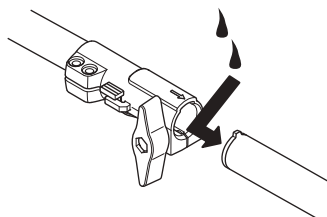

Gaisa filtrs



Gaisa filtrs regulāri jāattīra no putekļiem un netīrumiem, lai novērstu:

- Kaburators sabojāšanos
- Iedarbināšanas grūtības
- Jaudas samazināšanos
- Motora detaļu nevajadzīgu nodilšanu
- Nenormāli lielu degvielas patēriņu.

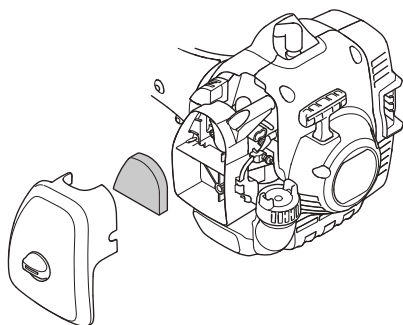

Tīriet filtru pēc 25 darba stundām vai biežāk, ja darbs notiek sevišķi putekļainā vidē.

Gaisa filtra tīrīšana

Nomontējiet gaisa filtra vāku un izņemiet gaisa filtru. Mazgājiet tīrā, karstā ziepjūdenī. Izžāvējiet filtru pirms atliekat atpakā.

Gaisa filtrs, kas lietots ilgāku laiku, nav pilnīgi iztirāms. Tādēļ tas jānomaina ar jaunu filtru. **Vienmēr nomainiet bojātu gaisa filtru.**

Ja mašina tiek lietota putekļainos apstākļos, gaisa filtrs ir jāieeļļo. Skatiet norādījumus zem rubrikas Gaisa filtra ieeļļošana.

Gaisa filtra ieeļļošana



Vienmēr lietojiet tikai HUSQVARNA filtru eļļu, art. nr. 531 00 92–48. Filtra eļļa satur šķīdinātājus, kas nodrošina, ka eļļa vienmērīgi sadalās pa visu filtru. Tāpēc izvairieties, ka eļļa nopil uz ķermeņa daļām.

Ielieciet filtru plastmasas maisiņā un uzlejiet tam eļļu. Saspaidiet maisiņu, lai eļļa vienmērīgi aptver visu filtru. Izņemiet filtru no maisiņa un pirms filtra atlikšanas vietā mašīnā, nokratiet eļļas pārpalikumus no filtra. Nekad neizmantojiet motoreļļu. Tā ļoti ātri izsūcas cauri filtram un nogulsņējas apakšā.

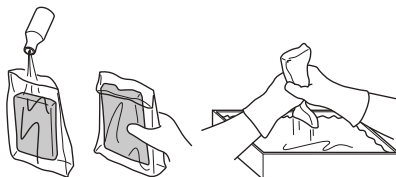

Reduktors



Reduktors jau rūpniecā ir piepildīts ar atbilstošu smērvielas daudzumu. Pirms uzsākt mašīnas lietošanu, pārļiecinieties, vai reduktors līdz 3/4 ir piepildīts ar smērvielu. Izmantojiet īpašo HUSQVARNA speciālo smērvielu.

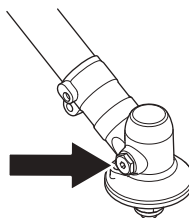

Parasti reduktora smērvielā nav jāmaina, izņemot gadījumus, ja reduktors jālabo.

APKOPE

Apkopes grafiks

Zemāk ir redzams mašīnas apkopes pasākumu saraksts. Lielākā daļa no produktiem ir aprakstīti nodalā Apkope. Lietotājs drīkst veikt tikai tādus apkopes un servisa darbus, kas aprakstīti šajā lietošanas pamācībā. Plašāka mēroga iejaukšanās ir pieļaujama specializētā darbnīcā.

Apkope	Ikdienas apkope	Nedēļas apkope	Ikmēneša apkope
Notīriet mašīnas virsmu.	X		
Pārbaudiet, vai droši darbojas akseleratora blokators un akselerators.	X		
Pārbaudiet, vai stopslēdzis darbojas.	X		
Pārbaudiet, vai griešanas aprikojums tukšgaitā nerotē.	X		
Iztīriet gaisa filtru. Ja nepieciešams, nomainiet.	X		
Pārbaudiet, vai aizsargapriekums ir nebojāts un nav ieplaisājis. Nomainiet aizsargapriekumu, ja tas ir cietis triecienus vai ir ieplaisājis.	X		
Pārbaudiet, vai trimera galva nav bojāta un nav ieplisusi. Nomainiet trimera galvu, ja nepieciešams.	X		
Pārbaudiet, vai skrūves un uzgriežņi ir piegriezti.	X		
Pārbaudiet, vai nav manāma degvielas noplūde no motora, tvertnes vai degvielas vadiem.	X		
Pārbaudiet starteri un tā auklu.		X	
Pārbaudiet, vai vibrāciju slāpēšanas iekārtas nav bojātas.		X	
Notīriet aizdedzes sveces ārpusi. Izņemiet sveci un pārbaudiet svečvada uzgaļa elektrodu atstarpi. Noregulējiet atstarpi līdz 0,5 mm vai nomainiet aizdedzes sveci. Pārbaudiet, lai aizdedzes svecei būtu tā saucamais radio traucējumu novērsejs.		X	
Iztīriet mašīnas dzesēšanas sistēmu.		X	
Iztīriet vai nomainiet trokšņu slāpētāja dzirksteļu uztveršanas režģi (tikai trokšņu slāpētājiem bez katalizatora).		X	
Notīriet karburatoru no ārpuses un tā apkaimi.		X	
Pārbaudiet, vai 3/4 reduktora ir piepildīts ar smērvielu. Ja nepieciešams, piepildiet ar speciālo smērvielu.		X	
Pārbaudiet vai degvielas filtrs nav piesārņots un vai degvielas vadā nav ieplaisājumu vai citu defektu. Ja nepieciešams, nomainiet.			X
Pārbaudiet visus kabelus un savienojumus.			X
Pārbaudiet sajūga, sajūga atsperes un sajūga cilindra nodiluma līmeni. Ja nepieciešams nomainiet tos specializētā darbnīcā.			X
Nomainiet aizdedzes sveci. Pārbaudiet, lai aizdedzes svecei būtu tā saucamais radio traucējumu novērsejs.			X

TEHNISKIE DATI

Tehniskie dati

	122C	122LD
Motors		
Cilindra tilpums, cm ³	21,7	21,7
Cilindra diametrs, mm	32,0	32,0
Šļūtenes garums, mm	27	27
Brīvgaitas apgriezienu skaits, apgr./min	2900	2900
Ieteicamais maksimālais apgriezienu skaits, r/min	7200	9100
Izejošās ass ātrums, apgr./min.	7200	6232
Maks. motora jauda saskaņā ar ISO 8893, kW/ apgr./min.	0,6/7800	0,6/7800
Trokšņu slāpētājs ar katalizatoru	Jā	Jā
Aizdedzes sistēma ar apgr. skaita regulēšanu	Nē	Nē
Aizdedzes sistēma		
Aizdedzes svece	NGK CMR6A	NGK CMR6A
Elektrodu attālums, mm	0,5	0,5
Degvielas/ elļošanas sistēma		
Benzīna tvertnes tilpums, litri	0,3	0,3
Svars		
Svars bez degvielas, griešanas aprikojuma, un aizsarga, kg	4,4	4,8
Trokšņa emisijas		
(skatīt piezīmi.1)		
Skaņas jaudas līmenis, mērīts dB(A)	102	104
Skaņas jaudas līmenis, garantēts L _{WA} dB(A)	104	108
Trokšņa līmeņi		
(skatīt 2. piezīmi)		
Ekvivalents skaņas spiediena līmenis pie lietotāja auss, mērīts atbilstoši standartiem EN ISO 11806 un ISO 22868, 88 dB(A):		90
Vibrāciju līmenis		
(skatīt 3. piezīmi)		
Ekvivalenti vibrāciju līmeņi (a _{h_{v,eq}}) ar rokturi, ko mēra saskaņā ar EN ISO 11806 un ISO 22867, m/s ²		
Aprīkots ar trimmera galvu (oriģināls), pa kreisi / pa labi	5,0/3,6	3,6/3,5
Piezīme 1: Trokšņa emisija apkārtņē ir mērīta kā trokšņa jauda (L _{WA}) saskaņā ar EK direktīvu 2000/14/EK. Aparāta skaņas intensitātes līmenis ir izmērīts ar piestiprinātu oriģinālu griezni, kas veic darbu augstākajā līmenī. Atšķirība starp garantēto un izmērīto skaņas intensitāti ir tāda, ka mērījumu rezultātā garantētajai skaņas intensitātei ir arī izkliede un novirzes starp dažādiem tā paša modeļa aparātiem, kas atbilst Direktīvai 2000/14/EK.		
Piezīme Nr. 2: Sniegtajos datos par ekvivalenta trokšņa spiediena līmeni, aparātiem ir tipiska statistiskā 1 dB (A) izkliede (standartnovirze).		
Piezīme Nr. 3: Sniegtajos datos par ekvivalentu vibrācijas līmeni ir tipiska 1 m/s ² statistiskā izkliede (standarta novirze).		

TEHNISKIE DATI

122LD		
Apstiprināti piederumi	Tips	Griešanas aprīkojuma aizsargaprīkojums, Art. nr.
Vītņota asmens ass M10		
Trimera galviņa	T25 (Ø 2,0 – 2,7 mm vads)	574 19 87-01
122C		
Apstiprināti piederumi	Tips	Griešanas aprīkojuma aizsargaprīkojums, Art. nr.
Vītņota asmens ass 3/8 R		
Trimera galviņa	T25 (Ø 2,0 – 2,7 mm vads)	574 47 95-01
	T25C (Ø 2,0 – 2,7 mm vads)	574 47 95-01

Tālāk uzskaitītajiem modeļiem ir ieteicami šādi piederumi.

Apstiprināti piederumi	Art. Nr.	Izmanto sekojošiem modeļiem
Birste ar aprīkojuma stieni SR600	537 19 67-01	122LD
Dzīvžogu grieznis ar aprīkojuma stieni HA 850	537 19 66-06	122LD
Apmalu griezējs ar aprīkojuma stieni	537 19 69-01	122LD
Zāģis ar aprīkojuma stieni PA 1100	537 18 33-16	122LD
Zāģis bez aprīkojuma stieņa PA	537 18 33-11	122LD
Kultivatora uzmava ar ekipējuma stieni CA 150	537 42 54-01	122LD
Trimera papildaprīkojums ar ekipējuma stieni TA 850	537 35 35-01	122LD

Apstiprināti piederumi	Art. Nr.	Izmanto sekojošiem modeļiem
Kultivators CAC	952 71 19-07	122LD
Malu griezējs EAC	952 71 19-08	122LD
Augstgriezis PAC	952 71 19-10	122LD
Pūtējs BAC	952 71 19-11	122LD

TEHNISKIE DATI

Garantija par atbilstību EK standartiem (Attiecas vienīgi uz Eiropu)

Mēs, Husqvarna AB, SE - 561 82 Husqvarna, Zviedrija, tel.Nr.: +46-36-146500 ar šo apliecinām, ka zāles trimeri **Husqvarna 122C un 122LD**, sākot ar 2010. gada sērijas numuriem un turpmāk (gada skaitlis, kam seko sērijas numurs, tiek norādīts uz ierīces uzlīmes), atbilst PADOMES DIREKTĪVAS prasībām:

- 2006. gada 17 maijs, Direktīva 2006/42/EK, "par mašīnu tehniku"
- 2004. g. 15. decembris "par elektromagnētisko saderību" **2004/108/EEC**.
- 2000. g. 8. maija "par trokšņu emisiju apkārtne" **2000/14/EK**. Atbilstības novērtēšana saskaņā ar V pielikumu. Informāciju par trokšņu emisijām skatīt nodaļā Tehniskie dati.

Izmantoti sekojoši standarti: **EN ISO 12100-2/A1:2009, CISPR 12:2007, EN ISO 11806:2008**

Brīvprātīgu tipa kontroli Husqvarna AB uzdevumā ir veikusi SMP Svensk Maskinprovning AB, Fyrisborgsgatan 3, SE-754 50 Uppsala, Zviedrija. Sertifikātu numuri: 122C - **SEC/10/2271, 01/164/068**, 122LD - **SEC/10/2272, 01/164/067**
Husqvarna 2011. gada 13. oktobris

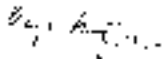

Bengt Frögelius, Nodaļas vadītājs (Pilnvarotais Husqvarna AB pārstāvis ir atbildīgs par tehnisko dokumentāciju.)

SUTARTINIAI ŽENKLAI

Simboliai ant mašinos ir / ar naudotojo vadove:

PERSPĖJIMAS! Valymo pūkliai, krūmapjovės ir žoliapjovės gali būti pavojingi! Dėl neapdairios ar neteisingos eksploatacijos naudotojas ar kiti asmenys gali rimtai ar net mirtinai susižeisti. Labai svarbu, kad jūs perskaitytumėte ir įsidėmėtumėte operatoriaus vadove išdėstytus nurodymus.



Prieš naudodami įrenginį, atidžiai perskaitykite naudojimosi instrukcijas ir įsitikinkite, ar viską gerai supratote.



Visada nešiokite:

Apsauginį šalmą ten, kur gali būti krentančių daiktų

- Pripažintas apsaugines ausines
- Pripažintą akių apsaugą



Maksimalūs darbinio veleno apsisukimai, r/min



Šis gaminytis atitinka galiojančius Europos (CE) reikalavimus.



Perspėjimas dėl išmetamų ir rikošetu atšokusių daiktų.



Dirbant šiuo įrenginiu naudotojas turi žiūrėti, kad kiti žmonės ar gyvuliai neprieitų arčiau nei 15 m atstumu.



Visada mūvėkite pripažintas apsaugines pirštines.



Avėkite tvirtus guminius batus rantių padu.



Skirta tik nemetalinei, lanksčiai pjovimo įrangai, t.y., žoliapjovės galvutei su pjovimo lyneliu.



Triukšmo emisijos į aplinką pagal Europos Bendrijos direktyvą. Įrenginio emisija pateikiama skyriuje Techniniai duomenys ir ant lipduko.



Likusieji ant įrenginio nurodyti simboliai pažymi specialius įvairiose rinkose keliamus sertifikavimo reikalavimus.

Variklis išjungiamas "Stop" rankenėlę pastūmus į "Stop" padėtį. PASTABA! "Stop" rankenėlė automatiškai grįžta į "Start" padėtį. Norint išvengti atsitiktinio užvedimo, atliekant montavimą, patikros ir/arba priežiūros darbus būtina visada nuo uždegimo žvakės nuimti žvakės antgalį.

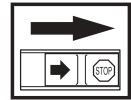

Visada mūvėkite pripažintas apsaugines pirštines.

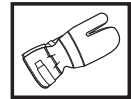

Būtina nuolatinė priežiūra.

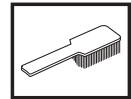

Patikrinkite vizualiai.



TURINYS

Turinys

SUTARTINIAI ŽENKLAI

Simboliai ant mašinos ir / ar naudotojo vadove: 298

TURINYS

Turinys 299

Prieš užvedant atkreipkite dėmesį: 299

ĮVADAS

Gerbiamas kliente! 300

KAS YRA KAS?

Žoliapjovės dalys 301

BENDRI SAUGUMO REIKALAVIMAI

Svarbu 302

Asmeninės saugumo priemonės 302

Įrenginio apsauginės dalys 303

Pjovimo įranga 305

SURINKIMAS

Kilpinės rankenos montavimas 306

Dalijamo stovo montavimas ir demontavimas 306

Pjovimo įrangos montavimas 307

Žoliapjovės apsaugos ir žoliapjovės galvutės montavimas 307

Žoliapjovės apsaugos ir žoliapjovės galvutės montavimas 307

Žoliapjovės apsaugos ir žoliapjovės galvutės montavimas 307

Žoliapjovės apsaugos ir žoliapjovės galvutės montavimas 307

KAIP ELGTIS SU KURU

Saugumo reikalavimai kurui 308

Kuro maišymas 308

Kuro užpylimas 309

ĮJUNGIMAS IR IŠJUNGIMAS

Patikrinimas prieš užvedant 310

Įjungimas ir išjungimas 310

PAGRINDINIAI DARBO

Bendrosios darbo instrukcijos 311

PRIEŽIŪRA

Karbiuratorius 313

Duslintuvas 313

Aušinimo sistema 314

Žvakė 314

Dalijamas stovas 314

Oro filtras 315

Priežiūros grafikas 316

TECHNINIAI DUOMENYS

Techniniai duomenys 317

EB patvirtinimas dėl atitikimo 319

Prieš užvedant atkreipkite dėmesį:

Atidžiai perskaitykite naudojimosi instrukcijas.



PERSPĖJIMAS! Ilgalaikis triukšmo poveikis gali nesugrąžinamai pakenkti klausai. Todėl visada naudokite pripažintas apsaugines ausines.



PERSPĖJIMAS! Be gamintojo leidimo jokiū būdu negalima keisti įrenginio konstrukcijos. Visada naudokite originalias atsargines dalis. Nesuderinti konstrukcijos pakeitimai bei nepritaikytos detalės gali sukelti rimtus kūno sužalojimus ir net mirtį.



PERSPĖJIMAS! Neatsargiai ar neteisingai naudojamas valymo pjūklas, krūmapjovė ar žoliapjovė gali tapti pavojingais įrankiais, galinčiais sunkiai ar net lemtingai sužeisti naudotoją ar kitus. Todėl ypač svarbu perskaityti ir suprasti šias naudojimosi instrukcijas.

Gerbiamas kliente!

Sveikiname pasirinkus Husqvarna produktą! Husqvarna tradicijos prasideda 1689 metais, kai karalius Karlas XI ant Huskvarna upelio kranto leido pastatyti fabriką, kuriame buvo pradėtos gaminti muškietos. Ši vieta prie Huskvarna upelio buvo logiška, nes upelis buvo naudojamas hidroenergjai gaminti ir tokiu būdu tarnavo kaip hidroelektrinė. Per tą daugiau nei 300 metų Husqvarna fabriko gyvavimo epochą buvo pagaminta begalė produktų – nuo malkinių krosnių iki modernios virtuvinės įrangos, siuvimo mašinų, dviračių, motociklų ir t. t. 1956 m. rinkai buvo pristatyta pirmoji motorinė vejapjovė, o 1959 m. motorinis pjūklas – veiklos sritys, kuriose Husqvarna specializuojasi šiandien.

Husqvarna – viena iš pasaulyje pirmaujančių miško ir sodo produktų gamintojų šiuo metu, kur didžiausias prioritetas teikiamas kokybei ir darbinėms charakteristikoms. Verslo idėja – kurti, gaminti ir realizuoti morinius produktus miško ir sodo priežiūrai bei statybų ir kompleksų pramonei. Taip pat Husqvarna siekia pirmauti ergonomikos, patogumo naudotojui, saugumo ir ekologiško mąstymo srityse, todėl buvo sukurta visa eilė subtilybių siekiant tobulinti produktus šiose srityse.

Mes įsitikinę, jog Jūs ir tolimoje ateityje su pasitenkinimu vertinsite mūsų produktų kokybę bei darbinės charakteristikas. Įsigiję nors vieną mūsų produktą, Jums bus suteikta profesionali remonto ir techninio aptarnavimo pagalba, jei kas nors atsitiktų. Jei įrenginį pirkote ne iš mūsų licencijuotų prekybos atstovų, pasiteiraukite jų, kur yra artimiausios techninio aptarnavimo dirbtuvės.

Mes tikimės, jog Jūs liksite patenkinti savo įrenginiu, kuris išliks Jūsų palydovu ir tolimoje ateityje. Atsiminkite, jog šios naudojimosi instrukcijos yra vertingas dokumentas. Laikydamiis jų turinio (naudojimas, tech. aptarnavimas, priežiūra ir t. t.), Jūs žymiai prailginsite įrenginio ilgaamžiškumą bei jo panaudojimo vertę. Jei Jūs sumanysite paruoti įrenginį, naujam savininkui neužmirškite perduoti naudojimosi instrukcijų.

Dėkojame, kad naudojate Husqvarna produktą!

Husqvarna AB pastoviai siekia tobulinti savo produktus, pasilikdama sau teisę keisti jų formą ir išvaizdą be išankstinio pranešimo.

KAS YRA KAS?

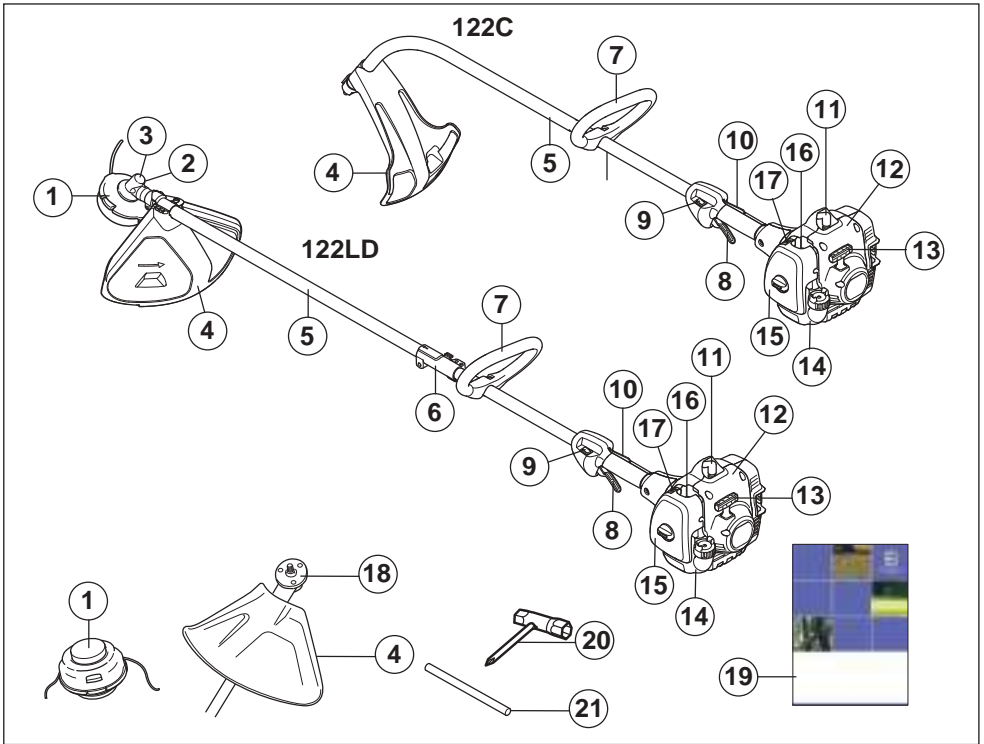

Žoliapjovės dalys

- | | |
|--|-----------------------------|
| 1 Žoliapjovės galvutė | 12 Starteris |
| 2 Tepimo angos kamštis, kampinė pavara | 13 Starterio rankenėlė |
| 3 Kampinė pavara | 14 Kuro bakas |
| 4 Pjovimo įrangos apsauga | 15 Oro filtro dangtelis |
| 5 Stovas | 16 Kuro siurblys. |
| 6 Stovo jungtis | 17 Oro sklendė |
| 7 Kilpinė rankena | 18 Varantysis diskas |
| 8 Akseleratoriaus gaidukas | 19 Naudojimosi instrukcijos |
| 9 Stop mygtukas | 20 Universalus raktas |
| 10 Akseleratoriaus gaiduko blokatorius | 21 Fiksavimo smeigė |
| 11 Žvakės antgalis ir uždegimo žvakė | |

BENDRI SAUGUMO REIKALAVIMAI

Svarbu

SVARBU!

Jrenginys yra skirtas tik žolės pjovimui.

Prie jrenginio variklio Jūs galite naudoti tik skyriuje Techniniai duomenys rekomenduojamą pjovimo įrangą.

Niekada nenaudokite jrenginio, jei esate pavargę, jei vartojote alkoholį ar vaistus, kurie gali turėti įtakos jūsų regėjimui, nuovokai ar koordinacijai.

Naudokite asmenines saugumo priemones. Žr. nuorodas Asmeninės saugumo priemonės.

Niekada nenaudokite jrenginio, kurio konstrukcija yra modifikuota, lyginant su gamyklos standartu.

Niekada nenaudokite techniškai netvarkingo jrenginio. Reguliariai tikrinkite detales, atlikite testus ir priežiūros darbus, nurodytus šioje instrukcijoje. Kai kurias priežiūros operacijas ir aptarnavimo darbus gali atlikti tik tam paruošti kvalifikuoti specialistai. Žr. nuorodas Priežiūra.

Prieš įjungiant aparatą būtina sumontuoti visus dangčius, apsaugus ir rankenas. Patikrinkite, ar nepažeistas uždegimo žvakės dangtelis ir uždegimo laidas, kad išvengtumėte elektros smūgio.

Naudotojas turi žiūrėti, kad žmonės ar gyvuliai dirbant šiuo jrenginiu neprietų arčiau nei 15 m atstumu. Kai darbo vietoje dirba keli naudotojai, turi būti išlaikomas ne mažesnis kaip dvigubas medžio aukščio saugus atstumas, bet ne mažiau nei 15 m.



PERSPĖJIMAS! Veikimo metu šis jrenginys sukuria elektromagnetinį lauką. Susidarius tam tikroms sąlygoms, šis laukas gali sutrikdyti aktyviųjų arba pasyviųjų medicininių implantų veikimą. Siekdami sumažinti rimto arba mirtino sužalojimo riziką, mes rekomenduojame asmenims, turintiems medicininių implantų, prieš naudojant šį jrenginį pasikonsultuoti su savo gydytoju ir medicininio implanto gamintoju.



PERSPĖJIMAS! Veikiantis variklis uždaroje arba blogai ventiliuojamoje patalpoje gali mirtinai sužeisti nuo užsimo arba apsinuodijimo anglies monoksidu.



PERSPĖJIMAS! Niekada neleiskite vaikams naudoti jrenginį ar būti arti jo. Kadangi jrenginys turi spyruokliuojančią "Stop" rankenėlę ir jį galima užvesti vos patraukus starterio rankenėlę, net maži vaikai prie tam tikrų aplinkybių gali savo jėgomis užvesti jrenginį. Tai reiškia, jog iškyla pavojus sunkiai sužeisti. Todėl nuimkite žvakės antgalį, kai jrenginys lieka be priežiūros.

Asmeninės saugumo priemonės

SVARBU!

Neatsargiai ar neteisingai naudojamas valymo pjūklas, krūmapjovė ar žolijaprovė gali tapti pavojingais įrankiais, galinčiais sunkiai ar net lemtingai sužeisti naudotoją ar kitus. Todėl ypač svarbu perskaityti ir suprasti šias naudojimosi instrukcijas.

Naudodami jrenginį, visada dėvėkite atitinkamų tarnybų pripažintas asmenines saugumo priemones. Asmeninės saugumo priemonės nepašalina rizikos susižeisti, tačiau nelaimingo atsitikimo atveju mažiau nukentėsite. Paprašykite pardavėjo išrinkti Jums tinkamiausias priemones.



PERSPĖJIMAS! Naudojant apsaugines ausines, būkite atidus dėl įspėjamųjų signalų ar garsų. Išjungus variklį, visada nusiimkite apsaugines ausines.

ŠALMAS

Apsauginį šalmą ten, kur gali būti krentančių daiktų

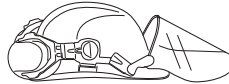

APSAUGINĖS AUSINĖS

Nešiotikite pakankamomis garso slopinimo savybėmis pasižyminčias apsaugines ausines.



AKIŲ APSAUGA

Visada nešiotikite akių apsaugą. Jei naudojamas apsauginis skydelis, turi būti nešiojami ir pripažinti apsauginiai akiniai. Pripažinti apsauginiai akiniai yra tie, kurie atitinka ANSI Z87.1 JAV arba EN 166 ES šalims standartą.



PIRŠTINĖS

Prireikus mėvėkite pirštines, pvz., tvirtinant pjovimo įrangą.



BENDRI SAUGUMO REIKALAVIMAI

GUMINIAI BATAI

Avėkite tvirtus guminius batus rantytu padu.



APRANGA

Dėvėkite iš stiprios medžiagos pagamintą darbinę aprangą ir venkite plevėsuojančių skvernų, kurie gali užkibti ant krūmokšnių bei šakų. Visada vilkėkite patvarias ilgas kelnes. Nenešiotikite papuošalų, trumpų kelnų, ar sandalų ir nevaikščiokite basomis. Žiūrėkite, kad plaukai nekristų žemiau pečių.

PIRMOSIOS PAGALBOS VAISTINĖLĒ

Netoliese visada turėkite pirmosios pagalbos vaistinėlą.



Įrenginio apsauginės dalys

Šiame skyriuje pasakojama apie įvairius įrenginio saugos elementus, aiškinama, kaip jie veikia, patariama, kaip juos prižiūrėti ir tvarkyti, jei norite, kad pjūklas dirbtų gerai ir saugiai. Žr. skyrių Kas yra kas?, jei norite pamatyti, kur kokia detalė yra Jūsų įrenginyje.

Įrenginio tarnavimo laikas gali sutrumpėti, o nelaimingų atsitikimų pavojus gali padidėti, jei įrenginys nebus tinkamai prižiūrimas, o aptarnavimas ir/arba remonto darbai nebus atliekami profesionaliai. Jei Jums reikia papildomos informacijos, kreipkitės į artimiausias aptarnavimo dirbtuves.

SVARBU!

Įrenginio priežiūra ir taisyimas reikalauja specialaus pasirėngimo. Tai ypač liečia įrenginio apsauginę įrangą. Jei jūsų įrenginys neatitiks nors vieno iš žemiau pateiktų kontrolės reikalavimų, kreipkitės į sertifikuotą remonto dirbtuvę. Perkant mūsų produktus, mes garantuojame profesionalų aptarnavimą ir priežiūrą. Jei įrenginio pardavėjas neatlieka aptarnavimo, paprašykite jo duoti artimiausios remonto dirbtuvės adresą.



PERSPĖJIMAS! Niekada nesinaudokite įrenginiu, jei jo apsauginė įranga yra netvarkinga. Jo apsauginė įranga turi būti tikrinama ir prižiūrima taip, kaip yra aprašyta šiame skyrelyje. Jei jūsų įrenginys neatliks nors vieno kontrolės reikalavimo, kreipkitės į remonto dirbtuves.

Akseleratoriaus gaiduko blokatorius

Akseleratoriaus gaiduko blokatorius skirtas apsaugoti šį gaiduką nuo netyčinio paspaudimo. Paspaudus apsaugos užraktą (A) (tai įvyksta automatiškai, kai jūs suspaudžiate pjūklų rankeną), šis leidžia valdyti akseleratoriaus gaiduką (B). Kai paleisite rankeną, akseleratoriaus gaidukas ir jo apsauginis blokatorius grįš į pradinę padėtį. Šį judesį kontroliuoja dvi specialios spyruoklės. Nedirbant pjūklų akseleratoriaus gaidukas automatiškai užsiblokuoja laisvos eigos padėtyje.

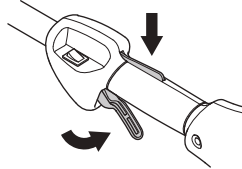

Patikrinkite, ar laisvoje eigoje akseleratorius yra užblokuotas, o akseleratoriaus gaiduko blokatorius yra savo pirminėje padėtyje.

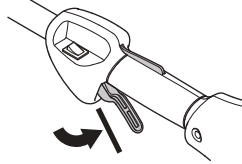

Paspauskite gaiduko blokatorių ir patikrinkite, ar jis gįžta į pirminę padėtį, kai jį atleidžiate.

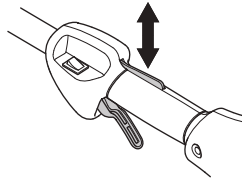

Patikrinkite, ar akseleratorius ir jo gaiduko blokatorius laisvai junginėjasi, ir ar gerai veikia jų spyruoklių sistema.

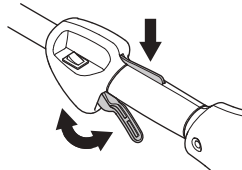

Žr. nuorodas Įjungimas. Užveskite įrenginį ir stipriai spūstelkite akseleratoriaus gaiduką. Atleiskite akseleratorių ir patikrinkite, ar pjovimo įranga sustoja ir daugiau nejuda. Jei pjovimo įranga sukasi esant laisvai eigai, patikrinkite karbiuratoriaus laisvosios eigos nustatymus. Žr. nuorodas Priežiūra.

BENDRI SAUGUMO REIKALAVIMAI

Stop mygtukas

Stop mygtuką paspauskite, kai norite išjungti variklį.

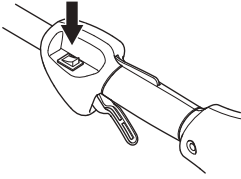

Užveskite variklį ir patikrinkite, ar jis sustoja nuspaudus stop mygtuką.

Pjovimo įrangos apsauga



Šis skydas yra skirtas apsaugoti naudotoją nuo link jo lekiančių skiedrų. Skydas taip pat neleidžia naudotojui netyčia prisiliesti prie pjovimo įrangos.

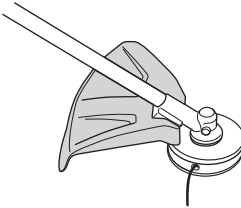

Patikrinkite, ar apsauginis skydas nepažeistas ir neįskilęs. Smūgio deformuotą ar įskilusį apsauginį skydą pakeiskite.

Specifinei pjovimo įrangai visada naudokite tik rekomenduojamą apsaugą. Žr. skyrių Techniniai duomenys.



PERSPĖJIMAS! Jokiais sąlygomis nenaudokite pjovimo įrangos, jei neįrengta pripažinta apsauga. Žr. skyrių Techniniai duomenys. Jei sumontuota netinkama ar netvarkinga apsauga, gali būti sunkių sužeidimų priežastimi.

Duslintuvas

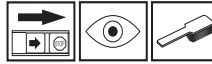

Duslintuvas iki minimumo sumažina garso lygį ir tolyn nuo naudotojo nukreipia variklio išmetamąsias dujas. Duslintuvas su katalizatoriumi skirtas sumažinti kenksmingų medžiagų kiekį išmetamose dujose.

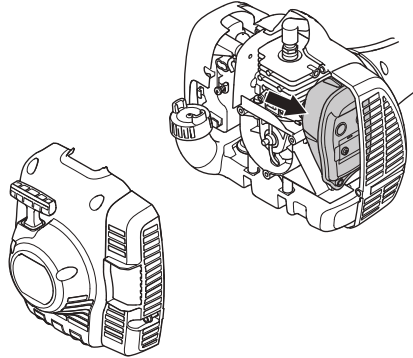

Karšto ir sauso klimato šalyse yra didelė rizika kilti gaisrams. Todėl ant kai kurių duslintuvų rūpų mūsų konstruktoriai pritvirtino taip vadinamus kibirkštis sulaikančius tinklelius. Patikrinkite, ar Jūsų duslintuvas turi tokį tinkelį.

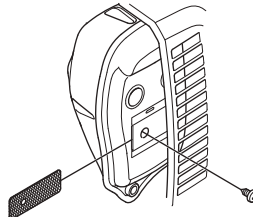

Kai naudojate duslintuvą, labai svarbu laikytis kontrolės, priežiūros ir taisymo instrukcijų.

Niekada nenaudokite įrenginio su netvarkingu duslintuvu.

Reguliariai tikrinkite, ar duslintuvas yra saugiai pritvirtintas prie įrenginio.

Jei jūsų įrenginio duslintuvas turi kibirkščių sulaikymo tinkelį, pastarąjį reikia nuolat valyti. Užsikimšus tinkeliui, gali perkaisti ir rimtai sugesti variklis.



PERSPĖJIMAS! Duslintuvas su katalizatoriumi būna labai karštas dirbant ir baigus darbą. Tas pats galioja ir dirbant laisvąja eiga. Prisilietus galima apdeginti odą. Stebėkite, kad nekiltų gaisro pavojus!

BENDRI SAUGUMO REIKALAVIMAI



PERSPĖJIMAS! Duslintuvo viduje yra chemikalai, kurie gali turėti kancerogeninių medžiagų. Venkite kontakto su šiais elementais, jei duslintuvas yra pažeistas.



PERSPĖJIMAS! Atsinkingite, kad:

Variklio išmetamosios dujos yra karštos, jos gali kibirkščiuoti ir sukelti gaisrą. Todėl niekada neužveskite įrenginio uždaroje patalpoje ar netoliese degių medžiagų!

Pjovimo įranga

Šiame skyrelyje rašoma, kaip pasirinkti ir prižiūrėti pjovimo įrangą, jei norite:

- Sumažinti įrenginio atitranskos pavojų.
- Išgauti maksimalią pjovimo jėgą.
- Prailginti pjovimo įrangos tarnavimo laiką.

SVARBU!

Pjovimo įrangą naudokite tik su mūsų rekomenduojama apsauga! Žr. skyrių Techniniai duomenys.

Žiūrėkite į pjovimo įrangos nuorodas tam, kad galėtumėte tinkamai įdėti pjovimo lynelį bei parinkti tinkamą lynelio skersmenį.



PERSPĖJIMAS! Prieš pradėdami bet ką dirbti su pjovimo įranga visada pirmiausia išjunkite variklį. Net atleidus akseleratoriaus gaiduką jį kurį laiką dar sukasi. Prieš pradėdami dirbti prie šios įrangos įsitinkinkite, ar pjovimo įranga visiškai sustojo, nuo žvakės nuimkite laidą.



PERSPĖJIMAS! Netvarkinga pjovimo įranga padidina nelaimingų atsitikimų pavojų.

Žoliapjovės galvutė

SVARBU!

Visada įsitinkinkite, kad žoliapjovės lynelis būtų tampriai ir tolygiai užvyniotas ant būgnelio, priešingu atveju įrenginyje atsiras sveikatai žalinga vibracija.

- Naudokite tiktai siūlomo tipo žoliapjovės galvutes ir žoliapjovės lynelį. Šie produktai yra išbandyti gamintojo ir parinkti pagal atitinkamo variklio galingumą. Tai ypač svarbu, kai naudojama pilnai automatizuota žoliapjovės galvutė. Naudokite tik mūsų rekomenduojamą pjovimo įrangą. Žr. skyrių. Techniniai duomenys.

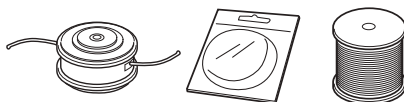

- Paprastai mažesniams pjovimo įrenginiui reikia mažesnių galvučių ir atvirkščiai. Taip yra todėl, kad žoliapjovės galvutė ir iš jos išsikišęs lynelį variklis turi sukti tam tikrą jėgą ir nustatyti spinduliu bei įveikti pjaunamos žolės pasipriešinimą.
- Taip pat svarbus ir lynelio ilgis. Ilgesniam lyneliui sukti reikia stipresnio variklio nei to paties storio trumpesniams lyneliui.
- Patikrinkite, ar nepažeistas prie apsauginio žoliapjovės skydelio pritvirtintas peilis. Jis naudojamas nupjauti lynelį reikiamo ilgio.
- Jei norite pailginti lynelio tarnavimo laiką, kelioms paroms pamerkite jį į vandenį. Lynelis taps atsparesnis ir ilgiau laikys.

Kilpinės rankenos montavimas



- Užtempkite kilpinę rankeną ant stovo. Atkreipkite dėmesį, jog kilpinė rankena turi būti tvirtinama tarp pažymėtų ant stovo strėlių.

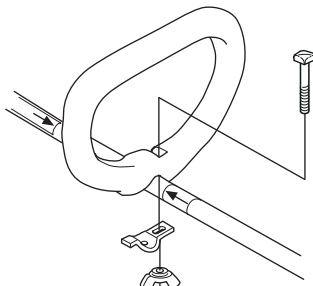

- Sumontuokite varžtą, tarpinę ir sparnuotąją veržlę taip, kaip parodyta paveikslėlyje. Privėžkite sparnuotąją veržlę.

Dalijamo stovo montavimas ir demontavimas



Montavimas:

- Sukdami rankenėlę atpalaiduokite jungiamąją movą.
- Priedo liežuvelį (A) suderinkite su rodykle, pažymėta ant jungiamosios movos (B).

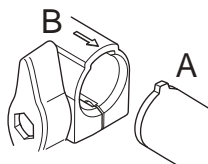

- Priedą stumkite į jungiamąją movą, kol priedas spragteldamas užsifiksuos.

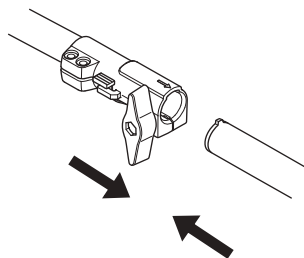

- Prieš pradėdami naudoti šį mazgą tvirtai užveržkite rankenėlę.

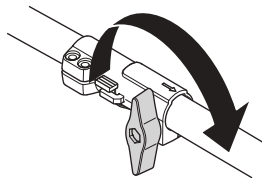

Demontavimas:

- Jungiamąją movą atpalaiduokite sukdami rankenėlę (ne mažiau kaip 3 kartus).

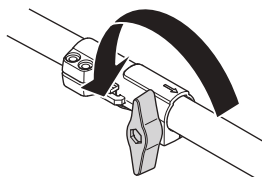

- Paspauskite ir laikykite nuspaudę mygtuką (C). Tvirtai laikydami variklio galą, ištraukite priedą (traukdami jį tiesiai) iš jungiamosios movos.

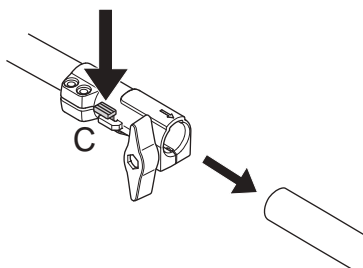

SURINKIMAS

Pjovimo įrangos montavimas



PERSPĖJIMAS! Jokiomis sąlygomis nenaudokite pjovimo įrangos, jei neįrengta pripažinta apsauga. Žr. skyrių Techniniai duomenys. Jei sumontuota netinkama ar netvarkinga apsauga, gali būti sunkių sužeidimų priežastimi.

Žoliapjovės apsaugos ir žoliapjovės galvutės montavimas (122LD)



- Pritvirtinkite žoliapjovės darbui su galvute skirtą apsaugą (A). Žoliapjovės apsauga/derinamosios apsaugos įranga prikabinama prie atramos ant stovo ir priveržiama varžtu (L).

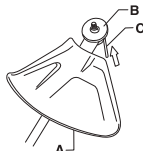
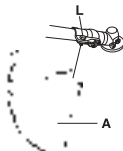

- Varantįjį diską (B) pritvirtinkite prie darbinio veleno.
- Sukite darbinį veleną tol, kol viena iš varančiojo disko angų atsistos ties skytle pavarų dėžėje.
- Į angą įkiškite fiksavimo smeigę (C), kad ji gerai pritvirtintų veleną.
- Sukite žoliapjovės galvutę/plastikinius peilius (H) prieš sukimosi kryptį.

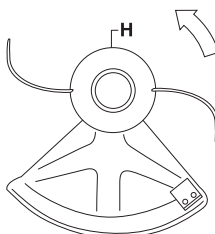

- Norėdami nuimti žoliapjovės galvutę, vykdykite nurodymus atvirkštine tvarka.

Žoliapjovės apsaugos ir žoliapjovės galvutės montavimas (122C)



- Įmontuokite apsaugą taip, kaip parodyta paveikslėlyje. Gerai priveržkite.

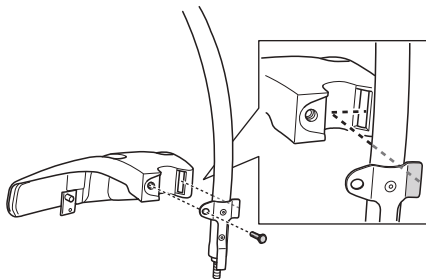

- Pritaisykite dulkių surinkėją prie šios ašies. Dulkių surinkėjas turi apgaubti veržlę.

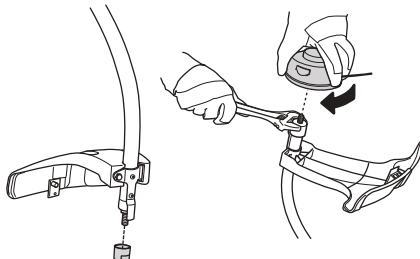

- Priveržkite dulkių surinkėją veržliarakčiu, kad ašis nesisuktų.
- Įsriekite pjovimo galvutę į ašį.

Saugumo reikalavimai kurui

Nebandykite užvesti įrenginio:

- 1 Jei ant jo užpylėte degalų. Pirmiausia viską švariai nušluostykite ir kuro likučiams leiskite išgaruoti.
- 2 Jei Jūs apspylėte degalais ar appylėte drabužius, persirenkite. Nuplaukite tas kūno dalis, ant kurių užlašėjo kuras. Naudokite muilą ir vandenį.
- 3 Jei degalai varva iš įrenginio. Reguliariai tikrinkite kuro bako ir kuro žarnelių sandarumą.

Pervežimas ir laikymas

- Įrenginį ir kurą laikykite ir pervežkite taip, kad kuras nevarvėtų ir negaruotų netoli kibirkščių ar atviros liepsnos šaltinių, pavyzdžiui, elektrinių įrenginių, elektrinių variklių, elektros jungiklių/rozečių ar šilumos katilų.
- Degalus visada laikykite ir pervežkite tik tam skirtuose pripažintuose bakuose.
- Jei įrenginiu nesiruošiate dirbti ilgesnį laiko tarpą, ištuštinkite degalų baką. Artimiausioje degalinėje paklauskite, kur išpilti nereikalingus degalus.
- Jei įrenginiu nesiruošiate naudotis ilgesnį laiko tarpą, užtikrinkite, kad jis būtų gerai išvalytas ir jam atliktas pilnas aptarnavimas.
- Įrenginį transportuokite ar laikykite visada pritvirtinę apsauginį pjovimo įrangos dėklą.
- Gabendami įrenginį pritvirtinkite.
- Norint išvengti atsitiktinio variklio užvedimo, būtina visada nuimti žvakės antgalį, jei įrenginys bus ilgą laiką nenaudojamas, lieka be priežiūros bei atliekant visus techninės priežiūros darbus.



PERSPĖJIMAS! Būkite atsargus su kuru. Saugokitės atviros liepsnos, sprogamų ir nekvepuokite degalų garais.

Kuro maišymas

PASTABA! Įrenginio variklis yra dvitaktis ir jam varyti visada reikia naudoti benzino ir dvitaktčio variklio alyvos mišinį. Labai svarbu tiksliai išmatuoti įmaišomos alyvos kiekį, kad būtų gautas tinkamas mišinys. Maišant nedidelius degalų kiekius net nedidelis netikslumas gali turėti didelės įtakos mišinio santykiui.



PERSPĖJIMAS! Degalai ir degalų garai yra labai degūs ir gali rimtai sužeisti juos įkvėpus ir jiems liečiantis su oda. Todėl būkite atsargūs dirbdami su degalais, užtikrinkite gerą oro ventiliaciją.

Benzinas



PASTABA! Mišiniui visada naudokite kokybišką alyva maišytą benzina, kurio oktaninis skaičius yra ne mažesnis kaip 90 (RON). Jei Jūsų įrenginyje yra katalizatorius (žr. skyrelį „Techniniai duomenys“), visada turi būti naudojamas kokybiškas alyva maišytas benzinas. Benzinas su švino priedais gadina katalizatorių.

Jei rinkoje yra ekologiško benzino, taip vadinamo alkilato benzino, reikia naudoti jį.



- Žemiausias rekomenduojamas oktaninis skaičius turi būti 90 (RON). Jei naudojate mažesnį nei 90 oktaninio skaičiaus benzina, variklis gali pradėti kalti. Dėl to pradeda kilti jo temperatūra, o tai gali sukelti rimtus variklio gedimus.
- Kai nuolat dirbate dideliais variklio sukiais, siūlome naudoti dar didesnio oktaninio skaičiaus benzina.

Dvitaktė alyva

- Norėdami pasiekti geriausių rezultatų ir darbinės charakteristikas, naudokite HUSQVARNA dvitaktę variklių alyvą, kuri yra specialiai sukurta mūsų oru aušinamiems dvitaktčiams varikliams.
- Niekada nenaudokite alyvos, skirtos vandeniu aušinamiems varikliams, vadinamosios alyvos pakabinamiems varikliams (TCW).
- Niekada nenaudokite alyvos, skirtos keturtaktčiams varikliams.
- Blogos kokybės alyva ar per riebus alyvos / kuro mišinys gali pakenkti katalizatoriaus funkcijai ir sutrumpinti jo tarnavimo laiką.
- Mišinio proporcija
1:50 (2%) su HUSQVARNA dvitakte alyva.
1:33 (3%) su kitomis alyvomis yra skirta oru aušinamiems dvitaktčiams varikliams; skirti JASO FB/ISO EGB.

Benzinas, litrai	Dvitaktė alyva, litrai	
	2% (1:50)	3% (1:33)
5	0,10	0,15
10	0,20	0,30
15	0,30	0,45
20	0,40	0,60

KAIP ELGTIS SU KURU

Maišymas

- Benziną ir alyvą visada maišykite švariame kuroi skirtame bakelyje.
- Visada pirmiausiai supilkite pusę numatomo naudoti benzino. Tada supilkite visą reikalingą alyvos kiekį. Išmaišykite (suplakite) kuro mišinį. Supilkite likusią benzino dalį.
- Gerai išmaišykite (suplakite) kuro mišinį, prieš pildami jį į įrenginio baką.



- Kuro mišinio neruoškite daugiau kaip 1 mėnesiui į priekį.
- Jei kurį laiką įrenginio nenaudojate, ištuštinkite ir išvalykite kuro baką.



PERSPĖJIMAS! Darbo metu ir po darbo katalizatoriaus duslintuvus būna labai įkaitę. Taip atsitinka ir darbo laisvąja eiga metu. Saugokitės, kad nesukeltumėte gaisro, ypač jei dirbate arti degių medžiagų ir/ar dujų.

Kuro užpylimas



PERSPĖJIMAS! Šios saugumo priemonės sumažins gaisro pavojų:

Kurą maišykite ir pilstykite lauke, toliau nuo liepsnos ar kibirkščių šaltinių.

Arti kuro nerūkykite ir nestatykite šiltų daiktų.

Prieš užpildami kurą, visada išjunkite variklį.

Išjunkite variklį ir prieš pildami kurą leiskite jam keletą minučių atvėsti.

Pildami degalus, iš lėto atsukite kuro bako dangtelį tam, kad palaipsniui išsilygintų galintis bake susidaryti garų spaudimas.

Supylę degalus, kruopščiai užsukite kuro bako dangtelį.

Prieš užvesdami įrenginį visada patraukite jį toliau nuo kuro pildymo vietos ir kuro talpos.

- Naudokite degalų baką su apsauga nuo perpilimo.
- Jei ant jo užpylėte degalų. Pirmiausia viską švariai nušluostykite ir kuro likučiams leiskite išgaruoti.
- Nušluostykite kuro bako dangtelį. Į kuro baką patekę nešvarumai kenkia eksploatacijai.
- Prieš užpildami degalus, gerai suplakite kanistrą ir išmaišykite kuro mišinį.

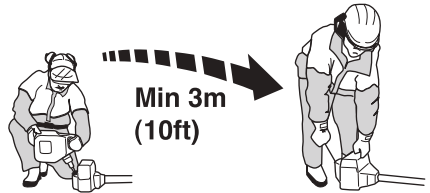

ĮJUNGIMAS IR IŠJUNGIMAS

Patikrinimas prieš užvedant



- Patikrinkite, ar žoliapjovės galvutė ir žoliapjovės apsauginis skydas nėra pažeisti ir neįtrūkę. Pakeiskite žoliapjovės galvutę ar žoliapjovės apsauginį skydą, jei jie yra deformuoti ar įtrūkę.



- Niekada nenaudokite įrenginio be apsauginio skydo ar su netvarkinga apsauga.
- Prieš užvedant įrenginį visi dangteliai turi būti teisingai pritvirtinti ir nedeformuoti.

Įjungimas ir išjungimas



PERSPĖJIMAS! Prieš užvesdami įrenginį, prie stovo turi būti pritvirtintas sukomplektuotas sankabos dangtelis, nes priešingu atveju sankabos būgnelis gali nukristi ir rimtai sužeisti.

Prieš užvesdami įrenginį visada patraukite jį toliau nuo kuro pildymo vietos ir kuro talpos. Įrenginį padėkite ant tvirto pagrindo. Stebėkite, kad pjovimo įranga nieko neužkabintų.

Stebėkite, kad pašaliniai asmenys nepatektų į darbo zoną, nes atsiras sunkių sužeidimų pavojus. Saugus atstumas yra 15 m.

Užvedimas

Kuro siurblys: Keletą kartų paspauskite kuro siurblio guminę pūslelę, kol kuras užpildys pūslelę. Pūslelės nereikia pilnai pripildyti.

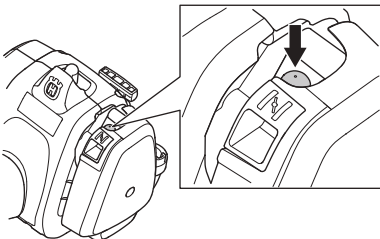

Sklandė: Nustatykite sklendės reguliatorių į sklendės padėtį.

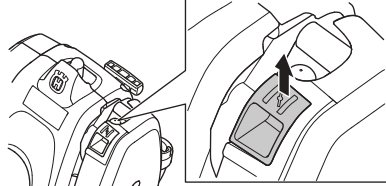

PERSPĖJIMAS! Paleidžiant variklį, kai oro sklendė yra uždaryta, pjovimo įtaisas iškart pradeda sukstis.

Kaure ranka spauskite įrenginio korpusą prie žemės (PASTABA! Ne koja!). Paimkite paleidimo rankenėlę, dešine ranka lėtai traukite paleidimo trosą, kol pajusite pasipriešinimą (paleidimo dantys susikabins), tada patraukite greitai ir stipriai. **Niekada nevyنيokite starterio lynelio sau ant rankos.**

Kai variklis pradeda vestis, tuoj pat grąžinkite oro sklendę į pradinę padėtį. Kartokite šį veiksmą tol, kol variklis nepradės veikti. Varikliui užsivedus, spūstelėkite akceleratorių, o variklio sklendė automatiškai prisivers.

PASTABA! Staigiai nepaleiskite pilnai ištrauktos starterio rankenėlės. Tai gali pakenkti įrenginiui.



Išjungimas

Variklis sustabdomas, išjungus degimą.

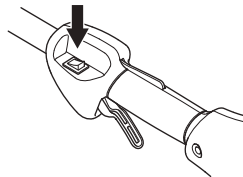

PASTABA! "Stop" rankenėlė automatiškai grįžta į "Start" padėtį. Norint išvengti atsitiktinio užvedimo, atliekant montavimą, patikros ir/arba priežiūros darbus būtina visada nuo uždegimo žvakės nuimti žvakės antgalį.

Bendrosios darbo instrukcijos

SVARBU!

Šiame skyrelyje aprašomos pagrindinės saugos taisyklės dirbant žoliapjovje .

Jei tam tikroje situacijoje nežinosite kaip pasielgti, pasiklauskite specialisto. Kreipkitės į pardavėją ar aptarnavimo dirbtuves.

Nedirbkite darbo, kurio nemokate ar jaučiatės nepakankamai kvalifikuotas.

Prieš naudodami įrenginį, Jūs turite suprasti skirtumą tarp miško valymo, žolės valymo bei žolės pjovimo.

Esminės saugumo taisyklės



- 1 Apsidairykite aplink:
 - Ar šalia nėra žmonių, gyvulių ar kt., kas galėtų trukdyti jūsų darbui šiuo įrenginiu.
 - Įsitinkinkite, ar įrenginio pjovimo įrangą ir nuo pjovimo įrangos lekiančios skiedros nesužeis kitų žmonių, gyvulių ar kitų.
 - PASTABA! Niekada nenaudokite įrenginio, jei nelaimės atveju nebūtų kaip iškviešti pagalbą.
- 2 Patikrinkite darbo vietą. Pašalinkite visus palaidus daiktus, pavyzdžiui, akmenis, stiklo šukes, vinis, plieninę vielą, virvės galiukus ir pan., kurie gali būti išmetami arba įspinti į pjovimo įrangą.
- 3 Nenaudokite pjūklų blogu oru. Pavyzdžiui, esant tirštam rūkui, smarkiai lyjant, pučiant stipriam vėjui, per didelius šalčius ir t. t. Darbas per šalčius vargina, be to, dažnai padidina rizikos faktorius, pvz., apledėjusi žemė, nenuspėjama medžio kritimo kryptis ir pan.
- 4 Apžiūrėkite, ar jūsų darbo vietoje nėra kliūčių. Pavyzdžiui, išsikišusių šaknų, akmenų, šakų, griovių, jei kartais tektų greitai pasitraukti. Labai atsargiai dirbkite ant stačių šlaitų.



- 5 Tvirtai laikykite pusiausvyrą ir tvirtai remkitės į žemę kojomis. Per plačiai neužsimokite. Visada tvirtai stovėkite ant kojų ir laikykite pusiausvyrą.

- 6 Įrenginį visada laikykite abejomis rankomis. Įrenginį laikykite dešinėje kūno pusėje. Jokia kūno dalimi nesilieskite prie įkaitusių paviršių. Kol pjovimo įtaisas sukasi, laikykitės nuo jo saugiu atstumu.



- 7 Pjovimo įrangą laikykite žemiau juosmens.
- 8 Perkeliant įrenginį, būtina išjungti variklį.
- 9 Neišjungę variklio niekada nedėkite įrenginio ant žemės, jei Jūs jo nematote.



PERSPĖJIMAS! Nei naudotojas, nei kas nors kitas neturi teisės bandyti pašalinti nupjautą medžiagą tuo metu, kai variklis ar pjovimo įrangą sukasi, kadangi tai gali sąlygoti rimtus sužeidimus.

Norėdami pašalinti aplink geležtės ašį apsvyniojusią medžiagą, sustabdykite variklį ir pjovimo įrangą, nes atsiranda sužeidimų pavojus. Pabaigus dirbti, kampinė pavara kurį laiką gali būti įkaitusi. Todėl nesilieskite, nes yra pavojus nusideginti.



PERSPĖJIMAS! Perspėjimas dėl išmetamų daiktų. Visada naudokite pripažintus apsauginius akinius. Niekada nesilenkite virš pjovimo įrangos apsaugos. Akmenys, šiukšlės ir t. t. gali pataikyti į akis ir apakinti ar sukelti rimtas traumas.

Neprisileiskite artyn pašalinių. Vaikai, gyvuliai, stebėtojai ir padėjėjai turi būti nutolę saugiu 15 m atstumu. Tuoj pat sustabdykite įrenginį, jei kas nors artinasi. Niekada nesisukinėkite su įrenginiu prieš tai neįsitikinę, ar už Jūsų nieko nėra.

PAGRINDINIAI DARBO

Pagrindiniai darbo principai

Padirbus kurį laiką atleiskite akseleratoriaus gaiduką, kad variklis suktytis laisva eiga. Ilgalaiskis variklio darbas pilnu pajėgumu be apkrovimo gali rimtai pakenkti varikliui.



PERSPĖJIMAS! Kartais tarp apsaugos ir pjovimo įrangos užstringa šakos ar žolė. Tokiu atveju visada sustabdykite variklį ir išvalykite.



PERSPĖJIMAS! Ilgalaikė vibracija gali pakenkti silpnesnės sveikatos žmonių kraujo apytakai ir nervų sistemai. Pajutę somatinius negalavimo požymius, kreipkitės į gydytoją. Pirmieji simptomai gali būti: kūno tirpimas, jautrumo praradimas, persėjimas, smelkimas, skausmas, sumažėjusi jėga ar silpnumas, odos spalvos ar jos struktūros pakitimai. Šie simptomai paprastai pasirodo ant pirštų, rankų ar riešų. Rizika padidėja esant žemai temperatūrai.

Žolės pjovimas žoliapjovės galvute



Pjovimas

- Kampu palenktą žoliapjovės galvutę laikykite prie pat žemės. Žolę pjauna pats lynelio galas. Leiskite lyneliui laisvai dirbti savo žingsniu. Nespauskite lynelio į dar nenupjautą zoną.



- Lynelis lengvai ir gražiai nupjauna žolę ir piktžolės prie sienų, tvoros ir medžių bei gėlynų, tačiau gali pažeisti ploną medelių ir krūmų žievę ar tvoros stulpelius.
- Augmenijos pakenkimo pavojų sumažinsite, jei sutrumpinsite lynelį iki 10–12 cm ir sumažinsite variklio greitį.

Skutimas

- Skutant pašalinama visa nereikalinga augmenija. Kampu pasuktą žoliapjovės galvutę laikykite prie pat žemės. Leiskite lynelio galui pasiekti žemę aplink medžius,

stulpelius, statulas ir pan. PASTABA! Ši technika padidina lynelio susidėvėjimo greitį.



- Dirbant aplink akmenis, plytas, betoną, palei metalines tvoras lynelis dėvisi greičiau negu skutant žolę prie medžių ir medinių tvorų.
- Pjaudami ir skusdami žolę pilnai neakseleruokite – tuomet lėčiau dėvisis lynelis ir žoliapjovės galvutė.

Kirpimas

- Žoliapjovė puikiai pasiekia visas vietas ir nupjauna žolę ten, kur sunku prieiti įprasta vejpjove. Pjaudami žolę lynelį laikykite lygiagrečiai žemės paviršiui. Stenkitės nespauti žoliapjovės galvutės prie žemės, nes galite sugadinti veją ir įrankį.

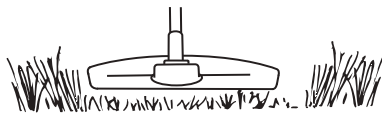

- Pjaudami stenkitės, kad žoliapjovės galvutė kuo rečiau liestų žemę. Priešingu atveju žoliapjovės galvutė gali greitai sugesti ir susidėvėti.

Šlavinėjimas

- Besisukančio lynelio ventiliatorinė funkcija gali būti panaudojama greitam ir paprastam valymui. Lynelį laikykite lygiagrečiai tam ploto paviršiui, kuris bus šlavinėjamas ir judinkite įrankį pirmyn ir atgal.

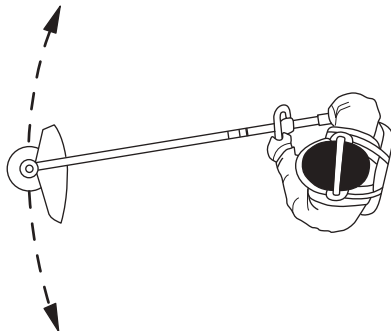

- Pjaunant ir šlavinėjant geriausių rezultatų pasieksite pilnai akselenuodami variklį.

Karbiuratorius

Tuščios eigos greičio reguliavimas

Prieš pradėdant reguliuoti pasižiūrėkite, ar oro filtras yra švarus, o oro filtro dangtelis uždėtas.

Reguluokite laisvos eigos apsisukimų skaičių varžtu T, jei reikėtų papildomai reguliuoti. Pirmiausia laisvos eigos varžtą T pasukite pagal laikrodžio rodyklę, kol pjovimo įranga pradės sukstis. Tada sukite varžtą prieš laikrodžio rodyklę tol, kol pjovimo įranga sustos. Laisvos eigos greitis bus teisingai sureguliuotas tuomet, kai variklis veiks tolygiai visose padėtyse. Turėtų būti nemažas skirtumas iki tokios apsisukimų skaičiaus padėties, kai pjovimo įranga pradeda sukstis.

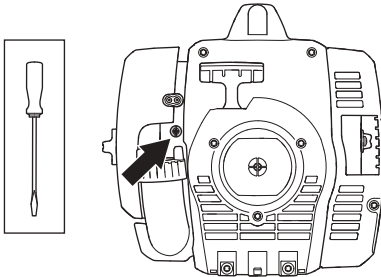

Rekomenduojamas laisvos eigos sūkių skaičius: Žr. skyrių Techniniai duomenys.



PERSPĖJIMAS! Jei laisvos eigos sūkių skaičiaus negalima sureguliuoti taip, kad pjovimo įranga sustotų, kreipkitės į pardavėją/remonto dirbtuves. Nenaudokite įrenginio tol, kol jis nėra tinkamai nustatytas ar pataisytas.

Duslintuvas



PASTABA! Kai kuriuose duslintuvuose yra įrengti katalizatoriai. Žr. skyrių Techniniai duomenys, jei norite sužinoti, ar Jūsų įrenginyje yra įrengtas katalizatorius.

Duslintuvas sumažina garso lygį ir tolyn nuo naudotojo nukreipia išmetamąsias dujas. Išmetamosios dujos yra karštos, jose gali būti kibirkčių, kurios, patekusios ant sausų ir degių medžiagų, gali sukelti gaisrą.

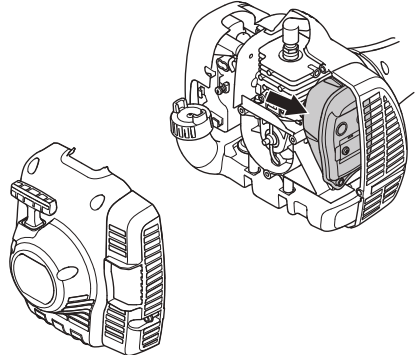

Kai kurie duslintuvai turi specialius tinklelius kibirkštims sulaikyti. Jeigu jūsų įrenginyje įtaisytas tokio tipo duslintuvas, būtina mažiausiai kartą per savaitę išvalyti jo tinklelį. Valymui naudokite plieninį šepetį. Duslintuve be katalizatoriaus tinklas turėtų būti valomas ir net keičiamas kartą per savaitę. Duslintuvo su katalizatoriumi tinklas turi būti tikrinamas bei valomas kartą per mėnesį. **Pažeistas tinklas turi būti keičiamas.** Jei tinklas dažnai užsikimša, gali reikšti, kad blogai veikia katalizatorius. Kreipkitės į pardavėją dėl patikrinimo. Užsikimšus tinklui perkaista variklis, gali būti pažeistas cilindras ir stūmoklis.

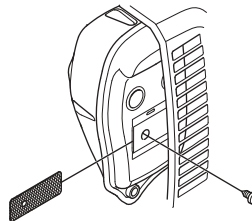

PASTABA! Niekada nenaudokite įrenginio su netvarkingu duslintuvu.



PERSPĖJIMAS! Duslintuvas su katalizatoriumi būna labai karštas dirbant ir baigus darbą. Tas pats galioja ir dirbant laisvąja eiga. Prisilietus galima apdegti odą. Stebėkite, kad nekitų gaisro pavojus!

Aušinimo sistema



Siekiant žemiausios galimos variklio darbinės temperatūros, įrenginys turi aušinimo sistemą.

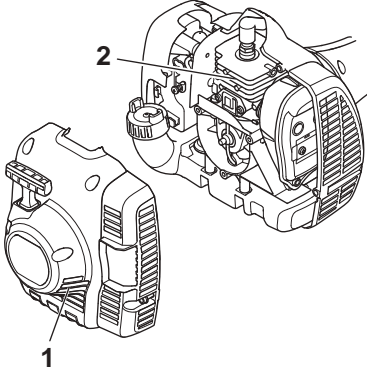

Aušinimo sistemą sudaro:

- 1 Oro padavimo skylė starteryje.
- 2 Aušinimo flanšai ant cilindro.

Kartą per savaitę ar dažniau, priklausymai nuo sąlygų, šepėčiu išvalykite aušinimo sistemą. Jei aušinimo sistema užteršta ar užsikimšusi, įrenginys perkais, o tai gali sugadinti cilindrą ir stūmoklį.

Žvakė



Žvakės veikimui įtakos turi:

- Neteisingai sureguliuotas karbiuratorius.
- Netinkamas kuro mišinys (per daug ar ne tos rūšies alyva).
- Nešvarus oro filtras.

Dėl šių priežasčių ant žvakės elektrodų susidaro apnašos, kurios sąlygoja veikimo sutrikimus ir problemas užvedimo metu.

Jeigu įrenginys neturi galios, sunku jį užvesti ar jis trūkčioja paleistas laisva eiga, visada pirmiausiai patikrinkite žvakę. Jeigu žvakė nešvari, išvalykite ją ir patikrinkite tarpelį tarp elektrodų, kuris turi būti 0,5 mm. Žvakę reikia pakeisti maždaug po mėnesio darbo arba dar anksčiau.

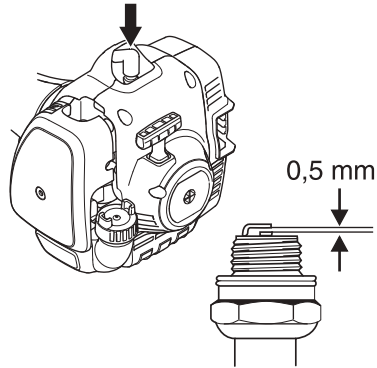

PASTABA! Visada naudokite rekomenduojamo tipo žvakės! Netinkamo tipo žvakė gali smarkiai sugadinti stūmoklį ir cilindrą. Žiūrėkite, ar žvakė turi taip vadinamąjį radijo trukdžių slopinimą.

Dalijamas stovas



Vedančiosios ašies galas apatinėje stovo dalyje turi būti tepamas tepalu iš vidaus kas 30 darbo valandų. Nereguliariai tepant dalijamų modelių stovų varančiųjų ašių galus (šlicinis sujungimas) jie gali pradėti strigti.

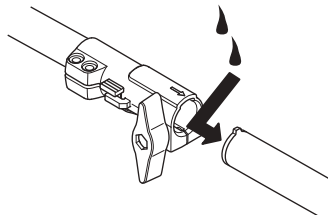

Oro filtras



Oro filtras turi būti reguliariai valomas nuo dulkių ir purvo, siekiant išvengti:

- Karbiuratoriaus veikimo sutrikimų
- Užvedimo problemų
- Galingumo sumažėjimo
- Bereikalingo variklio detalių dėvėjimosi
- Per didelio kuro sunaudojimo.

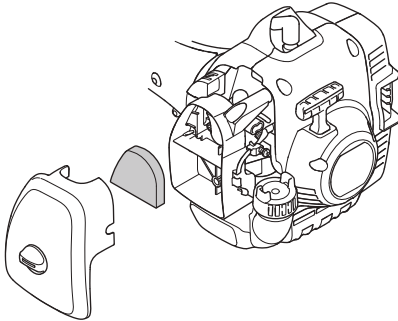

Oro filtrą valykite kas 25 valandas arba dažniau, jei darbo vieta yra neįprastai dulkieta.

Oro filtro valymas

Atsukite oro filtro dangtelį ir išimkite filtrą. Plaukite švariame šiltame vandenyje su muilu. Prieš tvirtinant filtrą gerai jį išdžiovinkite.

Ilgiau naudotas oro filtras pilnai nebeišsivalo. Todėl jį reikia reguliariai pakeisti nauju. **Pažeistas oro filtras turi būti iš karto pakeičiamas.**

Jei įrenginys naudojamas dulkietoje aplinkoje, oro filtras turi būti ištepamas. Žr. nuorodas Oro filtro tepimas.

Oro filtro tepimas

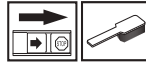

Visada naudokite tik HUSQVARNA filtrų alyvą, art. nr. 531 00 92-48. Filtrų alyvoje yra tirpiklio, kuris padeda alyvai tolygiai pasiskirstyti filtre. Todėl venkite kontakto su oda.

Įdėkite filtrą į plastikinį maišelį ir pilkite alyvą. Paspaudykite maišelį, kad tepalas vienodai pasiskirstytų. Ištraukite filtrą iš maišelio ir nuvalykite alyvos perteklių, prieš įdėdami filtrą į įrenginį. Niekada nenaudokite įprastos variklių alyvos. Ji gana greitai nuteka per filtrą ir susirenka apačioje.

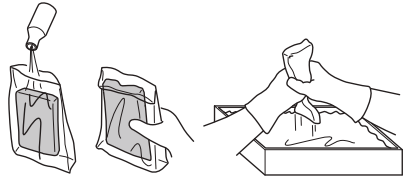

Kampinė pavara



Kampinė pavara yra pakankamai gerai sutepta gamykloje. Tačiau prieš pradėdami naudoti įrenginį reikėtų patikrinti, ar pavara yra pripildyta tepalo 3/4 jos tūrio. Naudokite specialų HUSQVARNA tepalą.

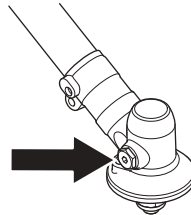

Paprastai tepalo nereikia keisti, nebent, kai kampinė pavara remontuojama.

PRIEŽIŪRA

Priežiūros grafikas

Žemiau pateiktas įrenginio priežiūros darbų sąrašas. Daugelis punktų yra aprašyti skyrelyje "Priežiūra". Naudotojas gali atlikti tik tokius priežiūros ir techninio aptarnavimo darbus, kurie aprašyti šiose naudojimosi instrukcijose. Labiau sudėtingesnius darbus turi atlikti licencijuotos techninio aptarnavimo dirbtuvės.

Priežiūra	Kiekvienu dieną	Kiekvienu savaitę	Kiekvienu mėnesį
Išvalykite įrenginį išoriškai.	X		
Patikrinkite, ar akceleratoriaus gaiduko užraktas ir akceleratoriaus gaidukas veikia saugiai.	X		
Patikrinkite, ar veikia stop mygtukas.	X		
Patikrinkite, ar varikliui sukantis laisvąja eiga, nesisuka pjovimo įranga.	X		
Išvalykite oro filtrą. Jei reikia, pakeiskite.	X		
Patikrinkite, ar apsauginis skydas nepažeistas ir neįskilęs. Smūgio deformuotą ar įskilusį apsauginį skydą pakeiskite.	X		
Patikrinkite, ar nedeformuota ir neįskilusi žoliapjovės galvutė. Jei reikia, pakeiskite žoliapjovės galvutę.	X		
Patikrinkite, ar veržlės ir varžtai yra priveržti.	X		
Patikrinkite, ar nėra kuro nutekėjimo iš variklio, bako ar kuro žarnelių.	X		
Patikrinkite starterį ir jo trosą.		X	
Patikrinkite, ar nenusidėvėjęs ir neįtrūkęsio antvibracinės sistemos detalės.		X	
Išvalykite žvakę iš išorės. Išimkite ją ir patikrinkite tarpą tarp elektrodų. Padarykite, kad tarpelis būtų 0.5 mm arba pakeiskite žvakę. Žiūrėkite, ar žvakė turi taip vadinamą radijo trukdžių slopinimą.		X	
Išvalykite įrenginio aušinimo sistemą.		X	
Išvalykite arba pakeiskite duslintuvo kibirkščių sulaikymo tinklę (taikoma tik duslintuvui be katalizatoriumi).		X	
Išvalykite karbiuratorių išoriškai ir jo aplinkinę zoną.		X	
Patikrinkite, ar kampinė pavara yra užpilta 3/4 alyvos. Jei trūksta, papildykite specialiu tepalu.		X	
Patikrinkite, ar neužterštas kuro filtras, o kuro žarnelė nesutrūkusi ar kitaip pažeista. Jei reikia, pakeiskite.			X
Patikrinkite visus laidus ir jungtis.			X
Patikrinkite, ar nenusidėvėjęsi sankaba, sankabos spyruoklės ir sankabos būgnelis. Jei reikia, pakeiskite licencijuotose techninio aptarnavimo dirbtuvėse.			X
Pakeiskite žvakę. Žiūrėkite, ar žvakė turi taip vadinamą radijo trukdžių slopinimą.			X

TECHNINIAI DUOMENYS

Techniniai duomenys

	122C	122LD
Variklis		
Cilindro tūris, cm ³	21,7	21,7
Cilindro diametras, mm	32,0	32,0
Stūmoklio eiga, mm	27	27
Laisvosios eigos apsisukimai, aps./min	2900	2900
Rekomenduojamas maks. greitis, aps./min	7200	9100
Darbinio veleno greitis, r/min	7200	6232
Maks. variklio galia pagal ISO 8893, kW/ aps./min	0,6/7800	0,6/7800
Duslintuvas su katalizatorium	Taip	Taip
Apsisukimų skaičiumi reguliuojama degimo sistema	Ne	Ne
Degimo sistema		
Žvakė	NGK CMR6A	NGK CMR6A
Tarpas tarp elektrodų, mm	0,5	0,5
Kuro / tepimo sistema		
Benzino bakelio tūris, litrai	0,3	0,3
Svoris		
Svoris be kuro, pjovimo įrankių ir apsaugos, kg	4,4	4,8
Triukšmo emisijos		
(žr. pastabą 1)		
Garso stiprumo lygis, išmatuotas dB(A)	102	104
Garso stiprumo lygis, garantuotas L _{WA} dB(A)	104	108
Garso lygiai		
(žr. 2 pastabą)		
Tolygus garso spaudimo lygis ties naudotojo ausimis išmatuotas pagal EN ISO 11806 ir ISO 22868, dB(A):	88	90
Vibracijos lygiai		
(žr. 3 pastabą)		
Ekvivalentiški rankenų vibracijos lygiai (a _{hν,eq}), išmatuoti pagal EN ISO 11806 ir ISO 22867, m/s ²		
Su originalia kairiąja / dešiniąja žoliapjovės galvute	5,0/3,6	3,6/3,5

1 pastaba: Triukšmo emisija į aplinką išmatuota kaip garso stiprumas (L_{WA}) pagal EB direktyvą 2000/14/EG. Pateiktas įrenginio garso stiprumo lygis buvo išmatuotas naudojant didžiausią garšą sukeltantį originalų pjovimo įtaisą. Skirtumas tarp garantuojamojo ir matuojamojo garso stiprumo yra tas, kad pagal Direktyvą 2000/14/EB garantuojamasis garso stiprumas apima ir matavimo rezultatų sklaidą bei nukrypimus tarp skirtingų to pačio modelio įrenginių.

2 pastaba: Pateikti duomenys apie ekvivalentišką įrenginio triukšmo slėgio lygį turi 1 dB (A) tipišką statistinę sklaidą (standartinį nuokrypį).

3 pastaba: Pateikti ekvivalentiško vibracijos lygio duomenys turi 1 m/s² tipišką statistinę sklaidą (standartinį nuokrypį).

TECHNINIAI DUOMENYS

122LD		
Pripažinti priedai	Tipas	Pjovimo įrangos apsauginis skydas, Art. nr.
Įsriegta geležtės ašis M10		
Žoliapjovės galvutė	T25 (Ø 2,0 –2,7 mm lynelis)	574 19 87-01
122C		
Pripažinti priedai	Tipas	Pjovimo įrangos apsauginis skydas, Art. nr.
Įsriegta geležtės ašis 3/8 R		
Žoliapjovės galvutė	T25 (Ø 2,0 –2,7 mm lynelis)	574 47 95-01
	T25C (Ø 2,0 –2,7 mm lynelis)	574 47 95-01

Šiuos priedus rekomenduojama naudoti su toliau išvardytais modeliais.

Pripažinti priedai	Art. Nr.	Naudojami
Šepečių priedai su velenu SR600	537 19 67-01	122LD
Gyvatvorių žirklių priedai su velenuš HA 850	537 19 66-06	122LD
Pakraščių lyginimo įrenginių priedai su velenu	537 19 69-01	122LD
Pjūklų priedai su velenu PA 1100	537 18 33-16	122LD
Pjūklų priedai be veleno PA	537 18 33-11	122LD
Prijungiamoji kultivatoriaus įranga su velenu CA 150	537 42 54-01	122LD
Žoliapjovės priedai su velenu TA 850	537 35 35-01	122LD

Pripažinti priedai	Art. Nr.	Naudojami
Priedas kultivatoriams CAC	952 71 19-07	122LD
Pakraščių lyginimo įtaisas EAC	952 71 19-08	122LD
Priedas grandininiam pjūklams PAC	952 71 19-10	122LD
Pūstuvo priedas BAC	952 71 19-11	122LD

TECHNINIAI DUOMENYS

EB patvirtinimas dėl atitikimo (galioja tik Europoje)

Mes, Husqvarna AB, SE-561 82 Huskvarna, Švedija, tel.: +46-36-146500, patvirtiname, kad 2010 m. bei vėlesnių serijų numerių žoliapjovės Husqvarna **122C ir 122LD** (metai aiškiai nurodyti ant nominalių parametrų plokštelės, po jų seka serijos numeris) atitinka šių TARYBOS DIREKTYVŲ reikalavimus:

- Direktyva **2006/42/EB** (2006 m. gegužės 17 d.), „Dėl mašinų“
- 2004 m. gruodžio 15 d. "dėl elektromagnetinio atitikimo" **2004/108/EEC**.
- 2000 m. gegužės 8 d. "dėl triukšmo emisijos į aplinką" **2000/14/EG**. Susitarimo vertinimas atliktas remiantis Priedu V. Dėl informacijos apie triukšmo emisijas žr. skyrių Techniniai duomenys.

Pritaikyti šie standartai: **EN ISO 12100-2/A1:2009, CISPR 12:2007, EN ISO 11806:2008**

SMP Svensk Maskinprovning AB, Fyrisborgsgatan 3, SE-754 50 Uppsala, Švedija, atliko savanorišką tipo kontrolę Husqvarna AB prašymu. Sertifikatų numeriai: 122C – **SEC/10/2271, 01/164/068**, 122LD – **SEC/10/2272, 01/164/067**

Huskvarna 2011 m. spalio 13 d.

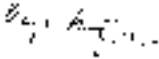

Bengt Frögelius, Vystymo vadovas (Igaliotas Husqvarna AB atstovas ir atsakingas už techninę dokumentaciją.)

KAJ POMENIJO SIMBOLI

Simboli na napravi in/ali v priročniku:

OPOZORILO! Žage za čiščenje, rezalniki grmovja in trimerji so lahko nevarni! Površna in napačna uporaba lahko povzroči resne telesne poškodbe in celo smrt uporabnika ali navzočih oseb. Izjemno pomembno je, da preberete in razumete vsebino tega Tehničnega priročnika.

Natančno preberite navodila za uporabo in se prepričajte, da ste jih razumeli, predno začnete z uporabo stroja.

Pri delu vedno uporabljajte:

Zaščitna čelada, če obstaja nevarnost padajočih predmetov

- Atestirane zaščitne slušalke
- Atestirana zaščitna očila

Maks. število vrtljajev na izhodni osi, rpm

Izdelek je v skladu z veljavnimi CE predpisi.

Nevarnost izmeta in odsunka.

Uporabnik stroja je odgovoren, da so ljudje in živali oddaljeni najmanj 15 m od delovnega mesta.

Vedno uporabljajte atestirane zaščitne rokavice.

Uporabljajte vedno grobe škornje, v katerih ne drsi.



Namenjeno le za nekovinske in gibljive rezilne priključke, to se pravi za glavo trimerja z nitko za trimmer.



Emisija hrupa v okolico v skladu z direktivo Evropske skupnosti. Emisija stroja je podana v poglavju Tehnični podatki in na nalepki.



Ostali simboli in oznake na stroju se nanašajo na specifične zahteve za certifikacijo, ki veljajo na nekaterih tržiščih.

Motor ustavite tako, da premaknete stikalo za zaustavitev v položaj stop. POZOR! Stikalo za zaustavitev se samodejno vrne v začetni položaj. Da preprečite nenamerni zagon morate pri sestavljanju, preverjanju in/ali vzdrževanju pokrivalo za svečko odstraniti iz svečke.

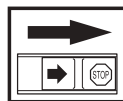

Vedno uporabljajte atestirane zaščitne rokavice.



Stroj je potrebno redno čistiti.

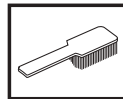

Pregled s prostim očesom.



Vsebina

KAJ POMENIJO SIMBOLI

Simboli na napravi in/ali v priročniku: 320

VSEBINA

Vsebina 321

Pred vžigom bodite pozorni na naslednje: 321

UVOD

Spoštovani kupec! 322

KAJ JE KAJ?

Kaj je kaj pri trimanju? 323

SPLOŠNA NAVODILA ZA VAMOST

Pomembno 324

Osebnostna zaščitna oprema 324

Varnostna oprema stroja 325

Rezila 327

MONTAŽA

Montaža pentiljastega ročaja 328

Montaža in demontaža deljivega držala 328

Montaža rezilnih priključkov 329

Montaža ščitnika trimerja in glave trimerja 329

Montaža ščitnika trimerja in glave trimerja 329

RAVNANJE Z GORIVOM

Varna uporaba goriva 330

Pogonsko gorivo 330

Točenje goriva 331

VŽIG IN IZKLOP

Pregled pred vžigom 332

Vžig in izklop 332

DELOVNA TEHNIKA

Splošna navodila za delo 333

VZDRŽEVANJE

Uplinjač 335

Dušilec 335

Hladilni sistem 336

Svečka 336

Deljivo držalo 336

Zračni filter 337

Urniki vzdrževanja 338

TEHNIČNI PODATKI

Tehnični podatki 339

EU-zagotovilo o ujemanju 341

Pred vžigom bodite pozorni na naslednje:

Natančno preberite navodila za uporabo.



OPOZORILO! Dolgotrajna izpostavljenost hrupu lahko povzroči trajne okvare sluha. Zato vedno nosite odobreno zaščitno opremo za ušesa.



OPOZORILO! Brez predhodnega dovoljenja proizvajalca ne smete nikoli spreminjati prvotne izvedbe stroja. Vedno uporabljajte izključno originalne dele. Spremembe brez pooblastila in/ali neoriginalni deli lahko povzročijo resne poškodbe ali smrt uporabnika in drugih.



OPOZORILO! Žaga za čiščenje, rezalnik grmovja in trimmer so lahko ob napačni uporabi zelo nevarno orodje, ki povzroči resne poškodbe in smrt uporabnika ali tretjih oseb. Zato je zelo pomembno, da natančno preberete in se poglobite v navodila za uporabo.

Spoštovani kupec!

Čestitamo Vam, ker ste izbrali Husqvarna-izdelek! Husqvarna ima zgodovinski izvor že v letu 1689, ko je kralj Karl XI dal postaviti tovarno na bregu reke Huskvarna, kjer so izdelovali muškete. Izbor mesta ob reki Huskvarna je bil logičen, saj je reka ustvarjala vodno silo, kar pomeni, da je dajala vodno energijo. V obdobju več kot 300 let, od kar obstaja tovarna Husqvarna, je bilo izdelano neskončno veliko število različnih izdelkov; vse od štedilnikov na drva do modernih gospodinskih strojev, šivalnih strojev, koles, motornih koles itd. Leta 1956 je bila lansirana prva motorna kosilnica, ki ji je leta 1959 sledila prva motorna žaga in na tem področju deluje Husqvarna še danes.

Husqvarna je danes eden od vodilnih svetovnih proizvajalcev izdelkov za delo v gozdu in na vrtu, kakovost in učinkovitost izdelkov pa imajo prvo prioriteto. Tržna ideja je razvoj, izdelava in trženje izdelkov na motorni pogon, namenjenih delu v gozdu in na vrtu ter izdelkov za gradbeno in strojno industrijo. Cilj Husqvarne je tudi, da je vodilna na področju ergonomije, prilagojenosti uporabniku, varnosti in varstvu okolja, zaradi česar smo uvedli dolgo vrsto fines z namenom, da izboljšamo izdelke prav na teh področjih.

Prepričani smo, da boste z zadovoljstvom cenili kakovost in učinkovitost našega izdelka mnogo prihodnjih let. Nakup enega od naših izdelkov vam daje dostop do profesionalne pomoči kar se tiče popravil in servisa, če bi se vseeno kaj pripetilo. Če prodajalna, kjer ste stroj kupili, ni ena od naših pooblaščenih prodajaln, vprašajte, kje je najbližja pooblaščen delavnica.

Upamo, da boste zadovoljni z Vašim strojem in da bo stroj Vaš spremljevalec mnogo prihodnjih let. Pomnite, da so ta navodila za uporabo vrednostni papir. Če boste sledili vsebini navodil (uporaba, servis, vzdrževanje itd.), boste pomembno podaljšali življenjsko dobo stroja, kakor tudi ceno rabljenega stroja. Če boste stroj prodali, poskrbite, da bo novi lastnik dobil pripadajoča navodila za uporabo.

Zahvaljujemo se Vam, da uporabljate Husqvarna izdelek.

Husqvarna AB nenehno razvija in izpopolnjuje svoje izdelke in si zato pridržuje pravico sprememb v, na primer, obliki in izgledu brez predhodnega opozorila.

KAJ JE KAJ?

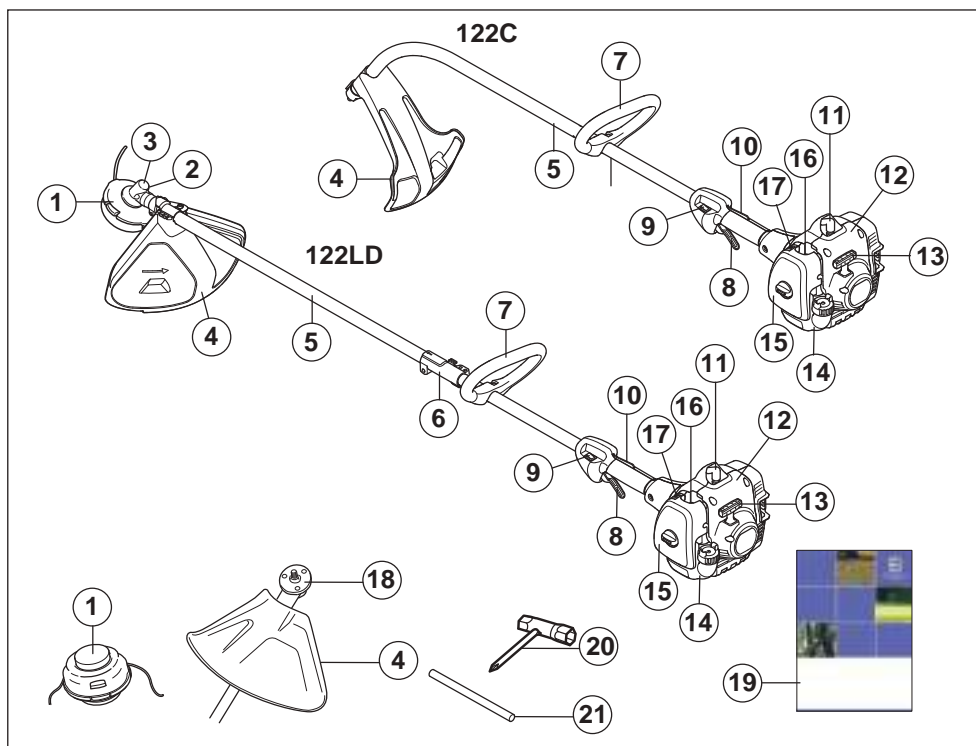

Kaj je kaj pri trimerju?

- | | |
|------------------------------------|---------------------------|
| 1 Glava trimerja | 12 Zaganjalnik |
| 2 Polnjenje maziva, kotni menjalik | 13 Startna ročica |
| 3 Kotni menjalik | 14 Posoda za gorivo |
| 4 Ščitnik rezilnih priključkov | 15 Ohišje zračnega filtra |
| 5 Držalo | 16 Črpalka za gorivo. |
| 6 Sklopka držala | 17 Uravnavanje čoka |
| 7 Pentjasti ročaj | 18 Nosilec |
| 8 Uravnavanje plina | 19 Navodila za uporabo |
| 9 Izklopno stikalo | 20 Kombinirani ključ |
| 10 Zapora plina | 21 Sponka |
| 11 Pokrivalo za svečko in svečka. | |

SPLOŠNA NAVODILA ZA VAMOST

Pomembno

POMEMBNO!

Orodje je namenjeno le košenju trave.

Edini rezilni priključki, ki jih smete uporabljati skupaj z motorjem kot pogonskim sredstvom, so tisti, ki jih priporočamo v poglavju Tehnični podatki.

Stroja ne uporabljajte, če ste utrujeni, če ste pili alkohol ali če jemljete zdravila, ki vplivajo na vid, presojo ali telesno koordinacijo.

Pri delu vedno uporabljajte osebno zaščitno opremo. Glejte navodila v poglavju Oseba zaščitna oprema.

Ne uporabljajte stroja, ki je bil kakorkoli predelan in ni več v skladu z originalno izvedbo.

Ne uporabljajte stroja, ki ne deluje pravilno. Sledite navodilom za pregled, vzdrževanje in servis v skladu z napotki v teh navodilih. Nekatere vrste vzdrževalnih del in popravil lahko opravi samo za to usposobljeno strokovno osebje. Glejte navodila v poglavju Vzdrževanje.

Pred začetkom morajo biti nameščeni vse pokrovi, varovala in ročice. Da bi se izognili nevarnosti električnega udara se prepričajte, da sta pokrov za svečko in zaganjalnik nepoškodovana.

Uporabnik stroja mora poskrbeti, da v premeru 15 metrov od delovnega mesta ni ne ljudi, ne živali. Če več uporabnikov dela na istem delovnem območju, mora biti varnostna razdalja najmanj dvojna dolžina drevoja, toda nikoli manj kot 15 metrov.



OPOZORILO! Stroj med delovanjem proizvaja elektromagnetno polje. To polje lahko v nekaterih pogojih interferira z aktivnimi ali pasivnimi medicinskimi vsadki. Da bi zmanjšali nevarnost resne ali smrtne poškodbe, priporočamo, da se osebe z medicinskimi vsadki pred uporabo stroja posvetujejo s svojim zdravnikom in s proizvajalcem vsadka.



OPOZORILO! Delujoči stroj v zaprtem ali slabo prezračevanem prostoru lahko povzroči smrt zaradi zadušitve ali zastrupitve z ogljikovim monoksidom.



OPOZORILO! Nikoli ne dovolite otrokom, da uporabljajo napravo ali, da so v njeni bližini. Ker je naprava opremljena z vmetnim stikalom za izklop jo lahko že z majhno hitrostjo in silo vključite, kar pomeni, da lahko tudi majhni otroci v določenih okoliščinah zaženejo napravo. To lahko pomeni tveganje resne osebne poškodbe. Zaradi tega odstranite pokrivalo za svečko, ko naprave ne morete natančno nadzorovati.

Osebna zaščitna oprema

POMEMBNO!

Žaga za čiščenje, rezalnik grmovja in trimmer so lahko ob napačni uporabi zelo nevarno orodje, ki povzroči resne poškodbe in smrt uporabnika ali tretjih oseb. Zato je zelo pomembno, da natančno preberete in se poglobite v navodila za uporabo.

Ob vsaki uporabi stroja uporabljajte vedno atestirano osebno zaščitno opremo. Osebna zaščitna oprema ne izključuje nevarnosti poškodb, vendar pa v primeru nesreče omili posledice. Pri izbiri zaščitne opreme se posvetujte z vašim trgovcem.



OPOZORILO! Bodite vedno pozorni na svarilne znake in klice, kadar uporabljate zaščitne slušalke. Zaščitne slušalke vedno snemite takoj, ko ste ustavili motor.

ZAŠČITNA ČELADA

Zaščitna čelada, če obstaja nevarnost padajočih predmetov



ZAŠČITNE SLUŠALKE

Uporabljajte zaščitne slušalke, ki učinkovito dušijo zvok.



ZAŠČITA OČI

Vedno uporabljajte atestirano zaščito oči. Tudi če uporabljate vezir, morate vedno uporabljati tudi atestirana zaščitna očala. Atestirana očala so tista očala, ki izpolnjujejo standard ANSI Z87.1 za ZDA ali pa EN 166 za deleže EU.



ROKAVICE

Uporabljajte rokavice, kadar je potrebno, na primer pri montiranju rezilnih priključkov.



SPLOŠNA NAVODILA ZA VAMOST

ŠKORNJI

Uporabljajte vedno grobe škornje, v katerih ne drsi.



OBLEKA

Uporabljajte obleko iz odpornega materiala; izogibajte se širokih oblačil, ki se zatikajo v podrast in vejevje. Vedno delajte v trpežnih dolgih hlačah. Ne nosite nakita, kratkih hlač ali sandalov in nikoli ne delajte bosí. Poskrbite, da vam lasje ne padajo preko ramen.

PRVA POMOČ

Pri delu imejte vedno pri sebi pribor za prvo pomoč.



Varnostna oprema stroja

To poglavje opisuje varnostne detajle stroja, način njihovega delovanja ter kako jih pregledujemo in vzdržujemo, tako da bodo v stanju, ki zagotavlja varnost pri delu. V poglavju Kaj je kaj? navajamo, kje so ti detajli na vašem stroju.

Opustitev pravega vzdrževanja stroja in nestrokovno servisiranje/popravila lahko skrajšajo življenjsko dobo stroja in povečajo nevarnost nesreč. Dodatne informacije lahko dobite v najbližji servisni delavnici.

POMEMBNO!

Servis in popravilo stroja zahtevata posebno strokovno usposobljenost. To velja še zlasti za varnostno opremo stroja. Če pri spodaj opisanem pregledu ugotovite, da katerikoli del stroja ne deluje tako, kot je opisano spodaj, se nemudoma obrnite na pooblaščen servisno delavnico. Pri nakupu vseh naših izdelkov vam jamčimo dostop do strokovnih popravil in servisa. Če stroja niste kupili v kateri od naših pooblaščenih servisnih prodajal, vprašajte prodajalca, kje je najbližja pooblaščen servisna delavnica.



OPOZORILO! Nikoli ne uporabljajte stroja s poškodovano varnostno opremo. Varnostno opremo stroja pregledujte in vzdržujte natančno v skladu z navodili, ki so podana v tem poglavju. Če stroj ob pregledu ne izpolnjuje vseh opisanih pogojev, ga nemudoma prepustite v po

Zapora plina

Zapora plina (A) je konstruirana tako, da preprečuje nehoten vklop uravnavanja plina. Ko stisnemo zaporo (A) k ročaju (=ko držimo za ročaj), sprostimo uravnavanje plina B. Ko izpustimo ročaj, se uravnavanje plina in zapora plina vrmeta v svoj

prvotno lego. Njuno gibanje uravnava med seboj neodvisni povratni vzmeti. Ta sistem zagotavlja, da se uravnavanje plina avtomatično prestavi v prosti tek.

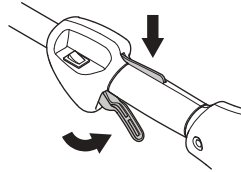

Prepričajte se, da je ročica za uravnavanje plina v prostem teku, kadar je v svojem izhodiščnem položaju.

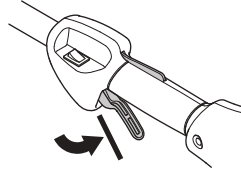

Stisnite zaporo plina in se prepričajte, da se povrne v svoj prvotni položaj, ko jo izpustite.

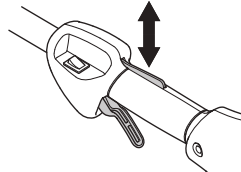

Preverite, če se ročica za plin in zapora plina premikata neovirano in ali njuni povratni vzmeti delujeta pravilno.

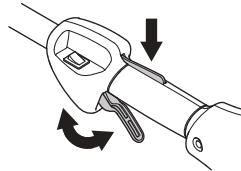

Glej poglavje pod naslovom Vžig. Vžigite stroj in mu dajte polni plin. Izpustite plinsko ročico in se prepričajte, da se rezilni priključek ustavi in obmiruje. Če se rezilni priključek vrti, ko je plinska ročica v legi prostega teka, preglejte nastavitve uplinjača v prosti legi. Glejte navodila v poglavju Vzdrževanje.

Izklopno stikalo

Izklopno stikalo uporabljamo za izklop motorja.

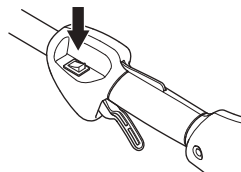

Vžigite motor in preverite, če se ustavi, ko izklopno stikalo potisnete v položaj STOP.

SPLOŠNA NAVODILA ZA VAMOST

Ščitnik rezilnih priključkov



Ta ščitnik preprečuje metanje različnih predmetov v uporabnika. Istočasno ščitnik preprečuje, da bi se uporabnik neprostoovoljno dotaknil rezil.

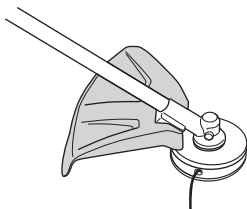

Prepričajte se, da ščitnik ni poškodovan in da nima razpok. Če je bil ščitnik izpostavljen udarcem, ali pa če ima razpoke, ga zamenjajte.

Uporabljajte izključno ščitnik, namenjen prav temu rezilnemu priključku. Glejte poglavje Tehnični podatki.



OPOZORILO! V nobenem primeru ne smete uporabljati rezilnih priključkov, če niste prej montirali atestiranega ščitnika. Glejte poglavje Tehnični podatki. Če uporabite pokvarjen ali napačen ščitnik, lahko povzročite resne osebne poškodbe.

Dušilec



Dušilec je zasnovan tako, da zmanjšuje hrup na najmanjšo možno mero in istočasno odvaja izpušne pline v smeri od uporabnika. Dušilec, opremljen s katalizatorjem, zmanjšuje tudi količino škodljivih snovi v izpušnih plinih.

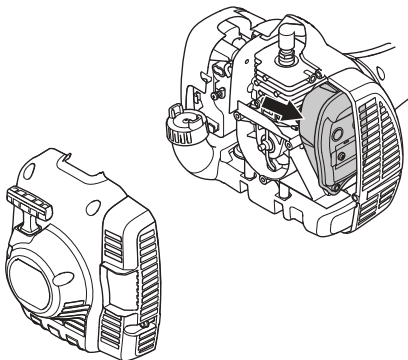

V deželah z vročim in suhim podnebjem je velika nevarnost požarov. Nekateri dušilci na naših strojih so zato opremljeni z

mrežico za lovljenje isker. Preverite, če je vaš stroj opremljen s takšno mrežico.

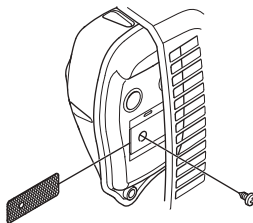

Da bo delovanje dušilca brezhibno, je zelo pomembno, da upoštevate navodila o pregledu, vzdrževanju in servisu.

Nikoli ne uporabljajte stroja s pokvarjenim dušilcem.

Redno preverjajte, če je dušilec dobro pritrjen na stroj.

Če je dušilec na vašem stroju opremljen z mrežastim lovilem isker, morate mrežico redno čistiti. Zamašena mrežica povzroča pregrevanje motorja, kar lahko vodi do resnih okvar motorja.



OPOZORILO! Dušilec, opremljen s katalizatorjem, je med uporabo in tudi po njej zelo vroč. To velja tudi, kadar je motor v prostem teku. Ob stiku z njim se lahko opečete. Mislite tudi na nevarnost požarov!



OPOZORILO! Notranjost dušilca vsebuje snovi, ki so lahko rakotvorne. Če je dušilec poškodovan, se izogibajte stiku z njegovimi deli.



OPOZORILO! Mislite na:

Izpušni plini so vroči in lahko vsebujejo iskre, ki lahko povzročijo požar. Zato stroja nikoli ne vžigajte v zaprtih prostorih ali v bližini vnetljivih snovi!

SPLOŠNA NAVODILA ZA VAMOST

Rezila

To poglavje obravnava kako s pravilno izbiro in vzdrževanjem rezil dosežete:

- Zmanjšate nevarnost odsunkov.
- Dosežete največjo učinkovitost žaganja.
- Podaljšate življenjsko dobo rezil.

POMEMBNO!

Uporabljajte izključno rezilne priključke skupaj s ščitnikom, ki ga priporočamo! Glejte poglavje Tehnični podatki.

Sledite navodilom, priloženim rezilnim priključkom, za pravilno navitje nitke in izbiro nitkinega premera.



OPOZORILO! Ustavite motor vsakokrat, ko morate rokovati z rezilnim priključkom. Rezilni priključek se namreč vrti tudi po tem, ko ste izpustili plinsko ročico. Preverite, da se je rezilni priključek popolnoma ustavil in snemite kabel s svečke, predno začnete rokovati z rezilnim priključkom.



OPOZORILO! Napačen rezilni priključek veča nevarnost nesreč pri delu.

Glava trimerja

POMEMBNO!

Poskrbite, da je nitka za trimer enakomerno in trdno navita okoli tuljave, sicer nastajajo zdravju škodljivi tresljaji v stroju.

- Uporabljajte samo tiste glave za trimer in tiste nitke, ki jih priporočamo. Proizvajalec je preizkusil nitke tako, da se le-te najbolje ujemajo z močjo motorja. Skladnost z močjo motorja je še posebno pomembna, kadar uporabljate popolnoma avtomatično glavo trimerja. Uporabljajte samo priporočene rezilne priključke. Glejte poglavje Tehnični podatki.



- Na splošno zahtevajo manjši stroji manjše glave trimerja in obratno. Kadar uporabljamo nitko, mora namreč motor iztiskati nitko radialno iz glave trimerja in istočasno uporabljati lastno moč proti uporju trave, ki jo kosimo.
- Tudi dolžina nitke je pomembna. Dolga nitka zahteva večjo moč motorja kot kratka, četudi imata isti premer.
- Poskrbite, da je nož, ki je vgrajen na ščitnik trimerja v dobrem stanju. Naloga tega noža je, da reže nitko na pravilno dolžino.
- Če želite podaljšati življenjsko dobo nitke, jo lahko za nekaj dni namočite v vodo. Nitka bo trdnjša in njena življenjska doba daljša.

MONTAŽA

Montaža pentljastega ročaja



- Vpnite ročaj na držalo. Bodite pozorni na to, da mora biti pentljasti ročaj nameščen med oznakami s puščicami na držalu.

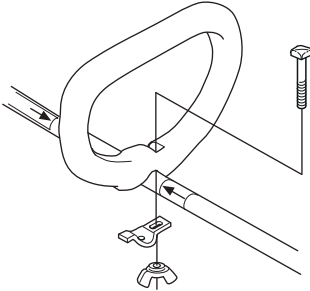

- Montirajte vijak, pločevinasta spona in navojnik tako, kot je prikazano na risbi. Zategnite navojnik.

Montaža in demontaža deljivega držala



Montaža:

- Odvijte spojko z obračanjem ročaja.
- Poravnajte zatič priponke (A) s puščico na spojki (B).

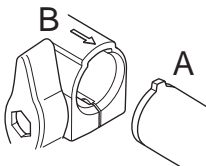

- Priponko potisnite v spojko, dokler se le-ta ne zaskoči.

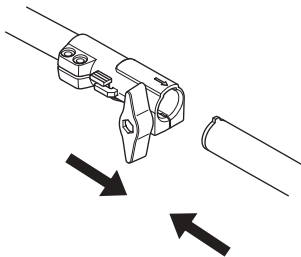

- Pred uporabo enote, varno zatesnite ročaj.

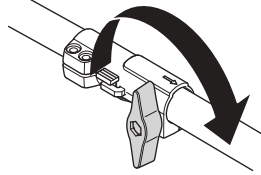

Demontaža:

- Odvijte spojko z obračanjem ročaja (najmanj 3 krat).

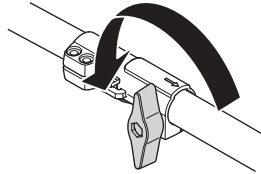

- Pritisnite in držite tipko (C). Izvlecite priponko iz spojke, medtem ko držite konec motorja.

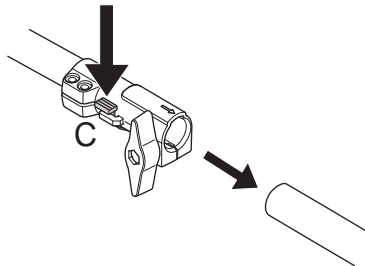

MONTAŽA

Montaža rezilnih priključkov



OPOZORILO! V nobenem primeru ne smete uporabljati rezilnih priključkov, če niste prej montirali atestiranega ščitnika. Glejte poglavje Tehnični podatki. Če uporabite pokvarjen ali napačen ščitnik, lahko povzročite resne osebne poškodbe.

Montaža ščitnika trimerja in glave trimerja (122LD)



- Montirajte ščitnik trimerja (A), namenjen za delo z glavo trimerja. Trimerjev ščitnik/kombinirani ščitnik nataknete na mesto pritrditve na držalu in ga privijete z vijakom (L).

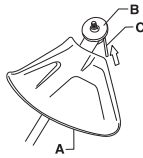
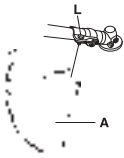

- Vstavite nosilec (B) na izhodno gred.
- Zavrtite os rezila tako, da se bo ena od lukenj pokrivala z ustrezno luknjo v ohišju menjalnika.
- Vstavite sponko (C) v luknjo, tako da bo os vpeta.
- Navijte glavo trimerja/plastične nože (H) v nasprotni smeri vrtenja.

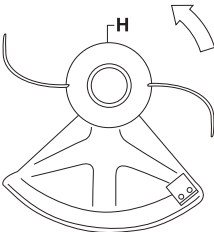

- Demontiranje poteka po obratnem postopku.

Montaža ščitnika trimerja in glave trimerja (122C)



- Vstavite ščitnik tako, kot je prikazano na risbi. Trdno zategnite.

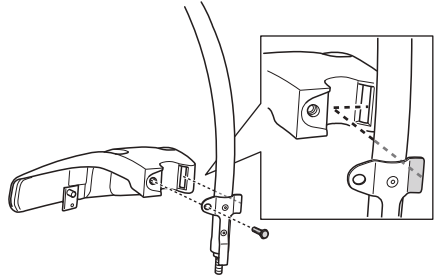

- Pritrdite zaščitno skodelo na os. Zaščitna skodela se mora popolnoma prilegati matici.

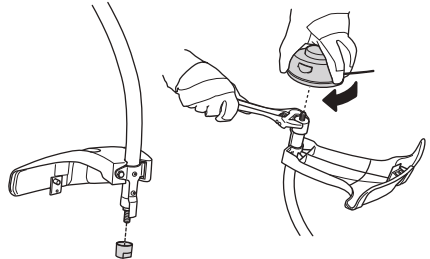

- Držite zaščitno skodelo s francoskim ključem tako, da se os ne more vrteti.
- Vtrite glavo trimerja na os.

RAVNANJE Z GORIVOM

Varna uporaba goriva

Nikoli ne vžigajte stroja:

- 1 Gorivo ste polili po orodju. Obrišite žago in počakajte, da ostanki goriva izhlapijo.
- 2 Če ste gorivo polili po sebi ali po vaši obleki, se preoblecite. Umijte tiste telesne dele, ki so bili v stiku z gorivom. Uporabljajte milo in vodo.
- 3 Če gorivo uhaja. Redno preverjajte tesnost pokrova posode za gorivo in dovode goriva.

Prevoz in shranjevanje

- Pri prevozu in shranjevanju stroja in goriva se prepričajte, da morebitno puščanje goriva oziroma hlapi ne morejo priti v stik z iskro ali odprtim ognjem, na primer z iskrami, ki jih povzročajo električni stroji, elektromotorji, električna stikala/vtičnice ali peči za centralno kurjavo.
- Za shranjevanje in prevoz goriva uporabljajte le posebne, za ta namen prilagojene in atestirane posode.
- Če nameravate stroj shraniti za dalj časa, posodo za gorivo izpraznite. Vprašajte na najbližji bencinski črpalki, kaj storiti z gorivom.
- Preden stroj shranite za dalj časa, ga obvezno očistite in dajte na popoln servis.
- Transportni ščitnik rezilnega priključka mora biti vedno montiran, ko stroj prevažate ali shranite.
- Med transportom napravo zavarujte.
- Da bi preprečili nenamensko zaganjanje motorja, morate zmeraj odstraniti pokrivalo za svečko, ko boste napravo dalj časa hranili, če napravi ni pod nadzorom ali ko napravo servisirate.



OPOZORILO! Bodite previdni, kadar rokujete z gorivom. Mislite na nevarnost požara, eksplozije in poškodb pri vdihu.

Pogonsko gorivo

POZOR! Motorno žago poganja dvotaktni motor, zato je potrebno kot gorivo vedno uporabljati mešanico bencina in olja za dvotaktne motorje. Pomembno je, da vedno natančno izmerite količino olja, saj le tako dobite pravilno mešanico. Pri mešanju majhnih količin goriva lahko že majhna netočnost bistveno vpliva na kvaliteto mešanice.



OPOZORILO! Gorivo in hlapi goriva so izredno lahko gorljivi in lahko povzročijo resne poškodbe, če jih vdihamo, ali pa če pridejo v stik s kožo. Pri rokovanju z gorivom bodite zato vedno zelo previdni in skrbite za dobro prezačevanje.

Bencin



POZOR! Zmeraj uporabite kakovostno mešanico bencina z najmanj 90 oktanol (RON). Če ima vaš stroj katalizator (glej poglavje Tehnični podatki), morate za mešanico uporabiti kakovosten neosvinčen bencin. Osvinčen bencin uniči katalizator.

Če je na voljo okolju prilagojen bencin, tako imenovani alkyl bencin, uporabljajte to vrsto bencina.



- Najnižja priporočljiva kakovost goriva je 90 oktanol (RON). Če motor poganja gorivo, ki ima manj kot 90 oktanol lahko pride do tako imenovanega udarjanja. S tem se poveča temperatura motorja in ga lahko resno poškoduje.
- Če pogosto delate pri visokih obratih, priporočamo bencin z višjo oktansko vrednostjo.

Olje za dvotaktne motorje

- Za najboljše rezultate in učinek uporabljajte HUSQVARNA olje za dvotaktne motorje, ki je posebej narejeno za naše zračno hlajene, dvotaktne motorje.
- Nikoli ne uporabljajte dvotaktnega olja, ki je namenjeno za zunajkrmne motorje, hlajene z vodo, ki jim tudi pravijo zunajkrmno olje (imenovano TCW).
- Nikoli ne uporabljajte olja za štiritaktne motorje.
- Slaba kakovost olja ali preboga mešanica olja/benzina lahko ogrozi delovanje katalizatorja in zmanjša njegovo življenjsko dobo.
- Mešalno razmerje
1:50 (2%) z HUSQVARNA dvotaktnim oljem.
1:33 (3%) z olji, narejenimi za zračno hlajenje, dvotaktni motorji, klasificirani za JASO FB/ISO EGB.

Bencin, l	Olje za dvotaktne motorje, l	
	2% (1:50)	3% (1:33)
5	0,10	0,15
10	0,20	0,30
15	0,30	0,45
20	0,40	0,60

RAVNaNJE Z GORIVOM

Mešanje

- Mešanico bencina in olja vedno pripravljajte v čisti posodi, atestirani za gorivo.
- Vedno začnite tako, da v posodo najprej natočite polovico potrebne količine bencina. Nato dodajte celotno količino olja. Dobro premešajte (s tresenjem). Dodajte preostalo količino bencina.
- Predno vlijete mešanico v posodo za gorivo, jo (s tresenjem) temeljito premešajte.



- Pripravite samo toliko mešanice, kolikor jo porabite v enem mesecu.
- Če stroja dalj časa ne boste uporabljali, izpraznite posodo za gorivo in jo očistite.



OPOZORILO! Dušilec katalizatorja je med uporabo in tudi po njej zelo vroč. To velja tudi, kadar je motor v prostem teku. Zavedajte se nevarnosti požara, še posebno, če delate v bližini lahko vnetljivih materialov in/ali hlapov.

Točenje goriva



OPOZORILO! Naslednji varnostni ukrepi zmanjšujejo nevarnosti požara:

Goriva ne mešajte in dolivajte v zaprtem prostoru ali v bližini isker ali plamena.

Pri rokovanju z gorivom ne kadite in ne imejte v bližini vročih predmetov.

Nikoli ne točite goriva, če je motor vžgan.

Ugasnite motor in ga pustite nekaj minut hladiti, predno začnete z natakanjem.

Pokrovček posode za gorivo odvijte počasi, kajti v posodi je lahko nadpritisk.

Po končanem točenju goriva pokrovček trdno privijte.

Pred vžigom stroj vedno umaknite s kraja, na katerem ste ga polnili z gorivom, in proč od vira goriva.

- Uporabljajte posodo za gorivo, zaščiten proti prenapoljenosti.
- Gorivo ste polili po orodju. Obrišite žago in počakajte, da ostanki goriva izhlapijo.
- Obrišite okoličo posode za gorivo. Umazanija v posodi za gorivo povzroča motnje v delovanju.
- Poskrbite, da je gorivo temeljito premešano, predno ga natočite v posodo za gorivo.

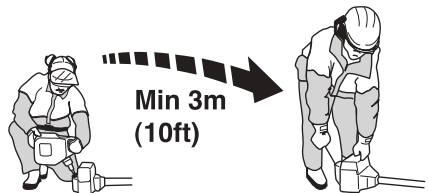

VŽIG IN IZKLOP

Pregled pred vžigom



- Prepričajte se, da sta glava trimerja iz trimerjev ščitnik nepoškodovana in brez razpok. Menjajte glavo trimerja in trimerjev ščitnik, če sta bila izpostavljena udarcem ali če imata razpoke.



- Nikoli ne uporabljajte stroja brez ščitnika ali s ščitnikom, ki je poškodovan.
- Vsa ohišja morajo biti pravilno montirana in brez napak, predno začnete uporabljati stroj.

Vžig in izklop



OPOZORILO! Pred vžigom morata biti vodilo in ohišje menjalnika sestavljena, kajti v nasprotnem primeru lahko menjalnik odpade in povzroči telesne poškodbe.

Pred vžigom stroj vedno umaknite s kraja, na katerem ste ga polnili z gorivom, in proč od vira goriva. Stroj postavite na trdno podlago. Poskrbite, da rezilni priključek ni v stiku s kakšnim drugim predmetom.

Prepričajte se, da na delovnem območju ni tretjih oseb, ki bi jih stroj lahko poškodoval. Varnostna razdalja je 15 metrov.

Vžig

Črpalka za gorivo: Večkrat pritisnite na gumijasti gumb črpalke, tako da se gumb začne polniti z gorivom. Ni potrebno, da je gumb popolnoma poln.

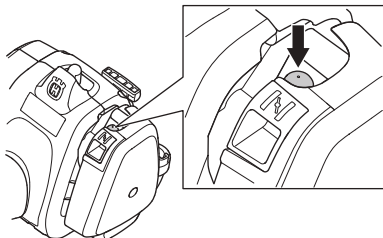

Čok: Ročico čoka premaknite v položaj za čok.

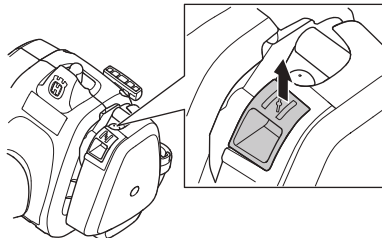

OPOZORILO! Če vklopite motor s pomočjo čoka v položaju čoka, se nemudoma začne vrteti rezalni priključek.

Telo stroja pritisnite k zemlji z levo roko (POZOR! Ne z nogo!). Primite vžigalno ročico in z desno roko vlecite vžigalno vrvico počasi tako dolgo, da začutite odpor (vžig začne "prijemati"), potem pa potegnite hitro in močno. **Vžigalne vrvice nikoli ne navijajte okoli zapestja.**

Ko motor vžge, čok takoj izključite, ali pa ponavljate postopek tako dolgo, da motor vžge. Ko motor vžge, mu takoj dajte polni plin, tako da se bo startni plin avtomatično izklopil.

POZOR! Vžigalne vrvice nikoli ne izvlecite do konca in tudi vžigalne ročice nikoli ne potisnite v skrajno lego. Takšno ravnanje lahko poškoduje stroj.



Izklop

Motor ustavite z izklopnim stikalom.

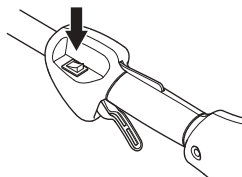

POZOR! Stikalo za zaustavitev se samodejno vrne v začetni položaj. Da preprečite nenamerni zagon morate pri sestavljanju, preverjanju in/ali vzdrževanju pokrivalo za svečko odstraniti iz svečke.

Splošna navodila za delo

POMEMBNO!

To poglavje obravnava splošna navodila za varno delo s trimmerjem.

Če se vam zgodi, da dvomite, če je nadaljnja uporaba še primerna, se posvetujte s strokovnjakom. Povprašajte vašega trgovca ali servisno delavnico.

Izogibajte se uporabi, če se ne počutite dovolj usposobljeni.

Predno začnete orodje uporabljati, morate razumeti razliko med čiščenjem gozda, košenjem in obrezovanjem trave.

Osnovna varnostna pravila



1 Oglejte si okolico in se prepričajte:

- Da v bližini ni ljudi, živali ali predmetov, ki bi lahko vplivali na vašo kontrolo stroja pri delu.
 - Varnostni ukrepi, da ljudje, živali in drugo ne more priti v stik z rezilnimi priključki ali pa s predmeti, ki jih rezilni priključek po naključju izvrže.
 - **POZOR!** Nikoli ne uporabljajte stroja, če v primeru nesreče ne morete priklicati pomoči.
- 2 Preverite delovno območje. Odstranite vse trde delce, kot so delci kamna, črepinje, žebelji, jeklena žica, vrvi in podobno, ki jih rezalnik lahko zaluča ali navije.
- 3 Ne uporabljajte žage v slabih vremenskih razmerah. Takšne razmere so gosta megla, močen dež ali veter, hud mraz, itd. Delo v slabem vremenu utruja bolj kot sicer, obenem pa je povezano z dodatnimi nevarnostmi, kot so poledica, nepredvidljiva smer padca dreves, ipd.
- 4 Poskrbite, da lahko na območju dela varno stojite in hodite. Če morate nepričakovano spremeniti delovni položaj, če posebej pazite na morebitne ovire (korenine, kamenje, veje, jarke, itd). Pri delu na nagnjenih tleh bodite še posebej previdni.



- 5 Držite dobro ravnotežje in gotovo oporišče. Rok ne stegujte predaleč. Vedno poskrbite za varno oporo nog in dobro ravnotežje.

- 6 Stroj vedno primate z obema rokama in ga držite na svoji desni strani. Pazite, da se s kakšnim delom telesa ne dotaknete vročih površin. Pazite, da se s kakšnim delom telesa ne dotaknete vrtečega se rezilnega priključka.



- 7 Rezalnika ne dvigujte v višino pasu.
- 8 Kadarkoli menjate delovni okoliš, mora biti motor ugasnjen.
- 9 Nikoli ne odložite stroja s prižganim motorjem, če ga ne morete nadzorovati.



OPOZORILO! Uporabnik stroja ali tretja oseba ne smeta nikoli poskušati odstraniti razrezan material, če je motor v pogonu ali pa če rezilnik rotira, kajti takšno ravnanje lahko povzroči resne poškodbe.

Ustavite motor in rezilni pribor, preden odstranite material, ki se je ovil okoli osi rezilnika, sicer obstaja nevarnost poškodb. Med in nekaj časa po uporabi je kotna prestava vroča. Obstaja nevarnost, da se opečete, če se je dotaknete.



OPOZORILO! Pozor pred izmetom predmetov. Uporabljajte vedno atestirana zaščitna očala. Nikoli se ne nagibajte čez ščitnik rezilnega priključka. Kamenje, odpadke ipd. lahko stroj vrže v oči, to pa lahko povzroči slepoto ali pa resne poškodbe.

Preprečite dostop na delovno območje nepoklicanim. Otroci, živali, mimoidoči in tisti, ki vam pomagajo pri delu, morajo biti vedno oddaljeni najmanj 15 m. Takoj ustavite stroj, da se vam kdo približuje. Nikoli ne obrnite stroja, če se niste najprej prepričali, da tudi za vami ni nikogar v nevarnem območju.

Osnovna tehnika ko šenja in či ščenja podrasti

Po vsakem delovnem momentu naj motor nekaj časa deluje v prostem teku. Če motor dalj časa deluje pri najvišjih obratih brez obremenitve, se lahko resno poškoduje.



OPOZORILO! Včasih se med rezilni priključek in ščitnik zataknejo veje ali trava. Vedno ugasnite motor, predno začnete s čišenjem.



OPOZORILO! Pri ljudeh, ki imajo težave s krvnim obtokom, lahko pretirana izpostavljenost tresljajem povzroči poškodbe ožilja ali živčevja. Če opazite znamenja pretirane izpostavljenosti tresljajem, se posvetujte z zdravnikom. Takšna znamenja so: odrevenelost udov, izguba občutka za dotik, "ščemenje", "zbadanje", bolečina, oslabeledost, ter spremembe v barvi ali na površini kože. Običajno se pojavijo v prstih, na rokah ali na zapestjih. Nevarnost sprememb je večja ob delu pri nizkih temperaturah.

Košenje trave z glavo trimerja



Čiščenje obronkov

- Držite glavo trimerja malenkost nad zemljo in pod kotom. Zavedajte se, da delo opravlja konec nitke. Dovolite ji, da dela sama. Nikoli je ne potiskajte s silo v material, ki ga čistite.



- Nitka učinkovito odstranjuje travo in plevel v bližini zidov, ograj, drevja in nasadov, vendar pa lahko tudi poškoduje občutljivo skorjo na drevju in grmičevju, ali ograjo.
- Nevarnost poškodb na rastlinju zmanjšate, če dolžino nitke skrajšate na 10–12 cm in znižate število vrtljajev motorja.

Popolno odstranjevanje zelenja

- S pomočjo te tehnike zelenje popolnoma odstranimo. Glavo trimerja držite pod kotom in le malo nad zemljo.

Nitka naj udarja po zemlji okoli drevja, stolpov, kipov, itd. **POZOR!** Pri tej tehniki se nitka hitreje troši.



- Nitka se troši hitreje, iztiskanje iz glave pa je potrebno pogosteje, če pri delu udarja ob kamenje, opeko, beton, kovinske ograje ipd., kot pa če udarja ob les.
- Pri čišenju obronkov in popolnem odstranjevanju zelenja, ne uporabljajte polnega plina, zato da bo poraba nitke in izraba glave trimerja manjša.

Košenje

- Trimer je idealen za košenje trave na mestih, ki jih težko kosite z navadno kosilnico. Pri košenju morate držati glavo trimerja vzporedno z zemljo. Izogibajte se neposrednemu stiku glave s podlago, kajti na ta način lahko poškodujete travo ali pa orodje.

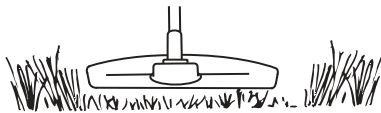

- Pri normalnem košenju se izogibajte neposrednemu stiku glave trimerja z zemljo. Pri stalnem stiku glave trimerja z zemljo lahko pride do poškodb in nepotrebne izrabe glave.

Pometanje

- Ventilacijski tok, ki ga povzroča vrtenje nitke, lahko uporabimo za hitro in enostavno čišenje. Držite nitko vzporedno s površino, ki jo želite pomesti in zamahujte naprej in nazaj.

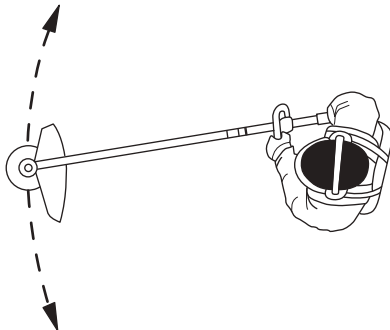

- Kadar kosite in pometate, delajte s polnim plinom, da bo rezultat dela najboljši.

VZDRŽEVANJE

Uplinjač

Nastavitev hitrosti prostega teka

Predno začnete z nastavljanjem, poskrbite, da je zračni filter čist in pokrov pritrjen.

Število vrtljajev v prostem teku nastavite s pomočjo šobe T, če je potrebno. Najprej obračajte šobo T v smeri urinega kazalca tako dolgo, da se rezilni priključek začne vrteti. Nato jo vrtite v nasprotni smeri urinega kazalca tako dolgo, da se rezilni priključek ustavi. Nastavitev vrtljajev prostega teka je pravilna, ko motor deluje enakomerno v vsakem položaju. Marginala do položaja, v katerem se rezilni priključek začne vrteti, mora biti zadostna.

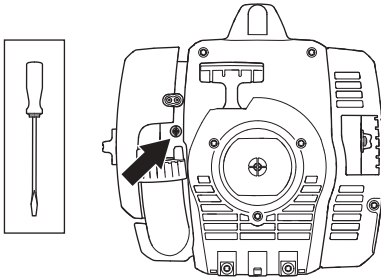

Priporočeno število vrtljajev motorja v prostem teku:
Glejte poglavje Tehnični podatki.



OPOZORILO! Če števila vrtljajev v prostem teku ne morete nastaviti tako, da se rezilni priključek ustavi, se obrnite na vašega trgovca/servisno delavnico. Stroja ne uporabljajte, dokler ni pravilno nastavljen in napaka odpravljena.

Dušilec

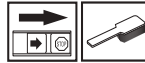

POZOR! Nekateri dušilci so opremljeni s katalizatorjem. Glejte poglavje Tehnični podatki in preverite, ali ima vaš stroj katalizator.

Dušilec je izdelan tako, da zmanjšuje hrup in usmerja izpušne pline proč od uporabnika. Izpušni plini so vroči in lahko vsebujejo iskre, ki ob stiku s suhimi in vnetljivimi snovmi lahko povzročijo požar.

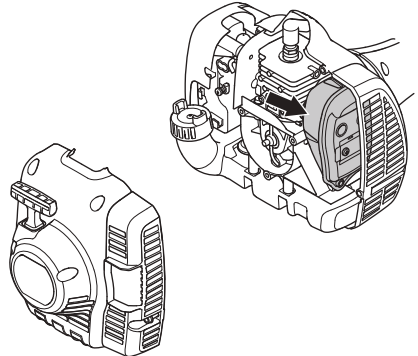

Nekateri modeli dušilcev so opremljeni s posebno mrežico za gašenje isker. Če je vaš stroj opremljen s dušilec tega tipa, morate mrežico enkrat tedensko očistiti. V ta namen uporabljajte žično krtačo. Na dušilcih brez katalizatorja je mrežico za lovljenje isker priporočljivo očistiti in po potrebi zamenjati enkrat na teden. Na dušilcih s katalizatorjem pregledite in očistite mrežico za lovljenje isker enkrat na mesec. **Če je mrežica poškodovana, jo zamenjate.** Če je mrežica pogosto zamašena, lahko to pomeni, da katalizator ne deluje s polnim učinkom. Posvetujte se z vašim trgovcem o pregledu. Zamašena mrežica povzroča pregrevanje stroja, kar vodi do poškodb cilindra in bata.

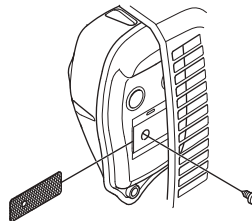

POZOR! Nikoli ne uporabljajte stroja, če je dušilec v slabem stanju.



OPOZORILO! Dušilec, opremljen s katalizatorjem, je med uporabo in tudi po njej zelo vroč. To velja tudi, kadar je motor v prostem teku. Ob stiku z njim se lahko opečete. Mislite tudi na nevarnost požarov!

Hladilni sistem



Stroj je opremljen s hladilnim sistemom, ki zagotavlja najnižjo možno delovno temperaturo.

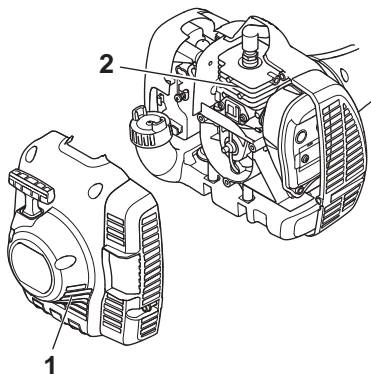

Deli hladilnega sistema so:

- 1 Odprtina za dovod zraka na zaganjalniku.
- 2 Hladilna rebra cilindra.

Hladilni sistem očistite s krtačo enkrat tedensko, v zahtevnih pogojih dela pa tudi pogosteje. Umazan ali zamašen hladilni sistem povzroča pregrevanje stroja, to pa poškoduje bat in cilindar.

Svečka



Na stanje svečke vpliva naslednje:

- Nepravilna nastavitve uplinjača.
- Nepravilna mešanica goriva z oljem (preveč olja ali napačno olje).
- Umazan zračni filter.

Posledica teh dejavnikov je nabiranje oblog na elektrodah svečke, kar lahko privede do nepravilnega delovanja motorja in težav pri vžigu.

Če je moč motorja oslABLJENA, če ga je težko vžgati, delovanje v prostem teku pa je neenakomerno: vedno najprej preglejte svečko. Če je zamašena, jo očistite in preverite, da je razmik med elektrodama 0,5 mm. Svečko zamenjajte po približno enomesečni uporabi, če pa je potrebno, tudi prej.

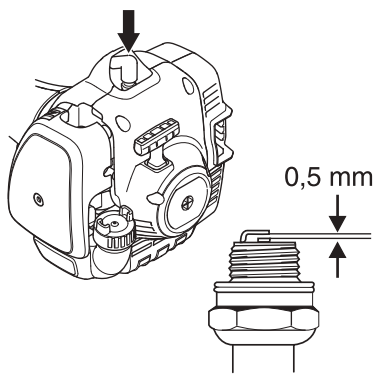

POZOR! Vedno uporabljajte samo tip svečke, ki ga priporočamo! Uporaba napačne svečke lahko uniči bat in valj. Poskrbite, da ima svečka t.i. zaščito proti radijskim motnjam.

Deljivo držalo



Konec pogonske osi na spodnjem delu držala je praviloma potrebno namastiti po približno 30 urah uporabe. Obstaja namreč nevarnost, da se konci pogonske osi (zvezni deli) na strojih z deljivim držajem spojijo in jih ni mogoče več razstaviti, če jih ne mastite redno.

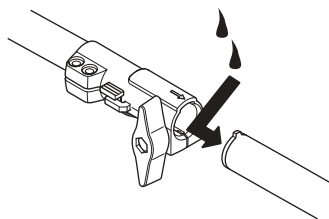

Zračni filter



Zračni filter je potrebno redno čistiti, kajti z odstranjevanjem prahu in umazanije preprečimo:

- Motnje v delovanju uplinjača
- Težave pri vžigu
- Pojemanje moči motorja
- Nepotrebno obrabo delov motorja
- Nenormalno visoko porabo goriva.

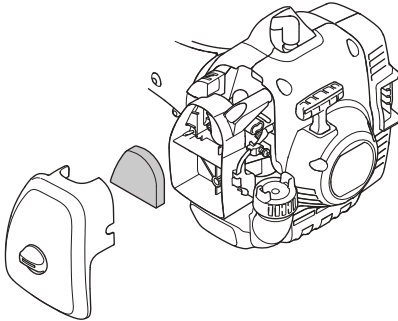

Filter očistite po 25 urah uporabe ali pogosteje, če delate v okolju, kjer se zelo praši.

Čiščenje zračnega filtra

Razstavite ohišje filtra in odstranite filter. Operite ga v topli milnici. Prepričajte se, da je filter suh, predno ga ponovno montirate.

Zračnega filtra, ki ste ga uporabljali dalj časa, ni mogoče dobro očistiti. Zaradi tega je potrebno filter redno nadomeščati z novim. **Če je zračni filter poškodovan, ga nemudoma zamenjajte.**

Če stroj uporabljate v okolju, kjer se zelo praši, morate zračni filter naoljiti. Glejte navodila v poglavju Oljenje zračnega filtra.

Oljenje zračnega filtra



Uporabljajte vedno olje za filter HUSQVARNA, št. art. 531 00 92-48. Olje za filter vsebuje razredčilo, zato ga je lažje porazdeliti po filtru. Izogibajte se stiku olja s kožo.

Filter dajte v plastično vrečko in nato dolijte olje. Z gnetenjem vrečke enakomerno porazdelite olje. Ožmite filter v vrečki in odlijte odvečno olje, predno filter ponovno montirate v stroj. Nikoli ne uporabite navadnega motornega olja. To olje hitro steče skozi filter in se usede na dno.

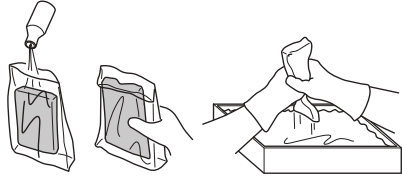

Kotni menjalnik



Kotni menjalnik že v tovarni napolnimo s primerno količino maziva. Vseeno pred začetkom uporabe priporočamo, da pregledate, če je menjalnik napolnjen z mazivom do 3/4. Uporabljajte posebno HUSQVARNA mazivo.

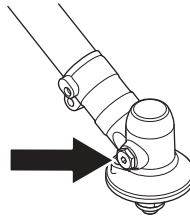

Maziva v ohišju praviloma ni potrebno menjati, razen ob morebitnih popravilih.

VZDRŽEVANJE

Urnik vzdrževanja

V nadaljevanju sledi lista o tem, kako je stroj potrebno vzdrževati. Večina točk je navedena v poglavju Vzdrževanje. Uporabnik sme sam izvajati le tista vzdrževalna in servisna dela, ki so navedena v teh navodilih za uporabo. Zahtevnejše posege mora opraviti pooblaščen servisna delavnica.

Vzdrževanje	Vsakodnevno vzdrževanje	Tedensko vzdrževanje	Mesečno vzdrževanje
Očistite zunanje dele stroja.	X		
Preglejte, da zapora plina in uravnavanje plina delujeta varno.	X		
Preglejte, če stop stikalo deluje.	X		
Prepričajte se, da se rezilnik priključek ne vrti, kadar je motor v prostem teku.	X		
Očistite zračni filter. Po potrebi ga zamenjajte.	X		
Prepričajte se, da ščitnik ni poškodovan in da nima razpok. Če je bil ščitnik izpostavljen udarcem, ali pa če ima razpoke, ga zamenjajte.	X		
Prepričajte se, da glava trimerja ni poškodovana in da nima razpok. Zamenjajte jo, če je potrebno.	X		
Kontrolirajte, če so vse matice in vijaki temeljito priviti.	X		
Prepričajte se, gorivo ne izteka iz motorja, posode za gorivo ali cevke za gorivo.	X		
Preglejte zaganjalnik s pripadajočo vrstico.		X	
Prepričajte se, da elementi za dušenje treslajev niso poškodovani.		X	
Očistite zunanost svečke. Demontirajte jo in preglejte razdaljo med elektrodama. Nastavite razdaljo na 0,5 mm ali pa zamenjajte svečko. Poskrbite, da ima svečka t.i. zaščito proti radijskim motnjam.		X	
Očistite hladilni sistem stroja.		X	
Očistite ali zamenjajte mrežico za lovljenje isker na dušilcu (velja samo za motorje brez katalizatorja).		X	
Očistite zunanost uplinjača in neposredno okolico.		X	
Preglejte, če je kotni menjalnik do 3/4 napolnjen z mazivom. Specialno mazivo dodajte po potrebi.		X	
Preglejte, da filter za gorivo ni umazan in da cev za dovod goriva nima razpok ali kakšnih drugih poškodb. Dele po potrebi zamenjajte.			X
Preglejte vse kable in priključke.			X
Preglejte, če so sklopka, sklopkine vzmeti in sklopkini boben morebiti izrabljeni. Dele po potrebi zamenjajte pri pooblaščenem servisu.			X
Zamenjajte svečko. Poskrbite, da ima svečka t.i. zaščito proti radijskim motnjam.			X

TEHNIČNI PODATKI

Tehnični podatki

	122C	122LD
Motor		
Gibna prostornina valja, cm ³	21,7	21,7
Razmik valjev, mm	32,0	32,0
Takt, mm	27	27
Prosti tek, rpm	2900	2900
Priporočena maks. stalna hitrost mirovanja, rpm	7200	9100
Vrtljaji na izstopni osi v/min	7200	6232
Maks. izhodna moč motorja po ISO 8893, kW/ v/min	0,6/7800	0,6/7800
Dušilec s katalizatorjem	Da	Da
Vžigalni sistem uravnavan s številom vrtljajev	Ne	Ne
Sistem vžiga		
Svečka	NGK CMR6A	NGK CMR6A
Odprtina elektrode, mm	0,5	0,5
Sistem za gorivo in mazanje		
Kapaciteta rezervoarja za gorivo, litri	0,3	0,3
Teža		
Teža, brez goriva, rezilnih priključkov in ščitnika, kg	4,4	4,8
Emisije hrupa		
(glej opombo 1)		
Moč hrupa, izmerjena dB(A)	102	104
Moč hrupa, zagotovljena L _{WA} dB(A)	104	108
Jakost hrupa		
(glejte op. 2)		
Ekvivalenca pritiska zvoka na uporabnikovo uho, merjena po EN ISO 11806 in ISO 22868, dB(A):	88	90
Jakost vibracij		
(glejte op. 3)		
Ekvivalenca nivoja vibracij (a _{h_{v,eq}}) v ročajih, izmerjena v skladu z EN ISO 11806 in ISO 22867, m/s ² .		
Opremljeno s kosilno glavo (originalno), levo/desno	5,0/3,6	3,6/3,5

Op. 1: Emisija hrupa v okolico merjena kot zvočni efekt (L_{WA}) v skladu z EG direktivo 2000/14/EG. Sporočena raven zvočne moči za napravo je izmerjena z originalnim rezalnim priključkom, s katerim se doseže najvišji nivo. Razlika med zajamčeno in izmerjeno ravno zvočno moči je, da zajamčena raven zvočne moči v skladu z Direktivo 2000/14/ES vključuje tudi razpršitev rezultata meritve in razlike med različnimi napravami istega modela.

Opomba 2: Sporočeni podatki za ekvivalenco nivoja zvočnega tlaka za napravo imajo tipično statistično razpršitev (standardni odklon) v vrednosti 1 dB (A).

Opomba 3: Sporočeni podatki za ekvivalenco nivoja vibracij imajo tipično statistično razpršitev (standardni odklon) v vrednosti 1 m/s².

TEHNIČNI PODATKI

122LD		
Atestirani priključki	Tip	Zaščita za rezilne priključke, št. art.
Navoj osi rezila M10		
Glava trimerja	T25 (nitka Ø 2,0–2,7 mm)	574 19 87-01
122C		
Atestirani priključki	Tip	Zaščita za rezilne priključke, št. art.
Navoj osi rezila 3/8 R		
Glava trimerja	T25 (nitka Ø 2,0–2,7 mm)	574 47 95-01
	T25C (nitka Ø 2,0–2,7 mm)	574 47 95-01

Za specifične modele so priporočeni sledeči dodatki.

Atestirani priključki	Št. art.	Uporabljate z
Priključek za krtače z držalom SR600	537 19 67-01	122LD
Priključek za rezanje živih mej z držalom HA 850	537 19 66-06	122LD
Priključek za čiščenje obrokov z držalom	537 19 69-01	122LD
Priključek za žaganje z držalom PA 1100	537 18 33-16	122LD
Priključek za žaganje brez držala PA	537 18 33-11	122LD
Dodatek za kultivator z osjo CA 150	537 42 54-01	122LD
Namestljiv rezalnik z osjo TA 850	537 35 35-01	122LD

Atestirani priključki	Št. art.	Uporabljate z
Dodatek za kultivator BAC	952 71 19-07	122LD
Dodatek za robovnik EAC	952 71 19-08	122LD
Dodatek za žaganje drogov PAC	952 71 19-10	122LD
Dodatek puhalnika BAC	952 71 19-11	122LD

TEHNIČNI PODATKI

EU-zagotovilo o ujemanju (Velja le za Evropo)

Husqvarna AB, SE-561 82 Huskvarna, Švedska, tel: +46-36-146500, s tem potrdilom zagotavlja, da sta trimerja trave **Husqvarna 122C in 122LD** s serijskimi številkami iz leta 2010 in kasneje (leto izdelave, ki mu sledi serijska številka, je podano v besedilu na ploščici s tipsko oznako) v skladu s predpisi, podanimi v DIREKTIVI SVETA:

- z dne 17. maja 2006, ki se nanaša na stroje, 2006/42/ES

- z dne 15. decembra 2004 "za elektromagnetsko skladnost" **2004/108/EEC**.

- z dne 8. maja 2000 "za emisijo hrupa v okolico" **2000/14/EG**. Ocena skladnosti glede na aneks V. Za informacije v zvezi z emisijo hrupa glejte poglavje Tehnični podatki.

Uporabljeni so bili naslednji standardi: **EN ISO 12100-2/A1:2009, CISPR 12:2007, EN ISO 11806:2008**

SMP Svensk Maskinprovning AB, Fyrisborgsgatan 3, SE-754 50 Uppsala, Švedska, je za Husqvarna AB opravil prostovoljno tipsko kontrolo. Številke certifikatov: 122C - **SEC/10/2271, 01/164/068**, 122LD - **SEC/10/2272, 01/164/067**

Huskvarna, 13 oktobra 2011

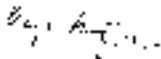

Bengt Frögelius, šef razvoja (Pooblaščen predstavniki za Husqvarna AB in odgovorni za tehnično dokumentacijo.)

A SZIMBÓLUMOK MAGYARÁZATA

A gépen, ill. a kézikönyvben látható szimbólumok:

VIGYÁZAT! A tisztító, bokorvágó és trimmelő fűrészek veszélyesek lehetnek! A vigyázatlan vagy helytelen használat komoly vagy halálos kimenetelű sérülésekhez vezethet a dolgozó illetve környezete számára. Rendkívül fontos, hogy Ön végigolvassa a használati útmutatót és megértse annak tartalmát.

Olvassa el figyelmesen a használati utasítást, és győződjön meg róla, hogy megértette azt, mielőtt a gépet használatba veszi.

Viseljen mindig:

Védősisak, ahol fennáll a veszélye annak, hogy tárgyak eshetnek a földre

- Jóváhagyott hallásvédőt
- Jóváhagyott szemvédők

A maximális fordulatszám, kifelé haladó tengely, ford./perc.

Ez a termék megfelel a CE-normák követelményeinek.

Legyen óvatos a kivetett és visszapatтанó tárgyakkal.

A gép kezelője ügyeljen arra, hogy a munka során se ember, se állat ne jöjjön 15 m-nél közelebb a munkaterülethez.

Használjon mindig megfelelő védőkesztyűt.

Használjon stabil, nem csúszós csizmát.



Csak nem fémből készült, rugalmas vágófelszereléshez való, mint a trimmerfűzős nyírófeje.



A környezet zajszenyezése az Európai Gazdasági Közösség direktívája szerint. A gép zajkibocsátása a Műszaki adatok című fejezetben és a címkén szerepel.



A gépen szereplő többi jel/címke egyes piacok specifikus vizsgáztatási követelményeire vonatkozik.

A motort a stop kapcsoló stop állásba húzásával állíthatja le. FIGYELEM! A stop kapcsoló automatikusan visszatér start állásba. A véletlen beindítás elkerülése érdekében szereléskor, ellenőrzéskor vagy karbantartáskor húzza le a gyertyapipát a gyújtógyertyáról.

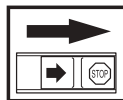

Használjon mindig megfelelő védőkesztyűt.



Rendszeres tisztítás szükséges.

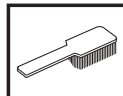

Szemrevételezés.



TARTALOMJEGYZÉK

Tartalomjegyzék

A SZIMBÓLUMOK MAGYARÁZATA

A gépen, ill. a kézikönyvben látható szimbólumok: 342

TARTALOMJEGYZÉK

Tartalomjegyzék 343

Indítás előtt a következőkre ügyeljen: 343

BEVEZETÉS

Tisztelt vásárlónk! 344

MI MICSODA?

A trimmelő fűrész alkatrészei 345

ÁLTALÁNOS BIZTONSÁGI INTÉZKEDÉSEK

Fontos 346

Személyi védőfelszerelés 346

A gép biztonsági felszerelése 347

Vágószerkezet 349

ÖSSZESZERELÉS

A hurokfogantyú összeszerelése 350

A kéttágú hajtótengelycső összeszerelése és
szétszerelése 350

A vágógység felszerelése 351

A trimmervédő és a nyírófej felszerelése 351

A trimmervédő és a nyírófej felszerelése 351

ÜZEMANYAGKEZELÉS

Üzemanyagbiztonság 352

Üzemanyagkeverék 352

Tankolás 353

BEINDÍTÁS ÉS LEÁLLÍTÁS

Indítás előtti ellenőrzés 354

Beindítás és leállítás 354

MUNKATECHNIKA

Általános munkavédelmi utasítások 355

KARBANTARTÁS

Porlasztó 357

Kipufogódob 357

A hűtőrendszer 358

Gyújtógyertya 358

Kéttágú hajtótengelycső 358

Levegőszűrő 359

Karbantartási séma 360

MŰSZAKI ADATOK

Műszaki adatok 361

Termékazonossági EGK-bizonyítvány 363

Indítás előtt a következőkre ügyeljen:

Olvassa el figyelmesen a használati utasítást.



VIGYÁZAT! Hosszú távon a tartós zajártalom maradandó halláskárosodást okozhat. Ezért mindig használjon megfelelő zaj elleni fülvédőt.



VIGYÁZAT! A gép eredeti kivitelezésén a gyártó cég engedélye nélkül semmilyen módosítást sem szabad végezni. Használjon mindig eredeti pótkatrészeket. Nem engedélyezett módosítások és/vagy pótkatrészek komoly sérülésekhez vagy halálos balesetekhez vezethetnek.



VIGYÁZAT! A helytelenül vagy gondatlanul használt tisztító, bokorvágó és trimmelő fűrészek veszélyes szerszámok lehetnek, használatuk komoly vagy halálos kimenetelű sérülésekhez vezethet a dolgozó illetve környezeté számára. Rendkívül fontos, hogy Ön elolvassa és megértse a használati utasítás tartalmát.

BEVEZETÉS

Tisztelt vásárlónk!

Gratulálunk most vásárolt Husqvarna-termékéhez! A Husqvarna története egészen 1689-ra nyúlik vissza, amikor XI. Karl király a Huskvarna folyó partján gyárat építtetett muskétagyártás céljából. A gyárat a Huskvarna folyó partján elhelyezni logikus volt, mivel a folyót vízenergia termelésre használták és ennek következtében vízerőműként működött. A Husqvarna gyár több mint 300 éves fennállása során számtalan termék készült, a fafűtéses tűzhelyektől kezdve modern konyhaberendezésekig, varrógépekig, kerékpárokig, motorkerékpárokig, stb. 1956-ban készült el az első motoros fűnyíró, amelyet 1959-ben a motorfűrész követett. A Husqvarna ma ezen a területen működik.

A Husqvarna ma a világ egyik vezető, a minőséget és a teljesítményt előtérbe helyező gyártója az erdészeti és kerti termékek területén. A vállalat üzleti célkitűzése motor meghajtású termékek kifejlesztése, gyártása és marketingje az erdészeti és kerti felhasználás, valamint az építőipar számára. A Husqvarna célja továbbá, hogy ergonómia, felhasználóbarátság, biztonság és környezetvédelem szempontjából is elől járjon – ezért több részletet kifinomítva, tovább fejleszti termékeit ezeken a területeken.

Meggyőződésünk, hogy Ön sokáig elégedett lesz termékünk minőségével és teljesítményével. Azáltal, hogy nálunk vásárol, Ön szükség esetén professzionális javítási és szerviz-segítséget kap. Ha a vásárlás nem elismert viszonteladónál történt, forduljon a legközelebbi szervizműhelyhez.

Reméljük, elégedett lesz gépével, és hogy az sokáig segítőtársa lesz a munkában. Gondoljon arra, hogy ez a használati utasítás egy értékpapír. Tartalmát követve (használat, szerviz, karbantartás stb.) a gép élettartama, sőt másodkezes, használt értéke is jelentősen megnövelhető. Ha Ön eladja gépét, a használati utasítást is adja át az új tulajdonosnak.

Köszönjük, hogy Husqvarna terméket használ!

A Husqvarna AB folyamatosan dolgozik termékei továbbfejlesztésén, és ezért fenntartja a jogot arra, hogy többek között a termékek formáján és külsején előzetes tájékoztatás nélkül változtasson.

MI MICSODA?

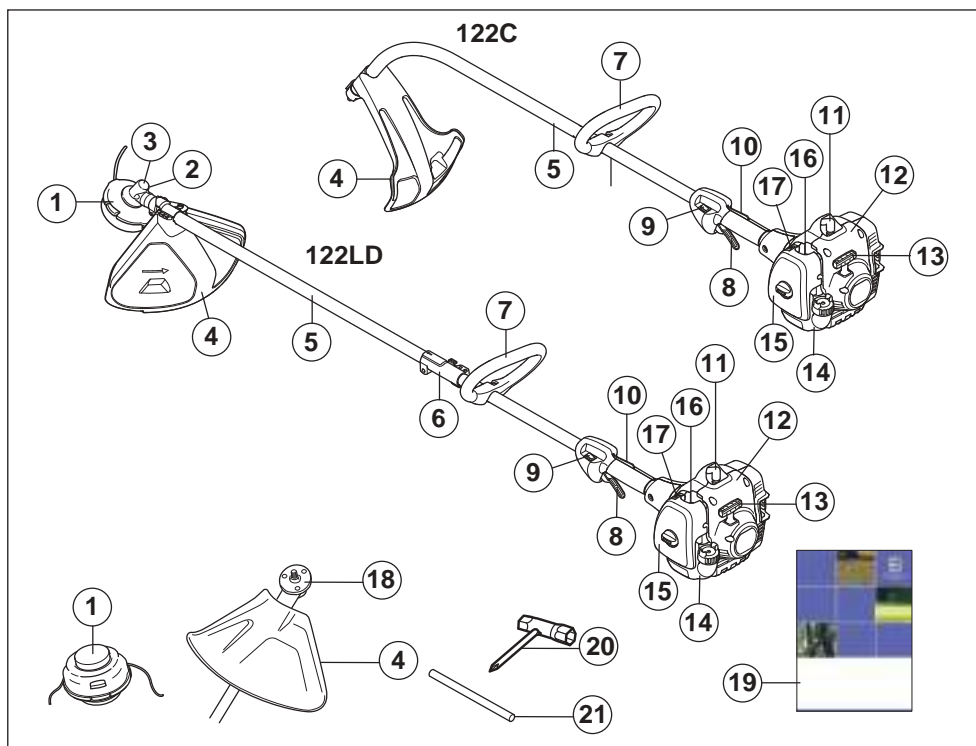

A trimmelő fűrészkészlet alkatrészei

- | | |
|--------------------------------------|--------------------------|
| 1 Nyírófej | 12 Indítószervezet |
| 2 A kenőanyag betöltése, szögváltómű | 13 Indítófogantyú |
| 3 Szögváltómű | 14 Üzemanyagtartály |
| 4 A vágófelszerelés védőrésze | 15 A légszűrő zárófedele |
| 5 Hajtóengelycső | 16 Üzemanyagpumpa. |
| 6 Hajtóengelycsukló | 17 Szívatószabályozó |
| 7 Hurokfogantyú | 18 Meghajtótárcsa |
| 8 Gázadagológomb | 19 Használati utasítás |
| 9 Leállító kapcsoló | 20 Kombinált kulcs |
| 10 Gázadagoló-retesz | 21 Zárópecék |
| 11 Gyertyapipa és gyújtógyertya | |

ÁLTALÁNOS BIZTONSÁGI INTÉZKEDÉSEK

Fontos

FONTOS!

A gép kizárólag fűnyírásra való.

A motort mint meghajtó eszközt kizárólag a Műszaki adatok című fejezetben ajánlott vágófelszerelésekhez használja.

Soha ne használja a gépet, ha fáradt, ha szeszeselet fogyasztott, vagy ha olyan gyógyszert szed, amely befolyásolhatja a látását, az ítéloképességét vagy a koordinációs képességét.

Viseljen személyi védőfelszerelést. Lásd a Személyi védőfelszerelés című fejezetben szereplő utasításokat.

Soha ne használjon olyan gépet, amelynek eredeti konstrukcióján bármilyen módon is változtattak.

Soha ne használjon olyan gépet, amely hibás. Végezze el az ebben a használati utasításban előírt ellenőrzési, karbantartási és szervizmunkálatokat. Bizonyos karbantartási és szervizmunkákat szakképzett szerelőnek kell elvégeznie. Lásd a Karbantartás című fejezetben szereplő utasításokat.

A gép elindítása előtt az összes takarólemezt, védőlemezt és fogantyút fel kell szerelni. Az áramütés veszélyének elkerülése érdekében győződjön meg arról, hogy a gyújtógyertya-pipa és a gyújtáskábel nem sérült.

A gép kezelője ügyeljen arra, hogy a munka során se ember, se állat ne jöjjön közelebb 15 m-nél. Ha ugyanazon a munkaterületen többen is dolgoznak, a biztonsági távolságnak minimum dupla fahossznak, de minimum 15 méternek kell lennie.



VIGYÁZAT! A gép működés közben elektromágneses mezőt hoz létre. Ez bizonyos körülmények esetén hatással lehet az aktív vagy passzív orvosi implantátumokra. A súlyos vagy halálos sérülés kockázatának csökkentése érdekében azt javasoljuk, hogy az orvosi implantátumot használó személyek a gép alkalmazása előtt kérjék ki orvosuk vagy az orvosi implantátum gyártójának tanácsát.



VIGYÁZAT! A motort nem szabad zárt vagy rosszul szellőző helyen járatni, mert a kipufogógázok fulladást vagy szén-monoxid-mérgezést okozhatnak.



VIGYÁZAT! Soha ne engedje, hogy gyermekek használják a gépet, vagy a gép közelében tartózkodjanak. Mivel a gép rugós stop kapcsolóval van felszerelve, és enyhe mozzgatással vagy az indítókarra kifejtett kis erővel is beindítható, bizonyos körülmények között kisgyermek is elegendő erőt tudnak kifejteni a gép elindításához. Ez súlyos személyi sérüléshez vezethet. Ezért a gyertyapipát mindig húzza le a gyújtógyertyáról, ha nem tud folyamatosan felügyelni a gépre.

Személyi védőfelszerelés

FONTOS!

A helytelenül vagy gondatlanul használt tisztító, bokorvágó és trimmelő fűrészek veszélyes szerszámok lehetnek, használatuk komoly vagy halálos kimenetelű sérülésekhez vezethet a dolgozó illetve környezete számára. Rendkívül fontos, hogy Ön elolvassa és megértse e használati utasítás tartalmát.

Amikor a gépet használja, viseljen mindig jóváhagyott személyi biztonsági felszerelést. A személyi biztonsági felszerelés nem küszöböli ki a sérülések kockázatát, de csökkenti a sérülés mértékét, ha bekövetkezik a baleset. A megfelelő felszerelés kiválasztásához kérje kereskedő segítségét.



VIGYÁZAT! Amikor fülvédőt visel, mindig figyeljen a figyelmeztető jelzésekre és hangokra. A motor leállítását követően azonnal vegye le a fülvédőket

VÉDŐSISAK

Védősisak, ahol fennáll a veszélye annak, hogy tárgyak eshetnek a földre



FÜLVÉDŐK

Használjon elegendő hangtompító hatással rendelkező fülvédőket.



ÁLTALÁNOS BIZTONSÁGI INTÉZKEDÉSEK

SZEMVÉDŐ

Mindig viseljen jóváhagyott szemvédő felszerelést. Ha arcvédőt használ, jóváhagott védőszemüveget is kell viselnie. Jóváhagott védőszemüvegek azok, amelyek megfelelnek az ANSI Z87.1 (USA) illetve EN 166 (EU-országok) szabványoknak.



VÉDŐKESZTYŰ

Szükség esetén, például a vágófelszerelés összeszerelésénél, ajánlatos védőkesztyűt viselni.



CSIZMÁK

Használjon stabil, nem csúszós csizmát.



RUHÁZAT

Viseljen sűrű szövésű anyagból készült ruházatot, amely nem túl bő, nehogy beakadjon a gallyakba és a bokrok ágaiba. Használjon mindig erős anyagból készült hosszúnadrágot. Ne viseljen ékszereket, rövidnadrágot, szandált, illetve ne legyen meztláb. Ügyeljen rá, hogy haja ne lógjon a vállára.

ELSŐSEGÉLY DOBOZ

Mindig legyen a közelben elsősegélykészlet.



A gép biztonsági felszerelése

Ez a fejezet elmagyarázza a gép különböző biztonsági felszereléseit, azok működését, valamint azt az ellenőrzést és karbantartást, amelyről a biztonságos használat érdekében gondoskodnia kell. Lásd a Mi kicsoda című fejezetet arról, hogy a különböző alkatrészek hol találhatók meg a gépen.

Ha a gép karbantartását nem megfelelően végzik, illetve a javítási és szervizmunkálatokat nem képzett szakemberrel végeztetik el, a gép balesetveszélyessé válhat és várható élettartama is csökkenhet. További információért forduljon a legközelebbi szakszerviz munkatársaihoz.

FONTOS!

A gép szervizeléséhez és javításához speciális szakmai kiképzésre van szükség. Ez különösen érvényes a gép biztonsági felszerelésére. Ha az Ön gépe nem felel meg az alábbi vizsgálatok valamelyikénél, akkor forduljon szervizműhelyéhez. Bármely termékünk megvásárlásakor garantáljuk a szakképzett javítást és szervizelést. Ha a gépet nem szervizműhellyel rendelkező szakkereskedőtől vásárolta, akkor kérje el tőle a legközelebbi szervizműhely címét.



VIGYÁZAT! Soha ne használjon olyan gépet, amelynek hibás a biztonsági felszerelése. Végezze el a gép biztonsági felszerelésének ellenőrzését és a karbantartási munkálatokat az ebben a fejezetben leírtak szerint. Ha a gép az előírt ellenőrzések valamelyikénél nem fe

Gázadagoló-retesz

A gázadagoló-reteszt a véletlen gázadagolás megakadályozása céljából alakították ki. Amikor a reteszgombot (A) benyomja (= azaz amikor megfogja a fogantyút), akkor szabadabbá teszi a gázadagoló gombot (B). Amikor a fogantyút elengedi, akkor úgy a gázadagoló gomb, mint a reteszgomb visszaugrik eredeti helyzetébe. Erről két egymástól független rugórendszer gondoskodik. Ez azt jelenti, hogy a fogantyú elengedésekor a gázadagoló gomb automatikusan üresjárati állásban rögzül.

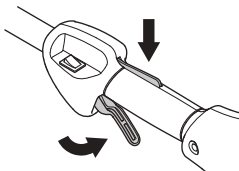

Győződjön meg arról, hogy felengedett reteszgombbal a gázadagológomb üresjárati helyzetben rögzített.

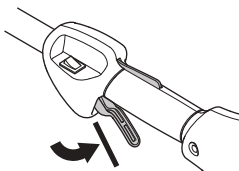

Nyomja le a reteszgombot, és győződjön meg arról, hogy az visszatér az eredeti állásába miután felengedi.

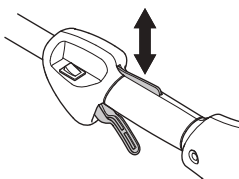

ÁLTALÁNOS BIZTONSÁGI INTÉZKEDÉSEK

Ellenőrizze, hogy a gázadagológomb és a reteszgomb szabadon mozog, és, hogy a nyomórugók megfelelően működnek.

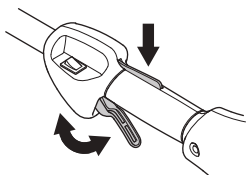

Lásd az Indítás című fejezetet. Kapcsolja be a gépet és adjon teljes gázt. Engedje el a gázszabályozót és győződjön meg róla, hogy a vágófelszerelés leállt és teljesen mozdulatlan. Ha a vágószerszám alapjáratban is forog, ellenőrizze a porlasztó alapjáratának beállítását. Lásd a Karbantartás című fejezetben szereplő utasításokat.

Leállító kapcsoló

Használja a leállító kapcsolót a motor leállítására.

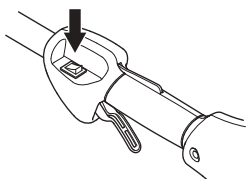

Indítsa be a motort, és győződjön meg arról, hogy az leáll, ha a leállítókapcsolót stopállásba helyezi.

A vágófelszerelés védőrése



Ez a védőegység védi a kezelőt a felcsapódó tárgyaktól. A védőegység azt is megakadályozza, hogy a kezelő a vágófelszereléshez érjen.

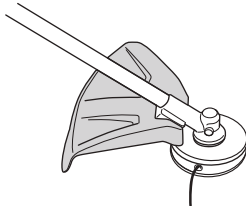

Ellenőrizze, hogy a védőegység ép-e, és nincs-e rajta repedés. Ha a védőlemezek sérültek, ütést kaptak, ki kell cserélni őket.

Mindig a vágófelszereléshez javasolt pengevédőt használja. Lásd a Műszaki adatok című fejezetet.



VIGYÁZAT! Vágófelszerelést jóváhagyott védelem nélkül semmilyen körülmények között ne használjon. Lásd a Műszaki adatok című fejezetet. Nem megfelelő, vagy meghibásodott védelem komoly személyi sérülést idézhet elő.

Kipufogódob



A kipufogódobot arra a feladatra tervezték, hogy a zajszintet minimálásra csökkentse, és hogy a kipufogógázokat a kezelő közeléből elvezesse. A katalizátorral ellátott hangfogó a kipufogógázban lévő ártalmas anyagokat is csökkenti.

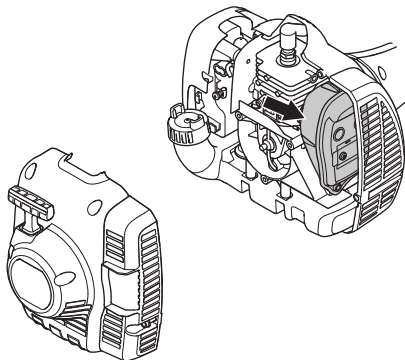

A száraz és meleg klímájú országokban nagyobb a tűzveszély. Ezért az ide szállított berendezéseket úgynevezett szikrafogóhálóval látjuk el. Ellenőrizze, hogy az Ön gépének hangfogóján van-e ilyen háló.

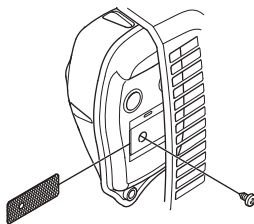

Nagyon fontos, hogy a felhasználó kövesse a kipufogódobra vonatkozó ellenőrzési, karbantartási és szervizelőírásokat.

Soha ne használjon olyan gépet, amelynek hibás a kipufogódobja.

Rendszeresen ellenőrizze, hogy a kipufogódob biztonságosan hozzá van rögzítve a géphez.

Ha az Ön gépén a kipufogódob szikrafogó hálóval rendelkezik, akkor azt rendszeresen tisztítani kell. Eltömődött háló a motor túlmelegedését okozza, ami a motor komoly károsodásához vezethet.

ÁLTALÁNOS BIZTONSÁGI INTÉZKEDÉSEK



VIGYÁZAT! A katalízises elemekkel ellátott hangfogók erősen felhevülnek munka közben és a munka után is melegnek maradnak egy ideig. Ez az üresjáratra is vonatkozik. A kipufogó érintése égési sérüléseket okozhat. Ne feledkezzen meg a tűzveszélyről!



VIGYÁZAT! A hangtompító belsejében rákkeltő vegyi anyagok is lehetnek. Ügyeljen arra, hogy a hangtompító esetleges sérülésekor ne érintse meg ezeket az anyagokat.



VIGYÁZAT! Gondoljon rá, hogy:

A motor kipufogógázai forróak, és lehet bennük szikra, mely tüzet okozhat. Soha ne indítsa be a gépet zárt helyiségben vagy gyúlékony anyagok közelében!

Vágószerkezet

Ez a fejezet leírja, hogy hogyan válassza ki és tartsa karban a vágószerkezetet, ahhoz, hogy:

- Csökkentse a visszarúgás veszélyét.
- A legnagyobb vágóteljesítményt érje el.
- Növelje a vágószerkezet élettartamát.

FONTOS!

A vágófelszerelést kizárólag az általunk ajánlott védelemmel használja! Lásd a Műszaki adatok című fejezetet.

A helyes zsinóradagoláshoz és megfelelő zsinórátmérő kiválasztásához lásd a vágófelszerelés előírásait.



VIGYÁZAT! Mielőtt bármilyen munkát végezne a vágófelszerelésen, kapcsolja ki a motort. A vágófelszerelés a gázszabályozó elengedése után is forog. Győződjön meg róla, hogy a vágóeszköz leállt, vegye le a vezetékét a gyújtógyertyáról, és csak azután kezdjen dolgozni rajta.



VIGYÁZAT! Sérült vágófelszerelés használata növeli a balesetveszélyt.

Nyírófej

FONTOS!

A zsinór legyen mindig szorosan és egyenletesen a dobra tekerve, ellenkező esetben egészségre ártalmas rezgések keletkeznek a gépben.

- Csak ajánlott nyírófejeiket és zsinórokat használjon. Ezek a gyártó által ellenőrzöttek, hogy megfeleljenek az adott motor méretének. Ez különösen fontos a teljesen automatizált nyírófejek használata esetén. Csak javasolt vágófelszerelést használjon. Lásd a Műszaki adatok című fejezetet.



- Egy kisebb géphez általában kisebb nyírófejek szükségesek, és fordítva. Ez azért van így, mert a zsinórral történő nyírás esetén a motor sugárirányban löki a zsinórt a nyírófejtől, és ugyanakkor a kaszálandó fű ellenállásába ütközik.
- A zsinór hossza szintén lényeges. Egy hosszabb zsinór nagyobb teljesítményű motort igényel, mint egy ugyanolyan keresztmetszetű, rövidebb zsinór.
- A trimmervédőn lévő késnek épnek kell lennie. A kés a zsinór megfelelő méretűre történő vágásához való.
- A zsinór élettartama növelhető, ha pár napon át vízben áztatjuk. A zsinór így erősebb lesz, és élettartama növekszik.

ÖSSZESZERELÉS

A hurokfogantyú összeszerelése



- Pattintsa rá a hurokfogantyút a hajtótengelycsőre. Figyelem, a hurokfogantyút a hajtótengelycsővön elhelyezkedő nyíljelzések közé kell felerősíteni.

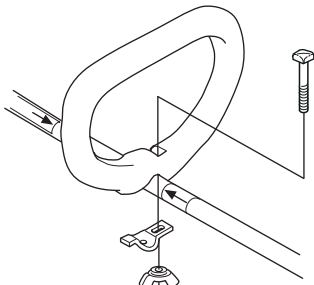

- Rögzítse a csapszeget, a szorítólemezt és a szárnyas csavaranyát az ábra szerint. Húzza meg a szárnyas csavaranyát.

A kéttágú hajtótengelycső összeszerelése és szétszerelése



Összeszerelés:

- A szárnyas anya elforgatásával lazítsa meg a csatlakozót.
- A toldalékon lévő fület (A) igazítsa a csatlakozón lévő nyílhoz (B).

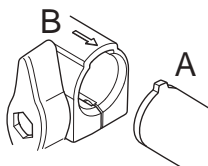

- Nyomja a toldalékot a csatlakozóba, amíg az a helyére nem pattan.

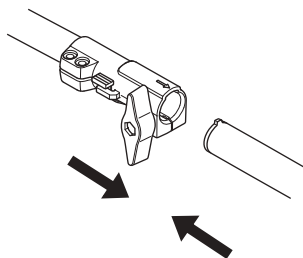

- Az egység használata előtt húzza meg erősen a szárnyas anyát.

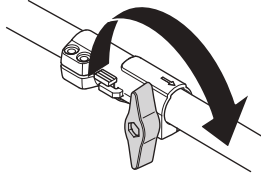

Szétszerelés:

- Lazítsa meg a csatlakozót a szárnyas anya (legalább 3-szori) elforgatásával.

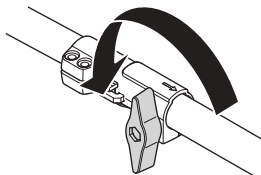

- Nyomja meg és tartsa lenyomva a gombot (C). A motor végét szilárdan tartva húzza ki egyenesen a toldalékot a csatlakozóból.

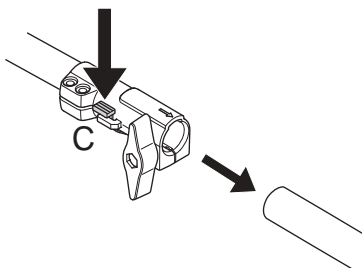

ÖSSZESZERELÉS

A vágóegység felszerelése



VIGYÁZAT! Vágófelszerelést jóváhagyott védelem nélkül semmilyen körülmények között ne használjon. Lásd a Műszaki adatok című fejezetet. Nem megfelelő, vagy meghibásodott védelem komoly személyi sérülést idézhet elő.

A trimmervédő és a nyírófej felszerelése (122LD)



- Szerelje föl a trimmervédőt (A) a nyírófejjel végzendő munkához. Akassza be a trimmervédő/kombivédő egységet a hajtótengelycső rögzítőegységébe és rögzítse egy csavarral (L).

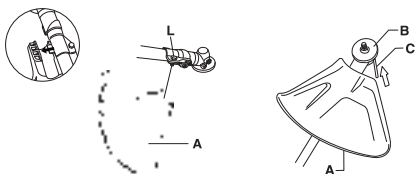

- Helyezze fel a meghajtótárcsát (B) a kifelé menő tengelyre.
- Addig forgassa a pengetengelyt, amíg a meghajtótárcsa nyílása és a váltóház megfelelő nyílása egybe nem esik.
- Helyezze be a zárópecket (C) a nyílásba, és rögzítse a tengelyt.
- Csavarja a nyírófejet/műanyagkéseket (H) a forgás irányába.

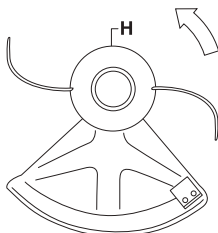

- A szétszerelés a műveletek ellentétes sorrendben történő elvégzésével történik.

A trimmervédő és a nyírófej felszerelése (122C)



- Állítsa be a védőegységet az ábra szerint. Húzza meg alaposan.

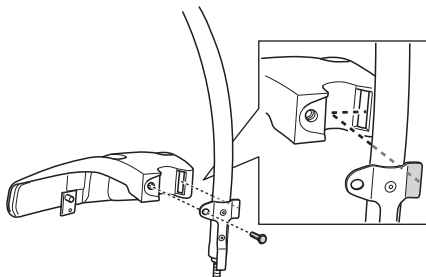

- Szerelje fel a porcsészét a tengelyre. A porcsészének teljesen körül kell zárnia a csavaranyát.

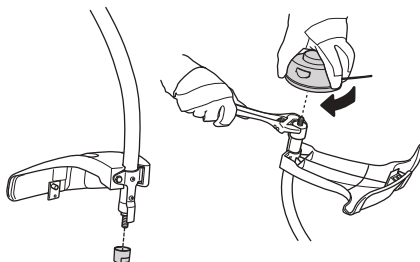

- Tartsa a porcsészét egy csavarkulccsal, hogy a tengely ne forogjon.
- Csavarja rá a nyírófejet a tengelyre.

Üzemanyagbiztonság

Soha ne kapcsolja be a gépet:

- 1 Ha töltés közben ráfolyt az üzemanyag. Töröljön le mindent, és hagyja a kifolyt benzint elpárologni.
- 2 Ha az üzemanyag ráfolyt Önre illetve a ruhájára, azonnal öltözzön át. Öblítse le azokat a testrészeket, amelyek kapcsolatba kerültek az üzemanyaggal. Használjon szappant és vizet.
- 3 Ha a gépből üzemanyag szivárog. Ellenőrizze rendszeresen, nincs-e szivárgás az üzemanyagtartály kupakjánál és az üzemanyagvezetékeken.

Szállítás és tárolás

- A gépet és az üzemanyagot úgy tárolja illetve szállítsa, hogy az esetlegesen kiszivárgó gőzök ne érintkezhesenek villamos gépekből, villanymotorokból, erőkapcsolókból/árammegszakítókából, fűtővezényekből, stb. származó szikrákkal vagy nyílt lánggal.
- Az üzemanyagot csak az arra alkalmas és rendszeresített tartályokban tárolja illetve szállítsa.
- Hosszabb tárolás előtt ürítse ki a gép üzemanyagtartályát. Érdeklődjön meg a legközelebbi benzinkútnál, hogy hová lehet lefejtetni az elhasznált üzemanyagot.
- Mielőtt a gépet hosszabb időre használaton kívül helyezné, tisztítsa meg alaposan, és végeztesse el teljes szervizét.
- Szállítás közben, valamint tárolás során a vágófelszerelés szállítási biztosító szerkezete legyen felszerelve.
- Szállításkor rögzítse a gépet.
- A motor véletlen beindításának elkerülése érdekében mindig húzza le a gyertyapipát a gyújtógyertyáról hosszabb tárolás esetén, vagy ha nem tud folyamatosan felügyelni a gépre, illetve ha bármilyen karbantartási feladatot végez rajta.



VIGYÁZAT! Bánjon óvatosan az üzemanyaggal. Ne feledkezzen meg a tűz- és robbanás-veszélyről, a gőzök belégzésének veszélyeiről.

Üzemanyagkeverék

FIGYELEM! A gép egy kétütemű motorral van felszerelve, amely benzin és kétütemű motorok számára előállított olaj keverékével működik. Fontos, hogy az olaj részarányát pontosan megmérjük, hogy biztosak lehessünk abban, hogy helyes lesz a keverék. Kis mennyiségű üzemanyag keverésénél már kis eltérések is drasztikus módon befolyásolják a keverék összetételét.



VIGYÁZAT! Az üzemanyag és annak gőze tűzveszélyes lehet, és belélegezve illetve bőrrel érintkezve súlyos sérüléseket okozhat. Legyen ezért nagyon óvatos, amikor az üzemanyaggal bánik, és gondoskodjon megfelelő szellőzésről.

Benzin



FIGYELEM! Mindig legalább 90 oktános (RON) minőségű benzin/olaj keveréket használjon. Ha a gép katalizátorral van ellátva (lásd a "Műszaki adatok" című fejezetet), mindig jó minőségű, ölmoztalan benzin-olaj keveréket használjon. Az ölmoztott benzin tönkreteszi a katalizátort.

Ha van rá lehetősége, használjon környezetbarát, ún. Alkilbenzint.



- A legalacsonyabb ajánlott oktánszám (RON): 90. Ha 90 oktánosnál gyengébb minőségű üzemanyaggal üzemelteti a motort, úgynevezett "kopogás" léphet fel. Ez a motor felmelegedéséhez vezet, ami a motor súlyos károsodását eredményezheti.
- Magasabb fordulatszámra történő üzemeltetés során magasabb oktánszámú benzin használata javasolt.

Kétütemű olaj

- A legjobb eredmény és teljesítmény elérése érdekében használjon HUSQVARNA kétütemű motorolajat, amely kifejezetten léghűtéses, kétütemű motorokhoz készült.
- Soha ne használjon vízhűtéses, kívül szerelt motorokhoz készült kétütemű (más néven TCW vagy "outboard" olajat).
- Soha ne használjon négyütemű motorokhoz használatos olajat.
- A gyenge minőségű olaj vagy a túlságosan erős olaj-üzemanyag keverék veszélyeztetheti a katalizátor működését, és csökkenti annak élettartamát.
- Keverékarány
1:50 (2%) HUSQVARNA kétütemű olajjal.
1:33 arány (3%) más, léghűtéses, kétütemű motorokhoz tervezett olajjal, amely megfelel a JASO FB/ISO EGB.

Benzin, liter	Kétütemű olaj, liter	
	2% (1:50)	3% (1:33)
5	0,10	0,15
10	0,20	0,30
15	0,30	0,45
20	0,40	0,60

ÜZEMANYAGKEZELÉS

Keverék

- A benzint és az olajat mindig tiszta, benzin számára jóváhagyott tartályban keverje.
- Kezdje mindig a szükséges benzinmennyiség felével. Töltse ehhez hozzá a teljes olajmennyiséget. Keverje (rázza) össze az üzemanyagkeveréket. Töltse hozzá a benzin hátralevő részét.
- Alaposan keverje (rázza) össze az üzemanyagkeveréket, mielőtt azt a gép üzemanyagtartályába tölténé.

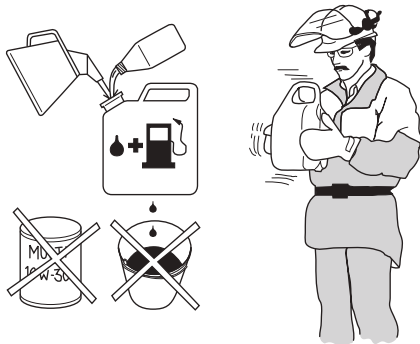

- Ne tartalékolja egy hónapnál tovább az üzemanyagot!
- Ha a gépet hosszabb ideig nem használja, akkor ki kell üríteni és kitisztítani az üzemanyagtartályt.



VIGYÁZAT! A katalízis semlegesítő berendezés kipufogója erősen felhevül munka közben és a munka után is meleg marad egy ideig. Ez az üresjáratra is vonatkozik. Ne feledkezzünk el a kigyulladás veszélyéről, különösen akkor, ha a fűrészt tűzveszélyes anyagok és/vag

Tankolás



VIGYÁZAT! A következő óvintézkedések csökkentik a tűzveszélyt:

Az üzemanyagot a szabadban, szikra- és lángmentes helyen keverje és öntse.

Ne dohányozzon, és ne helyezzen meleg tárgyakat az üzemanyag közelébe.

Tankolás előtt mindig állítsa le a motort.

Feltöltés előtt kapcsolja ki a motort, és hagyja húlni néhány percig.

A tanksapkát óvatosan nyissa ki, hogy az esetleges túlnyomás lassan kiegyenlítődhessen.

Szorítsa rá alaposan a tanksapkát tankolás után.

Mindig vigye el a gépet a tankolás helyétől és forrásától, mielőtt beindítaná.

- Használjon túlcsondulás-védelemmel ellátott üzemanyagtartályt.
- Ha töltés közben ráfolyt az üzemanyag. Töröljön le mindent, és hagyja a kifolyt benzint elpárologni.
- Törölje le az üzemanyagtartály fedele körüli felületet. Az üzemanyagba került szennyeződések üzemzavarokat okoznak.
- Az üzemanyag betöltése előtt mozgassa meg alaposan a tartályt hogy az üzemanyag jól összekeveredjen.

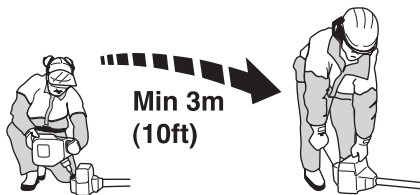

BEINDÍTÁS ÉS LEÁLLÍTÁS

Indítás előtti ellenőrzés



- Ellenőrizze, hogy a nyírófej és a trimmervédő sértetlenek-e, és hogy nincsenek-e rajtuk repedések. Cserélje ki a nyírófejet és a felcsapódás elleni védelmet, ha azok ütésnek lettek kitéve, vagy ha repedések vannak rajtuk.



- Soha ne használja a gépet védelem nélkül, vagy meghibásodott védelemmel.
- A gép elindítása előtt minden borítófedélnak épnek és helyesen rögzítettnek kell lennie.

Beindítás és leállítás



VIGYÁZAT! A tengelykapcsoló fedelet és a hajtótengelycsövet a gép beindítása előtt kell felszerelni, ellenkező esetben a tengelykapcsoló kilazulhat és személyi sérüléseket okozhat.

Mindig vigye el a gépet a tankolás helyétől és forrásától, mielőtt beindítaná. Helyezze a gépet stabil felületre. Győződjön meg róla, hogy a vágófelszerelés nem érintkezik semmivel. Illetéktelenek nem tartózkodhatnak a munkaterületen, ellenkező esetben komoly személyi sérülések veszélye áll fenn. A biztonsági távolság 15 méter.

Beindítás

Üzemanyagpumpa: Nyomogassa az üzemanyagpumpa gumilabdáját, míg az el nem kezd üzemanyaggal tölteni. A labdának nem szükséges teljesen megtelnie.

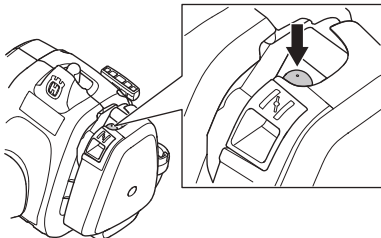

Szivató: Állítsa a szivatógombot szivatóállásba.

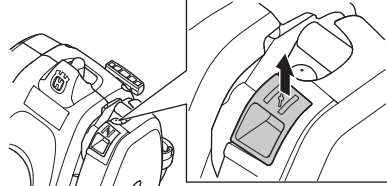

VIGYÁZAT! Ha a motor indításakor a szivatószabályozó szivató állásban van, a vágófelszerelés azonnal forogni kezd.

Nyomja a géptestet bal kézzel (FIGYELEM! Ne lábbal!) a talajhoz. Ragadja meg jobb kézzel az indítófogantyút, húzza ki lassan az indítózsinórt, amíg ellenállásba nem ütközik (az indítóhorgok kapaszkodnak), majd gyors, erőteljes mozdulatokkal rántsa be a motort. **Soha ne tekerje rá a kezére az indítózsinórt.**

A gyújtással egyidőben nyomja vissza a szivatószabályozót, és ismételten próbálkozzon az indítással, amíg a motor be nem indul. Amikor a motor beindul, adjon gyorsan teljes gázt, és ezzel a startgáz automatikusan kikapcsolódik.

FIGYELEM! Ne húzza ki az indítózsinórt teljesen, és ne engedje el az indítófogantyút, ha a zsinórt teljesen kihúzott állapotban van. Ez a gép károsodását okozhatja.



Leállítás

A motort a gyújtás kikapcsolásával lehet leállítani.

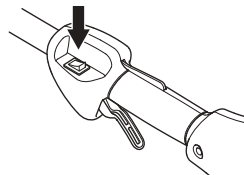

FIGYELEM! A stop kapcsoló automatikusan visszatér start állásba. A véletlen beindítás elkerülése érdekében szereléskor, ellenőrzéskor vagy karbantartáskor húzza le a gyertyapipát a gyújtógyertyáról.

Általános munkavédelmi utasítások

FONTOS!

Ez a fejezet a trimmelő fűrészel végzett munka alapvető biztonsági előírásait tárgyalja.

Ha munka közben elbizonytalanodik a munka folytatását illetően, kérje szakember tanácsát. Forduljon kereskedőhöz vagy márkaszervizhez.

Ne használja a gépet olyan feladatok elvégzésére, amelyekhez, úgy véli, nincs elegendő szakértelme.

Használat előtt Önnek tisztán kell látnia a különbséget az erdőtisztogatás, a fűirtás és a fűnyírás között.

Alapvető munkavédelmi szabályok



1 Figyelje környezetét:

- Hogy meggyőződjön arról, hogy nincsenek személyek, állatok, vagy olyan tárgyak a közelben, amelyek befolyásolhatják a gép fölötti uralmát.
 - Hogy biztosíthassa, hogy sem embert, állatot és egyebet nem fenyeget a vágófelszereléssel vagy a szétszóródó részekkel való érintkezés veszélye.
 - **FIGYELEM!** Ne használja a gépet olyan körülmények között, ahol ha baleset következne be, nem lenne lehetősége segítséget hívni.
- 2 Vizsgálja meg a munkaterületet. Távolítson el minden mozdítható tárgyat, pl. köveket, üvegcserepeket, szögeket, fémdrótokat, zsinegeket, stb., amelyeket a vágófelszerelés felkaphat, vagy amelyek esetleg a felszerelésre csavarodhatnak.
- 3 Ne használja a fűrészt rossz időben, például sűrű ködben, erősen zuhogó esőben, erős szélben vagy nagy hidegben, stb. A hideg időben végzett munka fárasztó, és gyakran kockázatokkal is jár, például jeges talaj, előre ki nem számítható dőlési irány, stb.
- 4 Gondoskodjon róla, hogy stabilan álljon, és járása biztos legyen. Nézzzen körül és ellenőrizze lehetséges akadályok (például gyökerek, kövek, gödrök, árkok, stb.) jelenlétét, arra az esetre, ha hirtelen el kellene mozdulnia. Lejtős helyeken nagy elővigyázat



- 5 Tartsa meg egyensúlyát, és álljon szilárdan. Semerre ne hajoljon el a géppel. Mindig megfelelően egyensúlyozzon és álljon a talajon.
- 6 A gépet mindig két kézzel fogja. A gépet tartsa a törzse mellett. Minden testrészét tartsa távol a forró felületektől. Minden testrészét tartsa távol a forgó vágófelszereléstől.

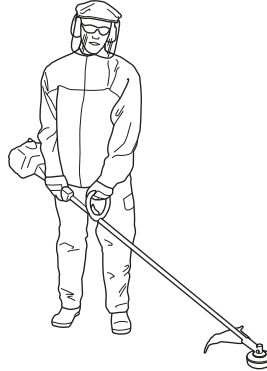

- 7 A vágófelszerelést mindig a deréknyalánál lejjebb tartsa.
- 8 Mozgatás előtt le kell állítania a motort.
- 9 Ne tegye le a gépet, ha a motor jár, anélkül, hogy felügyelne rá.



VIGYÁZAT! Amikor a motor illetve a vágófelszerelés forog, sem a gép felhasználója, sem más nem távolíthatja el a vágott anyagot, mivel ez súlyos sérülésekhez vezethet.

Mielőtt eltávolítaná a penge tengelye köré csavarodott anyagot, állítsa le a motort és a vágófelszerelést, mivel ellenkező esetben sérülés veszélye áll fenn. A használat során és után a szög váltómű meleg lehet. Érintés esetén égési sérülés veszélye áll fenn.



VIGYÁZAT! Vigyázzon a felcsapódó tárgyaktól. Mindig elismert szemvédőt használjon. Soha ne hajoljon a vágófelszerelés védőegysége fölé. Kövek, szemét stb. kerülhetnek a szembe és vakságot illetve súlyos sérüléseket okozhatnak.

Senkit ne engedjen a munkaterületre. Gyermek, állatok, szemlélődők és segítőtársak is csak 15 m távolságig közelíthetik meg a munkaterületet. Ha valaki közeledik, azonnal állítsa le a gépet. Mielőtt megfordulna a géppel, mindig ellenőrizze, hogy nem tartózkodik-e valaki a biztonsági zónán belül.

Alapvető szabály

Minden egyes művelet után csökkentse a sebességet alapljárati. Ha a motor hosszabb ideig teljes gázzal jár, anélkül, hogy munkát végezne, az súlyos motorhibát eredményezhet.



VIGYÁZAT! A védőrés és a vágófelszerelés közé időnként gallyak, fű illetve ágak szorulhatnak. Tisztításnál mindig állítsa le a motort.



VIGYÁZAT! A rezgéseknek való túlzott kitétel ér- vagy idegsérüléseket okozhat olyan személyeknél, akiknek vérkeringési zavarai vannak. Forduljon orvoshoz, ha annak jeleit tapasztalja, hogy túlzottan ki van téve rezgéseknek. Ezek a panaszok többek között zsibbadás, érzéketlenség, bizsergés, szúrás, fájdalom, erőtlenység, a bőr színének és felületének megváltozása. Ezek a panaszok többnyire az ujjakban, a kezekben és a csuklóknban jelentkeznek. Alacsony hőmérsékleten a veszély növekedhet.

Fűnyírás nyírófejjel



Nyírás

- Tartsa a nyírófejet közvetlenül a föld fölött, ferdén. A munkát a zsinór vége végzi. Hagyja a zsinórt saját sebességével dolgozni. Ne nyomja rá a zsinórt a kaszálandó felületre.

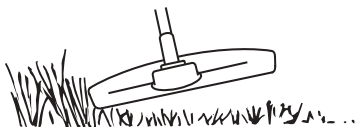

- A zsinór könnyen lekaszálja a fűvet és a gyomrot a falak, kerítés és a fák tövében, valamint a szegélyek mentén, de ugyanakkor felsértheti a fák és bokrok érzékeny kérgét és a kertoszlopokat.
- Ha 10–12 cm-re csökkenti a zsinór hosszát és csökkenti a motor fordulatszámát, a sérülés veszélye is csökken.

Tisztogatás

- Tisztogatáskor eltávolításra kerülnek a nem kívánt növények. A nyírófejet tartsa közvetlenül a föld fölött, ferdén. A zsinór vége a fák, oszlopok, szobrok, stb. körül a földhöz ütődhet. **FIGYELEM!** Ez a módszer gyorsítja a zsinór elhasználódását.



- Kavicsos, téglás, betonos terepen vagy vaskerítés körül a zsinór gyorsabban elhasználódik, mint a fák és a fakerítések mellett végzett munka során, és gyakrabban kell adagolni.
- Fűnyírás és tisztogatás közben ne adjon teljes gázt, ezáltal megnő a zsinór élettartama, és csökken a nyírófej kopása.

Vágás

- A trimmelő fűrészfű ideális olyan helyeken is, amelyekhez hagyományos fűnyíró gépekkel nem lehet hozzáférni. Munka közben a zsinórnak a földdel párhuzamosan kell elhelyezkednie. Ne nyomja a nyírófejet a földhöz, mivel ez tönkretelheti a pázsitot, és az eszközön is sérülést okozhat.

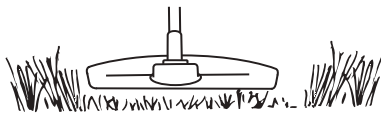

- Ne engedje, hogy vágás közben a nyírófej érintse a földet. Az állandó érintkezéstől a nyírófej megsérülhet, és elhasználódása is gyorsabb.

Söprés

- A forgó zsinór ventilációs hatása gyors és könnyű tisztogatásra alkalmas. Tartsa a zsinórt a söprendő felületekkel párhuzamosan, és mozgassa előre-hátra a szerszámot.

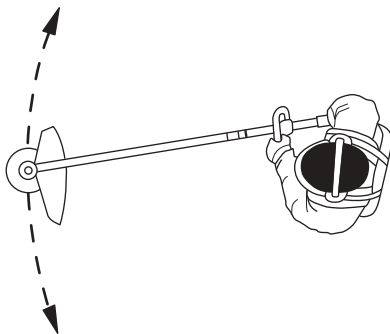

- Fűnyírás és söprés közben alkalmazzon teljes gázt a legjobb eredmény elérése érdekében.

KARBANTARTÁS

Porlasztó

Az alapjáratú fordulatszám beállítása

A beállítások előtt a légszűrőt ki kell tisztítani és a légszűrőfedelelet a helyére kell szerelni.

Amennyiben újrabeállításra van szükség, állítsa be az alapjáratú fordulatszámot a T csavarral. Csavarja először a T csavart az óramutató járásával megegyező irányba, addig, amíg a vágófelszerelés forogni nem kezd. Tekerje azután a csavart az óramutató járásával ellentétes irányba, addig, míg a vágófelszerelés le nem áll. Az alapjárat akkor van helyesen beállítva, ha a motor minden helyzetben egyenletesen jár. Az alapjáratú fordulatszám és a vágófelszerelés forgásához szükséges fordulatszám között viszonylag nagy különbségnek kell lennie.

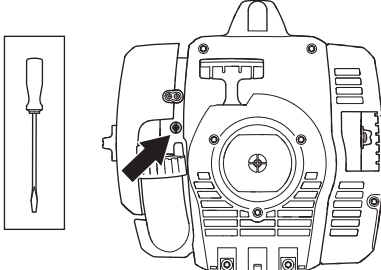

Javasolt alapjáratú fordulatszám: Lásd a Műszaki adatok című fejezetet.



VIGYÁZAT! Ha az alapjáratot nem lehet úgy beállítani, hogy a vágófelszerelés ne forogjon, forduljon szervizműhelyhez/kereskedőhöz. Ne használja a gépet addig, amíg az nincs helyesen beállítva illetve megjavítva.

Kipufogódob



FIGYELEM! Egyes hangtompítók katalizátorosak. Olvassa el a Műszaki adatok című fejezetet, hogy megtudja, hogy az Ön gépe katalizátoros-e.

A kipufogódobot arra a feladatra tervezték, hogy csökkentse a zajszintet, és, hogy a kipufogógázokat a kezelőtől elvezesse. A kipufogógázok forróak, és szikrákat tartalmazhatnak, amelyek tüzet okozhatnak, ha száraz és gyúlékony anyaggal érintkeznek.

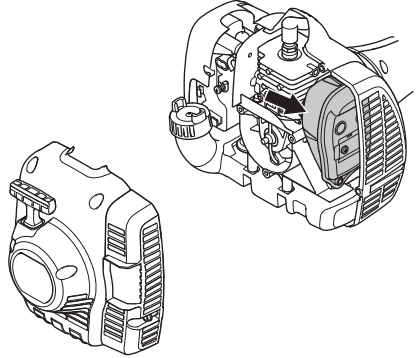

Bizonyos kipufogódobok speciális szikrafogó hálót tartalmaznak. Ha az Ön gépén van ilyen háló, akkor azt hetente legalább egyszer meg kell tisztítani. Ezt drótkéfével lehet a legjobban elvégezni. A hálót a nem katalizátoros hangtompítókra hetente egyszer kell tisztítani, esetleg cserélni. A hálót a katalizátoros hangtompítókra havonta egyszer ellenőrizni, esetleg tisztítani kell. **Ha a háló sérült, cserélje ki.** Ha a háló gyakran eltömődik, az annak a jele lehet, hogy a katalizátor nem működik megfelelően. Ellenőriztesse a szerkezetet vízszinteladójával. Egy eltömődött háló a gép túlmelegedéséhez, és a henger és a dugattyú sérüléséhez vezet.

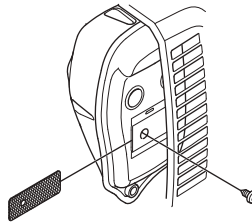

FIGYELEM! Ne üzemeltesse a gépet hibás hangfogóval.



VIGYÁZAT! A katalízises elemekkel ellátott hangfogók erősen felhevülnek munka közben és a munka után is melegek maradnak egy ideig. Ez az üresjáratra is vonatkozik. A kipufogó érintése égési sérüléseket okozhat. Ne feledkezzen meg a tűzveszélyről!

A hűtőrendszer



A lehető legalacsonyabb üzemi hőmérséklet megtartása érdekében a gép hűtőrendszerrel van felszerelve.

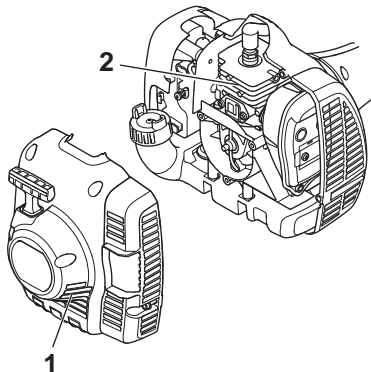

A hűtőrendszer a következőkből áll:

- 1 Az indítószerkezeten található levegőbeszívó nyílás
- 2 Hűtőbordák a hengeren

Tisztítsa meg kefével a hűtőrendszert hetente egyszer, erős igénybevétel esetén gyakrabban is. Szennyezett vagy eltömődött hűtőrendszernek a gép túlmelegedése az eredménye, ami a dugattyú és a henger károsodását okozza.

Gyújtógyertya



A gyújtógyertya műszaki állapotát befolyásolja:

- Helytelen porlasztóbeállítás.
- Nem megfelelő a kenőanyag (túl sok az olaj, vagy rossz a minősége).
- Elszennyeződött levegőszűrő.

Ezek a tényezők lerakódásokat okozhatnak a gyújtógyertya elektródáin, ami üzernzavarokhoz és indítási problémákhoz vezethet.

Ha a gép erőtlen, nehéz beindítani, vagy egyenlőtlen az üresjárata, akkor mindig ellenőrizze először a gyújtógyertyát. Ha a gyújtógyertya elszennyeződött, tisztítsa meg azt és ellenőrizze a szikraközt. A helyes szikraköz 0,5 mm. A gyújtógyertyát kb. egy hónappi üzemelés után ki kell cserélni, vagy korábban, ha az elektródák nagyon elhasználódtak.

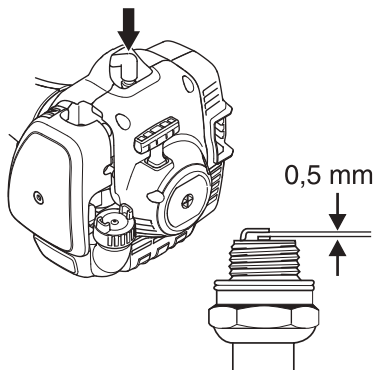

FIGYELEM! Használja mindig az előírt típusú gyújtógyertyát! Nem megfelelő gyújtógyertya komolyan károsíthatja a hengert és a dugattyút. A gyújtógyertya olyan legyen, amely a rádióadást nem zavarja.

Kéttagú hajtótengelycső



A hajtótengely végét a hajtótengelycső alsó tagjában 30-óránként kenje meg gépszírral. A rendszeres kenés elmaradása esetén a kéttagú modelleknél fennáll az a veszély, hogy a hajtótengely végei (a tengelykapcsolásnál) berágódnak.

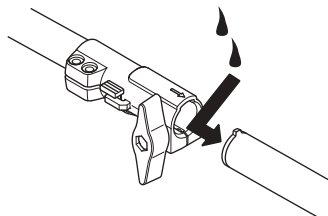

KARBANTARTÁS

Levegőszűrő



A levegőszűrőt rendszeresen tisztítani kell a portól és a szennyeződésektől, hogy elkerüljük a következőket:

- A porlasztó üzemzavarai
- Indítási problémák
- A motor teljesítményének csökkenése
- A motor részeinek fölösleges kopása
- Szokatlanul nagy üzemanyagfogyasztás.

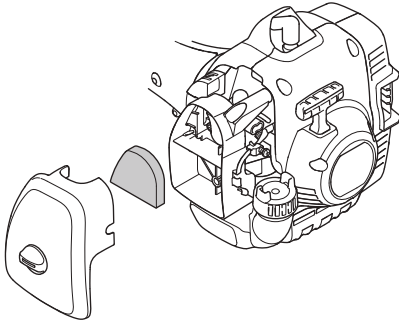

A levegőszűrőt 25 óránként, vagy rendkívül poros körülmények esetén többször kell tisztítani.

A levegőszűrő tisztítása

A hengerfedeleit levéve emelje ki a levegőszűrőt. Mossa át a szűrőt meleg szappanos vízzel. Visszaszereléskor a szűrőnek száraznak kell lennie.

Egy bizonyos időn túl használt levegőszűrőt nem lehet teljesen megtisztítani. Ezért rendszeres időközönként új levegőszűrőre kell azt kicserélni. **Egy megrongálódott levegőszűrőt mindig ki kell cserélni.**

Ha a gépet poros környezetben használja, a levegőszűrőt be kell olajozni. Lásd A levegőszűrő beolajozása című fejezetben szereplő utasításokat.

A levegőszűrő beolajozása



Mindig HUSQVARNA szűrőolajat (cikkszám 531 00 92-48) használjon. A szűrőolaj oldószert tartalmaz, hogy könnyű legyen eloszlatni a szűrőben. Vigyázzon ezért, hogy az olaj ne kerüljön a bőrére.

Helyezze bele a szűrőt egy műanyagtasakba, majd öntse bele a szűrőolajat. Gyúrja át a műanyagtasakot, hogy az olaj jól eloszoljon. Emelje ki a szűrőt a műanyagtasakból, és mielőtt visszaszerelné, távolítsa el a fölösleges olajat belőle. Soha ne használjon hagyományos motorolajat. Az a szűrőn keresztül meglehetősen gyorsan lesüllyed a fenékre.

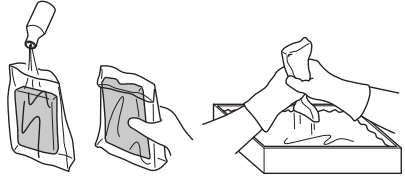

Szögváltómű



A szögváltómű gyárilag fel van töltve megfelelő mennyiségű kenőanyaggal. Mielőtt használatban venné a gépet, mégis ellenőrizze, hogy a szögváltómű 3/4 részig meg van-e töltve kenőanyaggal. Használjon speciális HUSQVARNA kenőolajat.

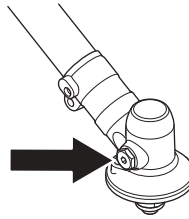

A váltóházban a kenőanyagot általában nem kell cserélni, kivéve javításkor.

KARBANTARTÁS

Karbantartási séma

Alább következik egy lista a gép karbantartásának pontjaival. A legtöbb pontot a Karbantartás című fejezet írja le. A felhasználó kizárólag olyan karbantartási és szervizmunkákat végezhet, amelyek ebben a használati utasításban szerepelnek. Komolyabb beavatkozásokat csak elismert szervizműhely végezhet.

Karbantartás	Napi karbantartás	Heti karbantartás	Havi karbantartás
Tisztítsa meg a gépet kívülről.	X		
Ellenőrizze a gázsabályozó zár és a gázsabályozó működését biztonsági szempontból.	X		
Ellenőrizze, hogy a leállító kapcsoló működik-e.	X		
Győződjön meg róla hogy a vágófelszerelés alapjáratban nem jön mozgásba.	X		
Tisztítsa meg a levegőszűrőt. Ha szükséges, cserélje ki.	X		
Ellenőrizze, hogy a védőegység ép-e, és nincs-e rajta repedés. Ha a védőlemezek sérültek, ütést kaptak, ki kell cserélni őket.	X		
Ellenőrizze, hogy a nyírófej ép-e, és nincs-e rajta repedés. Szükség esetén cserélje ki a nyírófejet.	X		
Ellenőrizze, hogy a csavarok és csavaranyák megfelelően meg vannak-e húzva.	X		
Ellenőrizze, hogy nincs-e üzemanyagszivárgás a motortól, üzemanyagtartálytól illetve üzemanyagvezetésektől.	X		
Ellenőrizze indítószervezetet a zsinórjával.		X	
Ellenőrizze, hogy a rezgéscsillapító elemek sértetlenek-e.		X	
Tisztítsa meg a gyújtógyertya külső felületét. Szerelje le a gyertyát és ellenőrizze az elektródahézagokat. A hézag 0,5 mm legyen, ellenkező esetben a gyertyát ki kell cserélni. A gyújtógyertya olyan legyen, amely a rádióadást nem zavarja.		X	
Tisztítsa meg a gép hűtőrendszerét.		X	
Tisztítsa meg illetve cserélje ki a hangtompító szikrafogóhálóját (csak a katalizátorral nem rendelkező hangtompítókra vonatkozik).		X	
Tisztítsa meg a porlasztót kívülről, és a porlasztó környékét.		X	
Ellenőrizze, hogy a szögváltómű 3/4 részig fel van-e töltve kenőanyaggal. Ha szükséges, töltsen fel speciális zsírral.		X	
Ellenőrizze, hogy az üzemanyagszűrő nincs-e elszennyeződve, illetve hogy az üzemanyagvezetéken nincsenek-e repedések vagy egyéb sérülések. Szükség esetén cserélje ki.			X
Ellenőrizze az összes villamos vezetékét és csatlakozását.			X
Ellenőrizze, hogy a tengelykapcsoló, a kuplungrugók és a kuplungdob sértetlenek-e. Szükség esetén cseréltesse ki elismert szervizműhellyel.			X
Cserélje ki a gyújtógyertyát. A gyújtógyertya olyan legyen, amely a rádióadást nem zavarja.			X

MŰSZAKI ADATOK

Műszaki adatok

	122C	122LD
Motor		
Hengerűrtartalom, cm ³	21,7	21,7
Hengerátmérő, mm	32,0	32,0
Löket, mm	27	27
Fordulatszám alapljárton, ford/perc	2900	2900
Javasolt legmagasabb fordulatszám, ford/perc	7200	9100
Forgási sebesség a kimenő tengelyen, ford/perc	7200	6232
Legnagyobb motorteljesítmény az ISO 8893 szerint, kW/ ford/perc	0,6/7800	0,6/7800
Katalizátoros hangtompító	Igen	Igen
Fordulatszám-szabályozott gyújtásrendszer	Nem	Nem
Gyújtásrendszer		
Gyújtógyertya	NGK CMR6A	NGK CMR6A
Elektródatávolság, mm	0,5	0,5
Üzemanyag-/kenőrendszer		
Benzintartály űrtartalma	0,3	0,3
Tömeg		
Súly üzemanyag, vágófelszerelés és lemez nélkül, kg	4,4	4,8
Zajkibocsátás		
(lásd megj. 1)		
Zajszint, mért, dB(A)	102	104
Zajszint, garantált L _{WA} dB(A)	104	108
Zajszintek		
(2.sz.jegyzet)		
A kezelő hallószervére gyakorolt, a EN ISO 11806 és az ISO 22868 szerint mért ekvivalens hangnyomásszint, dB(A):	88	90
Rezgésszintek		
(lásd a 3. sz. megjegyzést)		
Az EN ISO 11806 és az ISO 22867 szerint mért ekvivalens rezgésszintek (a _{h_v,eq}) a fogantyúban, m/s ²		
Nyírófejvel ellátva (eredeti), bal/jobbs	5,0/3,6	3,6/3,5

1. sz. megjegyzés: A környezet zajszennyezése zajteljesítményszintként (L_{WA}) mérve a 2000/14/EG EKG-direktíva szerint. A gép jelentésben szereplő hangteljesítményszintjét a legmagasabb szintet produkáló eredeti vágófelszereléssel mérték. A garantált és a mért hangteljesítmény közötti különbségnek az az oka, hogy a garantált hangteljesítmény tartalmazza a mérési eredményben lévő ingadozást és az azonos modellű gépek közti eltéréseket is a 2000/14/EK jelű irányelv értelmében.

2. megjegyzés: A gép ekvivalens hangnyomásszintjére vonatkozó jelentési adatok az 1 dB (A) tipikus statisztikus ingadozásával (szórásával) rendelkeznek.

3. megjegyzés: Az ekvivalens rezgésszintre vonatkozó megküldött adatok az 1 m/s² tipikus statisztikus ingadozásával (szórásával) rendelkeznek.

MŰSZAKI ADATOK

122LD		
Jóváhagyott tartozékok	Típus	A vágófelszerelés védelme, Cikkszám
Csavarmenet, pengetengely M10		
Nyírófej	T25 (Ø 2,0–2,7 mm-es zsinór)	574 19 87-01
122C		
Jóváhagyott tartozékok	Típus	A vágófelszerelés védelme, Cikkszám
Csavarmenet, pengetengely 3/8 R		
Nyírófej	T25 (Ø 2,0–2,7 mm-es zsinór)	574 47 95-01
	T25C (Ø 2,0–2,7 mm-es zsinór)	574 47 95-01

A megadott típusokhoz az alábbi felszereléseket ajánljuk.

Jóváhagyott tartozékok	Cikkszám	Használat
Keferátét hajtótengelycsővel SR600	537 19 67-01	122LD
Sövénynyíróátét hajtótengelycsővel HA 850	537 19 66-06	122LD
Szegélyvágórátét hajtótengelycsővel	537 19 69-01	122LD
Fűrészrátét hajtótengelycsővel PA 1100	537 18 33-16	122LD
Fűrészrátét hajtótengelycső nélkül PA	537 18 33-11	122LD
Kultivátoralkatrész CA 150 tengellyel	537 42 54-01	122LD
TA 850 trimmerkiegészítő, hajtótengellyel	537 35 35-01	122LD

Jóváhagyott tartozékok	Cikkszám	Használat
CAC kultivátor felszerelés	952 71 19-07	122LD
EAC szélnyíró felszerelés	952 71 19-08	122LD
PAC rúdfűrész felszerelés	952 71 19-10	122LD
BAC fűjófelszerelés	952 71 19-11	122LD

MŰSZAKI ADATOK

Termékazonossági EGK-bizonyítvány (Kizárólag Európára vonatkozik)

A **Husqvarna AB**, SE-561 82 Huskvarna, Svédország (tel.: +46-36-146500) kijelenti, hogy azok a **Husqvarna 122C és 122LD** fűkaszák, amelyek a 2010-es évben vagy azt követően kaptak sorozatszámot (az év jól láthatóan fel van tüntetve a típustáblán, a sorozatszám előtt), megfelelnek az EGK TANÁCSA következő IRÁNYELVEINEK:

- Gépekről szóló **2006/42/EK** irányelv (2006. május 17.)
- 2004 december 15, "az elektromágneses kompatibilitást illetően" **2004/108/EEC**.
- 2000 május 8, "a környezet zajszennyezését illetően", **2000/14/EG**. Megfelelőségi felmérés az V. függelék szerint. A zajszennyezését illetően lásd a Műszaki adatok című fejezetet.

Alkalmazott szabványok: **EN ISO 12100-2/A1:2009, CISPR 12:2007, EN ISO 11806:2008**

A Svensk Maskinprovning (SMP) AB, Fyrisborgsgatan 3, SE-754 50 Uppsala, Svédország, típusellenőrzést végzett a Husqvarna AB vállalat számára. A bizonyítványok számai: 122C - **SEC/10/2271, 01/164/068**, 122LD - **SEC/10/2272, 01/164/067**

Huskvarna, 2011 október 13.

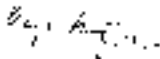

Bengt Frögelius, Fejlesztési igazgató (A Husqvarna AB technikai dokumentációért felelős hivatalos képviselője.)

ZNACZENIE SYMBOLI

Symbole na urządzeniu i/lub w instrukcji:

OSTRZEŻENIE! Wykaszarki, wycinarki i przycinarki mogą stać się niebezpiecznymi narzędziami! Następstwem nieuważnej lub nieprawidłowej obsługi mogą być poważne obrażenia lub śmierć użytkownika bądź innych osób. Jest niezwykle ważne, by ze zrozumieniem przeczytać treść instrukcji obsługi.

Przed przystąpieniem do pracy maszyną prosimy dokładnie i ze zrozumieniem zapoznać się z treścią niniejszej instrukcji.

Zawsze należy stosować:

Kask ochronny, gdy zachodzi ryzyko uderzenia spadającymi przedmiotami

- Zatwierdzone ochronniki słuchu
- Zatwierdzona osłona oczu

Maks. liczba obrotów wałka zdawczego, obr./min

Niniejszy produkt zgodny jest z obowiązującymi dyrektywami CE.

Ostrzeżenie przed odrzucanymi i rykoszetującymi przedmiotami.

W czasie pracy użytkownik maszyny jest zobowiązany dopilnować, aby żadne osoby ani zwierzęta nie znajdowały się bliżej niż w odległości 15 m.

Zawsze używaj zatwierdzonych rękawic ochronnych.

Używaj przeciwpoślizgowego, stabilnego obuwia wysokiego.



Przeznaczone wyłącznie do giętkiego, nie metalowego osprzętu tnącego, tzn. głowicy żyłkowej i żyłki.



Emisja hałasu do otoczenia zgodna z dyrektywą Wspólnoty Europejskiej. Wartość emisji dla maszyny podana została w rozdziale Dane techniczne oraz na naklejce.



Pozostałe symbole/naklejki samoprzylepne umieszczone na maszynie dotyczą specjalnych wymogów, związanych z certyfikatami w poszczególnych krajach.

Silnik zostaje wyłączony w wyniku przestawienia wyłącznika w położenie "stop". UWAGA! Wyłącznik powraca samoczynnie w położenie "start". Dlatego przed przystąpieniem do montażu, kontroli oraz/lub konserwacji należy zawsze zdejmować nasadkę ze świecy zapłonowej w celu zapobieżenia niezamierzonemu uruchomieniu silnika.

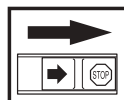

Zawsze używaj zatwierdzonych rękawic ochronnych.

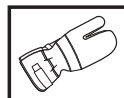

Wykonuj regularnie czyszczenie.

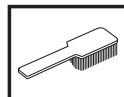

Kontrola wzrokowa.



SPIS TREŚCI

Spis treści

ZNACZENIE SYMBOLI

Symbole na urządzeniu i/lub w instrukcji: 364

SPIS TREŚCI

Spis treści 365

Przystępując do uruchomienia należy pamiętać o przestrzeganiu następujących zasad: 365

WSTĘP

Szanowny Kliencie! 366

CO JEST CO?

Co jest co w przycinarce? 367

OGÓLNE ZASADY BEZPIECZEŃSTWA

Ważne 368

Środki ochrony osobistej 368

Zespoły zabezpieczające maszyny 369

Osprzęt tnący 371

MONTAŻ

Montaż uchwytu pętlowego 372

Montaż i demontaż podzielnego wysięgnika 372

Montaż osprzętu tnącego 373

Montaż osłony przycinarki i głowicy żyłkowej 373

Montaż osłony przycinarki i głowicy żyłkowej 373

PRZYGOTOWYWANIE I OBCHODZENIE SIĘ Z PALIWEM

Zasady bezpieczeństwa – paliwo 374

Paliwo 374

Tankowanie 375

URUCHAMIANIE I WYŁĄCZANIE

Kontrola przed uruchomieniem 376

Uruchamianie i wyłączanie 376

TECHNIKA PRACY

Ogólne zasady pracy maszyną 377

KONSERWACJA

Gaźnik 380

Tłumnik 380

Układ chłodzenia 381

Świeca zapłonowa 381

Podzielny wysięgnik 381

Filtr powietrza 382

Plan konserwacji 383

DANE TECHNICZNE

Dane techniczne 384

Zapewnienie o zgodności z normami WE 386

Przystępując do uruchomienia należy pamiętać o przestrzeganiu następujących zasad:

Zapoznaj się dokładnie z treścią instrukcji obsługi.



OSTRZEŻENIE! Długotrwałe przebywanie w hałasie może doprowadzić do trwałej utraty słuchu. Dlatego należy zawsze stosować atestowane ochronniki słuchu.



OSTRZEŻENIE! Pod żadnym pozorem nie wolno zmieniać ani modyfikować fabrycznej konstrukcji maszyny bez zezwolenia wydanego przez producenta. Zawsze należy używać wyłącznie oryginalnych części zamiennych. Samowolne wprowadzanie zmian oraz/lub montowanie wyposażenia nie zatwierdzonego przez producenta może stać się przyczyną groźnych obrażeń lub śmierci obsługującego urządzenie bądź innych osób.



OSTRZEŻENIE! W razie nieprawidłowej lub nieuważnej obsługi, wykaszarka, wycinarka lub przycinarka może stać się niebezpiecznym narzędziem, mogącym spowodować poważne obrażenia lub śmierć użytkownika bądź innych osób. Dlatego bardzo ważne jest, aby przeczytać niniejszą instrukcję obsługi dokładnie i ze zrozumieniem.

Szanowny Kliencie!

Gratulujemy wyboru produktu Husqvarna! Tradycja firmy Husqvarna sięgają roku 1689, kiedy to król Karl XI nakazał wybudować fabrykę muszkietów na brzegu rzeki Huskvarna. Lokalizacja fabryki była trafna, gdyż umożliwiała wykorzystywanie energii wodnej. Przez ponad 300 lat istnienia, w fabryce Husqvarna produkowano wiele różnych produktów – od opalanych drewnem pieców kuchennych po nowoczesne maszyny kuchenne, maszyny do szycia, rowery, motocykle i in. W 1956 roku wypuszczono pierwsze kosiarki silnikowe, a w 1959 przyszła kolej na pilarki łańcuchowe. Produkty te do dziś stanowią podstawowy asortyment Husqvarny.

Husqvarna jest obecnie światowym liderem w zakresie produkcji sprzętu do pracy w lesie i w ogrodzie. Najwyższym priorytetem objęta jest wydajność i jakość produktów. Ideą biznesową jest udoskonalanie, produkcja i marketing maszyn o napędzie silnikowym, przeznaczonych do użytku w leśnictwie, ogrodnictwie i budownictwie. Celem Husqvarny jest również zajmowanie czołowej pozycji pod względem ergonomii, łatwości w użytku oraz bezpieczeństwa produktów, a także pod względem troski o środowisko. Dlatego opracowano wiele finezji technicznych, które mają na celu udoskonalenie produktów we wspomnianym zakresie.

Jesteśmy przekonani, że przez długi czas będą Państwo zadowoleni z jakości i wydajności naszych produktów. Zakup jakiegokolwiek z naszych produktów daje możliwość korzystania z profesjonalnej pomocy i obsługi technicznej, w razie konieczności przeprowadzenia naprawy lub serwisu. Jeżeli maszyna nie została kupiona w autoryzowanym punkcie sprzedaży, prosimy zapytać o najbliższy warsztat serwisowy.

Mamy nadzieję, że będą Państwo zadowoleni ze swojej maszyny i że będzie ona Państwu służyć przez długie lata. Prosimy pamiętać, że niniejsza instrukcja obsługi jest ważnym dokumentem, dzięki któremu maszyna zyskuje większą wartość. Stosując się do zawartych w niej wskazówek (na temat użytkowania, obsługi technicznej, konserwacji itd.) można znacznie przedłużyć okres użytkowy maszyny, a także zwiększyć jej wartość w przypadku sprzedaży. W razie sprzedaży maszyny należy przekazać nowemu użytkownikowi także instrukcję obsługi.

Dziękujemy za wybór produktu Husqvarna!

Husqvarna AB nieustannie modernizuje swoje wyroby, w związku z czym zastrzega sobie prawo do wprowadzania zmian dotyczących m.in. wyglądu produktów bez uprzedzenia.

OGÓLNE ZASADY BEZPIECZEŃSTWA

Ważne

WAŻNE!

Maszyna jest przeznaczona wyłącznie do przystrzygania trawy.

Do silnika jako źródła napędu możesz zakładać wyłącznie zalecane przez nas akcesoria oraz elementy osprzętu tnącego, wymienione w rozdziale Dane techniczne.

Nie wolno pracować maszyną w stanie przemęczenia, po spożyciu alkoholu lub po przyjęciu leków osłabiających wzrok, zdolność oceny i koordynację.

Stosuj środki ochrony osobistej. Patrz wskazówki podane pod rubryką Środki ochrony osobistej.

Nie wolno pracować maszyną przerobioną, odbiegającą od oryginału.

Nie wolno pracować maszyną uszkodzoną. Stosuj się do instrukcji dotyczących konserwacji, kontroli i obsługi technicznej podanych w niniejszej instrukcji obsługi. Niektóre czynności konserwacyjne i obsługowe muszą być wykonane przez przeszkolonego i wykwalifikowanego specjalistę. Patrz wskazówki podane pod rubryką Konserwacja.

Przed uruchomieniem maszyny należy zamocować wszystkie pokrywy, osłony i uchwyty. W celu uniknięcia porażenia prądem zapewnij, by kapturek świecy zapłonowej i przewód zapłonowy nie były uszkodzone.

Użytkownik maszyny jest zobowiązany dopilnować, aby podczas pracy żadne osoby postronne ani zwierzęta nie znajdowały się w odległości mniejszej niż 15 m. Jeśli w tym samym miejscu pracuje kilku użytkowników, odległość między nimi nie powinna być mniejsza niż podwójna wysokość drzew, przy czym musi wynosić co najmniej 15 m.



OSTRZEŻENIE! Podczas pracy urządzenie niniejsze wytwarza pole elektromagnetyczne. W pewnych okolicznościach pole to może zakłócać pracę aktywnych lub pasywnych implantów medycznych. Przed przystąpieniem do pracy z maszyną w celu ograniczenia ryzyka poważnych lub śmiertelnych obrażeń, osoby posiadające implanty medyczne powinny skonsultować się z lekarzem oraz ich producentem.



OSTRZEŻENIE! Włączanie silnika w zamkniętych lub źle wentylowanych pomieszczeniach może być przyczyną śmierci wskutek uduszenia lub zatrucia tlenkiem węgla.



OSTRZEŻENIE! Nigdy nie pozwalaj dzieciom na użytkowanie lub przebywanie w pobliżu maszyny. Ponieważ maszyna wyposażona jest w sprężynujący wyłącznik i może zostać uruchomiona nawet przez powolne i słabe oddziaływanie na rączkę rozrusznika, nawet małe dzieci w pewnych okolicznościach mogą być w stanie uruchomić maszynę. Oznacza to ryzyko poważnych obrażeń. Dlatego należy zdejmować nasadkę świecy zapłonowej, gdy maszyna nie jest pod nadzorem.

Środki ochrony osobistej

WAŻNE!

W razie nieprawidłowej lub nieuważnej obsługi, wykasarka, wycinarka lub przycinarka może stać się niebezpiecznym narzędziem, mogącym spowodować poważne obrażenia lub śmierć użytkownika bądź innych osób. Dlatego bardzo ważne jest, aby przeczytać niniejszą instrukcję obsługi dokładnie i ze zrozumieniem.

Podczas używania maszyny należy zawsze mieć na sobie zatwierdzone przez odpowiednie władze środki ochrony osobistej. Środki ochrony osobistej nie eliminują ryzyka odniesienia obrażeń, natomiast ograniczają ich rozmiar w razie zaistnienia wypadku. Poproś swojego dealera o pomoc w wyborze środków ochrony osobistej.



OSTRZEŻENIE! Mając założone ochronniki słuchu należy zawsze być szczególnie uważnym na sygnały i zawałania ostrzegawcze. Zdejmuj ochronniki słuchu zaraz po wyłączeniu silnika.

KASK

Kask ochronny, gdy zachodzi ryzyko uderzenia spadającymi przedmiotami



OCHRONNIKI SŁUCHU

Należy stosować ochronnik słuchu o wystarczających właściwościach tłumiących.



OGÓLNE ZASADY BEZPIECZEŃSTWA

OSŁONA OCZU

Należy zawsze używać zatwierdzonych osłon oczu. Używając maski ochronnej twarzy, należy mieć na sobie także zatwierdzone okulary ochronne. Za zatwierdzone okulary ochronne uważane są takie, które są zgodne z normami ANSI Z87.1 dla USA lub EN 166 dla krajów UE.



REKAWICE

Rekawice należy używać wtedy, kiedy to jest konieczne np. podczas montażu mechanizmu tnącego.



OBUWIE WYSOKIE

Używaj przeciwpoślizgowego, stabilnego obuwia wysokiego.



ODZIEŻ

Stosuj odzież uszytą z tkaniny odpornej na rozdarcie i nie nos luźnej garderoby, która łatwo zaczepia się o gałęzie. Nos zawsze długie spodnie uszyte z mocnej tkaniny. Nie zakładaj biżuterii, krótkich spodni i sandałów, ani nie pracuj bez obuwia. Dopilnuj, aby włosy nie spadały na ramiona.

APTECZKA PIERWSZEJ POMOCY

Apteczka pierwszej pomocy powinna znajdować się zawsze w pobliżu.



Zespoły zabezpieczające maszyny

W niniejszym rozdziale przedstawiono poszczególne zespoły zabezpieczające maszyny, omówiono ich funkcję oraz sposoby ich kontrolowania i konserwacji w celu zapewnienia prawidłowego działania. Patrz rozdział Co jest co?, aby zapoznać się z rozmieszczeniem tych zespołów w pilarcze.

Jeżeli maszyna nie jest prawidłowo konserwowana i nie jest poddawana profesjonalnie wykonywanym naprawom oraz/lub obsłudgom technicznym, jej okres użytkowy jest krótszy oraz większe jest ryzyko wypadków. Jeżeli potrzebujesz więcej informacji, skontaktuj się z najbliższym warsztatem serwisowym.

WAŻNE!

Wszelkie czynności obsługowe i naprawy maszyny wymagają specjalnego przeszkolenia. Dotyczy to szczególnie jej zespołów zabezpieczających. Jeżeli maszyna nie spełnia jakiegokolwiek z niżej wymienionych warunków kontrolnych, należy ją oddać do warsztatu obsługi technicznej. Kupując nasze produkty zyskujesz także gwarancję profesjonalnej obsługi i napraw. Jeżeli w miejscu zakupu nie jest prowadzona obsługa serwisowa, zapytaj o adres najbliższego warsztatu obsługi technicznej.



OSTRZEŻENIE! Nigdy nie używaj maszyny z uszkodzonymi zespołami zabezpieczającymi. Zespoły zabezpieczające maszyny należy kontrolować i konserwować zgodnie z opisem w niniejszym rozdziale. Jeżeli Twoja maszyna nie spełnia jakiegokolwiek z warunków kontrolnych, należy ją oddać do serwisu.

Blokada dźwigni gazu

Blokada dźwigni gazu zabezpiecza przed przypadkowym naciśnięciem dźwigni gazu. Nacisk na dźwignię (A) znajdującą się na uchwycie (tzn. w momencie ujęcia uchwytu) zwalnia dźwignię gazu (B). Po zwolnieniu uchwytu dźwignia gazu i dźwignia blokady powrócą do swoich pozycji wyjściowych. Ruch ten kontrolują dwie niezależne od siebie sprężyny. Oznacza to, że gdy puścisz uchwyt dźwignia gazu jest automatycznie blokowana w pozycji biegu jałowego.

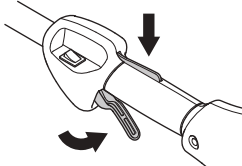

Sprawdź, czy dźwignia gazu jest zablokowana w położeniu biegu jałowego, gdy blokada dźwigni gazu znajduje się w położeniu wyjściowym.

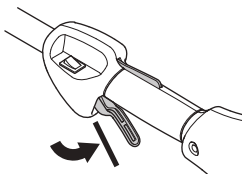

OGÓLNE ZASADY BEZPIECZEŃSTWA

Wciśnij blokadę dźwigni gazu i sprawdź, czy po zwolnieniu nacisku powraca ona do położenia wyjściowego.

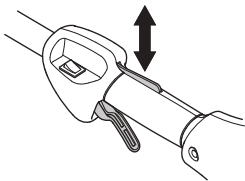

Sprawdź, czy dźwignia gazu i jej blokada poruszają się płynnie i czy sprężyny powrotne działają prawidłowo.

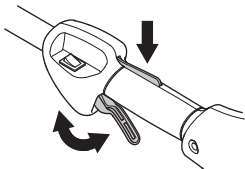

Patrz wskazówki pod rubryką Uruchamianie. Włącz maszynę i dodaj gazu do oporu. Zwolnij dźwignię gazu i sprawdź, czy osprzęt tnący zatrzymał się i nie porusza się. Jeśli osprzęt tnący obraca się, mimo iż dźwignia gazu znajduje się w położeniu biegu jałowego, należy sprawdzić wyregulowanie biegu jałowego gaźnika. Patrz wskazówki pod rubryką Konserwacja.

Wyłącznik

Silnik należy wyłączać za pomocą wyłącznika.

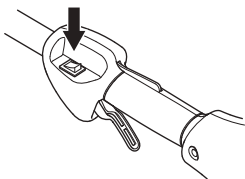

Włącz silnik i sprawdź, czy po przesunięciu wyłącznika w położenie stop silnik zatrzyma się.

Oslona osprzętu tnącego



Zadaniem osłony jest ochrona użytkownika przed odłamkami wyrzucanymi przez wirujący mechanizm tnący. Osłona zabezpiecza również użytkownika przed dotknięciem do osprzętu tnącego.

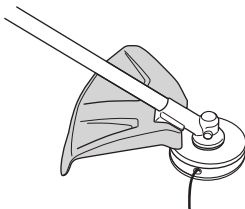

Sprawdź, czy osłona nie jest uszkodzona i czy nie ma śladów pęknięcia. Wymień osłonę, która została uderzona lub jest pęknięta.

Zawsze stosuj osłonę zalecaną dla danego osprzętu tnącego. Patrz rozdział Dane techniczne.



OSTRZEŻENIE! W żadnym wypadku nie wolno używać osprzętu tnącego bez zamontowanej, zatwierdzonej osłony. Patrz rozdział Dane techniczne. Stosowanie niewłaściwych lub uszkodzonych osłon może stać się przyczyną poważnych obrażeń.

Tłumik



Zadaniem tłumika jest ograniczenie do minimum poziomu hałasu i odrzucanie spalin poza strefę pracy operatora. Tłumik wyposażony w katalizator zmniejsza również zawartość szkodliwych substancji w spalinach.

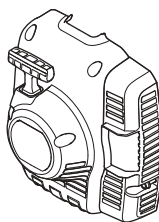
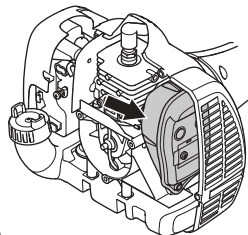

W krajach o gorącym i suchym klimacie ryzyko powstawania pożarów jest duże. Dlatego niektóre tłumiki wyposażyliśmy w tzw. siatkę przeciwwiskrową. Sprawdź, czy tłumik w Twojej maszynie ma taką siatkę.

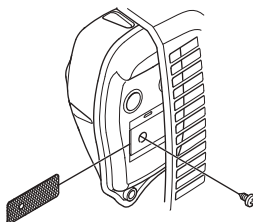

OGÓLNE ZASADY BEZPIECZEŃSTWA

Tłumik wymaga dokładnego stosowania się do instrukcji dotyczących kontroli, konserwacji i obsługi.

Nigdy nie używaj maszyny z uszkodzonym tłumikiem.

Sprawdzaj regularnie, czy tłumik jest dokładnie przymocowany do maszyny.

Jeśli tłumik w Twojej maszynie jest wyposażony w siatkę przeciwwiskrową, należy ją regularnie czyścić.

Zanieczyszczona siatka powoduje przegrzewanie się silnika, co może być przyczyną poważnych uszkodzeń.



OSTRZEŻENIE! Tłumik z katalizatorem jest bardzo gorący zarówno podczas pracy, jak i zaraz po jej ukończeniu. Dotyczy to również pracy na biegu jałowym. Dotknięcie może spowodować oparzenie skóry. Należy pamiętać o zagrożeniu pożarowym!



OSTRZEŻENIE! Wewnątrz tłumika znajdują się substancje chemiczne mogące wywoływać choroby nowotworowe. W razie uszkodzenia tłumika unikaj styczności z tymi elementami.



OSTRZEŻENIE! Pamiętaj o tym, że:

Spaliny silnikowe mają wysoką temperaturę, mogą zawierać iskry, które mogą się stać przyczyną pożaru. Nigdy nie włączaj maszyny w pomieszczeniach zamkniętych lub w pobliżu materiałów łatwopalnych!

Osprzęt tnący

W niniejszym rozdziale omówiono, jak dzięki stosowaniu właściwego osprzętu tnącego i prawidłowej jego konserwacji można:

- Zmniejszyć tendencje maszyny do odbijania
- Uzyskać maksymalną wydajność skrawania
- Przedłużyć żywotność osprzętu tnącego

WAŻNE!

Korzystaj wyłącznie z osprzętu tnącego wraz z zalecanymi przez nas osłonami! Patrz rozdział Dane techniczne.

Odnosnie zakładania żyłki oraz wyboru żyłki o prawidłowej średnicy patrz instrukcje producenta dot. osprzętu tnącego.



OSTRZEŻENIE! Przed przystąpieniem do pracy z jakimkolwiek osprzętem tnącym należy zawsze wyłączyć silnik. Wiruje on jeszcze przez jakiś czas po zwolnieniu dźwigni gazu. Zanim zaczniesz wykonywać jakiegokolwiek prace, upewnij się, czy osprzęt tnący zatrzymał się całkowicie i odłącz przewód od świecy zapłonowej.



OSTRZEŻENIE! Niewłaściwy lub uszkodzony osprzęt tnący zwiększa ryzyko wypadku.

Głowica żyłkowa

WAŻNE!

Stale zwracaj uwagę, czy żyłka jest równo i mocno nawinięta na bęben, gdyż w przeciwnym razie powstaną szkodliwe dla zdrowia drgania maszyny.

- Stosuj wyłącznie zalecane głowice żyłkowe oraz żyłki. Są one przetestowane przez producenta i dostosowane do określonej mocy silnika. Jest to szczególnie ważne, gdy korzysta się z automatycznej głowicy żyłkowej. Używaj tylko zalecanego osprzętu tnącego. Patrz rozdział Dane techniczne.



- Ogólnie biorąc, maszyny z silnikiem o małej mocy wymagają stosowania małych głowic żyłkowych i vice versa. Silnik musi być bowiem w stanie wyrzucić żyłkę wzdłuż promienia głowicy żyłkowej, a także pokonać opór ścinanej trawy.
- Długość żyłek jest też ważna. Dłuższa żyłka wymaga większej mocy silnika niż żyłka krótsza o tej samej średnicy.
- Zwróć uwagę, aby przecinacz żyłki znajdujący się na osłonie głowicy, nie był uszkodzony. Służy on do przycinania linki na odpowiednią długość.
- Aby przedłużyć żywotność żyłek, można je włożyć na parę dni do wody. Zwiększy to wytrzymałość i trwałość żyłki.

MONTAŻ

Montaż uchwyty pętlowego



- Załóż uchwyt pętlowy na wysięgniku. Zauważ, że uchwyt pętlowy musi zostać zamontowany między strzałkami znajdującymi się na wysięgniku.

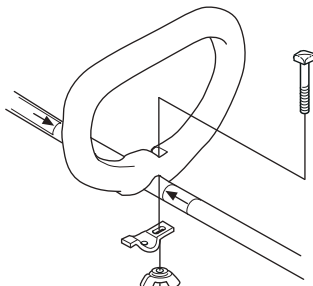

- Załóż śrubę, blaszkę zaciskową i nakrętkę motylkową, zgodnie z rysunkiem. Dokręć nakrętkę motylkową.

Montaż i demontaż podzielnego wysięgnika



Montaż:

- Poluzuj złączkę odkręcając pokrętko.
- Zrównaj wypust końcówki (A) ze strzałką na złączce (B).

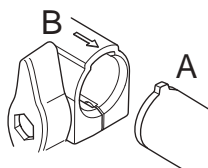

- Wciśnij końcówkę do złączki, tak by wskoczyła na swoje miejsce.

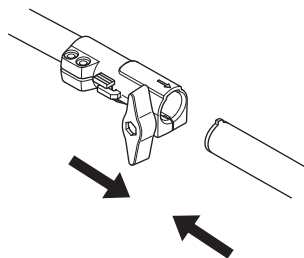

- Przed przystąpieniem do użytkowania urządzenia, dokręć dobrze pokrętko.

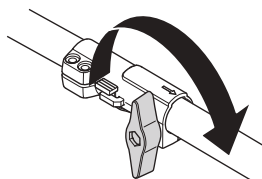

Demontaż:

- Poluzuj złączkę odkręcając pokrętko (co najmniej o 3 obroty).

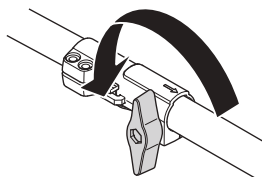

- Wciśnij i przytrzymaj przycisk (C). Trzymając bezpiecznie za część silnikową, pociągnij końcówkę na wprost wyjmując ją ze złączki.

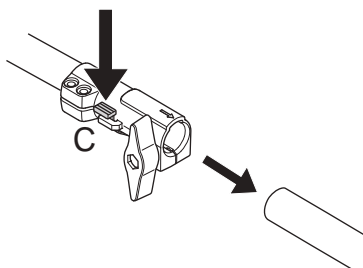

MONTAŻ

Montaż osprzętu tnącego



OSTRZEŻENIE! W żadnym wypadku nie wolno używać osprzętu tnącego bez zamontowanej, zatwierdzonej osłony. Patrz rozdział Dane techniczne. Stosowanie niewłaściwych lub uszkodzonych osłon może stać się przyczyną poważnych obrażeń.

Montaż osłony przycinarki i głowicy żyłkowej (122LD)



- Załóż osłonę przeciwdopryskową (A) przeznaczoną do stosowania z głowicą żyłkową. Osłonę/osłonę wielofunkcyjną zahacza się do specjalnego uchwyty na wysięgniku i przykręca za pomocą śruby (L).

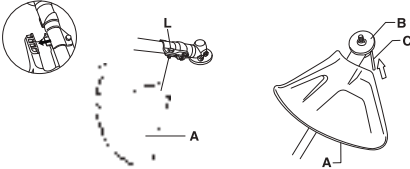

- Zamontuj na wałku zdawczym pierścien sprzegający (B).
- Obróć wałek do nasadzania ostrza, tak aby jeden z otworów pierścienia sprzegającego zównał się z odpowiednim otworem na obudowie przekładni.
- Włóż kolek blokujący (C) do otworu, tak aby wylek został zabezpieczony.
- Nakręć głowicę żyłkową/noże plastikowe (H) obracając je w kierunku odwrotnym do kierunku rotacji.

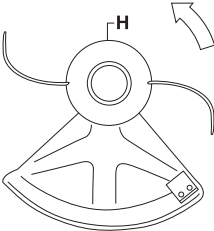

- Demontaż przeprowadza się postępując w odwrotnej kolejności.

Montaż osłony przycinarki i głowicy żyłkowej (122C)



- Załóż osłonę, tak jak pokazano to na rysunku.

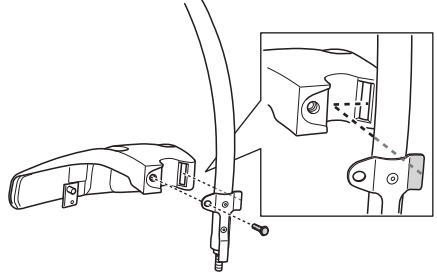

- Zamontuj osłonę przeciwpylową na osi drążka. Osłona musi całkowicie obejmować nakrętkę.

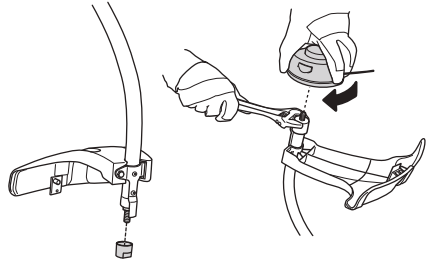

- Przytrzymaj osłonę za pomocą klucza nastawnego, aby uniemożliwić obroty osi.
- Nakręć głowicę tnącą na oś drążka.

PRZYGOTOWYWANIE I OBCHODZENIE SIĘ Z PALIWEM

Zasady bezpieczeństwa - paliwo

Nigdy nie uruchamiaj maszyny, gdy:

- 1 Jeżeli rozlałeś paliwo na urządzenie. Wytrzyj ją i poczekaj, aż wyschną resztki benzyny.
- 2 Jeżeli oblałeś paliwem siebie lub swoje ubranie, zmień ubranie. Pórzemij te części ciała, które miały styczność z paliwem. Użyj wody i mydła.
- 3 Paliwo wycieka z maszyny. Regularnie sprawdzaj szczelność korka wlewowego i przewodów paliwowych.

Transport i przechowywanie

- Maszynę i paliwo należy przechowywać i transportować w taki sposób, aby w razie ewentualnego wycieku paliwa i powstania oparów nie zachodziło ryzyko występowania iskiei lub otwartego płomienia, np. w pobliżu maszyn i silników elektrycznych, kontaktów elektrycznych/przełączników prądu lub kotłów.
- Do przechowywania i transportowania paliwa należy używać pojemników specjalnie przeznaczonych do tego celu i zatwierdzonych.
- Przed odstawieniem maszyny na dłuższe przechowywanie należy opróżnić zbiornik paliwa. Dowiedz się na najbliższej stacji benzynowej, co należy zrobić z nie zużytym paliwem.
- Przed odstawieniem maszyny na dłuższe przechowanie należy ją dokładnie oczyścić i przeprowadzić kompletny serwis.
- Osłona transportowa osprzętu tnącego musi być zawsze zamontowana na czas transportu lub przechowywania maszyny.
- Na czas transportu maszynę należy zabezpieczyć.
- Gdy maszyna odstawiiona jest na przechowanie, nie znajduje się pod nadzorem, a także podczas wykonywania wszelkich przewidzianych czynności serwisowych, należy zawsze zdejmować nasadkę świecy zapłonowej w celu zapobieżenia niezamierzonemu uruchomieniu silnika.



OSTRZEŻENIE! Zachowuj ostrożność podczas obchodzenia się z paliwem. Pamiętaj o ryzyku pożaru, eksplozji, unikaj wdychania oparów.

Paliwo

UWAGA! Maszyna wyposażona jest w silnik dwusuwowy. Jako paliwo należy stosować wyłącznie mieszankę benzyny z olejem do dwusuwów. Dokładne odmierzenie ilości oleju gwarantuje uzyskanie mieszanki o prawidłowym składzie. W przypadku sporządzania małej ilości mieszanki nawet niewielkie zachwianie proporcji może znacznie wpłynąć na jej skład.



OSTRZEŻENIE! Paliwo i jego opary są bardzo łatwo palne. Wdychanie oparów paliwa lub kontakt paliwa ze skórą może doprowadzić do poważnych obrażeń. Zachowuj ostrożność i zapewnij dobrą wentylację podczas postępowania z paliwem.

Benzyzna



UWAGA! Stosuj wyłącznie wysokogatunkową benzynę o liczbie oktanowej co najmniej 90 (RON), zmieszaną z olejem. Jeżeli posiadana maszyna wyposażona jest w katalizator (patrz rozdział "Dane techniczne") wolno stosować wyłącznie benzynę bezolowiową (wysokojakościową, zmieszaną z olejem). Benzyna ołowiowa spowoduje zniszczenie katalizatora.

Należy stosować benzynę dostosowaną do wymogów środowiska naturalnego, tzw. benzynę alkalitową, jeżeli taka jest dostępna.



- Zaleca się benzynę co najmniej 90-oktanową (RON). Stosowanie benzyny o liczbie oktanowej mniejszej niż 90 powoduje stukanie. Prowadzi to do przegrzania silnika, co może być przyczyną jego poważnego uszkodzenia.
- W przypadku pracy silnika na stale wysokich obrotach zaleca się stosowanie benzyny o wyższej liczbie oktanowej.

Olej do silników dwusuwowych

- W celu zapewnienia najlepszego rezultatu i najlepszych osiągnięć stosuj olej HUSQVARNA do silników dwusuwowych, który jest specjalnie dostosowany do naszych silników dwusuwowych, chłodzonych powietrzem.
- Nigdy nie używaj oleju do dwusuwów przeznaczonych do chłodzonych wodą, przyczepnych silników do łodzi, czyli tzw. oleju do silników przyczepnych (oznaczonego TCW).
- Nigdy nie używaj oleju przeznaczonego do silników czterosuwowych.
- Niska jakość oleju lub zbyt bogata mieszanka benzyny z olejem może mieć negatywny wpływ na działanie katalizatora i na jego okres użytkowania.
- Olej taki stosuje się w proporcji

1:50 (2%) z olejem HUSQVARNA do silników dwusuwowych.

1:33 (3%) z innymi olejami do chłodzonych powietrzem silników dwusuwowych, sklasyfikowanymi jako JASO FB/ISO EGB.

PRZYGOTOWYWANIE I OBCHODZENIE SIĘ Z PALIWEM

Benzyna, w litrach	Olej do silników dwusuwowych, w litrach	
	2% (1:50)	3% (1:33)
5	0,10	0,15
10	0,20	0,30
15	0,30	0,45
20	0,40	0,60

Sporządzanie mieszanki

- Mieszankę sporządzaj w czystym pojemniku, zatwierdzonym jako odpowiedni do przechowywania benzyny.
- Do naczynia nalej najpierw połowę benzyny przeznaczonej do sporządzenia mieszanki. Następnie dodaj do niej całą dawkę oleju. Wymieszaj dokładnie paliwo z olejem potrząsając pojemnikiem. Dolej pozostałą ilość benzyny.
- Przed każdorazowym nalaniem paliwa do zbiornika maszyny wymieszaj je dokładnie potrząsając kanistrem.

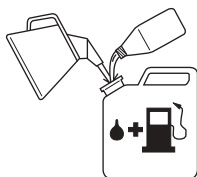

- Nie sporządzaj mieszanki w ilości większej niż jest potrzebne do 1 miesięcznego użycia.
- Zbiornik paliwa nieużywanej przez dłuższy czas maszyny należy opróżnić i oczyścić.



OSTRZEŻENIE! Tłumik z neutralizatorem katalitycznym mocno się nagrzewa w trakcie pracy i po niej. Dotyczy to również biegu jałowego. Należy pamiętać o zagrożeniu pożarowym, zwłaszcza podczas wykonywania robót w pobliżu materiałów i oparów łatwopalnych.

Tankowanie



OSTRZEŻENIE! Podczas tankowania przestrzegaj następujących zasad, które zmniejszają ryzyko pożaru:

Mieszanie i nalewanie paliwa należy wykonywać na zewnątrz, w miejscu gdzie nie ma iskier lub płomieni.

Nie pal i nie stawiaj niczego gorącego w pobliżu naczyń z paliwem.

Nigdy nie tankuj, gdy silnik jest uruchomiony.

Przed przystąpieniem do tankowania, wyłącz silnik i odczekaj kilka minut aż ostygnie.

Korek wlewowy otwieraj ostrożnie, ponieważ wewnątrz zbiornika może panować nadciśnienie.

Po zatankowaniu dokładnie zakręć korek wlewowy.

Przed uruchomieniem maszyny przenieś ją na bezpieczną odległość od miejsca tankowania.

- Stosuj kanister z zabezpieczeniem przeciw przelewaniu paliwa.
- Jeżeli rozlałeś paliwo na urządzenie. Wytrzyj ją i poczekaj, aż wyschną resztki benzyny.
- Oczyść korek wlewowy i powierzchnię wokół niego. Zanieczyszczenia dostające się do zbiornika mogą być przyczyną zakłóceń w pracy silnika.
- Zadbaj o to, aby paliwo było dobrze zmieszane potrząsając kanistrem przed zatankowaniem.

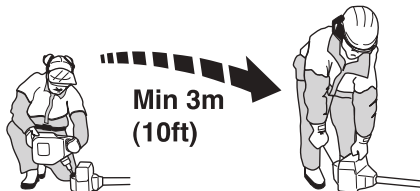

URUCHAMIANIE I WYŁĄCZANIE

Kontrola przed uruchomieniem



- Skontroluj, czy głowica żyłkowa i osłona przeciwoodpryskowa nie są uszkodzone ani pęknięte. Głowicę żyłkową lub osłonę przeciwoodpryskową, które zostały uszkodzone lub na których występują pęknięcia należy wymienić na nowe.



- Nigdy nie używaj maszyny bez osłony lub z osłoną uszkodzoną.
- Zanim maszyna zostanie uruchomiona, wszystkie pokrywy muszą zostać prawidłowo zamontowane i nie mogą być uszkodzone.

Uruchamianie i wyłączenie



OSTRZEŻENIE! Przed uruchomieniem maszyny musi być zamontowana kompletna osłona sprzęgła z wysięgnikiem, gdyż w przeciwnym razie sprzęgło może się obluźzać i spowodować obrażenia.

Przed uruchomieniem maszyny przenieść ją na bezpieczną odległość od miejsca tankowania. Ustaw maszynę na stabilnym podłożu. Dopilnuj, aby osprzęt tnący do niczego nie dotykał.

Dopilnuj, aby nikt nieupoważniony nie znajdował się w pobliżu miejsca pracy, gdyż grozi to odniesieniem poważnych obrażeń. Bezpieczna odległość wynosi 15 m.

Uruchamianie

Pompa paliwowa: Przyciśnij kilkakrotnie gumową gruszkę ręcznej pompy paliwowej, tak aby napełniła się paliwem. Gruszka nie musi być napełniona całkowicie.

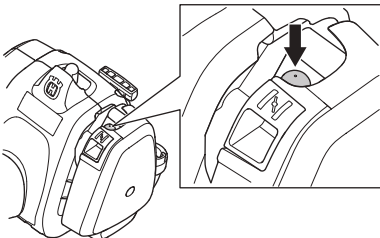

Ssanie: Wyciągnij dźwignię ssania do położenia włączenia.

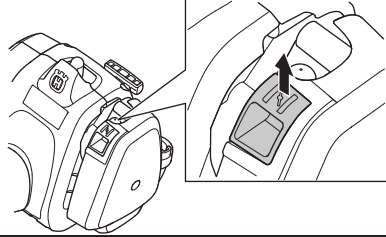

OSTRZEŻENIE! Gdy dźwignia ssania znajduje się w położeniu włączenia, osprzęt tnący zaczyna wirować w momencie uruchamiania silnika.

Przyciśnij korpus maszyny do ziemi lewą ręką (UWAGA! Nie stopą!). Ujmij uchwyt rozrusznika prawą ręką i ciągnij powoli, aż poczujesz opór (zazębenie rozrusznika), a następnie szarpnij szybko i energicznie. **Nigdy nie owijaj linki rozrusznika wokół dłoni.**

Gdy silnik zaskoczy, natychmiast ustaw dźwignię ssania z powrotem w pierwotnym położeniu. Po uruchomieniu silnika bezzwłocznie wciśnij dźwignię gazu do oporu, przy czym obroty rozruchowe wyłączą się automatycznie.

UWAGA! Nie wyciągaj linki rozrusznika całkowicie i nie puszczaj jej nagle, gdy jest wyciągnięta. Może to spowodować uszkodzenie maszyny.



Wyłączenie silnika

Silnik unieruchamia się przez wyłączenie zapłonu.

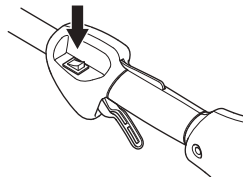

UWAGA! Wyłącznik powraca samoczynnie w położenie "start". Dlatego przed przystąpieniem do montażu, kontroli oraz/lub konserwacji należy zawsze zdejmować nasadkę ze świecy zapłonowej w celu zapobieżenia niezamierzonemu uruchomieniu silnika.

Ogólne zasady pracy maszyną

WAŻNE!

W niniejszym rozdziale omówione są podstawowe zasady bezpieczeństwa obowiązujące podczas posługiwania się przycinarką.

Jeżeli znajdziesz się w sytuacji, w której nie jesteś pewny prawidłowości dalszego sposobu postępowania, zasięgnij porady eksperta. Zwróć się do swojego dealera lub warsztatu obsługi technicznej.

Nie podejmuj się pracy, gdy uważasz, że nie masz wystarczających kwalifikacji.

Przed przystąpieniem do użytkowania należy uzmysłowić sobie różnice między wykaszaniem zarośli leśnych, wykaszaniem trawy i przycinaniem trawy.

Podstawowe zasady bezpieczeństwa



1 Rozglądnij się, aby:

- Upewnić się, że w pobliżu nie znajdują się ludzie, zwierzęta lub przedmioty mogące mieć wpływ na sprawowanie przez Ciebie kontroli nad maszyną.
 - Aby zapewnić, że osoby postronne i zwierzęta nie ponoszą ryzyka zetknięcia się z osprzętem tnącym lub uderzenia przedmiotami odrzucanymi na odległość przez osprzęt tnący.
 - **UWAGA!** Nigdy nie używaj maszyny, jeśli nie masz możliwości wezwania pomocy w razie wypadku.
- 2 Dokonaj inspekcji obszaru, w którym będziesz pracować. Usuń wszystkie porzucane przedmioty, jak kamienie, szkło, gwoździe, druty, sznurki i inne, które mogą zostać odrzucone przez maszynę lub zaplątać się na osprzęcie tnącym.
- 3 Nie należy używać maszyny w złych warunkach atmosferycznych. Np. w czasie gęstej mgły, dużych opadów, silnego wiatru, dużego mrozu itp. Praca przy złej pogodzie jest męcząca i niesie ze sobą dodatkowe zagrożenia np. śliski grunt, niemożliwy do przewidzenia kierunek obalania drzew itp.

- 4 Zapewnij sobie bezpieczne poruszanie i pozycję przy pracy. Przy poruszaniu się po powierzchni roboczej należy uważać na ewentualne przeszkody (korzenie, gałęzie, doły, rowy itp.). Szczególną ostrożność należy zachować podczas pracy na terenie pochy



- 5 Utrzymuj dobrą równowagę i mocne oparcie dla stóp. Nie należy się nadmiernie wyciągać. Przez cały czas zachowaj właściwe ustawienie stóp i równowagę.
- 6 Trzymaj zawsze maszynę dwoma rękoma. Trzymaj maszynę po prawej stronie tułowia. Trzymaj wszystkie części ciała z dala od powierzchni gorących. Trzymaj wszystkie części ciała z dala od obracającego się osprzętu tnącego.



- 7 Osprzęt tnący trzymaj na wysokości poniżej pasa.
- 8 Podczas przesuwania przekładni kątowej silnik musi być wyłączony.
- 9 Nigdy nie pozostawiaj maszyny z włączonym silnikiem bez nadzoru.



OSTRZEŻENIE! Operatorowi maszyny, ani nikomu innemu nie wolno próbować odciągać ciężego materiału, podczas gdy silnik pracuje lub osprzęt tnący obraca się, gdyż może to doprowadzić do poważnych obrażeń.

Zanim przystąpisz do usuwania materiału owiniętego wokół osi, na której zamocowana jest tarcza tnąca, wyłącz silnik i odczekaj do całkowitego ustania obrotów osprzętu tnącego, gdyż w przeciwnym razie istnieje ryzyko odniesienia obrażeń. Podczas pracy oraz zaraz po jej zakończeniu przekładnia kątowa może być nagrzana. Dotknięcie jej grozi oparzeniem.



OSTRZEŻENIE! Uważaj na przedmioty odrzucane spod tarczy. Stosuj zawsze atestowane okulary ochronne lub maskę ochronną twarzy. Nigdy nie nachylaj się nad osłoną zabezpieczającą osprzęt tnącego. Odrzucony przez maszynę kamień lub zanieczyszczenia mogą uderzyć cię w oko i spowodować utratę wzroku lub inne poważne obrażenia.

Nie pozwól osobom nieupoważnionym przebywać w pobliżu. Dzieci, zwierzęta i obserwatorzy muszą znajdować się poza strefą zagrożenia, w bezpiecznej odległości, nie mniejszej niż 15 m. Wyłącz natychmiast maszynę, gdy ktoś się zbliża. Nigdy nie obracaj się gwałtownie z maszyną nie upewniwszy się uprzednio, że nikt nie znajduje się z tyłu, w strefie zagrożenia.

Główne techniki pracy

Zmniejsz obroty silnika do poziomu biegu jałowego po wykonaniu każdego określonego momentu pracy. Dłuższe pozostawianie na wysokich obrotach nieobciążonego silnika może być przyczyną jego poważnych uszkodzeń.



OSTRZEŻENIE! Drobne gałęzie lub trawa zaklinowują się czasami między osprzętem tnącym i osłoną. Wyłącz zawsze silnik zanim zaczniesz ich usuwanie.



OSTRZEŻENIE! Nadmierne wystawienie operatora na działanie wibracji może powodować uszkodzenia układu krążenia i układu nerwowego, szczególnie u ludzi z wadami krążenia. Zwróć się do lekarza, jeśli rozpoznasz w sobie symptomy dolegliwości somatycznych, których przyczyną może być wystawienie na nadmierne wibracje. Przykładem takich symptomów jest; drętwienie, utrata czucia, mrowienie, klucie, ból, utrata sił, zmiany koloru skóry lub jej stanu. Symptomy te zazwyczaj są odczuwalne w palcach, dłoniach i nadgarstkach. Ryzyko wzrasta przy niskich temperaturach.

Przycinanie trawy głowicą żyłkową



Przystrzyganie

- Trzymaj głowicę żyłkową tuż nad ziemią, przechylając ją lekko pod kątem. Pracę koszenia wykonują końce linek przymocowanych do głowicy. Pozwól na swobodne ich wirowanie. Nie dociskaj nigdy głowicy do materiału przeznaczonego do zebrania.



- Żyłka usuwa bez trudu trawę lub chwasty rosnące przy ścianach, płotach, pniach i kłobach, lecz także może uszkodzić delikatną korę drzew i krzewów oraz słupki parkanów.
- Aby zmniejszyć ryzyko uszkodzenia roślinności dekoracyjnej, skróć długość żyłki do 10–12 cm oraz pracuj na mniejszych obrotach silnika.

Czyszczenie powierzchni

- Technika ta jest przydatna przy usuwaniu wszelkiej niepożądananej roślinności. Trzymaj lekko pochyloną głowicę żyłkową tuż nad ziemią. Koniec żyłki uderza o ziemię, usuwając rośliny rosnące przy drzewach, słupkach, posagach itp. **UWAGA!** Czyszczenie tą techniką zwiększa zużycie żyłki.

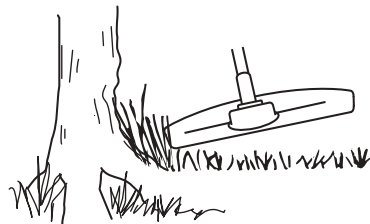

TECHNIKA PRACY

- Żyłka zużywa się szybciej i należy ją wysuwać częściej w przypadku pracy przy twardych przedmiotach, np. kamieniach, ceglach, przedmiotach z betonu, metalowych ogrodzeniach itp. niż podczas pracy przy drzewach i ogrodzeniach drewnianych.
- Podczas przystrzygania i czyszczenia powierzchni nie należy pracować na pełnych obrotach silnika, dzięki czemu wydłużona zostanie żywotność żyłki oraz głowicy żyłkowej.

Koszenie

- Przyniarka jest szczególnie przydatna do koszenia trawy w miejscach trudno dostępnych przy użyciu zwykłej kosiarki. Podczas koszenia prowadź żyłkę równoległe do ziemi. Staraj się nie dociskać głowicy żyłkowej do ziemi, ponieważ można w ten sposób zniszczyć trawnik i uszkodzić narzędzie.

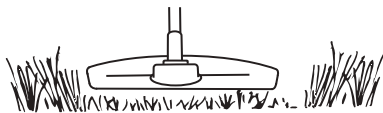

- Nie pozwól, aby głowica żyłkowa była w stałym kontakcie z ziemią podczas koszenia. Może to bowiem doprowadzić do jej uszkodzenia lub nadmiernego zużycia.

Zamiatanie

- Podmuch będący efektem wirowania żyłki można wykorzystać do szybkiego i prostego sprzątnięcia. Prowadź żyłkę nieco powyżej i równoległe do powierzchni, którą masz zamiar oczyścić i przesuwaj wykaszkarkę ruchem wahadłowym.

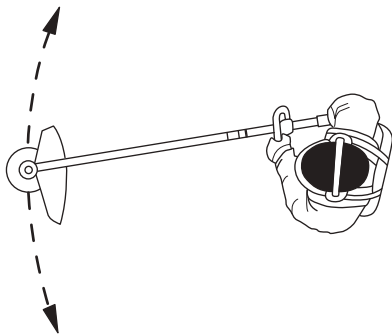

- Podczas koszenia lub zamiatania, należy trzymać gaz do oporu w celu osiągnięcia najlepszego efektu.

KONSERWACJA

Gaźnik

Regulacja obrotów biegu jałowego

Przed przystąpieniem do regulacji gaźnika konieczne jest oczyszczenie filtra powietrza i założenie jego pokrywy.

W razie potrzeby ustaw obroty biegu jałowego za pomocą śruby regulacyjnej biegu jałowego T. Przekręć najpierw śrubę T zgodnie z ruchem wskazówek zegara aż do momentu, gdy osprzęt tnący zacznie wirować. Następnie obróć śrubę w kierunku przeciwnym aż do zatrzymania się osprzętu tnącego. Obroty jałowe ustawione są prawidłowo, gdy silnik pracuje płynnie w każdym położeniu. Silnik powinien mieć pewien margines obrotów, tak aby osprzęt tnący nie zaczął wirować natychmiast po naciśnięciu dźwigni gazu.

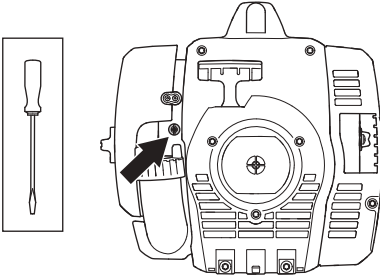

Zalecana prędkość obrotowa na biegu jałowym: Patrz rozdział Dane techniczne.



OSTRZEŻENIE! Jeżeli nie możesz ustawić obrotów biegu jałowego tak, aby osprzęt tnący nie obracał się, zwróć się do swojego dealera/warsztatu obsługi technicznej. Nie należy obsługiwać maszyny, dopóki nie zostanie prawidłowo wyregulowana lub naprawiona.

Tłumik



UWAGA! Niektóre tłumiki wyposażone są w katalizator. Patrz rozdział Dane techniczne w celu sprawdzenia, czy Twoja maszyna wyposażona jest w katalizator.

Tłumik przeznaczony jest do tłumienia hałasu i odrzucania gazów spalinowych poza strefę pracy operatora. Gazy spalinowe mają wysoką temperaturę, a znajdujące się w nich iskry mogą spowodować pożar, jeżeli skierowane zostaną w stronę materiałów suchych i łatwopalnych.

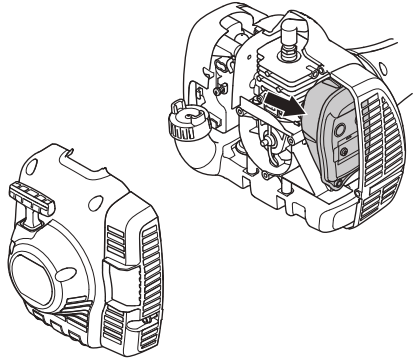

Niektóre typy tłumików są wyposażone w siatkę przeciwwiskrową. Jeżeli w Twojej maszynie występuje taki typ tłumika, siatkę należy czyścić co najmniej raz w tygodniu. Najlepiej jest to robić szczotką drucianą. W tłumikach bez katalizatora siatka przeciwwiskrowa powinna być czyszczona lub wymieniana raz w tygodniu. W tłumikach z katalizatorem należy sprawdzać i ewentualnie czyścić siatkę raz w miesiącu. **Uszkodzoną siatkę należy wymienić.** Jeżeli siatka zapycha się często, może to oznaczać, że zmniejszona została efektywność działania katalizatora. Należy wówczas skontaktować się ze swoim dealerem w celu kontroli. W razie zapchania siatki maszyna nagrzewa się nadmiernie, co prowadzi do uszkodzenia cylindra i tłoka.

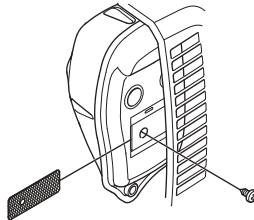

UWAGA! Nigdy nie używaj maszyny, której tłumik jest w złym stanie technicznym.



OSTRZEŻENIE! Tłumik z katalizatorem jest bardzo gorący zarówno podczas pracy, jak i zaraz po jej ukończeniu. Dotyczy to również pracy na biegu jałowym. Dotknięcie może spowodować oparzenie skóry. Należy pamiętać o zagrożeniu pożarowym!

Układ chłodzenia



W celu uzyskania możliwie najniższej temperatury pracy maszyna wyposażona jest w układ chłodzenia.

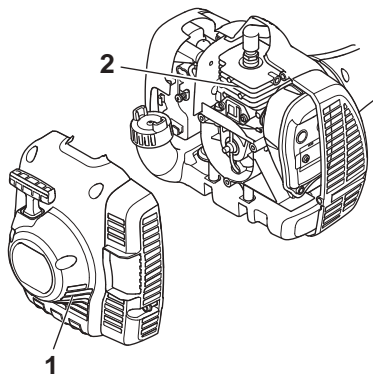

W skład układu chłodzenia wchodzi:

- 1 Wlot powietrza umieszczony w obudowie rozrusznika.
- 2 Żeberka chłodzące cylindra.

Elementy układu chłodzenia należy czyścić szczotką raz w tygodniu, lub gdy zachodzi potrzeba – częściej. Zanieczyszczony lub zatkany układ chłodzenia powoduje przegrzanie silnika maszyny, w konsekwencji czego następuje uszkodzenie cylindra i tłoka.

Świeca zapłonowa



Na stan świecy zapłonowej wpływa:

- Zła regulacja gaźnika.
- Złe proporcje składników mieszanki paliwowej (za dużo oleju lub niewłaściwy olej).
- Zanieczyszczony filtr powietrza.

Powyższe czynniki powodują osadzanie się nagaru na elektrodach świecy, co powoduje zakłócenia pracy silnika i trudności w jego uruchamianiu.

Jeżeli silnik maszyny nie osiąga właściwej mocy, występują trudności z jego uruchomieniem lub utrzymaniem wolnych obrotów, sprawdź najpierw stan świecy zapłonowej. Jeżeli elektrody świecy są zanieczyszczone, oczyść je i sprawdź, czy odstęp między nimi wynosi 0,5 mm. więcej należy wymienić po ok. miesiącu pracy lub w razie potrzeby – wcześniej.

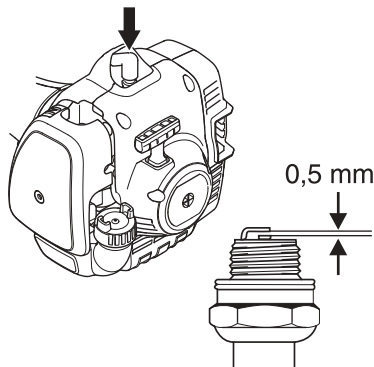

UWAGA! Stosuj wyłącznie świece zalecane przez producenta. Niewłaściwa świeca może być przyczyną zatarcia tłoka/cylindra. Dopolnij, aby świeca zapłonowa była wyposażona w tzw. eliminator zakłóceń radiowych.

Podzielny wysięgnik



Końcówkę wałka napędzającego w dolnym członie wysięgnika należy powlekać od wewnątrz smarem po każdych 30 godzinach pracy. Istnieje ryzyko zacinania się końcówek wałka napędowego (z połączeniem wielopustowym) w modelach z podzielnym wysięgnikiem, jeżeli nie są one regularnie smarowane.

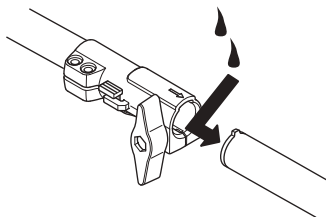

Filtr powietrza



Filtr powietrza należy regularnie czyścić z pyłu i zanieczyszczeń, aby nie dopuścić do:

- Złej pracy gaźnika
- Trudności w uruchamianiu silnika
- Zmniejszenia mocy silnika
- Przedwczesnego zużycia części silnika
- Zwiększenia zużycia paliwa

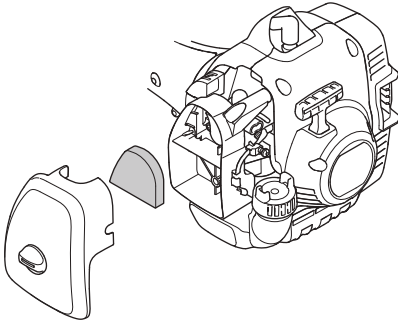

Filtr należy czyścić po każdym 25 godzinach pracy lub częściej, jeśli eksploatacja odbywa się w warunkach dużego zapylenia.

Czyszczenie filtra powietrza

Zdejmij pokrywę filtra powietrza, a następnie wyjmij filtr. Wymyj go dokładnie w ciepłej wodzie z mydłem. Dopilnuj, aby filtr był suchy przed ponownym jego założeniem.

Całkowite oczyszczenie filtra po pewnym okresie użytkowania nie jest możliwe. Dlatego też filtr należy regularnie (w stałych odstępach czasu) wymieniać na nowy.

Uszkodzony filtr powietrza należy natychmiast wymienić na nowy.

W przypadku eksploatacji maszyny w warunkach dużego zapylenia, filtr powietrza należy nasączyć olejem. Patrz wskazówki pod rubryką Olejenie filtra powietrza.

Olejenie filtra powietrza



Należy stosować wyłącznie olej HUSQVARNA przeznaczony do filtrów, nr art. 531 00 92-48. Olej do filtrów zawiera rozpuszczalnik, dzięki czemu możliwe jest równomiernie nasączenie filtra. Należy unikać kontaktu oleju ze skórą.

Umieść filtr w torbie plastikowej i nalej do niej oleju przeznaczonego do filtrów. Ugniataj torbę ręką, aby filtr został równomiernie nasączony. Wyciśnij filtr, nie wyjmując go z torby, a przed zamontowaniem filtra w maszynie wylej z niego nadmiar oleju. Nie należy nigdy stosować oleju silnikowego. Spływa on szybko na dno filtra i gromadzi się na jego spodzie.

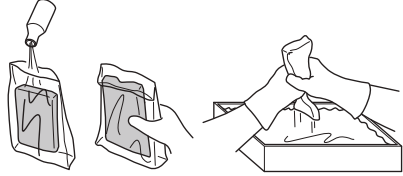

Przekładnia kątowa



Przekładnia kątowa jest fabrycznie wypełniona odpowiednią ilością smaru. Jednak zanim przystąpisz do eksploatacji maszyny, sprawdź, czy przekładnia jest wypełniona smarem do 3/4 pojemności. Używaj specjalnego smaru HUSQVARNA.

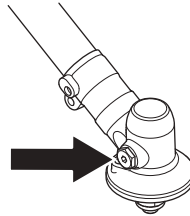

Z reguły nie trzeba wymieniać smaru w obudowie przekładni częściej niż przy okazji ewentualnej naprawy.

KONSERWACJA

Plan konserwacji

Poniżej zamieszczono listę czynności konserwacyjnych, które należy wykonywać przy maszynie. Większość punktów omówiona została w rozdziale Konserwacja. Użytkownikowi wolno wykonywać tylko te czynności konserwacyjne i serwisowe, które są opisane w niniejszej instrukcji obsługi. Większe i bardziej skomplikowane prace powinny być wykonywane w autoryzowanym warsztacie serwisowym.

Konserwacja	Przegląd codzienny	Przegląd cotygodniowy	Przegląd miesięczny
Oczyść zewnętrzne powierzchnie maszyny.	X		
Sprawdź, czy blokada dźwigni gazu działa prawidłowo pod względem bezpieczeństwa.	X		
Sprawdź, czy wyłącznik działa prawidłowo.	X		
Sprawdź, czy osprzęt tnący nie wiruje, gdy silnik jest na biegu jałowym.	X		
Oczyść filtr powietrza. W razie potrzeby wymień go na nowy.	X		
Sprawdź, czy osłona nie jest uszkodzona i czy nie ma śladów pęknięcia. Wymień osłonę, która została uderzona lub jest pęknięta.	X		
Sprawdź, czy głowica żyłkowa nie jest uszkodzona i nie ma żadnych pęknięć. W razie potrzeby wymień głowicę żyłkową na nową.	X		
Sprawdź, czy śruby i nakrętki są dokręcone.	X		
Sprawdź, czy nie ma wycieków paliwa z silnika, zbiornika paliwa lub przewodów paliwowych.	X		
Skontroluj rozrusznik oraz jego linkę.		X	
Sprawdź, czy amortyzatory gumowe nie są uszkodzone.		X	
Oczyść świecę zapłonową po stronie zewnętrznej. Wkręć ją i sprawdź odstęp między elektrodami. Ustaw odstęp tak, aby wynosił 0,5 mm lub wymień świecę zapłonową na nową. Dopilnuj, aby świeca zapłonowa była wyposażona w tzw. eliminator zakłóceń radiowych.		X	
Oczyść układ chłodzący maszyny.		X	
Oczyść lub wymień siatkę przeciwiskrową tłumika (dotyczy wyłącznie tłumików bez katalizatora).		X	
Oczyść gaźnik od zewnątrz oraz powierzchnię wokół niego.		X	
Sprawdź, czy przekładnia kątowa jest wypełniona smarem do 3/4 pojemności. W razie potrzeby wypełnij ją używając specjalnego smaru.		X	
Sprawdź, czy filtr paliwa nie jest zanieczyszczony i czy na przewodzie giętkim paliwa nie ma pęknięć lub innych uszkodzeń. Wymień w razie potrzeby.			X
Sprawdź stan wszystkich przewodów elektrycznych i końcówek podłączeniowych.			X
Skontroluj stopień zużycia sprzęgła, sprężyn sprzęgła i bębna sprzęgła. W razie potrzeby oddaj maszynę do autoryzowanego warsztatu serwisowego w celu wymiany tych części.			X
Wymień świecę zapłonową. Dopilnuj, aby świeca zapłonowa była wyposażona w tzw. eliminator zakłóceń radiowych.			X

DANE TECHNICZNE

Dane techniczne

	122C	122LD
Silnik		
Pojemność cylindra, cm ³	21,7	21,7
Średnica cylindra, mm	32,0	32,0
Skok tłoka, mm	27	27
Obroty na biegu jałowym, obr./min	2900	2900
Zalecane maksymalne obroty bez obciążenia, obr./min	7200	9100
Obroty wałka zdawczego, obr./min.	7200	6232
Maks. moc silnika zgodnie z ISO 8893, kW/ obr./min	0,6/7800	0,6/7800
Tłumik z katalizatorem	Tak	Tak
Układ zapłonowy z regulacją obrotową	Nie	Nie
Układ zapłonowy		
Świeca zapłonowa	NGK CMR6A	NGK CMR6A
Odstęp między elektrodami świecy, mm	0,5	0,5
Układ zasilania/smarowania		
Pojemność zbiornika paliwa, litry	0,3	0,3
Masa		
Ciężar bez paliwa, osprzętu tnącego i osłony, kg	4,4	4,8
Emisje hałasu		
(Patrz ad. 1)		
Poziom mocy akustycznej, mierzony dB(A)	102	104
Poziom mocy akustycznej, gwarantowany L _{WA} dB(A)	104	108
Poziomy głośności		
(patrz ad. 2)		
Poziom ciśnienia akustycznego równoważny temu, na który narażony jest użytkownik maszyny, mierzony zgodnie z normami: EN ISO 11806 oraz ISO 22868, db(A):	88	90
Poziom wibracji		
(patrz ad. 3)		
Równoważne poziomy drgań uchwytów (a _{hw,eq}), został zmierzony zgodnie z normami: EN ISO 11806 oraz ISO 22867, m/s ²		
W zestawie głowica żyłkowa (oryginalna) lewą/prawą	5,0/3,6	3,6/3,5

Ad. 1: Emisję hałasu do otoczenia zmierzono jako moc akustyczną (L_{WA}), zgodnie z dyrektywą WE 2000/14/EG. Odnotowany poziom ciśnienia akustycznego dla maszyny został zmierzony z oryginalnym osprzętem tnącym, takim który daje najwyższy poziom hałasu. Różnica pomiędzy gwarantowanym a zmierzonym poziomem ciśnienia akustycznego wynika z tego, że poziom gwarantowany zawiera także rozproszenie w wynikach pomiaru oraz różnice pomiędzy różnymi typami maszyn tego samego modelu zgodnie z Dyrektywą 2000/14/EC.

Uwaga 2: Odnotowane dane dla równoważnego ciśnienia akustycznego maszyny mają typowe rozproszenie statystyczne (odchylenie standardowe) w wysokości 1 dB (A).

Uwaga 3: Odnotowane dane dla równoważnego poziomu wibracji mają typowe rozproszenie statystyczne (odchylenie standardowe) w wysokości 1 m/s².

DANE TECHNICZNE

122LD		
Zatwierdzone akcesoria	Typ	Ośłona osprzętu tnącego, nr art.
Walek do nasadzania ostrzy, gwint M10		
Głowica żyłkowa	T25 (żyłka Ø 2,0 – 2,7 mm)	574 19 87-01
122C		
Zatwierdzone akcesoria	Typ	Ośłona osprzętu tnącego, nr art.
Gwint wałka do nasadzania ostrzy: 3/8 R		
Głowica żyłkowa	T25 (żyłka Ø 2,0 – 2,7 mm)	574 47 95-01
	T25C (żyłka Ø 2,0 – 2,7 mm)	574 47 95-01

Poniższe akcesoria zaleca się do modeli odpowiednio wyszczególnionych w tabeli.

Zatwierdzone akcesoria	Nr art.	Przeznaczone do
Szczotka z wysięgnikiem SR600	537 19 67-01	122LD
Sekator z wysięgnikiem HA 850	537 19 66-06	122LD
Krawędziarka z wysięgnikiem	537 19 69-01	122LD
Piła z wysięgnikiem PA 1100	537 18 33-16	122LD
Piła bez wysięgnika PA	537 18 33-11	122LD
Przystawka – kultywator z wałem CA 150	537 42 54-01	122LD
Przystawka – podkaszarka z wałem TA 850	537 35 35-01	122LD

Zatwierdzone akcesoria	Nr art.	Przeznaczone do
Kultywator CAC (przystawka)	952 71 19-07	122LD
Krawędziarka EAC (przystawka)	952 71 19-08	122LD
Pilarka wysięgnikowa PAC (przystawka)	952 71 19-10	122LD
Dmuchała BAC (przystawka)	952 71 19-11	122LD

DANE TECHNICZNE

Zapewnienie o zgodności z normami WE (Dotyczy tylko Europy)

My, **Husqvarna AB**, SE-561 82 Huskvarna, Szwecja, tel: +46-36-146500, deklarujemy, że wykasarki do trawy **Husqvarna 122C oraz 122LD** począwszy od maszyn z numerami seryjnymi wypuszczonymi w roku 2010 (rok, po którym następuje numer seryjny, podany jest wyraźnie na tabliczce znamionowej), są zgodne z przepisami zawartymi w DYREKTYWIE RADY:

- z 17 maja, 2006 „dotycząca maszyn” **2006/42/EC**

- dyrektywie **2004/108/EEC** z dn. 15 grudnia 2004 r., "dotyczącej kompatybilności elektromagnetycznej".

- dyrektywie **2000/14/EG** z dn. 8 maja 2000 r., "dotyczącej emisji hałasu do otoczenia". Ocena zgodności została przeprowadzona według załącznika V. Odnośnie informacji dotyczących emisji hałasu patrz rozdział Dane techniczne.

Zastosowano następujące normy: **EN ISO 12100-2/A1:2009, CISPR 12:2007, EN ISO 11806:2008**

SMP Svensk Maskinprovning AB, Fyrisborgsgatan 3, SE-754 50 Uppsala, Szwecja, przeprowadził dobrowolną kontrolę homologacyjną na rzecz Husqvarna AB. Certyfikaty opatrzone są numerami: 122C - **SEC/10/2271, 01/164/068**, 122LD - **SEC/10/2272, 01/164/067**

Huskvarna, 13 października 2011 r.

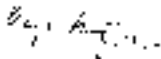

Bengt Frögelius, Szef ds. Rozwoju Produkcji (Autoryzowany przedstawiciel Husqvarna AB oraz osoba odpowiedzialna za dokumentację techniczną.)

VYSVĚTLENÍ SYMBOLŮ

Symbyly na stroji a v příručce:

VÝSTRAHA! Lesní křovinořezy, křovinořezy a vyžinače mohou být nebezpečné! Nepozorné nebo nesprávné použití může vést k vážnému nebo smrtelnému zranění uživatele nebo někoho jiného. Je mimořádně důležité, abyste si prostudovali tento návod k obsluze a pochopili jeho obsah.



Než začnete stroj používat, prostudujte si, prosím, pečlivě návod k použití a ubezpečte se, že jste dokonale pochopili pokyny v něm uvedené.



Vždy používejte:

Ochranná přilba tam kde je nebezpečí padajících předmětů



- Schválenou ochranu sluchu
- Schválená ochrana očí

Maximální otáčky výchozího hřídele, ot./min.



Tento výrobek vyhovuje platným předpisům CE.



Pozor na odvržené a odražené předměty.



Uživatel stroje je povinen dohlédnout na to, aby se během práce nevyskytovala žádná osoba nebo zvíře v okruhu 15 metrů od stroje.



Vždy používejte schválené ochranné rukavice.



Používejte pevnou neklouzavou obuv.



Určeno pouze pro nekovové, pružné řezné vybavení, tzn. strunovou hlavu s žací strunou.



Emise hluku do okolí dle direktivy Evropského společenství. Emise stroje je udána v kapitole Technické údaje a na nálepce.



Další symbyly / štítky na zařízení se týkají zvláštních certifikačních požadavků pro určité obchodní trhy.

Motor se vypne tak, že se vypínač nastaví do polohy vypnuto. **VAROVÁNÍ!** Vypínač se automaticky vrátí do výchozí polohy. Abyste se při montáži, kontrole a/nebo údržbě vyhnuli nezamýšlenému nastartování je nutno vždy odejmout rozbušku od zapalovací svíčky.

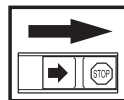

Vždy používejte schválené ochranné rukavice.

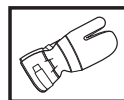

Pro zajištění správné funkce je nutné zařízení pravidelně čistit.

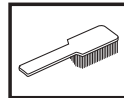

Vizuální kontrola.



Obsah

VYSVĚTLENÍ SYMBOLŮ

Symboly na stroji a v příručce: 387

OBSAH

Obsah 388

Před startováním nezapomínejte na následující: 388

ÚVOD

Vážený zákazniku, 389

CO JE CO?

Co je co na vyžínači? 390

OBECNÁ BEZPEČNOSTNÍ OPATŘENÍ

Upozornění 391

Osobní ochranné pomůcky 391

Bezpečnostní vybavení stroje 392

Řezný mechanismus 394

MONTÁŽ

Montáž obloukového držadla 395

Montáža demontáž dvoudílné trubky hřídele 395

Montáž řezacího vybavení 396

Montáž krytu strunové hlavy a strunové hlavy 396

Montáž krytu strunové hlavy a strunové hlavy 396

MANIPULACE S PALIVEM

Bezpečnost při manipulaci s palivem 397

Palivo 397

Plnění paliva 398

STARTOVÁNÍ A VYPÍNÁNÍ

Kontrola před startem 399

Startování a vypínání 399

PRACOVNÍ POSTUP

Obecné pracovní pokyny 400

ÚDRŽBA

Karburátor 402

Tlumič výfuku 402

Chladicí systém 403

Zapalovací svíčka 403

Dvoudílná trubka hřídele 403

Vzduchový filtr 404

Schema technické údržby 405

TECHNICKÉ ÚDAJE

Technické údaje 406

ES Prohlášení o shodě 408

Před startováním nezapomínejte na následující:

Pečlivě si prostudujte návod k použití.



VÝSTRAHA! Dlouhodobé vystavování působení hluku může vést k trvalému poškození sluchu. Proto vždy používejte schválenou ochranu sluchu.



VÝSTRAHA! Konstrukce zařízení nesmí být za žádných okolností upravována bez svolení výrobce. Vždy používejte originální příslušenství. Nepovolené úpravy a/nebo příslušenství může vést k vážnému nebo smrtelnému zranění obsluhy nebo jiných osob.



VÝSTRAHA! Lesní křovinořez, křovinořez a vyžínač použité nesprávně nebo nepozorně se může stát nebezpečným nástrojem, který může způsobit vážné nebo i smrtelné zranění uživatele nebo někoho jiného. Je nesmírně důležité přečíst si a porozumět obsahu tohoto návodu k používání.

Vážený zákazníku,

Gratulujeme k vaší koupi výrobku firmy Husqvarna! Minulost firmy Husqvarna zasahuje až do roku 1689, kdy král Karl XI nechal na břehu potoka Husqvarna postavit továrnu na výrobu mušket. Umístění u potoka Husqvarna bylo logické, neboť byl potok používán k výrobě vodní síly a tím fungoval jako výrobní vodní síla. Během těch více než 300 let existence továrny Husqvarna v ní bylo vyráběno mnoho výrobků, od kamen na dřevo až k moderním kuchyňským spotřebičům, šicím strojům, jízdním kolům, motocyklům a jině. V roce 1956 byla uvedena na trh první motorová sekačka na trávu, po ní následovala motorová pila v roce 1959 a to je v tomto oboru dnes firma Husqvarna působí.

Husqvarna je dnes jedním z nejpřednějších světových výrobců lesních a parkových výrobků s kvalitou a výkonností jako nejvyšší prioritou. Obchodní ideou je vyvíjet, vyrábět a uvádět na trh motorem poháněné výrobky k práci v lese a parcích/zahradách a v oboru stavebním a inženýrských sítí. Cílem firmy Husqvarna je také být přední co do ergonomie, příjemného používání, bezpečnosti a úspory životního prostředí, proto jsme vyvinuli různé finisy ke zlepšení výrobků v těchto oborech.

Jsmo přesvědčeni o tom, že budete spokojeni a oceníte kvalitu a výkonnost našich výrobků po dlouhou dobu. Koupě některého z našich výrobků vám v případě potřeby dává přístup k profesionální pomoci ohledně oprav a servisu. Kdybyste zakoupili váš stroj jinde než u našich autorizovaných prodejců, zeptejte se jich na nejbližší autorizovanou servisní dílnu.

Doufáme, že budete s naším strojem spokojeni a že s ním budete pracovat nerozlučně po dlouhou dobu. Myslete na to, že tento návod k použití je cenný doklad. Tím, že budete sledovat jeho obsah (použití, servis, údržbu atd.), můžete značně prodloužit životnost stroje a jeho hodnotu při další prodeji. Budete-li váš stroj prodávat, pamatujte i na to, abyste předali novému vlastníkovi i návod k použití.

Děkujeme Vám, že vždy používáte výrobky Husqvarna!

Společnost Husqvarna AB se řídí strategií neustálého vývoje výrobku a proto si vyhrazuje právo měnit konstrukci a vzhled výrobků bez předchozího upozornění.

CO JE CO?

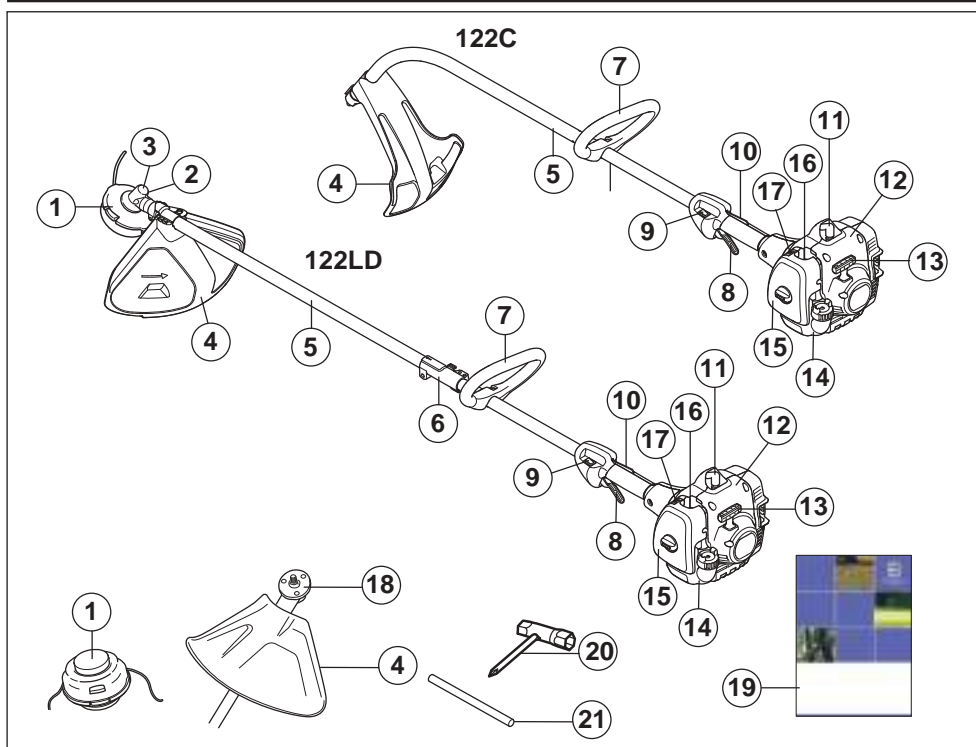

Co je co na vyžinači?

- | | |
|--|----------------------------|
| 1 Strunová hlava | 12 Startér |
| 2 Plnění mazivem, kolmý ozubený převod | 13 Startovací madlo |
| 3 Kolmý ozubený převod | 14 Palivová nádrž |
| 4 Kryt řezného vybavení | 15 Kryt vzduchového filtru |
| 5 Trubka hřídele | 16 Benzínové čerpadlo. |
| 6 Spoj trubky hřídele | 17 Regláž sytiče |
| 7 Obloukové držadlo | 18 Hnaný kotouč |
| 8 Páčka plynu | 19 Návod k použití |
| 9 Stop spínač (vypínač zapalování) | 20 Kombinovaný klíč |
| 10 Pojistka páčky plynu | 21 Jistící čep |
| 11 Rozbuška a zapalovací svíčka | |

OBEČNÁ BEZPEČNOSTNÍ OPATŘENÍ

Upozornění

UPOZORNĚNÍ!

Stroj je určen výhradně k vyžínání trávy.

Jediným příslušenstvím, které se smí používat spolu s motorem jako zdroj pohonu, je řezné vybavení, doporučené v kapitole Technické údaje.

Nikdy nepoužívejte stroj, jste-li unaveni, jestliže jste požíli alkohol nebo jestliže užíváte léky, které by mohly ovlivnit váš zrak, úsudek nebo pohybovou koordinaci.

Používejte osobní ochranné pomůcky. Viz pokyny v části Osobní ochranné pomůcky.

Nikdy nepoužívejte stroj, jehož konstrukce byla jakkoli pozměněna oproti jeho původním specifikacím.

Nikdy nepoužívejte stroj, který není zcela v pořádku. Pravidelně provádějte kontroly a údržbu podle servisních pokynů popsanych v této příručce. Některé úkony údržby a opravy mohou provádět pouze výškolení a kvalifikovaní odborníci. Viz pokyny v části Údržba.

Všechny ochranné kryty a rukojeti musí být před zahájením práce upevněny. Ujistěte se, že koncovka zapalovacího kabelu a zapalovací kabel jsou neporušené, aby se zabránilo nebezpečí úrazu elektrickým proudem.

Uživatel stroje je povinen dohlédnout na to, aby se během práce nevyskytovala v okruhu 15 m žádná osoba nebo zvíře. Pokud na stejném pracovišti pracuje více uživatelů, musí být udržována bezpečnostní vzdálenost nejméně dvakrát výška stromu, ale ne méně než 15 m.



VÝSTRAHA! Tento stroj vytváří během provozu elektromagnetické pole. Toto pole může za určitých okolností narušovat funkci aktivních či pasivních implantovaných lékařských přístrojů. Pro snížení rizika vážného či smrtelného poranění doporučujeme osobám s implantovanými lékařskými přístroji poradit se před použitím stroje s lékařem a s výrobcem implantovaného lékařského přístroje.



VÝSTRAHA! Spouštění motoru v uzavřeném nebo špatně větraném prostoru může způsobit smrt udušením nebo otravou oxidem uhelnatým.



VÝSTRAHA! Nenechte nikdy děti používat stroj nebo se zdržovat v jeho blízkosti. Jelikož je stroj vybaven vypínačem se zpětným přerováním a k jeho nastartování je třeba nízká rychlost a malý tlak na startovací rukovět, mohou i děti za určitých okolností mít tu sílu, které je třeba k nastartování stroje. Tím může dojít k nebezpečí vážného úrazu. Proto vždy sejměte rozbušku není-li stroj pod dohledem.

Osobní ochranné pomůcky

UPOZORNĚNÍ!

Lesní křovinořez, křovinořez a vyžinač použitý nesprávně nebo nepozorně se může stát nebezpečným nástrojem, který může způsobit vážné nebo i smrtelné zranění uživatele nebo někoho jiného. Je nesmírně důležité přečíst si a porozumět obsahu tohoto návodu k používání.

Při každém použití stroje je nutné používat schválené osobní ochranné pomůcky. Osobní ochranné pomůcky nemohou vyloučit nebezpečí úrazu, ale sníží míru poranění v případě, že dojde k nehodě. Požádejte svého prodejce o pomoc při výběru správného vybavení.



VÝSTRAHA! Je nutné dát vždy pozor na výstražné signály nebo volání, používáte-li ochranu sluchu. Sejměte vždy ochranu sluchu ihned po zastavení motoru.

OCHRANNÁ PŘILBA

Ochranná přilba tam kde je nebezpečí padajících předmětů



OCHRANA SLUCHU

Použijte ochranu sluchu s dostatečným tlumícím účinkem.



OCHRANA OČÍ

Použijte vždy schválenou ochranu očí. Použijete-li vizír je nutno použít i schválené ochranné brýle. Schválené ochranné brýle jsou takové, které odpovídají standardu ANSI Z87.1 pro USA nebo EN 166 pro státy EU.



OBEČNÁ BEZPEČNOSTNÍ OPATŘENÍ

RUKAVICE

V případě potřeby použijte rukavice, např. při montáži řezného vybavení.



PRACOVNÍ OBUV

Používejte pevnou neklouzavou obuv.



PRACOVNÍ ODĚV

Používejte oděv z pevné látky a vyhněte se příliš volným částem oděvu, které mohou být zachyceny křovinami nebo větvemi. Používejte vždy dlouhé silné kalhoty. Nepoužívejte šperky, krátké kalhoty nebo sandály a nepracujte bosí. Upravte si účes tak, aby vám vlasy nevisely pod ramena.

LÉKÁRNIČKA PRVNÍ POMOCI

Vždy mějte po ruce soupravu pro poskytování první pomoci.



Bezpečnostní vybavení stroje

Tato část popisuje bezpečnostní vybavení stroje, jeho účel a způsob, kterým by se měla provádět kontrola a údržba, aby byla zajištěna jeho správná funkce. Pokud chcete zjistit, kde je toto vybavení na stroji umístěno, prostudujte si část Co je co?

Životnost stroje se může zkracovat a riziko úrazů zvyšovat, jestliže se údržba stroje neprovádí správně anebo se opravy neprovádějí odborně. Pokud potřebujete další informace, obraťte se na nejbližší servisní dílnu.

UPOZORNĚNÍ!

Servis a opravy stroje vyžadují speciální odborné školení. To platí zejména pro bezpečnostní vybavení stroje. V případě, že by stroj nevyhověl při některé z níže uvedených kontrol, je nutno vyhledat servisní opravnu. Každému zákazníkovi, který zakoupí kterýkoli z našich výrobků, zaručujeme dostupnost profesionálních oprav a servisních prací. Pokud prodejce, který vám stroj prodal, neposkytuje servisní práce, požádejte jej o adresu naší nejbližší servisní opravny.



VÝSTRAHA! Nikdy nepoužívejte stroj, jehož bezpečnostní vybavení je poškozené! Kontrolu a údržbu bezpečnostního vybavení stroje je nutno provádět podle postupů uvedených v této části textu. V případě, že by stroj nevyhověl při jakékoli z těchto kontrol, je nutno vyhledat autorizované servisní středisko a nechat závadu odstranit.

Pojistka páčky plynu

Pojistka páčky plynu má za účel zabránit neúmyslnému přidání plynu. Po stisknutí pojistky (A) (např. když uchopíte rukojeť) se uvolní páčka plynu (B). Když rukojeť pustíte, páčka plynu i pojistka páčky plynu se vrátí do původní polohy. Tento pohyb je zajišťován dvěma nezávislými vratnými pružinami. Toto uspořádání zabezpečí, že se páčka plynu automaticky zajistí v poloze, při které běží motor ve volnoběžných otáčkách.

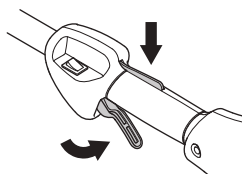

Zkontrolujte, zda při uvolnění pojistky páčky plynu zapadne páčka plynu do polohy, při které je motor ve volnoběžných otáčkách.

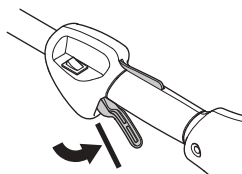

Stiskněte pojistku páčky plynu a zkontrolujte, zda se po uvolnění vrátí do své výchozí polohy.

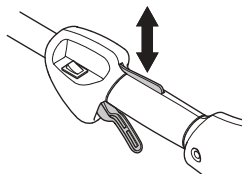

Zkontrolujte, zda se páčka plynu a její pojistka volně pohybují a zda jejich vratné pružiny fungují správně.

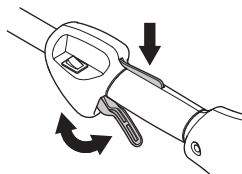

OBEČNÁ BEZPEČNOSTNÍ OPATŘENÍ

Viz pokyny pod rubrikou Start. Nastartujte stroj a dejte plný plyn. Uvolněte regláž plynu a přesvědčte se o tom, že se řezné vybavení zastavilo a stojí v klidu. Pokud se po převedení regláže plynu do polohy volnoběhu řezné vybavení nadále otáčí, je nutné prověřit seřízení chodu na volnoběh na karburátoru. Viz pokyny pod rubrikou Technická údržba.

Stop spínač (vypínač zapalování)

Pomocí vypínače zapalování se vypíná motor.

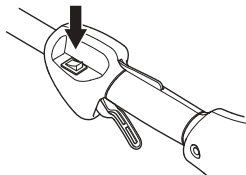

Nastartujte motor a zkontrolujte, zda se motor zastaví při přesunutí vypínače zapalování do vypnuté polohy.

Kryt řezného vybavení



Účelem tohoto krytu je zamezit odlétávání odhozených předmětů směrem k uživateli. Kryt zabrání také přímému kontaktu uživatele s řezným vybavením.

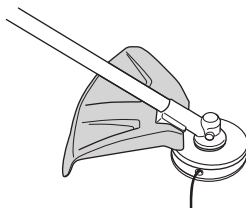

Zkontrolujte, zda kryt není poškozen ani nemá trhlinky. Byl-li kryt vystaven úderu nebo má trhlinky je nutno jej vyměnit.

Používejte vždy pouze doporučený kryt k danému řeznému vybavení. Viz kapitolu Technické údaje.



VÝSTRAHA! Za žádných podmínek nepracujte se strojem, pokud není řezné vybavení opatřeno schváleným bezpečnostním krytem. Viz kapitolu Technické údaje. Používání nesprávného nebo vadného krytu může způsobit vážné zranění.

Tlumič výfuku



Tlumič výfuku je určen k omezení úrovně hluku na minimum a k usměrnění výfukových plynů směrem od uživatele. Tlumič zvuku s katalyzátorem slouží navíc ještě ke snížení obsahu škodlivin ve výfukových plynech.

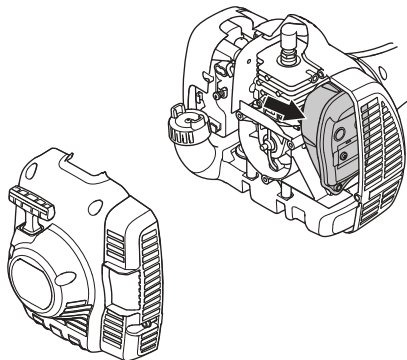

V zemích s teplým a suchým podnebím je nebezpečí vzniku požáru zvýšeno. Z toho důvodu opatřujeme některé tlumiče zvuku lapačem jisker v podobě sítky. Zkontrolujte, zdali je tlumič zvuku na vašem stroji vybaven takovou sítkou.

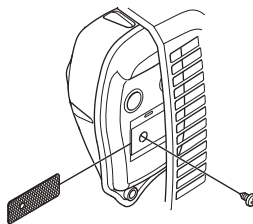

U tlumičů výfuku je velmi důležité, aby se uživatel řídil pokyny pro kontrolu a údržbu stroje.

Nikdy nepoužívejte stroj, který má poškozený tlumič výfuku.

Pravidelně kontrolujte, zda je tlumič výfuku bezpečně upevněn k zařízení.

Pokud je tlumič výfuku na stroji vybaven lapačem jisker, musí se sítko lapače pravidelně čistit. Ucpané sítko lapače způsobuje přehřátí motoru a může vést k vážnému poškození stroje.



VÝSTRAHA! Tlumič zvuku s katalyzátorem je během provozu i po zastavení velmi horký. To platí i při volnoběhu. Při dotyku může dojít k popáleninám pokožky. Dejte pozor na nebezpečí požáru!

OBEČNÁ BEZPEČNOSTNÍ OPATŘENÍ



VÝSTRAHA! Vnitřní prostor tlumiče výfuku obsahuje chemikálie, které mohou způsobit rakovinu. V případě poškození tlumiče výfuku se vyvarujte se kontaktu s těmito částmi.



VÝSTRAHA! Mějte na mysli že:

Výfukové plyny z motoru jsou horké a mohou obsahovat jiskry, které by mohly zažehnout požár. Nikdy nesparkujte zařízení uvnitř budovy nebo v blízkosti hořlavých materiálů!

Řezný mechanismus

Tato část popisuje způsob volby řezného mechanismu a jeho údržby s těmito cíli:

- Snížit nebezpečí zpětného rázu.
- Dosáhnout maximálního řezného výkonu.
- Prodloužit životnost řezného mechanismu.

UPOZORNĚNÍ!

Používejte výhradně řezné vybavení spolu s krytem námi doporučeným! Viz kapitolu Technické údaje.

Viz pokyny pro řezné vybavení, kde se uvádí správný způsob navíjení žací struny a volby správného průměru struny.



VÝSTRAHA! Než přistoupíte k práci na řezném vybavení, zastavte vždy motor. Vybavení pokračuje v otáčení i po puštění regláže plynu. Ujistěte se, že se řezné vybavení úplně zastavilo a sejměte kabel ze svíčky zapalování než přistoupíte k práci s vybavením.



VÝSTRAHA! Nesprávné řezné vybavení zvyšuje nebezpečí úrazu.

Strunová hlava

UPOZORNĚNÍ!

Vždy se ujistěte, že je žací struna navinuta na cívce pevně a stejnoměrně. v opačném případě dochází ke zdraví škodlivým vibracím ve stroji.

- Používejte pouze doporučené strunové hlavy a žací struny. Tyto jsou vyzkoušeny výrobcem tak, aby vyhovovaly určité velikosti motoru. To je mimořádně důležité, používáte-li plnoautomatickou strunovou hlavu. Používejte výhradně doporučené řezné vybavení. Viz kapitolu Technické údaje.



- Všeobecně vyžaduje menší stroj malou strunovou hlavu a naopak. Je to proto, že při odstranění trávy pomocí žací struny musí motor vymrštit strunu radiálně od strunové hlavy a přitom překonávat odpor sekaného travního porostu.
- Délka žací struny je také důležitá. Delší žací struna vyžaduje výkonnější motor než krátká struna stejného průměru.
- Dbejte na to, aby nůž na krytu vyžinače nebyl poškozen. Je určen k seřezávání struny na správnou délku.
- Aby bylo dosaženo vyšší životnosti žací struny, lze ji na pár dnů namočit do vody. To způsobí, že se žací struna ztuží a déle vydrží.

Montáž obloukového držadla



- Zacsukněte obloukové držadlo na trubku hřídele. Pověsimněte si, že obloukové držadlo je nutno připevnit mezi šípkami vyznačenými na trubce hřídele.

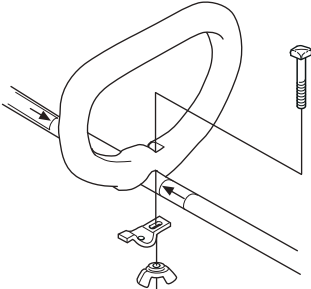

- Připevňte rukojeť pomocí šroubu, svěrací podložky a křídlové matice dle obrázku. Utáhněte křídlovou matici.

Montáž a demontáž dvoudílné trubky hřídele



Montáž:

- Povolte spojku otočením knoflíku.
- Vyrovnějte zarážku nástavce (A) s šípkou na spojce (B).

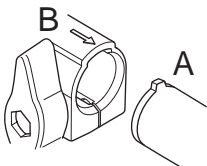

- Zasuňte nástavec do spojky, až zacvakne na své místo.

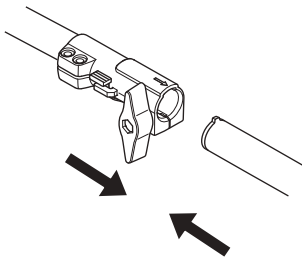

- Před použitím stroje knoflík pevně utáhněte.

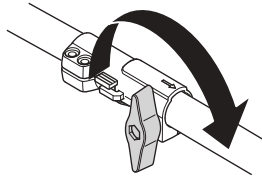

Demontáž:

- Povolte spojku otočením knoflíku (alespoň 3 krát).

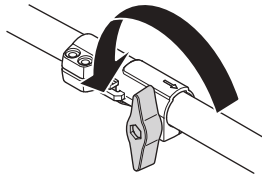

- Stiskněte a podržte tlačítko (C). Pevně držte konec motoru a vytáhněte nástavec rovně ze spojky.

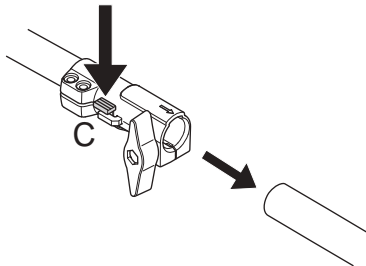

MONTÁŽ

Montáž řezacího vybavení



VÝSTRAHA! Za žádných podmínek nepracujte se strojem, pokud není řezné vybavení opatřeno schváleným bezpečnostním krytem. Viz kapitolu Technické údaje. Používání nesprávného nebo vadného krytu může způsobit vážné zranění.

Montáž krytu strunové hlavy a strunové hlavy (122LD)



- Nasadíte kryt vyžinače (A) určený k práci se strunovou hlavou. Zahákněte kryt vyžinače/kombinovaný kryt do držáku na trubce hřídele a zajistěte šroubem (L).

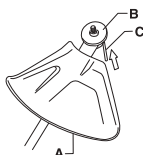
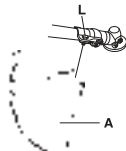

- Namontujte hnaný kotouč (B) na výchozí osu.
- Pootáčejte hřídelem kotouč až jeden z otvorů v hnaném kotouču souhlasí s odpovídajícím otvorem v tělese ozubeného převodu.
- Zasuňte jistící čep (C) do otvoru tak, aby byla osa připojena.
- Našroubujte strunovou hlavu/plastikové nože (H) proti směru otáčení.

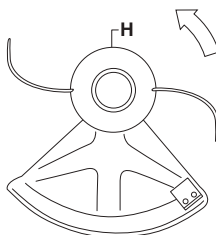

- Demontáž se provádí v obráceném sledu.

Montáž krytu strunové hlavy a strunové hlavy (122C)



- Přípevněte kryt dle obrázku. Řádně utáhněte.

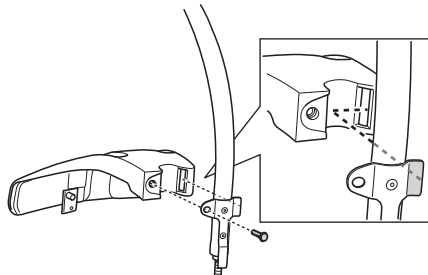

- Nasadíte prachovku na hřídel. Matice musí být zcela kryta prachovkou.

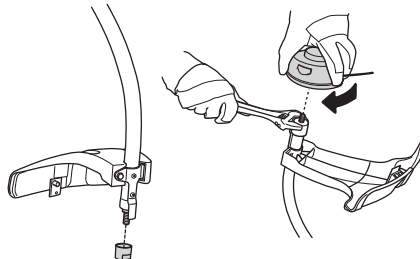

- Přidržte prachovku francouzským klíčem, aby bylo zabráněno otáčení ohebného hřídele.
- Našroubujte sekací hlavu na hřídel.

MANIPULACE S PALIVEM

Bezpečnost při manipulaci s palivem

Stroj nikdy nestartujte:

- 1 Pokud jste jej při tankování polili palivem. Je třeba všechno rozlité palivo setřít a nechat palivo se vypařit.
- 2 Jestliže jste potřísnili palivem sebe nebo oděv, převlékněte se. Omyjte ty části těla, které byly v kontaktu s palivem. Použijte mýdlo a vodu.
- 3 Jestliže ze stroje uniká palivo. Pravidelně kontrolujte těsnost uzávěru palivové nádrže a přívodu paliva.

Převprava a přechovávání

- Stroj i palivo je třeba přechovávat a přepravovat tak, aby se eventuální ucházející palivo a benzínové výpary nedostaly do kontaktu s jiskrami nebo otevřeným ohněm, například od elektrických strojů, elektrických motorů, elektrických spínačů/vypínačů, tepelných kotlů apod.
- Palivo je vždy třeba přechovávat a přepravovat v nádobách, určených a schválených výhradně k tomuto účelu.
- Před uložením stroje na delší dobu je nutno vyprázdnit nádrážku na palivo. Zjistěte na vaší nejbližší benzínové čerpací stanici, kam lze odevzdat zbylé palivo.
- Před odstavením na delší dobu se ujistěte, že je stroj čistý a je zajištěn kompletním servisem.
- Během přepravy a přechovávání stroje musí být řezné vybavení vždy opatřeno přepravním krytem.
- Zajistěte stroj během přepravy.
- Abyste se vyhnuli nezamýšlenému nastartování motoru je nutno vždy odstranit rozbušku při dlouhodobém přechovávání, nemáte-li dohled nad strojem a přech druhých servisních prací.



VÝSTRAHA! Dbejte zvýšené opatnosti při manipulaci s palivem. Mějte na paměti nebezpečí požáru, exploze nebo vdechování benzínových výparů.

Palivo

VAROVÁNÍ! Stroj je vybaven dvoudobým motorem a při jeho provozu se musí vždy použít směs benzínu a oleje pro dvoudobé motory. Aby se zaručilo správné složení směsi, je velmi důležité přesně odměřovat množství přidávaného oleje. Když mícháte malá množství paliva, i malé nepřesnosti mohou výrazně ovlivnit poměr směsi.



VÝSTRAHA! Palivo a výpary paliva jsou velmi hořlavé a jsou zdraví škodlivé při jejich vdechnutí a kontaktu s pokožkou. Buďte proto opatrní při zacházení s palivem a dbejte na to, aby byla v místě zacházení s palivem dobrá ventilace.

Benzín



VAROVÁNÍ! Vždy používejte kvalitní směs benzínu a oleje s minimálním oktanovým číslem 90 (RON). Pokud je váš stroj vybaven katalyzátorem (viz kapitola Technické údaje), vždy používejte kvalitní směs bezolovnatého benzínu a oleje. Olovnatý benzín by způsobil zničení katalyzátoru.

Tam, kde je k dostání benzín, uzpůsobený pro životní prostředí, tzv. akrylátový benzín, použijte tento benzín.



- Nejnižší doporučené oktanové číslo je 90 (RON). Pokud použijete do motoru benzín s oktanovým číslem menším než 90, může dojít k tzv. klepání motoru. Výsledkem je vysoká teplota motoru, která může být příčinou jeho vážného poškození.
- Při dlouhodobé práci v režimu vysokých otáček se doporučuje používat benzín s vyšším oktanovým číslem.

Olej pro dvoudobé motory

- Abyste dosáhli co nejlepšího výsledku a výkonu, používejte olej pro dvoudobé motory HUSQVARNA, který je vyráběn speciálně pro naše vzduchem chlazené dvoudobé motory.
- Nikdy nepoužívejte olej pro dvoudobé motory chlazené vodou, někdy také nazývaný olej pro lodní motory (tzv. TCW).
- Nikdy nepoužívejte olej určený pro čtyřdobé motory.
- Olej nízké kvality nebo příliš bohatá směs oleje a paliva může ohrozit funkčnost katalyzátoru a zkrátit jeho životnost.
- Poměr směsi
1:50 (2%) s olejem pro dvoudobé motory HUSQVARNA.
1:33 (3%) s ostatními oleji určenými pro dvoudobé motory chlazené vzduchem, klasifikovanými pro JASO FB/ISO EGB.

Benzín, litrů	Olej pro dvoudobé motory, litrů	
	2% (1:50)	3% (1:33)
5	0,10	0,15
10	0,20	0,30
15	0,30	0,45
20	0,40	0,60

MANIPULACE S PALIVEM

Míchání směsí

- Vždy míchejte benzín a olej v čisté nádobě určené na pohonné hmoty.
- Míchání začněte vždy nalitím poloviny dávky benzínu. Potom přidejte celou dávku oleje. Směs paliva dobře promíchejte (protřepejte). Přidejte zbývající polovinu dávky benzínu.
- Směs paliva před nalitím do palivové nádrže zařízení důkladně promíchejte (protřepejte).

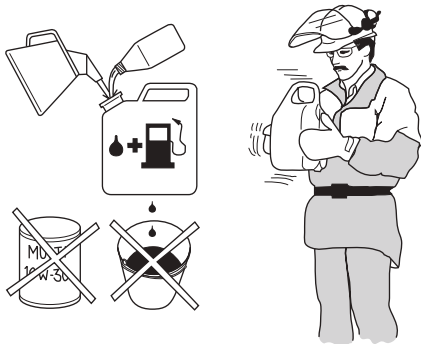

- Nemíchejte větší dávku paliva než na jeden měsíc dopředu.
- Pokud po delší dobu stroj nepoužíváte, vyprázdněte a vyčistěte palivovou nádrž.



VÝSTRAHA! Tlumič katalyzátoru se bzhem používání a po nzm rychle zahřeje. A to i při volnobzhu. Při práci v blízkosti hořlavých materiálů či výparů hrozí nebezpečí vzniku požáru.

Plnění paliva



VÝSTRAHA! Při této činnosti hrozí nebezpečí požáru, které můžete snížit, když budete dodržovat následující opatření:

Palivo míchejte a nalévejte venku, mimo dosah jisker a plamenů.

V blízkosti nádrží s palivem nekuřte a neumísťujte horké předměty.

Před doplňováním paliva vždy vypněte motor.

Před doplněním paliva motor vypněte a nechte jej po několik minut zchladnout.

Před doplňováním paliva otvírejte uzávěr nádrže pomalu, aby se mohl zvolna uvolnit přetlak.

Po doplnění paliva pečlivě uzavřete uzávěr palivové nádrže.

Nikdy nestartujte motor stroje v prostoru doplňování a zdroje paliva.

- Používejte nádoby na palivo s plnicím hrdlem s ochrannou proti přeplnění.
- Pokud jste jej při tankování polili palivem. Je třeba všechno rozlité palivo setřít a nechat palivo se vypařit.
- Očistěte víčko nádržky na palivo a jeho okolí. Nečistoty v nádržce na palivo zavíní provozní poruchy.
- Dbejte na to, aby palivo bylo důkladně promíšeno tím, že nádobu s benzinem před tankováním protřepejte.

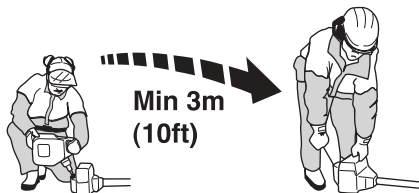

STARTOVÁNÍ A VYPÍNÁNÍ

Kontrola před startem



- Zkontrolujte strunovou hlavu a kryt vyžinače, zda nejsou poškozeny nebo nemají trhlinky. Vyměňte strunovou hlavu nebo kryt vyžinače, byly-li vystaveny úderu nebo mají-li trhlinky.



- Nikdy nepracujte se strojem bez bezpečnostního krytu nebo je-li tento kryt poškozen.
- Všechny poklopy musí být před spuštěním stroje správně namontovány a bez závad.

Startování a vypínání



VÝSTRAHA! Před spuštěním stroje musí být namontován kryt spojky s trubkou hřídele, jinak je nebezpečí uvolnění spojky a tím i úrazu.

Nikdy nespustíte motor stroje v prostoru doplňování a zdroje paliva. Umístěte stroj na pevný podklad. Přesvědčte se, že se řezné vybavení nedostane do styku s cizími předměty.

Dbejte, aby se v pracovním prostoru nenacházely nepovolané osoby, mohlo by dojít k vážnému úrazu. Bezpečnostní vzdálenost je 15 m.

Startování

Benzinové čerpadlo: Zmáčněte několikrát gumovou membránu benzinového čerpadla, až dojde k naplňování prostoru pod membránou palivem. Membrána nemusí být plná.

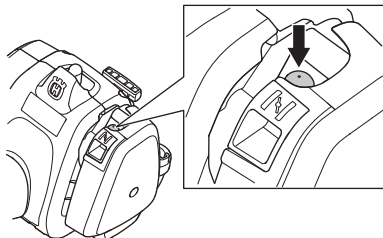

Sytič: Nastavte páčku sytiče do zapnuté polohy.

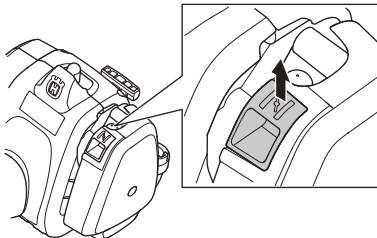

VÝSTRAHA! Při startování motoru s ovladačem sytiče v poloze syčení se začne řezné ústrojí ihned otáčet.

Přitiskněte celý stroj k zemi levou rukou (POZOR! Ne nohou!). Uchopte pravou rukou startovací rukojeť a zvolna vytáhnete startovací lanko až pocítíte odpor (v této chvíli došlo k zaskočení západek ve startovacím mechanismu) a potom rychle a silně za lanko zatahajte. **Nikdy nemotejte startovací lanko kolem ruky.**

Jakmile motor začíná naskakovat, je třeba ihned vrátit regláž sytiče do výchozí polohy a pokračovat ve spuštění až motor naskočí. Po nastartování motoru dejte plný plyn, přičemž se automaticky vypojí plyn startu.

VAROVÁNÍ! Nevytahujte celou délku lanka startéru, nepouštějte startovací madlo a nenechávejte plně vytažené lanko samovolně navíjet. To by mohlo stroj poškodit.



Vypínání

Zastavte motor vypnutím zapalování.

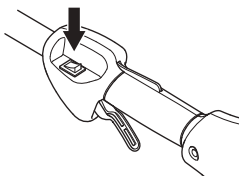

VAROVÁNÍ! Vypínač se automaticky vrátí do výchozí polohy. Abyste se při montáži, kontrole a/nebo údržbě vyhnuli nezamýšlenému nastartování je nutno vždy odejmout rozbušku od zapalovací svíčky.

PRACOVNÍ POSTUP

Obecné pracovní pokyny

UPOZORNĚNÍ!

V tomto oddíle jsou uvedena základní pravidla bezpečnosti práce s vyžinačem.

Dostanete-li se do situace, kdy pocítíte jakoukoliv pochybnost co do práce s vybavením, požádejte o radu odborníka. Spojte se s vaším prodejcem nebo servisem.

Nepoužívejte vybavení, necítíte-li se dostatečně kvalifikováni.

Před použitím stroje je nutné, abyste pochopili rozdíl mezi prořezáváním lesa, prořezáváním trávy a vyžínáním trávy.

Základní bezpečnostní pravidla



- 1 Sledujte své okolí:
 - Abyste zabezpečili, že žádní lidé, zvířata ani nic jiného nemůže ovlivnit vaši kontrolu nad strojem.
 - Zajištění, že se ani osoby ani zvířata nemohou dostat do kontaktu s řezným vybavením nebo s předměty řezným vybavením odmrštěnými.
 - **VAROVÁNÍ!** Nikdy nepracujte se strojem, nemáte-li možnost přivolat pomoc v případě nehody.
- 2 Zkontrolujte pracovní prostor. Odstraňte veškeré volné předměty, jako jsou kameny, střepy, hřebíky, ocelové dráty, šňůry apod., které by mohly být odmrštěny nebo zachyceny řezným zařízením.
- 3 Nepoužívejte motorový foukač za špatného počasí, jako např. v husté mlze, prudkém dešti, silném větru, silném mrazu apod. Práce za chladného počasí je únavná a často s sebou nese zvýšené nebezpečí, jako např. kluzkou půdu, nepředvídatelný směr pádu poraženého stromu apod.
- 4 Ujistěte se, že se můžete volně pohybovat a bezpečně stát. Zkontrolujte, zda ve vašem bezprostředním okolí nejsou nějaké překážky (kořeny, kameny, větve, jámy, příkopy apod.), pro případ, že by bylo nutné se rychle přesunout. Zvláštní pozornost věnujte práci ve svazitém terénu.



- 5 Držte dobře rovnováhu a stůjte pevně. Nenatahujte se příliš daleko. Neustále pevně stůjte a držte rovnováhu.
- 6 Vždy držte stroj oběma rukama. Stroj držte po své pravé straně. Všechny části těla udržujte mimo dosah horkých povrchů. Všechny části těla udržujte mimo dosah rotujícího vyžinacího nástavce.



- 7 Řezné zařízení udržujte pod úrovní pasu.
- 8 Před přemístěním stroje musí být motor vypnutý.
- 9 Nikdy neodkládejte stroj, který je v chodu, aniž byste jej měli pod plnou kontrolou.



VÝSTRAHA! Ani uživatel stroje ani jiná osoba se nesmí pokoušet odstranit pořezaný materiál během rotace motoru nebo řezacího vybavení, protože toto může způsobit vážný úraz.

Než odstraníte materiál, který se namotal kolen osy kotouče, zastavte motor a řezací vybavení, jinak je nebezpečí úrazu. Kolmý ozubený převod může být během provozu i chvíli po jeho skončení horký. Při doteku je nebezpečí úrazu popálením.



VÝSTRAHA! Varování před odmrštěnými předměty. Použijte vždy schválenou ochranu očí. Nikdy se nenahýbejte nad kryt řezacího vybavení. Kameny, nečistota atd. mohou být odmrštěny do očí a mohou způsobit oslepnutí nebo vážné zranění.

Držte nepovolané osoby mimo pracovní plochu. Děti, zvířata, diváci a pomocníci se musí nacházet mimo bezpečnostní zónu 15 m od stroje. Jakmile se někdo blíží okamžitě stroj vypněte. Nikdy neotáčejte strojem aniž byste nejprve zkontrolovali směrem vzad, že se nikdo nenachází v bezpečnostní zóně.

PRACOVNÍ POSTUP

Hlavní principy činnosti

Po provedení každého pracovního úkonu nechte motor jít na volnoběh. Je-li motor po delší dobu v chodu nezatižený a na plný plyn je nebezpečí jeho vážného poškození.



VÝSTRAHA! Někdy dojde k uváznutí větví nebo trávy mezi krytem a řezným vybavením. Při čištění vždy vypněte motor.



VÝSTRAHA! Nadměrné vystavení vibracím může u osob se zhoršenou funkcí krevního oběhu vést k poruchám oběhového nebo nervového systému. V případě, že byste pocítili příznaky obtížů způsobených nadměrným vystavením vibracím, obraťte se na svého lékaře. Mezi tyto příznaky může patřit znečistlivění některých částí těla, ztráta citu v rukou, brnění, píchání, bolest, ztráta síly, změna barvy nebo stavu kůže. Tyto příznaky se normálně objevují na prstech, rukou a zápěstích. Riziko se může zvýšit při nízkých teplotách.

Vyžínání trávy strunovou hlavou



Vyžínání

- Držte strunovou hlavu těsně nad úrovní terénu a pod úhlem. Vlastní práci provádí konec žací struny. Nechte žací strunu pracovat vlastní rychlostí. Netlačte žací strunu do materiálu, který chcete odstranit.

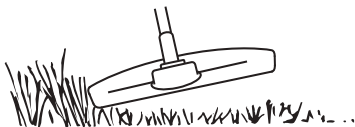

- Struna je schopna lehce seřezávat trávu i plevel u zdí, plotů, stromů a záhonů, avšak může také poškodit citlivou kůru stromů a keřů a také sloupky plotů.
- Snižte nebezpečí poškození vegetace zkrácením žací struny na 10–12 cm a snížením počtu otáček motoru.

Oškrabování

- Technika oškrabování odstraní veškerou nežádoucí vegetaci. Držte strunovou hlavu těsně nad zemí, lehce nakloněnou. Nechte konec žací struny narážet na zem

kolem stromů, sloupů, soch apod. POZOR! Tato technika zvyšuje opotřebenosti žací struny.



- Struna se opotřebává rychleji a častěji je nucena se vysouvat při práci proti kamenům, cihlám, betonu, kolem kovových plotů apod., ve srovnání s prací mezi stromy a dřevěnými zahradními ploty.
- Při vyžínání a oškrabování nepoužíjte chod na plný plyn, držte plyn o něco nižší, aby se prodloužila životnost žací struny a snížilo se opotřebenosti strunové hlavy.

Sekání trávy

- Vyžinač je ideální k sekání na takových místech, která jsou nesnadno přístupná při použití normální sekačky. Během sekání držte žací strunu rovnoběžně s povrchem terénu. Netlačte strunovou hlavu k zemi, toto poškozuje jak trávník, tak i nářadí.

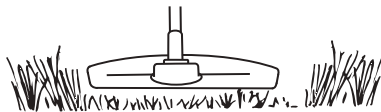

- Vyhněte se trvalému dotyku strunové hlavy se zemí během normálního sekání. Stálý kontakt může vést k poškození a rychlému opotřebenosti strunové hlavy.

Zametání

- Ventilací účinek otáčející se žací struny může být využit k rychlému a snadnému čištění. Udržujte strunu rovnoběžně nad zametaným úsekem a pohybujte celým strojem sem a tam.

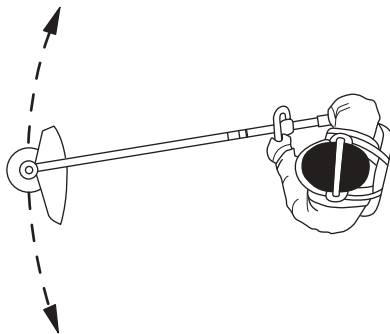

- Při sekání a smetání použijte plný plyn, abyste dosáhli dobrého výsledku.

Karburátor

Nastavení volnoběžných otáček

Před zahájením seřizovacích prací dbejte na to, aby byl vzduchový filtr čistý a opatřen krytem.

Seřizujte nastavení otáček volnoběhu v případě potřeby šroubem volnoběhu T. Otáčejte nejprve šroubem T ve směru hodinových ručiček až se řezné vybavení začne otáčet. Otáčejte poté šroubem proti směru hodinových ručiček až se řezné vybavení zastaví. Otáčky volnoběhu jsou správně nastaveny, běží-li motor pravidelně v každé pozici. Je nutno také mít vůli k tomu počtu otáček, při kterém se řezné vybavení začíná otáčet.

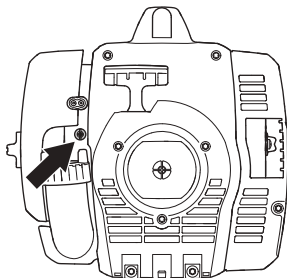
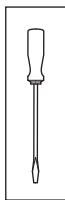

Doporučený počet otáček při volnoběhu je: Viz část Technické údaje.



VÝSTRAHA! Pokud nelze nastavit počet otáček volnoběhu tak, aby řezné vybavení zůstalo v klidu, je nutné se obrátit k prodejci/servisu. Nepoužívejte stroj, dokud není správně seřízen nebo opraven.

Tlumič výfuku



VAROVÁNÍ! Některé tlumiče zvuku jsou vybaveny katalyzátorem. Informaci o vybavení stroje naleznete v kapitole Technické údaje.

Tlumič výfuku je určen ke snížení úrovně hluku a k usměrnění výfukových plynů směrem od uživatele. Výfukové plyny jsou horké a mohou obsahovat jiskry, které by mohly způsobit požár, pokud by byly nasměrovány proti suchému a hořlavému materiálu.

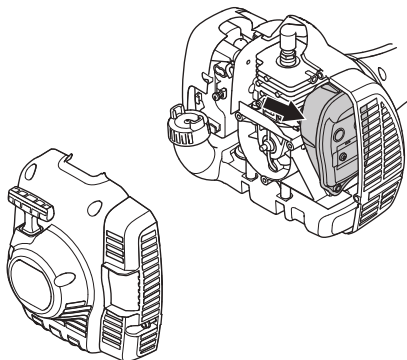

Některé tlumiče výfuku jsou vybaveny speciálním sítkovým lapačem jisker. Pokud vaše zařízení je opatřeno takovým typem tlumiče výfuku, měli byste jeho sítko čistit alespoň jednou za týden. Toto sítko vyčistíte nejlépe ocelovým kartáčem. U tlumiče zvuku bez katalyzátoru je zapotřebí sítku čistit a eventuálně vyměnit jednou týdně. U tlumiče zvuku s katalyzátorem je zapotřebí sítku kontrolovat a eventuálně čistit jednou měsíčně. **Poškozenou sítku je nutno vyměnit.** Často znečištěná sítko indikuje sníženou funkčnost katalyzátoru. Požádejte vašeho prodejce o provedení kontroly funkce katalyzátoru. Znečištěná sítko způsobuje přehřívání motoru a tím poškození válce a pístu.

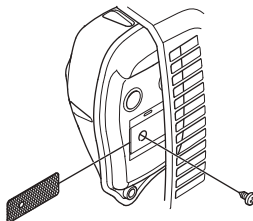

VAROVÁNÍ! Nikdy nepracujte se strojem s poškozeným tlumičem zvuku.



VÝSTRAHA! Tlumič zvuku s katalyzátorem je během provozu i po zastavení velmi horký. To platí i při volnoběhu. Při dotyku může dojít k popáleninám pokožky. Dejte pozor na nebezpečí požáru!

Chladicí systém



Zařízení je vybaveno chladicím systémem, který zajišťuje udržení co nejnižší provozní teploty.

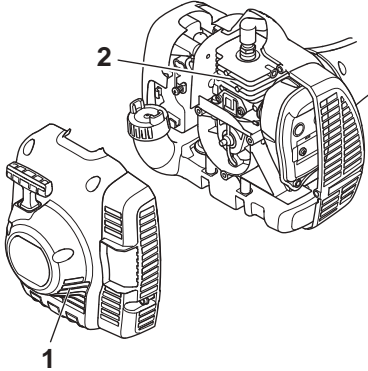

Chladicí systém se skládá z následujících součástí:

- 1 Sání vzduchu v krytu startéru,
- 2 Chladicí žebra na válci,

Chladicí systém je zapotřebí čistit kartáčem jednou za týden, v případě náročných podmínek ještě častěji. Znečištěný nebo ucpaný chladicí systém má za následek přehřívání zařízení, což vede k poškození válce a pístu.

Zapalovací svíčka



Na stav zapalovací svíčky má nepříznivý vliv:

- Nesprávné seřízení karburátoru.
- Nesprávná palivová směs (příliš mnoho nebo špatný olej).
- Znečištěný vzduchový filtr.

Tyto faktory přispívají k tvorbě usazenin na elektrodách zapalovací svíčky, které mohou následně vést k provozním problémům a obtížím při startování.

Pokud se snižuje výkon zařízení, je obtížné jej nastartovat či dochází k problémům při volnoběžných otáčkách, vždy, než přikročíte k dalším opatřením, nejprve zkontrolujte stav zapalovací svíčky. Jestliže je zapalovací svíčka znečištěná, vyčistěte ji a zkontrolujte, zda je vzdálenost elektrod zapalovací svíčky 0,5 mm. Zapalovací svíčka by se měla vyměňovat po jednom měsíci provozu nebo i častěji, pokud je to nutné.

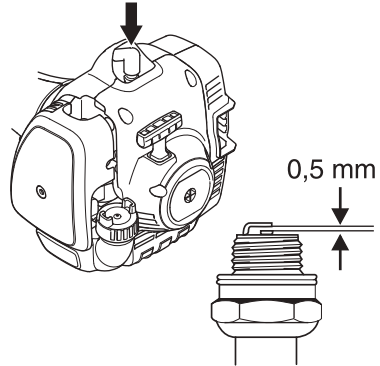

VAROVÁNÍ! Vždy používejte doporučený typ zapalovacích svíček! Použití jiného typu zapalovacích svíček by mohlo poškodit píst či válec. Dbejte na to, aby svíčka měla tzv. radiové odrušení.

Dvoudílná trubka hřídele



Konec hnacího hřídele ve spodní polovině trubky hřídele musí být mazán mazivem vždy po 30 hodinách provozu. Při nedostatečném nebo nepravidelném mazání hrozí nebezpečí, že se konce hnacího hřídele (drážkovaný spoj) u dvoudílných modelů zadrou.

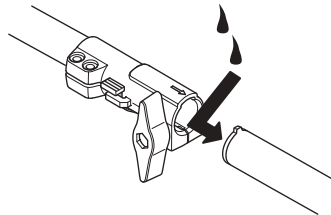

Vzduchový filtr



Vzduchový filtr je nutno pravidelně čistit od prachu a nečistot, jedině tak je možno odstranit:

- Poruchy karburátoru,
- Problémy při startování,
- Snížení výkonu motoru
- Zbytečné opotřebení součástí motoru,
- Nadměrnou spotřebu paliva.

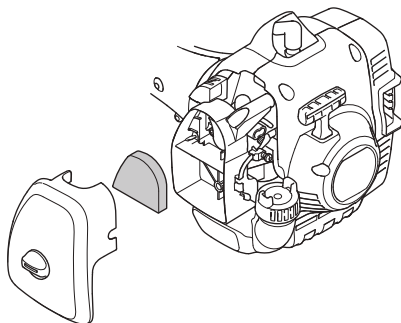

Čistíte vzduchový filtr po každých 25 hodinách provozu nebo častěji, pracujete-li v silně prašném prostředí.

Čištění vzduchového filtru

Odmontujte kryt vzduchového filtru a filtr vyjměte. Properte jej v teplé mýdlové vodě. Před jeho zamontováním zpět do stroje je nutno filtr řádně vysušit.

Vzduchový filtr, který byl používán po delší dobu, již nelze dokonale vyčistit. Filtr se proto musí v pravidelných intervalech měnit za nový. **Rovněž poškozený filtr je nutno vždy vyměnit.**

Pokud pracujete se strojem v prašném prostředí je zapotřebí vzduchový filtr napustit olejem. Viz pokyny pod rubrikou Napouštění vzduchového filtru olejem.

Napouštění vzduchového filtru olejem



Použijte vždy olej pro filtry HUSQVARNA, art. č. 531 00 92-48. Olej pro filtry obsahuje ředidlo, které umožňuje rovnoměrné vsáknutí oleje do materiálu filtru. Proto se vyvarujte kontaktu s pokožkou

Vložte filtr do igelitového sáčku a polejte jej olejem. Promněte sáček, aby se olej rovnoměrně rozdělil. Filtr v sáčku vyždímejte a přebytečný olej vylejte před namontováním vzduchového filtru zpět do stroje. Nikdy nepoužívejte normální motorový olej. Ten svou tíhou prosákne filtrem a zůstane na dně.

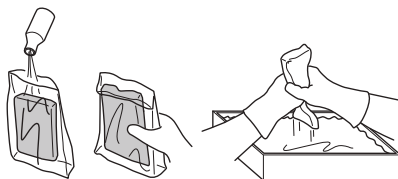

Kolmý ozubený převod



Kolmý ozubený převod je výrobcem naplněn vhodným množstvím maziva. Přesto před použitím stroje zkontrolujte, zda je převod naplněn do 3/4 mazivem. Použijte speciální mazivo HUSQVARNA.

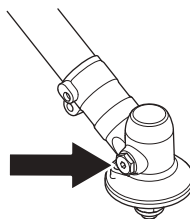

Toto mazivo zpravidla není nutné měnit s výjimkou případu, kdy bude celý převod podroben opravě.

ÚDRŽBA

Schema technické údržby

Níže je uveden seznam těch úkolů údržby, které je nutno provést na stroji. Většina bodů je popsána v kapitole Údržba. Uživatel smí provádět pouze takové údržbářské a servisní úkoly, které jsou popsány v tomto návodu k použití. Rozsáhlejší zásahy je nutno nechat provést autorizované servisní dílně.

Údržba	Denní údržba	Týdenní údržba	Měsíční údržba
Očistěte stroj zvenku.	X		
Zkontrolujte, že zarážka regláže plynu a regláž plynu fungují bezpečně.	X		
Prověřte činnost vypínače.	X		
Zkontrolujte, zda se řezné vybavení neotáčí při chodu motoru na volnoběh.	X		
Vyčistěte vzduchový filtr. V případě potřeby ho vyměňte.	X		
Zkontrolujte, zda kryt není poškozen ani nemá trhlinky. Byl-li kryt vystaven úderu nebo má trhlinky je nutno jej vyměnit.	X		
Zkontrolujte, zda strunová hlava není poškozena ani nemá trhlinky. V případě potřeby je nutno strunovou hlavu vyměnit.	X		
Přesvědčte se, zda jsou matice a šrouby utažené.	X		
Zkontrolujte, zda neuniká palivo z motoru, nádrže nebo palivových hadiček.	X		
Zkontrolujte startér a jeho lanko.		X	
Zkontrolujte, zda nejsou poškozeny antivibrační bloky.		X	
Očistěte svíčku zapalování zevně. Odmontujte ji a zkontrolujte vzdálenost elektrod. Upravte vzdálenost na 0,5 mm nebo vyměňte svíčku. Dbejte na to, aby svíčka měla tzv. rádiové odrušení.		X	
Očistěte chladicí systém stroje.		X	
Očistěte nebo vyměňte sítku lapače jisker na tlumiči zvuku (platí pouze pro tlumiče bez katalyzátoru).		X	
Vyčistěte zevně karburátor a jeho okolí.		X	
Zkontrolujte, zda je kolm ý ozubený převod naplněn do 3/4 mazivem. V případě potřeby doplňte speciálním mazivem.		X	
Zkontrolujte, že není palivový filtr znečištěn nebo palivová hadička popraskaná nebo zda nejsou jiné defekty. V případě nutnosti vyměňte.			X
Překontrolujte všechny elektrické kabely a konektory.			X
Zkontrolujte spojku, pružiny spojky a buben spojky s ohledem na opotřebování. V případě nutnosti vyměňte v autorizované servisní dílně.			X
Vyměňte svíčku zapalování. Dbejte na to, aby svíčka měla tzv. rádiové odrušení.			X

TECHNICKÉ ÚDAJE

Technické údaje

	122C	122LD
Motor		
Obsah válce, cm ³	21,7	21,7
Vrtání válce, mm	32,0	32,0
Zdvih, mm	27	27
Otáčky chodu naprázdno, ot./min	2900	2900
Doporučené maximální vysoké otáčky chodu naprázdno, ot./min	7200	9100
Obrátky výchozího hřídele, ot./min	7200	6232
Maximální výkon motoru dle ISO 8893, kW/ ot./min.	0,6/7800	0,6/7800
Tlumič zaběhnutý s katalyzátorem	Ano	Ano
Systém zapalování řízený počtem otáček	Ne	Ne
Systém zapalování		
Zapalovací svíčka	NGK CMR6A	NGK CMR6A
Vzdálenost elektrod, mm	0,5	0,5
Palivový a mazací systém		
Objem palivové nádrže, litr	0,3	0,3
Hmotnost		
Hmotnost, bez paliva, bez řezného vybavení a krytu, kg	4,4	4,8
Emise hluku		
(viz poznámka 1)		
Hladina akustického výkonu, změřená dB(A)	102	104
Hladina akustického výkonu, zaručená L _{WA} dB(A)	104	108
Hladiny hluku		
(viz poznámka 2)		
Poměrná hladina tlaku zvuku u ucha uživatele, měřená dle EN ISO 11806 a ISO 22868, dB(A):	88	90
Úrovně vibrací		
(viz poznámka 3)		
Ekvivalentní hladiny vibrací (a _{hV,eq}) v rukojetích, měřené podle norem EN ISO 11806 a ISO 22867, v m/s ²		
Vybaven strunovou hlavou (originální), levá/pravá	5,0/3,6	3,6/3,5

Poznámka 1: Emise hluku do okolí naměřená jako efekt zvuku (L_{WA}) dle direktivy ES 2000/14/ES. Uváděná hladina akustického výkonu pro stroj byla měřena s originálním řezacím vybavením, které generuje nejvyšší hladinu. Rozdíl mezi garantovaným a měřeným akustickým výkonem je v tom, že garantovaný akustický výkon rovněž zahrnuje rozptyl výsledků měření a rozdíly mezi různými stroji téhož modelu podle Směrnice 2000/14/EC.

Poznámka 2: Uváděná data pro ekvivalentní hladinu akustického tlaku pro stroj mají typickou statistickou odchylku (standardní odchylku) 1 dB (A).

Poznámka 3: Uváděná data pro ekvivalentní hladinu vibrací mají typickou statistickou odchylku (standardní odchylku) 1 m/s².

TECHNICKÉ ÚDAJE

122LD		
Schválené příslušenství	Typ	Kryt řezného vybavení, art.č.
Závit hřídele kotouče M10		
Strunová hlava	T25 (struna o Ø 2,0 – 2,7 mm)	574 19 87-01
122C		
Schválené příslušenství	Typ	Kryt řezného vybavení, art.č.
Závit hřídele pro kotouč 3/8 R		
Strunová hlava	T25 (struna o Ø 2,0 – 2,7 mm)	574 47 95-01
	T25C (struna o Ø 2,0 – 2,7 mm)	574 47 95-01

Pro uvedené modely se doporučují následující nástavce.

Schválené příslušenství	Ref.číslo	Používá se pro:
Přídavný kartáč s hřídelem SR600	537 19 67-01	122LD
Přídavné nůžky na ploty s hřídelem HA 850	537 19 66-06	122LD
Přídavný ohraňovač s hřídelem	537 19 69-01	122LD
Přídavné ostří s hřídelem PA 1100	537 18 33-16	122LD
Přídavné ostří bez hřídele PA	537 18 33-11	122LD
Příslušenství kultivátoru s hřídelem CA 150	537 42 54-01	122LD
Sada vyžínače s trubicí hřídele TA 850	537 35 35-01	122LD

Schválené příslušenství	Ref.číslo	Používá se pro:
Nástavec s kultivátorem CAC	952 71 19-07	122LD
Nástavec se zarovnávačem okrajů trávníku EAC	952 71 19-08	122LD
Nástavec s vyvětvací pilou PAC	952 71 19-10	122LD
Nástavec s foukačem BAC	952 71 19-11	122LD

TECHNICKÉ ÚDAJE

ES Prohlášení o shodě (Platí pouze pro Evropu)

Společnost **Husqvarna AB**, SE-561 82 Huskvarna, Švédsko, tel: +46-36-146500, tímto prohlašuje, že křovinořezy **Husqvarna 122C a 122LD**, s výrobními čísly od roku 2010 dále (rok je zřetelně označen na typovém štítku a za ním následuje výrobní číslo), jsou ve shodě s požadavky SMĚRNICE RADY:

- ze 17. května 2006 „týkající se strojních zařízení“ **2006/42/EC**
- ze dne 15. prosince 2004 "týkající se elektromagnetické kompatibility" **2004/108/EEC**.
- ze dne 8. května 2000 "týkající se emise hluku do okolí" **2000/14/ES**. Posouzení shody dle Přílohy V. Pro informaci ohledně emisí hluku viz kapitulu Technické údaje.

Byly uplatněny následující standardní normy: **EN ISO 12100-2/A1:2009, CISPR 12:2007, EN ISO 11806:2008**

SMP Svensk Maskinprovning AB, Fyrisborgsgatan 3, SE-754 50 Uppsala, Švédsko, provedl nepovinné schválení typu firmě Husqvarna AB. Číslo certifikátů: 122C – **SEC/10/2271, 01/164/068**, 122LD – **SEC/10/2272, 01/164/067**

Huskvarna, 13. října 2011

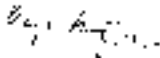

Bengt Frögelius, ředitel vývoje (Autorizovaný zástupce společnosti Husqvarna AB a odpovědný za technickou dokumentaci.)

KLÚČ K SYMBOLOM

Symbole na stroji a v príručke:

VAROVANIE! Krovinořezy a vyžinače môžu byť nebezpečné! Neopatrné alebo nesprávne používanie môže spôsobiť vážne až smrteľné zranenie obsluhu a iným osobám. Je nanajvýš dôležité, aby ste si prečítali a porozumeli obsahu používateľskej príručky.

Prosím, prečítajte si pozorne tento návod na obsluhu a presvedčte sa, či pokynom pred používaním stroja rozumiete.

Vždy majte na sebe:

Ochrannú prilbu v prípade rizika padajúcich stromov

- Schválené chrániče sluchu
- Schválenú ochranu očí

Max. rýchlosť vývodného hriadeľa, ot./min.

Tento výrobok spĺňa platné smernice EÚ.

Dávajte pozor na vymrštené predmety a spätné nárazy.

Používateľ stroja musí počas jeho používania zaistiť, aby sa k stroju do vzdialenosti menšej ako 15 metrov nepriblížili žiadne osoby ani zvieratá.

Vždy používajte schválené ochranné rukavice.

Noste masívne nekĺzavé topánky.

Používajte len nekovové flexibilné zastrihovacie nástroje, t. j. trimovacie (vyžínacie) hlavy s vyžínacím lankom.



Hlukové emisie do okolia sú v súlade so smernicou Európskej únie. Emisie stroja sú stanovené v kapitole Technické údaje a na nálepkách.



Ostatné symboly/emblémy na stroji odkazujú na zvláštne požiadavky certifikácie pre určité trhy

Motor sa vypne posunutím vypínača do polohy stop. **NEZABUDNITE!** Vypínač sa automaticky vráti do polohy štartovania. Kryt zapalovacej sviečky treba pri montáži, kontrole a údržbe odmontovať zo sviečky, aby sa zabránilo náhodnému naštartovaniu.

Vždy používajte schválené ochranné rukavice.

Vyžaduje sa pravidelné čistenie.

Vizuálna kontrola.

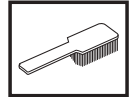
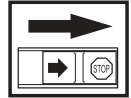

Obsah

KLÚČ K SYMBOLOM

Symboly na stroji a v príručke: 409

OBSAH

Obsah 410

Pred naštartovaním dbajte na nasledovné: 410

ÚVOD

Vážení zákazník, 411

ČO JE ČO?

Z akých častí je zložený zastrihávač trávnik? 412

VŠEOBECNÉ BEZPEČNOSTNÉ OPATRENIA

Dôležité 413

Osobné ochranné prostriedky 413

Bezpečnostné vybavenie stroja 414

Rezacia časť 416

MONTÁŽ

Montáž slučkového držadla 417

Montáž a demontáž dvojdielného drieku 417

Montáž rezacieho nástroja 418

Montáž krytu trimovacieho nástroja a montáž trimovacej hlavy 418

Montáž krytu trimovacieho nástroja a montáž trimovacej hlavy 418

NARÁBANIE S PALIVOM

Bezpečnosť práce s palivom 419

Palivo 419

Dopĺňanie paliva 420

ŠTART A STOP

Pred naštartovaním skontrolujte 421

Štart a stop 421

PRACOVNÉ TECHNIKY

Všeobecné pracovné pokyny 422

ÚDRŽBA

Karburátor 424

Timič výfuku 424

Chladiaci systém 425

Zapaľovacia sviečka 425

Dvojdielny hriadeľ 425

Vzduchový filter 426

Plán údržby 427

TECHNICKÉ ÚDAJE

Technické údaje 428

EÚ vyhlásenie o zhode 430

Pred naštartovaním dbajte na nasledovné:

Starostlivo si prečítajte pokyny.



VAROVANIE! Dlhodobé vystavenie hluku môže spôsobiť trvalé poškodenie sluchu. Vždy preto používajte schválené chrániče sluchu.



VAROVANIE! Za žiadnych okolností nemeňte pôvodnú konštrukciu stroja bez schválenia od výrobcu. Vždy používajte originálne náhradné diely. Nepovolené zmeny alebo príslušenstvo môžu viesť k vážnemu zraneniu alebo smrti obsluhy alebo ostatných osôb.



VAROVANIE! Krovínorezy alebo vyžinače môžu byť nebezpečné, ak sa používajú nesprávne alebo neopatrne a môžu zapríčiniť vážne až smrteľné zranenia pre obsluhu alebo pre ostatných. Je nanajvýš dôležité, aby ste si prečítali a porozumeli obsahu tohto návodu na obsluhu.

Vážení zákazníci,

Blahoželáme vám, že ste sa rozhodli pre kúpu výrobku spoločnosti Husqvarna! Spoločnosť Husqvarna je založená na tradícii, ktorá siaha až do roku 1689, keď švédsky kráľ Karl XI. nariadil postaviť továreň na výrobu mušket na brehoch rieky Huskvarna. Výber polohy bol logický, pretože vodná elektrárňa získavala energiu z vody rieky Huskvarna. V priebehu viac ako 300 rokov svojej existencie vyprodukovala továreň Husqvarna veľké množstvo výrobkov od pecí na drevo po moderné kuchynské spotrebiče, šijacie stroje, bicykle, motocykle atď. V roku 1956 boli na trh uvedené prvé elektrické kosačky na trávu a za nimi v roku 1959 nasledovali reťazové píly a v tomto odvetví spoločnosť Husqvarna pracuje dodnes.

V súčasnosti je spoločnosť Husqvarna jedným z popredných svetových výrobcov lesných a záhradníckych výrobkov, pričom najvyššou prioritou je kvalita. Obchodná koncepcia je vyvíjať, vyrábať a uvádzať na trh motorové lesné a záhradnícke výrobky, rovnako ako výrobky v oblasti stavebného priemyslu. Cieľom spoločnosti Husqvarna je tiež zastávať popredné miesto v oblasti ergonómie, použiteľnosti, bezpečnosti a ochrany životného prostredia. Preto sme vyvinuli množstvo rozličných funkcií pre naše výrobky v rámci týchto oblastí.

Sme presvedčení, že vysoko oceníte kvalitu a výkon nášho výrobku aj o mnoho rokov neskôr. Kúpou jedného z našich výrobkov ste získali prístup k odbornej pomoci pri opravách a servise, kedykoľvek ich budete potrebovať. Ak maloobchodný predajca, ktorý vám predáva stroj, nie je jedným z autorizovaných predajcov, požiadajte o adresu najbližšieho autorizovaného servisu.

Vaša spokojnosť s naším výrobkom a jeho dlhoročná funkčnosť sú naším práním. Nezabudnite, že tento návod na obsluhu je cenný dokument! Dodržiavaním v ňom uvedených pokynov (týkajúcich sa používania, servisu, údržby a pod.) môžete predĺžiť životnosť stroja a zvýšiť jeho hodnotu pri ďalšom predaji. Ak stroj predávate, skontrolujte, či ste kupujúcemu poskytli aj tento návod na obsluhu.

Ďakujeme, že používate produkt Husqvarna.

Firma Husqvarna neustále vyvíja svoje výrobky a preto si vyhradzuje právo modifikovať dizajn a vzhľad výrobkov bez predchádzajúceho upozornenia.

ČO JE ČO?

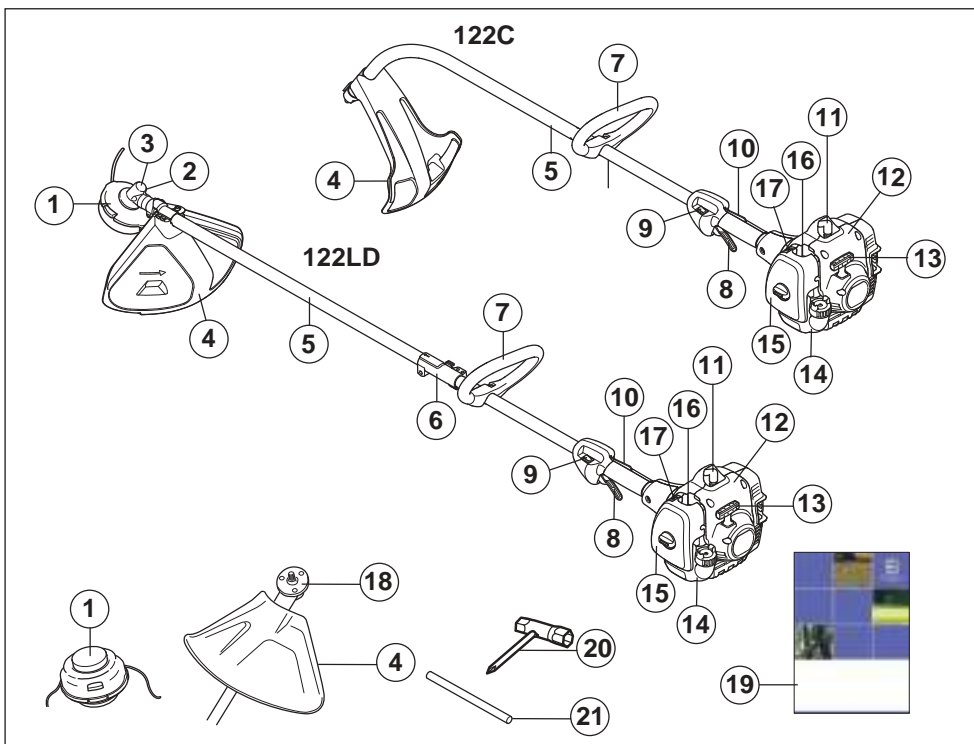

Z akých častí je zložený zastrhávač trávnik?

- | | |
|---|----------------------------|
| 1 Žacia hlava | 12 Kryt štartovania |
| 2 Maznica kuželového ozubeného prevodu | 13 Štartovacia rukoväť |
| 3 Kuželový prevod | 14 Palivová nádrž |
| 4 Kryt rezacieho nástroja | 15 Kryt vzduchového filtra |
| 5 Hriadeľ | 16 Palivová pumpa. |
| 6 Hriadeľová spojka | 17 Páka sýtiča |
| 7 Slučkové držadlo | 18 Unášač |
| 8 Páčka | 19 Návod na obsluhu |
| 9 Vypínač | 20 Kombinovaný kľúč |
| 10 Poistná páčka plynu | 21 Poistný kolík |
| 11 Kryt zapalovacej sviečky a zapalovacia sviečka | |

VŠEOBECNÉ BEZPEČNOSTNÉ OPATRENIA

Dôležité

DÔLEŽITÉ!

Stroj je určený len na trimovanie trávnikov.

Pri práci s touto pohonnou jednotkou môžete používať len také rezacie nástroje, ktoré odporúčame v kapitole Technické dáta.

Nikdy nepoužívajte stroj pri únave, po požití alkoholu alebo liekov, pretože to môže viesť k zníženiu zrakovej schopnosti, schopnosti usudzovania, alebo telesnej rovnováhy.

Vždy noste vhodný ochranný odev. Pozrite pokyny v rámci kapitoly Osobné ochranné prostriedky.

Nikdy nepoužívajte stroj na ktorá boli vykonané úpravy a nezohoduje sa s originálnym prevedením.

Nikdy nepoužívajte poškodený stroj. Vykonávajte kontroly, údržbu a dodržiavajte servisné pokyny uvedené v tomto návode. Určité opatrenia týkajúce sa servisu a údržby stroj musia vykonávať iba odborníci. Pozrite si pokyny v časti Údržba.

Pred naštartovaním sa musia nasadiť všetky kryty, ochranné prvky a rukoväť. Skontrolujte, či nie sú kryt zapalovacej sviečky a zapalovacie vodič poškodené, aby ste predišli riziku elektrického šoku.

Obsluha stroja musí zabezpečiť, aby sa počas práce stroja nemohli dostať žiadni ľudia ani zvieratá do okruhu 15 metrov od stroja. Pokiaľ v rovnakom priestore pracujú so strojmi niekoľkí operátori, potom bezpečná vzdialenosť medzi nimi musí byť najmenej dvojnásobkom výšky prerezávaných stromov a nesmie byť menšia ako 15 metrov.



VAROVANIE! Tento prístroj vytvára počas prevádzky elektromagnetické pole. Toto pole môže za určitých okolností spôsobovať rušenie aktívnych alebo pasívnych implantovaných lekárskeho prístrojov. Na zníženie rizika vážneho alebo smrteľného zranenia odporúčame osobám s implantovanými lekárskeho prístrojmi, aby sa pred používaním tohto stroja poradili so svojím lekárom a s výrobcom implantovaného lekárskeho prístroja.



VAROVANIE! Používanie motora v zle vetraných alebo uzavretých priestoroch môže spôsobiť smrť v dôsledku zadusenía alebo otravy CO.



VAROVANIE! Nikdy nedovoľte deťom používať stroj alebo sa zdržiavať v jeho blízkosti. Keďže stroj je vybavený pružinovým vypínačom a možno ho naštartovať už pomalým a slabým zatiahnutím za držadlo štartéra, môžu za istých okolností dokonca aj malé deti vyvinúť silu potrebnú na naštartovanie stroja. To môže znamenať riziko vážneho poranenia. Preto odmontujte kryt zapalovacej sviečky vždy, keď stroj nie je pod dohľadom.

Osobné ochranné prostriedky

DÔLEŽITÉ!

Krovinorezy alebo výžinače môžu byť nebezpečné, ak sa používajú nesprávne alebo neopatrne a môžu zapríčiniť vážne až smrteľné zranenia pre obsluhu alebo pre ostatných. Je nanajvýš dôležité, aby ste si prečítali a porozumeli obsahu tohto návodu na obsluhu.

Pri akomkoľvek používaní stroja musíte používať schválené osobné ochranné prostriedky. Osobné ochranné prostriedky nevyklúčujú riziko nehôd, ale môže znížiť účinky zranenia v prípade nehody. Pri výbere správnych ochranných prostriedkov sa poraďte so svojím predajcom.



VAROVANIE! Ak nosíte chrániče sluchu, dávajte pozor na varovné signály alebo výkriky. Chrániče sluchu si skladajte vždy hneď ako motor zastane.

PRILBA

Ochrannú prilbu v prípade rizika padajúcich stromov



CHRÁNIČE SLUCHU

Noste chrániče sluchu, ktoré zaručujú primeranú redukciu hluku.



CHRÁNIČE OČÍ

Vždy noste schválené chrániče očí. Ak nosíte štít, musíte tiež nosiť schválené ochranné okuliare. Schválené ochranné okuliare musia zodpovedať norme ANSI Z87.1 platnej v USA alebo norme EN 166 platnej v krajinách EÚ.



VŠEOBECNÉ BEZPEČNOSTNÉ OPATRENIA

RUKAVICE

Rukavice musíte nosiť vždy, keď je to nevyhnutné, napr. pri upevňovaní rezných nástrojov.



TOPÁNKY

Noste masívne neklzávové topánky.



ODEV

Noste odevy vyrobené z pevnej tkaniny a nenoste voľný odev, ktorý sa môže zachytiť na vetvičkách a konároch. Vždy noste dlhé odolné nohavice. Nenoste šperky, krátke nohavice, sandále ani nepracujte bosí. Zopnite si vlasy, aby nesiahali nižšie ako po plecía.

LEKÁRNIČKA

Majte vždy po ruke lekárničku.



Bezpečnostné vybavenie stroja

Táto časť vysvetľuje rôzne bezpečnostné funkcie stroja, ako fungujú a základnú inšpekciu a údržbu, ktoré by ste mali vykonávať na zabezpečenie bezpečnej prevádzky. Pozrite si časť Čo je čo?, kde nájdete umiestnenie týchto častí na stroji.

Ak údržbu stroja nevykonáte správnym spôsobom a servis alebo opravy nevykonáva profesionál, môže sa skrátiť životnosť stroja a zvýšiť riziko nehôd. Ak chcete získať viac informácií, kontaktujte najbližší autorizovaný servis.

DÔLEŽITÉ!

Všetky servisné a opravné práce na stroji si vyžadujú špeciálne školenie. Toto zvlášť platí o bezpečnostnom vybavení stroja. Ak stroj neprejde niektorou z kontrol popísaných nižšie, doneste ho do servisnej dielne. Pri kúpe ktoréhokoľvek z našich výrobkov vám zaručujeme dostupnosť odborných opráv a servis. Ak maloobchodný predajca, ktorý vám predáva stroj nie je servisný zástupca, požiadajte ho o adresu najbližšej servisnej dielne.



VAROVANIE! Nikdy nepoužívajte stroj, ktorý má chybné bezpečnostné súčasti. Bezpečnostné vybavenie stroja sa musí kontrolovať a udržiavať tak, ako je to popísané v tejto časti. Ak stroj neprejde všetkými kontrolami, doneste ho do autorizovaného servisu na opravu.

Poistná páčka plynu

Poistná páčka plynu je skonštruovaná na zabránenie náhodnému stlačeniu plynu. Ak stlačíte poistnú páčku plynu (A) (napr. vtedy, keď uchopíte držadlo), uvoľníte ovládanie plynu (B). Keď uvoľníte držadlo, ovládanie plynu a poistnú páčku plynu sa spoločne vrátia späť so svojej pôvodnej polohy. Tento pohyb je ovládaný dvoma nezávislými vratnými pružinami. Toto usporiadanie zabezpečí, že plyn sa v kľude automaticky zablokuje.

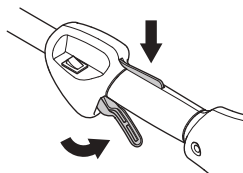

Presvedčte sa, či je ovládanie plynu zablokované pri nastavení na voľnobeh, keď je poistná páčka plynu uvoľnená.

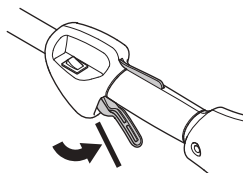

Stlačte páčku plynu a presvedčte sa, či sa vracia do svojej pôvodnej polohy, keď ju uvoľníte.

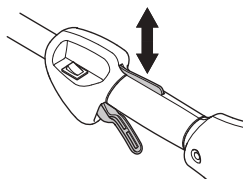

Skontrolujte, či sa páčka plynu a poistná páčka plynu voľne pohybujú a či vratné pružiny náležite fungujú.

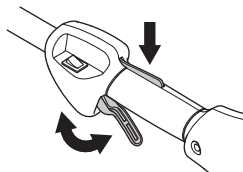

VŠEOBECNÉ BEZPEČNOSTNÉ OPATRENIA

Vyhľadajte si inštrukcie v odseku Štart. Naštartujte stroj a pridajte na plný plyn. Uberte plyn a skontrolujte, či sa rezací nástroj zastavil a či potom zostal stáť. Pokiaľ rezací nástroj rotuje aj pri chode stroja na voľnobeh, potom treba skontrolovať alebo opraviť nastavenie voľnobehu na karburátore. Vyhľadajte si inštrukcie v časti Udržba.

Vypínač

Vypínač sa používa na vypnutie motora

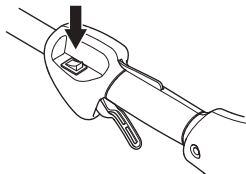

Naštartujte motor a presvedčte sa, či sa motor zastaví, keď pohnete vypínačom do polohy stop.

Kryt rezacieho nástroja



Tento kryt je určený na ochranu obsluhu stroja pred odletujúcimi uvoľnenými predmetmi. Kryt zároveň chráni obsluhu pred náhodným kontaktom s rezacím nástrojom.

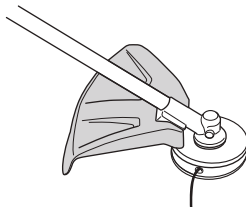

Skontrolujte, či kryt nie je poškodený alebo prasknutý. Ak bol kryt vystavený úderom, alebo ak je prasknutý, potom sa musí vymeniť.

Vždy používajte správny odporúčaný ochranný kryt zodpovedajúci používanému rezaciemu nástroju. Pozri kapitolu Technické dáta.



VAROVANIE! Nikdy nepoužívajte rezací nástroj bez schváleného ochranného krytu. Pozri kapitolu Technické dáta. Pokiaľ by bol použitý nesprávny alebo poškodený kryt, potom by to mohlo zapríčiniť vážne osobné poranenia.

Tlmič výfuku



Tlmič výfuku je konštruovaný na udržiavanie minimálnych úrovni hluku a na smerovanie výfukových plynov smerom od používateľa. Tlmič výfuku s katalyzátorom je tiež určený na redukciu škodlivých výfukových plynov.

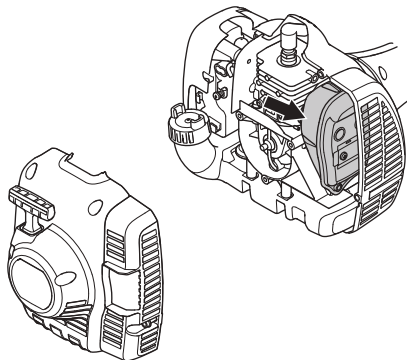

V krajinách s teplým a suchým podnebí hrozí veľké riziko požiaru. Niektoré tlmiče výfuku sú preto vybavené zachytávačom iskier. Skontrolujte, či je tlmič výfuku vo vašom stroji vybavený takýmto zachytávačom.

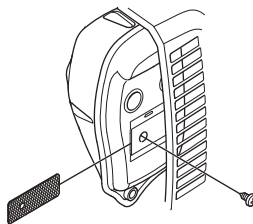

V prípade tlmiča výfuku je veľmi dôležité, aby ste sa riadili pokynmi ohľadom kontroly, údržby a servisu stroja.

Nikdy nepoužívajte stroj, ktorý má chybný tlmič výfuku!

Pravidelne kontrolujte, či je tlmič výfuku pevne pripravený k motoru.

Ak je tlmič výfuku na vašom stroji vybavený zachytávačom iskier, je potrebné ho pravidelne čistiť. Zanesený zachytávač spôsobí prehriatie motora a môže zapríčiniť jeho vážne poškodenie.



VAROVANIE! Tlmiče vybavené katalyzátorom sa pri používaní veľmi zahrievajú a ostávajú horúce ešte nejaký čas po vypnutí. To isté sa týka aj pri voľnobehu. Pri kontakte môže dôjsť k popáleninám. Existuje riziko požiaru.

VŠEOBECNÉ BEZPEČNOSTNÉ OPATRENIA



VAROVANIE! Tlmič výfuku obsahuje chemické látky, ktoré môžu mať karcinogénne účinky. Vyhýbajte sa kontaktu s týmito chemickými látkami v prípade, že sa tlmič výfuku pokazí.



VAROVANIE! Nezabúdajte, že:

Výfukové plyny z motora sú horúce a môžu obsahovať iskry, ktoré môžu vyvolať požiar. Nikdy neštartujte stroj vo vnútri alebo v blízkosti horľavého materiálu!

Rezacia časť

Táto časť popisuje, ako si vybrať a ako udržiavať rezaciu časť, aby sa:

- Znížilo riziko spätného nárazu.
- Získal maximálny výkon rezania.
- Predĺžila životnosť rezacej časti.

DÔLEŽITÉ!

Používajte nástroje len s odporúčanými ochrannými krytmí! Pozri kapitolu Technické dáta.

Vyhľadajte si inštrukcie týkajúce sa rezacích a kosiacich nástrojov tak, aby ste zabezpečili správne uchytenie žacieho lanka a zvolili správny priemer žacieho lanka.



VAROVANIE! Pred akoukoľvek prácou na pracovných nástrojoch vždy zastavte motor. Rotácia pokračuje aj po uvoľnení ovládacej páčky plynu. Pred prácou s rezacím nástrojom zabezpečte, aby bol nástroj úplne zastavený a vytiahnite vysokonapäťový zapalovací kábel.



VAROVANIE! Chybné rezacie nástroje môžu zvýšiť riziko nehôd.

Žacia hlava

DÔLEŽITÉ!

Vždy musíte zabezpečiť, aby kosiace lanko bolo rovnomerne a tesne natočené okolo cievky, inak by stroj generoval rušivé vibrácie.

- Používajte vždy len odporúčané žacie hlavy a výžinacie lanká. Tieto lanká boli testované u výrobcu tak, aby sa určila vhodná veľkosť na každý stroj. Toto je veľmi dôležité vtedy, ak sa používa plnoautomatická žacia hlava. Používajte len odporúčané reznú nástroje. Pozri kapitolu Technické dáta.



- Všeobecne platí, že menšie stroje si vyžadujú menšie žacie hlavy a naopak. Je to z toho dôvodu, že žacie lanko používané pri kosení musí byť pri rotácii odstredivou silou udržiavané napnuté v radiálnom smere od žacej hlavy a musí prekonávať odpor trávového porastu počas kosenia.
- Dĺžka tohto lanka je tiež dôležitá. Dlhšie lanko si vyžaduje silnejší stroj než kratšie lanko s rovnakým priemerom.
- Presvedčte sa, či je orezávací nožik na kryte žacej hlavy nepoškodený. Používa sa na presné odrezanie lanka na potrebnú dĺžku.
- Na predĺženie životnosti žacieho lanka možno nechať na pár dní lanko vo vode. Žacie lanko takto zosilnie a vydrží dlhšie.

MONTÁŽ

Montáž slučkového držadla



- Zaklapnite slučkové držadlo na drielk stroja. Upozorňujeme, že slučkové držadlo musí byť namontované pod šípkou na drielku stroja.

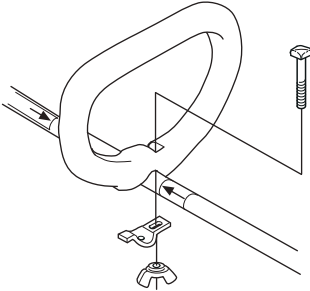

- Naskrutkujte skrutku, poistnú platničku a krídlovú maticu podľa obrázku. Uťahnite krídlovú maticu.

Montáž a demontáž dvojdielného drielku



Montáž:

- Otočením gombíka uvoľníte spojku.
- Zarovnajte úchytku nástavca (A) so šípkou na spojke (B).

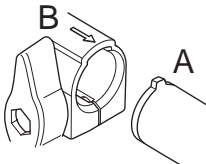

- Zatláčajte nástavec do spojky, kým nezapadne na svoje miesto.

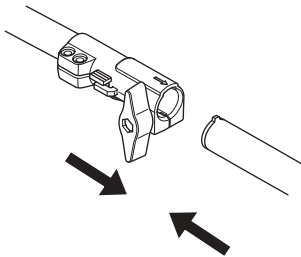

- Skôr ako použijete jednotku, pevne zatahnete gombík.

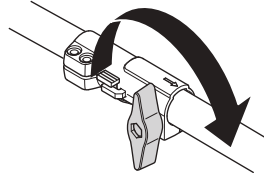

Demontáž:

- Otočením gombíka (aspoň 3-krát) uvoľníte spojku.

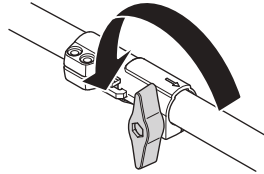

- Stlačte a podržte tlačidlo (C). Pevne chyťte koniec zariadenia a vytiahnite nástavec priamo zo spojky.

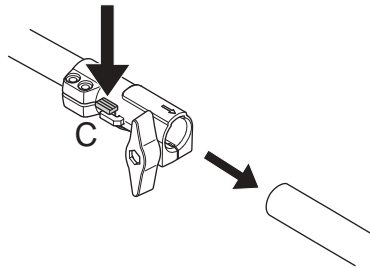

MONTÁŽ

Montáž rezacieho nástroja



VAROVANIE! Nikdy nepoužívajte rezací nástroj bez schváleného ochranného krytu. Pozri kapitolu Technické dáta. Pokiaľ by bol použitý nesprávny alebo poškodený kryt, potom by to mohlo zapríčiniť vážne osobné poranenia.

Montáž krytu trimovacieho nástroja a montáž trimovacej hlavy (122LD)



- Upevnite správny typ krytu trimovacieho nástroja (A) zodpovedajúci použitej trimovacej hlave. Zaveďte kryt trimovacej hlavy/kombinovaný kryt na svoje miesto na drieku a zaistite ho skrutkou (L).

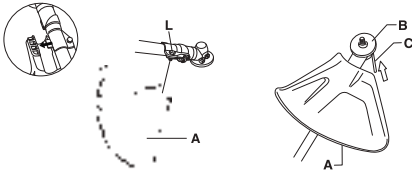

- Zložte unášač (B) na výstupný hriadeľ.
- Otáčajte hriadeľom, kým jeden z otvorov unášača nelicuje s príslušným otvorom na telese kuželového prevodu.
- Zastrčte poistný kolík (C) do otvoru na zaistenie hriadeľa.
- Zaskrutkujte žaciu hlavu/plastové nože (H) v opačnom smere, ako je smer otáčania nástroja.

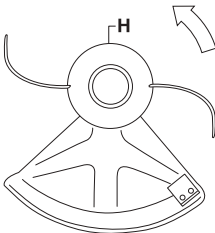

- Pri demontáži postupujte podľa týchto inštrukcií v obrátenom poradí.

Montáž krytu trimovacieho nástroja a montáž trimovacej hlavy (122C)

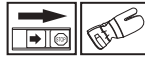

- Zložte kryt tak, ako je vyobrazené. Bezpečne utiahnite.

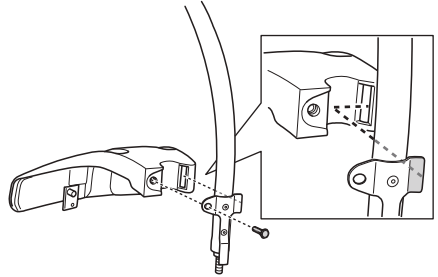

- Zložte protiprachové veko na hriadeľ. Matica musí byť kompletne zakrytá protiprachovým vekom.

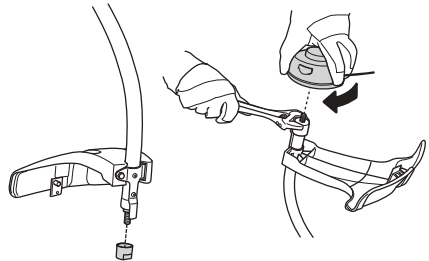

- Pridržte protiprachové veko kľúčom, aby ste zabránili otáčaniu hriadeľa.
- Priskrutkujte žaciu hlavu na hriadeľ.

NARÁBANIE S PALIVOM

Bezpečnosť práce s palivom

Nikdy stroj neštartujte:

- 1 Keď ste naň rozliali palivo. Poutierajte rozliate palivo a zvyšné palivo nechajte odpariť.
- 2 V prípade, že vylejete palivo na seba alebo na svoje šaty, vymeňte si ich. Pomyývajte si všetky časti tela, ktoré prišli do kontaktu s palivom. Použite mydlo a vodu.
- 3 Ak zo stroja presakuje palivo. Pravidelne kontrolujte, či z uzáveru nádrže alebo palivových vedení nepresakuje.

Preprava a uchovávanie

- Stroj a palivo uchováajte a prepravujte tak, aby nevznikalo žiadne riziko presakovania alebo výparov, ktoré by prišli do kontaktu s iskrami, otvoreným plameňom, napr. z elektrických strojov, elektrických motorov, elektrických relé/spínačov alebo ohrievačov.
- Pri skladovaní a preprave paliva vždy používajte na to určené schválené kanistre.
- Pri skladovaní stroja na dlhé obdobia je potrebné vyprázdniť nádrž. Ohľadom zariadenia sa zvyšného paliva sa spojte s benzínovým čerpadlom vo vašom okolí.
- Pred dlhodobým skladovaním vykonajte kompletný servis a vyčistite stroj.
- Ochranný kryt rezacej časti musí byť nasadený vždy pred dopravou alebo skladovaním stroja.
- Zabezpečte stroj počas prepravy.
- Náhodnému naštartovaniu motora predídete tak, že necháte kryt zapalovacej sviečky vždy odmontovaný počas dlhodobého uskladnenia, keď stroj nie je pod priamym dohľadom a pri vykonávaní servisných opatrení.



VAROVANIE! Pri zaobchádzaní s palivom buďte opatrní. Pamätajte na nebezpečenstvo požiaru, výbuchu alebo nadýchania sa výparov.

Palivo

UPOZORNENIE! Stroj je vybavený dvojtaktným motorom a vždy sa musí prevádzkovať s použitím zmesi benzínu a dvojtaktného motorového oleja. Je dôležité presne namerať množstvo oleja, ktoré sa má zmiešať, aby sa zabezpečilo dosiahnutie správnej zmesi. Pri miešaní malých množstiev paliva môžu aj malé nepresnosti značne ovplyvniť pomer zmesi.



VAROVANIE! Palivo a výpary z neho sú vysoko horľavé a ich vdychnutie alebo kontakt s pokožkou môžu spôsobiť vážne poranenie. Z tohto dôvodu dodržiavajte pokyny na manipuláciu s palivom a zabezpečte dostatočnú ventiláciu.

Benzín



UPOZORNENIE! Vždy používajte kvalitnú zmes benzínu a oleja s oktánovým číslom minimálne 90 (RON). Ak je váš stroj vybavený katalyzátorom (pozri kapitolu Technické údaje), používajte vždy kvalitnú zmes bezolovnatého benzínu a oleja. Olovnatý benzín katalyzátor zničí.

Ak je dostupný, používajte benzín s nízkymi emisiami, známy tiež ako alkylátový benzín.



- Najnižšie odporúčané oktánové číslo je 90 (RON). Ak prevádzkujete motor pri nižšom oktánovom čísle ako 90, môže sa objaviť tzv. klepanie. Toto vyvoláva vysokú teplotu motora, ktorá môže mať za následok vážne poškodenie motora.
- Ak dlhodobo pracujete s plným plynom, odporúča sa použiť benzín s vyšším oktánovým číslom.

Dvojtaktný olej

- Používajte olej pre dvojtaktné motory HUSQVARNA, ktorý sa špeciálne vyrába pre vzduchom chladené dvojtaktné motory, aby ste tak dosiahli najlepší výsledok a výkon.
- Nikdy nepoužívajte dvojtaktný olej určený pre vodu chladené závesné motory, niekedy nazývaný aj olej pre lodné motory (TCW).
- Nikdy nepoužívajte olej určený pre štvortaktné motory.
- Nízkokvalitný olej alebo príliš obohatená zmes oleja a paliva môžu ohroziť funkciu katalyzátora a znížiť jeho životnosť.
- Pomer zmiešavania
Zmes 1:50 (2%) dvojtaktného oleja HUSQVARNA.
1:33 (3%) s inými olejmi určenými pre vzduchom chladené dvojtaktné motory zaradené do triedy JASO FB/ISO EGB.

Benzín, liter	Dvojtaktný olej, liter	
	2% (1:50)	3% (1:33)
5	0,10	0,15
10	0,20	0,30
15	0,30	0,45
20	0,40	0,60

NARÁBANIE S PALIVOM

Miešanie

- Benzín a olej vždy miešajte v čistej nádoby určenej na palivo.
- Vždy začínajte tak, že nalejete polovičné množstvo benzínu, ktorý sa má použiť. Potom pridajte celé množstvo oleja. Palivovú zmes premiešajte (pretraste). Pridajte zvyšné množstvo benzínu.
- Palivovú zmes pred naplnením do palivovej nádrže stroja dobre premiešajte (pretraste).



- Nenamiešavajte viac ako maximálne jednosmernú zásobu paliva.
- Ak sa stroj dlhšiu dobu nepoužíva, palivová nádrž by sa mala vyprázdniť a očistiť.



VAROVANIE! Tlmič katalyzátora sa počas používania a po použití veľmi zahreje. Platí to aj pri voľnobehu motora. Nezabudnite na nebezpečie požiaru, predovšetkým ak pracujete blízko horľavých látok a/alebo výparov.

Dopĺňanie paliva



VAROVANIE! Ak budete dodržiavať nasledovné opatrenia, zmenšíte tým riziko požiaru:

Palivo zmiešajte a nalejte vonku, na mieste, kde nie sú žiadne iskry ani plamene.

Nefajčite alebo nekladte teplé predmety v blízkosti paliva.

Pred dopĺňaním paliva vždy vypnite motor.

Pred doplnením paliva motor vždy zastavte a nechajte ho na niekoľko minút vychladnúť.

Pri dopĺňaní paliva pomaly otvorte palivový uzáver, tak aby sa pozvoľna uvoľnil akýkoľvek nadmerný tlak.

Po naplnení paliva starostlivo zatiahnite palivový uzáver.

Vždy pred naštartovaním sa so strojom vzdialte od miesta dopĺňania paliva a od zdroja.

- Vždy používajte nádobu na palivo s ventilom proti pretečeniu paliva.
- Keď ste naň rozliali palivo. Poutierajte rozliate palivo a zvyšné palivo nechajte odpariť.
- Vyčistite priestor okolo palivového veka. Znečistenie nádrže môže spôsobiť prevádzkové problémy.
- Pretrasením nádoby pred naplnením nádrže zabezpečte, aby palivo bolo dobre premiešané.

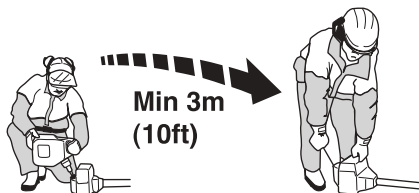

ŠTART A STOP

Pred naštartovaním skontrolujte



- Skontrolujte či žacia hlava a kryt žacieho zariadenia nie sú poškodené alebo prasknuté. Žaciu hlavu alebo ochranný kryt vymeňte, pokiaľ boli vystavené nárazom, alebo ak sú niekde prasknuté.



- Nikdy nepoužívajte stroj bez ochranného krytu ani s poškodeným ochranným krytom.
- Pred naštartovaním stroja musia byť všetky kryty správne nasadené a nesmú byť poškodené.

Štart a stop



VAROVANIE! Ešte pred naštartovaním stroja musíte upevniť kompletný kryt spojky a hriadeľa, inak sa môže spojka uvoľniť a poraniť používateľa.

Vždy pred naštartovaním sa so strojom vzdialte od miesta dopĺňania paliva a od zdroja. Položte stroj na rovný povrch. Zabezpečte, aby rezací nástroj neprišiel do kontaktu so žiadnym predmetom.

Zaistite, aby sa v pracovnej oblasti nepohybovali žiadne neoprávnené osoby, v opačnom prípade hrozí riziko vážneho poranenia. Bezpečná vzdialenosť je 15 metrov.

Štartovanie

Palivová pumpa: Opakovane stláčajte klobúčik palivovej pumpy, kým sa nenaplní palivom. Palivová pumpa nemusí byť naplnená úplne.

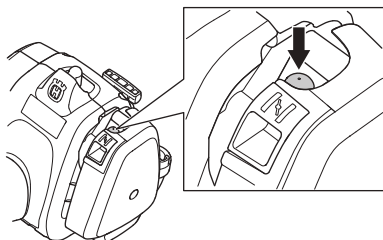

Sýtič: Vytiahnite sýtič.

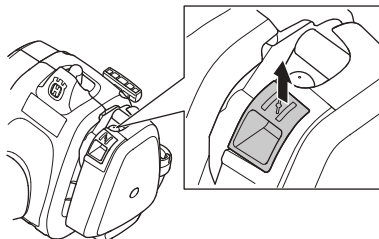

VAROVANIE! Keď sa motor naštartuje so sýtičom v polohe sýtiča, rezací nastavac sa začne ihneď otáčať.

Ľavou rukou držte stroj na zemi (**VAROVANIE!** Nepridržajte ho nohou!). Uchopte štartovacie držadlo, pravou rukou pomaly potiahnite šnúru, až kým nepocítite istý odpor (západky štartéra sa zachytávajú), a potom šnúru rýchlo a silno potiahnite. **Štartovaciu šnúru si nikdy neomotávajú okolo ruky.**

Opakovane potahujte za štartovaciu šnúru, kým motor nenaskočí. Po naštartovaní motora vráťte sýtič do prevádzkovej polohy a pridajte plný plyn, tým sa automaticky vypne tzv. poloplyn.

UPOZORNENIE! Šnúru štartéra nevyťahujte naplno a nepúšťajte držadlo štartéra pri plnom vytiahnutí šnúry. Môže to poškodiť stroj.



Zastavenie

Zastavte motor vypnutím zapaľovania.

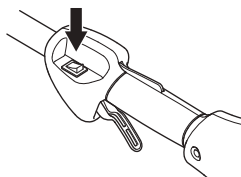

UPOZORNENIE! Vypínač sa automaticky vráti do polohy štartovania. Kryt zapaľovacej sviečky treba pri montáži, kontrole a údržbe odmontovať zo sviečky, aby sa zabránilo náhodnému naštartovaniu.

Všeobecné pracovné pokyny

DÔLEŽITÉ!

V tejto časti sú uvedené základné bezpečnostné opatrenia týkajúce sa práce s trimovacím (zastrihávacím) nástrojom.

Ak si nie ste istí, ako ďalej postupovať, obráťte sa na odborníka. Kontaktujte svojho predajcu alebo servisnú dielňu.

Vývarujte sa každému použitiu stroja, ktoré podľa vás presahuje vaše možnosti.

Pred použitím stroja musíte pochopiť rozdiely medzi prerezávaním lesného porastu, kosením trávového porastu a vyžíňaním.

Základné bezpečnostné pravidlá



- 1 Pozrite sa okolo seba:
 - aby ste sa presvedčili, či ľudia, zvieratá alebo ostatné veci nemôžu ovplyvniť vaše ovládanie stroja.
 - Treba zabezpečiť, aby ľudia, zvieratá, atď. nemohli prísť do kontaktu s rezacími nástrojmi ani s voľnými telesami odletujúcimi od rezacích nástrojov.
 - **NEZABUDNITE!** Stroj smiete používať len v takom prípade, keď ste schopní privolať pomoc v prípade nehody.
- 2 Skontrolujte pracovnú oblasť. Odstráňte všetky voľné predmety, ako sú kamene, úlomky skla, kĺnce, oceľové drôty, šnúry a pod., ktoré by mohli pri kosení vyletúvať alebo sa namotať na rezací nástroj.
- 3 Nepoužívajte stroj v nepriaznivých podmienkach, ako sú hustá hmla, silný dážď a vietor, krutá zima a podobne. Práca v zlom počasí je únavná a často prináša ďalšie riziká, ako sú šmyklavý povrch, nepredvídateľný smer pádu ap.
- 4 Presvedčte sa, že dobre a pevne stojíte. Skontrolujte, či okolo vás nie sú prekážky (korene, skaly, vetvy, jamy a podobne) pre prípad, že by ste sa museli náhle pohnúť. Dávajte si pozor pri práci na svahu.



- 5 Udržujte dobrú rovnováhu a pevný postoj. Nenaťahujte sa príliš ďaleko. Vždy si udržiavajte rovnováhu a správny postoj.

- 6 Stroj držte vždy oboma rukami. Stroj držte vpravo vedľa tela. Všetky časti tela udržiavajte mimo horúcich plôch. Všetky časti tela udržiavajte mimo dosahu otočného rezacieho nastavca.



- 7 Rezný nástroj udržiavajte pod úrovňou pásu.
- 8 Motor sa musí pred premiestňovaním stroja vypnúť.
- 9 Nikdy neukladajte stroj v chode na zem, ak ho nemáte neustále pod dobrým dohľadom.



VAROVANIE! Obsluha stroja ani nikto iný nesmie skúšať odoberať porenázy materiál, kým je stroj v činnosti, alebo kým rezný nástroj ešte rotuje, pretože by to mohlo mať za následok vážne poranenia.

Pred odoberaním materiálu namotaného okolo hriadeľ a noža zastavte chod stroja a rotáciu rezacieho nástroja, lebo inak by to malo za následok riziko poranenia. Kuželový prevod sa počas prevádzky môže zahriať a môže tak zostať nejaký čas po použití. V prípade dotyku by ste sa mohli popáliť.



VAROVANIE! Dávajte pozor na odletujúce telesá. Vždy noste schválené chrániče očí. Nikdy sa nenakláňajte ponad kryt rezacieho nástroja. Kamene, úlomky, atď. môžu vyletieť do očí a zapríčiniť slepotu alebo vážne poranenie.

Neoprávnené osoby udržiavajte v bezpečnej vzdialenosti. Deti, zvieratá, diváci a pomocníci sa musia zdržiavať v bezpečnej vzdialenosti najmenej 15 m. Ak sa niekto priblíži bližšie, musíte stroj ihneď zastaviť. Nikdy neotáčajte strojom v prevádzke okolo seba bez toho, aby ste sa presvedčili, či sa niekto nenachádza v nebezpečnej zóne.

PRACOVNÉ TECHNIKY

Základné pracovné techniky

Stroj vždy po každej pracovnej činnosti spomaľte na rýchlosť voľnobehu. Dlhé obdobia práce na plný plyn bez zaťaženia stroja môžu viesť k vážnemu poškodeniu motora.



VAROVANIE! Niekedy sa vetvy alebo zvyšky rastlín zachytia medzi kryt a rezný nástroj. Pred čistením vždy vypnite chod stroja.



VAROVANIE! Nadmerné vystavovanie sa vibráciám môže spôsobiť problémy s krvným obehom u ľudí, ktorí ho majú zhoršený, a taktiež môže spôsobiť poškodenie nervov. Ak sa u vás objavia príznaky nadmerného vystavenia sa vibráciám, kontaktujte svojho lekára. Tieto príznaky sú trpnutie, strata citu, chvenie, pichanie, bolesť, strata sily, zmeny vo farbe a stave pleti. Príznaky sa bežne pociťujú v prstoch, na rukách alebo na zápästí. Riziko je väčšie pri nízkych teplotách.

Vyžínanie trávnikov pomocou žacej hlavy



Vyžínanie

- Vyžínacíu hlavu držte tesne nad zemou pod určitým uhlom. Kosenie vykonáva koniec žacieho lanka. Nechajte lanko pracovať svojím vlastným tempom. Nikdy násilu netlačte lanko do koseného miesta.



- Žacím lankom môžete ľahšie odstraňovať trávu a burinu popri stenách, ohradách, stromoch a obrubníkoch, ale tam môže aj poškodiť citlivejšie miesta kôry stromov a krovín či poškodiť kolíky plotu.
- Riziko poškodenia rastlín sa dá znížiť skrátením žacieho lanka na dĺžku 10–12 cm a znížením počtu otáčok motora.

Čistenie

- Technikou čistenia sa odstraňuje všetka nežiaduca vegetácia. Udržujte žaciu hlavu tesne nad zemou a nakloňte ju. Vyčistite žacím lankom zem okolo stromov,

kolíkov, budov a podobne. **UPOZORNENIE!** Táto technika zvyšuje rýchlosť opotrebovania žacieho lanka.



- Žacie lanko sa opotrebuje rýchlejšie a musí sa nahrádzať omnoho častejšie pri práci medzi kameňmi, tehľami, betónom, kovovým plotom, atď. ako pri práci, kde prichádza do kontaktu so stromami a drevenými plotmi.
- Pri vyžínaní musíte pracovať so strojom s nižšími otáčkami a nie na plný plyn, čím sa lanko predĺži a zníži sa opotrebovanie žacej hlavy.

Kosenie

- Vyžínanie je ideálne na kosenie trávy, ktorá je ťažko dostupná s použitím normálnej kosačky. Pri kosení udržiavajte žacie lanko paralelne so zemou. Vyhnite sa tlačeniu žacej hlavy proti zemi, lebo tak sa môže poškodzovať trávnik ako aj nástroj.

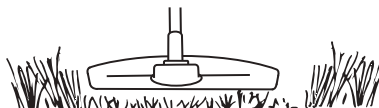

- Počas normálneho kosenia nepripustíte neustály kontakt žacej hlavy so zemou. Neustály kontakt tohoto typu môže zapríčiniť poškodenie a nadmerné opotrebovanie žacej hlavy.

Zametanie

- Fúkací efekt rotujúceho lanka možno využiť na rýchle a ľahké vyčistenie plochy. Rotujúce lanko udržiavajte paralelne so zametanou zemou a pohybujte sa ponad zemovejovito tam a späť.

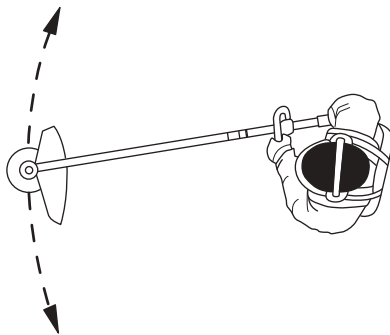

- Pri kosení a zametaní treba pracovať so strojom na plný plyn, čím sa dosiahnu najlepšie výsledky práce.

Karburátor

Nastavenie voľnobežných otáčok

Pred akýmkoľvek nastavením skontrolujte, či je vzduchový filter čistý a či je pripravený kryt filtra.

Nastavte voľnobeh pomocou skrutky voľnobehu T, ak je to nutné. Najprv točte nastavovaciu skrutku T v smere hodinových ručičiek, až kým sa rezacie príslušenstvo nezačne točiť. Potom otáčajte nastavovaciu skrutku voľnobehu proti smeru hodinových ručičiek, až kým sa reťaz nezastaví.

Voľnobeh je správne nastavený vtedy, keď motor beží hladko v každej polohe. Voľnobežné otáčky by mali byť značne nižšie ako otáčky, pri ktorých sa začne pohybovať reťaz.

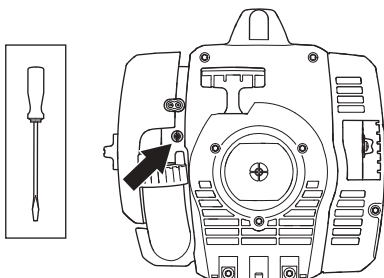

Odporúčané otáčky pri voľnobehu: Pozrite si časť Technické údaje.



VAROVANIE! Ak otáčky pri voľnobehu nemožno nastaviť, tak aby sa rezný nástroj zastavil, spojte sa s predajcom/ servisnou dielňou. Nepoužívajte stroj, kým nebol správne nastavený alebo opravený.

Tlmič výfuku



UPOZORNENIE! Niektoré tlmiče výfuku sú vybavené katalyzátorom. V kapitole Technické údaje zistíte, či má váš stroj katalyzátor.

Tlmič výfuku je navrhnutý na znižovanie hladiny hluku a na smerovanie výfukových plynov preč od obsluhy. Výfukové plyny sú horúce a môžu obsahovať iskry, ktoré, ak sú namierené proti suchému a horľavému materiálu, môžu spôsobiť požiar.

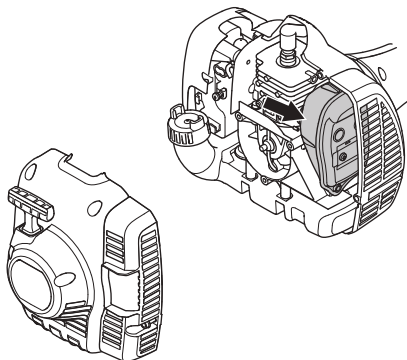

Niektoré tlmiče výfuku sú vybavené špeciálnou sieťou na zachytávanie iskiery. Ak má vaša píla tento typ tlmiča, mali by ste sieťku čistiť aspoň jedenkrát týždenne. Najlepšie sa sieťka čistí drôtenou kefou. Zachytávač tlmiča výfuku bez katalyzátora je potrebné raz za týždeň vyčistiť alebo ho v prípade potreby vymeniť. Zachytávač tlmiča výfuku s katalyzátorom sa musí kontrolovať a v prípade potreby raz za mesiac vyčistiť. **Ak je zachytávač poškodený, treba ho vymeniť.** Ak je zachytávač často zanesený, môže byť poškodený katalyzátor. Ak chcete skontrolovať tlmič výfuku, kontaktujte svojho predajcu. Zanesený zachytávač spôsobí prehriatie stroja a môže spôsobiť poškodenie valca a piestu.

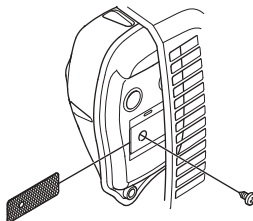

UPOZORNENIE! Nikdy nepoužívajte stroj, ktorý má chybný tlmič výfuku.



VAROVANIE! Tlmiče vybavené katalyzátorom sa pri používaní veľmi zahrievajú a ostávajú horúce ešte nejaký čas po vypnutí. To isté sa týka aj pri voľnobehu. Pri kontakte môže dôjsť k popáleninám. Existuje riziko požiaru.

Chladiaci systém



Na udržovanie čo najnižšej pracovnej teploty je stroj vybavený chladiacim systémom.

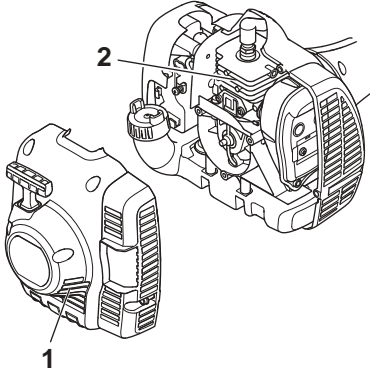

Chladiaci systém pozostáva z:

- 1 Nasávanie vzduchu na štartéri.
- 2 Chladiacich rebier na valci.

Očistíte chladiaci systém raz do týždňa kefkou, príp. pri náročnejších podmienkach častejšie. Špinavý alebo zablokovaný chladiaci systém má za následok prehriatie stroja, ktoré spôsobuje poškodenie piestu a valca.

Zapaľovacia sviečka



Stav zapaľovacej sviečky je ovplyvnený:

- Nesprávnym nastavením karburátora.
- Nesprávnou zmesou paliva (prliš veľa alebo nesprávny druh oleja).
- Znečisteným filtrom.

Tieto činitele spôsobujú povlaky na elektródach zapaľovacej sviečky, ktoré môžu mať za následok prevádzkové problémy a štartovacie ťažkosti.

Ak má stroj nízky výkon, problémy pri naštartovaní alebo prajuce nedostatočne: pred podniknutím ďalších krokov vždy skontrolujte zapaľovaciu sviečku. Ak je zapaľovacia sviečka špinavá, očistite ju a skontrolujte, či medzera medzi elektródami je 0,5 mm. Zapaľovacia sviečka by sa mala vymeniť po približne mesačnej prevádzke, alebo ak treba aj skôr.

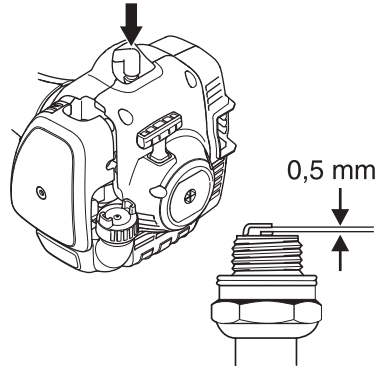

UPOZORNENIE! Vždy používajte odporúčaný typ zapaľovacej sviečky! Nesprávna zapaľovacia sviečka môže vážne poškodiť piest/valec. Skontrolujte, či je zapaľovacia sviečka správne nasadená.

Dvojdielny hriadeľ



Pohyblivý koniec hriadeľa v dolnom hriadeľi treba namazať príslušným mazadlom každých 30 hodín. Existuje riziko, že pohyblivé konce hriadeľa (drážkové spojenie) na modeloch s dvojdielnym hriadeľom sa môžu zadrieť, pokiaľ by neboli pravidelne mazané.

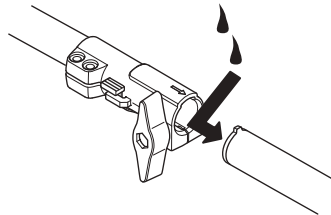

Vzduchový filter



Vzduchový filter treba pravidelne čistiť, aby sa odstránili prach a špina a vyšlo sa tak:

- Poruche karburátora
- Problémom so štartovaním
- Zhoršenému výkonu
- Zbytočnému opotrebovaniu častí motora.
- Nadmerne vysokej spotrebe paliva.

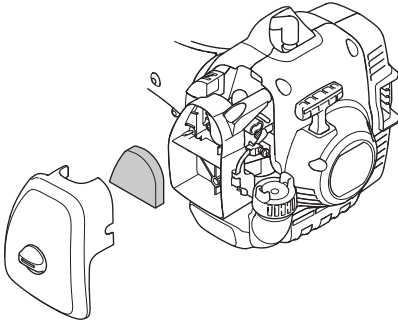

V extrémne prašnom prostredí čistite filter každých 25 hodín alebo častejšie.

Čistenie vzduchového filtra

Odstráňte kryt vzduchového filtra a vytiahnite filter. Umyte ho v teplej mydlovej vode. Pred vložением skontrolujte, či je filter suchý.

Vzduchový filter, ktorý sa používa nejakú dobu, nemožno celkom očistiť. Preto sa musí v pravidelných intervaloch nahrádzať novým. **Poškodený filter sa musí vždy vymeniť.**

Ak používate stroj v prašnom prostredí, vzduchový filter musí byť namočený v oleji. Pozrite si pokyny v časti Olejovanie vzduchového filtra.

Olejovanie vzduchového filtra



Vždy používajte olej do filtra od spoločnosti HUSQVARNA, č. tovaru 531 00 92-48. Olej do filtra obsahuje rozpúšťadlo, pomocou ktorého presiakne do celého filtra. Vyhnite sa preto kontaktu s pokožkou.

Vložte filter do plastového vrečka a vylejte naň olej. Premieste plastové vrečko, aby sa olej dostal do filtra. Pred vložением filtra do stroja vytlačte vo vrečku z filtra prebytočný olej a vylejte ho. Nikdy nepoužívajte bežný motorový olej. Tento typ oleja cez filter veľmi rýchlo presiakne a nahromadí sa v spodnej časti.

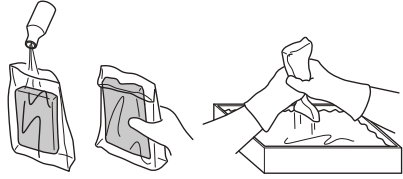

Kužel'ový prevod



Prevod so šikrým ozubením je naplnený správnym množstvom mazadla už vo výrobnom závode. Napriek tomu pred použitím stroja treba skontrolovať, či je prevod s kužel'ovým ozubením naplnený mazadlom do troch štvrtín. Používajte špeciálne mazadlo firmy HUSQVARNA.

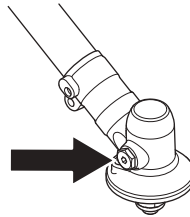

Mazivo v kužel'ovom ozubenom prevode nie je zvyčajne potrebné meniť, mení sa iba v prípade opráv.

ÚDRŽBA

Plán údržby

Nasleduje zoznam postupov údržby, ktoré musíte vykonať. Väčšina z nich je opísaná v časti Údržba. Používateľ môže vykonávať iba údržbu a servis popísané v návode na obsluhu. Náročnejšie práce sa musia vykonávať v autorizovanej servisnej dielni.

Údržba	Denná údržba	Týždenná údržba	Mesačná údržba
Vyčistite vonkajšok stroja.	X		
Skontrolujte, či poistná páčka plynu a plyn z hľadiska bezpečnosti fungujú správne.	X		
Skontrolujte, či vypínač funguje správne.	X		
Skontrolujte, či pri voľnobehu nerotuje rezací nástroj.	X		
Vyčistite vzduchový filter. Vymeňte ho, ak je to potrebné.	X		
Skontrolujte, či kryt nie je poškodený alebo prasknutý. Ak bol kryt vystavený úderom, alebo ak je prasknutý, potom sa musí vymeniť.	X		
Skontrolujte, či žacia hlava nie je poškodená alebo prasknutá. V prípade potreby vymeňte žaciu hlavu.	X		
Skontrolujte, či sú matice a skrutky dotiahnuté.	X		
Skontrolujte, či z motora, nádrže na palivo alebo palivových vedení nepresakuje palivo.	X		
Skontrolujte štartér a štartovaciu šnúru.		X	
Skontrolujte, či nie sú poškodené časti na tlmenie vibrácií.		X	
Vyčistite vonkajšok zapaľovacej sviečky. Odmontujte ju a skontrolujte medzeru medzi elektródami. Nastavte medzeru na 0,5 mm alebo vymeňte zapaľovaciu sviečku. Skontrolujte, či je zapaľovacia sviečka správne nasadená.		X	
Vyčistite chladiaci systém stroja.		X	
Vyčistite alebo vymeňte zachytávač iskier na tlmiči výfuku (vzťahuje sa to iba na tlmiče výfuku bez katalyzátora).		X	
Vyčistite vonkajšok karburátora a priestor okolo neho.		X	
Skontrolujte, či je kuželový ozubený prevod naplnený do troch štvrtín mazadlom. V prípade potreby špeciálne mazadlo doplňte.		X	
Skontrolujte, či nie je palivový filter znečistený a či nie je palivová hadica prasknutá alebo inak poškodená. Vymeňte ich, ak je to potrebné.			X
Skontrolujte všetky káble a pripojenia.			X
Skontrolujte, či nie sú spojka, pružiny spojky a bubon spojky opotrebované. Potrebnú výmenu vykoná autorizovaná servisná dielňa.			X
Vymeňte zapaľovaciu sviečku. Skontrolujte, či je zapaľovacia sviečka správne nasadená.			X

TECHNICKÉ ÚDAJE

Technické údaje

	122C	122LD
Motor		
Objem valca, cm ³	21,7	21,7
Vrtanie valca, mm	32,0	32,0
Zdvih, mm	27	27
Otáčky pri voľnobehu, ot./min.	2900	2900
Odporúčané maximálne otáčky pri voľnobehu, ot./min.	7200	9100
Rýchlosť vývodného hriadeľa, ot./min.	7200	6232
Max. výkon motora podľa ISO 8893, kW/ ot./min.	0,6/7800	0,6/7800
Tlmič katalyzátora výfuku	Áno	Áno
Zapaľovací systém s obmedzovačom otáčok	Nie	Nie
Zapaľovací systém		
Zapaľovacia sviečka	NGK CMR6A	NGK CMR6A
Medzera medzi elektródami, mm	0,5	0,5
Palivový a mazací systém		
Kapacita palivovej nádrže, litre	0,3	0,3
Hmotnosť		
Hmotnosť bez paliva, rezného nástroja a chrániča, kg	4,4	4,8
Emisie hluku		
(pozri poznámku 1)		
Hladina akustického výkonu, meraná v dB(A)	102	104
Hladina akustického výkonu, garantovaná L _{WA} dB(A)	104	108
Hladina hluku		
(viď poznámka 2)		
Ekvivalentná hladina akustického tlaku pri uchu používateľa meraná podľa normy EN ISO 11806 a ISO 22868, dB(A):	88	90
Hladiny vibrácií		
(viď poznámka 3)		
Ekvivalentná hladina vibrácií (a _{HV,eq}) na rukovätiach, meraná podľa normy EN ISO 11806 a ISO 22867, m/s ² .		
Vybaven vyžínacou hlavou (originál), vľavo/vpravo	5,0/3,6	3,6/3,5

Poznámka 1: Emisie hluku do okolia sa merajú ako akustický výkon (L_{WA}) v súlade so smernicou EÚ 2000/14/ES. Uvádzaná hladina akustického výkonu pre stroj bola meraná s originálnym rezacím nástrojom, ktorý produkuje najvyššiu úroveň. Rozdiel medzi zaručeným a nameraným akustickým výkonom je, že zaručený akustický výkon zahŕňa aj rozptyl výsledkov merania a rozdiely medzi jednotlivými strojmi rovnakého modelu v súlade so smernicou 2000/14/ES.

Poznámka 2: Uvádzané údaje pre ekvivalentnú hladinu akustického tlaku majú typický štatistický rozptyl (štandardnú odchýlku) 1 dB (A).

Poznámka 3: Uvádzané údaje pre ekvivalentnú hladinu vibrácií majú typický štatistický rozptyl (štandardnú odchýlku) 1 m/s².

TECHNICKÉ ÚDAJE

122LD		
Schválené príslušenstvo	Typ	Kryt na rezací nástroj, art. č.
Závit hriadeľa noža M10		
Žacia hlava	T25 (kábel Ø 2,0 – 2,7 mm)	574 19 87-01
122C		
Schválené príslušenstvo	Typ	Kryt na rezací nástroj, art. č.
Závit nástrojového hriadeľa 3/8 R		
Žacia hlava	T25 (kábel Ø 2,0 – 2,7 mm)	574 47 95-01
	T25C (kábel Ø 2,0 – 2,7 mm)	574 47 95-01

Pre uvedené modely sa odporúčajú nasledujúce nástavce.

Schválené príslušenstvo	Číslo artiklu	Použitie s
Čistiace a zametacie príslušenstvo s hriadeľom SR600	537 19 67-01	122LD
Nástroje na trimovanie (zastrihovanie) živého plotu s hriadeľom HA 850	537 19 66-06	122LD
Nástroj na orezávanie okolo hrán s hriadeľom	537 19 69-01	122LD
Kotúče píly s hriadeľom PA 1100	537 18 33-16	122LD
Kotúče píly bez hriadeľa PA	537 18 33-11	122LD
Kultivátorové príslušenstvo s hriadeľom CA 150	537 42 54-01	122LD
Nástroj na trimovanie (zastrihovanie) s hriadeľom TA 850	537 35 35-01	122LD

Schválené príslušenstvo	Číslo artiklu	Použitie s
Nástavec kultivátora CAC	952 71 19-07	122LD
Nástavec zarovnávača EAC	952 71 19-08	122LD
Nástavec tyčovej píly PAC	952 71 19-10	122LD
Nástavec fúkača BAC	952 71 19-11	122LD

TECHNICKÉ ÚDAJE

EÚ vyhlásenie o zhode (Uplatňuje sa iba na Európu)

My, spoločnosť **Husqvarna AB**, SE-561 82 Huskvarna, Švédsko, tel.: +46-36-146500, deklarujeme, že vyžinače na trávnu **Husqvarna 122C and 122LD** so sériovými číslami datovanými od roku 2010 a novšími (rok je zreteľne uvedený na výkonovom štítku, nasledovaný sériovým číslom), vyhovujú požiadavkám SMERNICE RADY:

- zo 17. mája 2006, „Smernica o strojoch“ **2006/42/ES**.

- Z 15. decembra 2004 „ohľadom elektromagnetickej kompatibility“ **2004/108/EEC**.

- z 8. 5. 2000 „ohľadom emisií hluku do okolia“ **2000/14/EG**. Hodnotenie zhody podľa dodatku V. Informácie o emisiách hluku nájdete v kapitole Technické údaje.

Boli uplatnené nasledovné normy: **EN ISO 12100-2/A1:2009, CISPR 12:2007, EN ISO 11806:2008**

SMP Svensk Maskinprovning AB, Fyrisborgsgatan 3, SE-754 50 Uppsala, Švédsko vykonala dobrovoľnú skúšku typu v zastúpení Husqvarna AB. Certifikáty sú číslované: 122C – **SEC/10/2271, 01/164/068**, 122LD – **SEC/10/2272, 01/164/067**

Huskvarna 13 októbra 2011

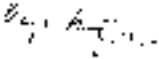

Bengt Frögelius, Development manager (Oprávnený zástupca spoločnosti Husqvarna AB a zodpovedný za technickú dokumentáciu.)

OBJAŠNJENJE ZNAKOVA

Simboli na stroju i/ili u priručniku:

UPOZORENJE! Čistači šume, šikare i šišači mogu biti opasni! Neoprezna ili nepravilna uporaba može dovesti do ozbiljnih, čak i fatalnih ozljeda korisnika ili drugih. Od iznimne je važnosti pročitati i shvatiti sadržaj uputa za uporabu stroja.



Pažljivo pročitajte priručnik i dobro shvatite sadržaj prije rukovanja strojem.



Uvijek upotrijebite:

Zaštitnu kacigu gdje postoji opasnost od padajućih predmeta



- Odobrenu zaštitu protiv buke
- Odobrenu zaštitu vida

Najveći broj okretaja osovine, o/
min



Ovaj proizvod se podudara sa važećim
EZ uputama.



Pazite na odbačene i odbijene
predmete.



Korisnik stroja mora provjeravati tijekom
rada da nema ljudi ili životinja na
udaljenosti manjoj od 15 m. dok stroj
radi.



Uvijek nosite odobrene zaštitne rukavice.



Koristite neključice i čvrste čizme.



Koristite samo nemetalnu, gibljivu
reznu opremu, kao što je glava
trimera s flaksom.



Stvaranje buke prema okruženju prema
EC uputi. Jačina buke stroja se navodi u
poglavlju Tehniški podaci kao i na
naljepnici.



**Ostali simboli/naljepnice koji su
navedeni na stroju važe za specifične zahtjeve
certifikata izvjesnih tržišta.**

Motor se isključuje okretanjem
zaustavnog prekidača u položaj
isključenosti. **PAŽNJA!** Zaustavni
prekidač automatski se vraća u položaj
uključenosti. Kako biste spriječili
slučajno pokretanje, morate ukloniti
katicu sa svječiće prilikom sklapanja,
provjere i/ili održavanja
motora.

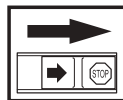

Uvijek nosite odobrene zaštitne
rukavice.

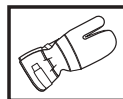

Redovno čišćenje je obvezno.

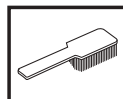

Vizualna provjera.



SADRŽAJ

Sadržaj

OBJAŠNJENJE ZNAKOVA	
Simboli na stroju i/ili u priručniku:	431
SADRŽAJ	
Sadržaj	432
Prije paljenja obratite pažnju na sljedeće:	432
UVOD	
Poštovani kupče!	433
ŠTO JE ŠTO?	
Što je što na trimeru?	434
OPĆENITA PRAVILA ZA SIGURNOST NA RADU	
Važno	435
Osobna zaštitna oprema	435
Sigurnosna oprema stroja	436
Oprema za rezanje	438
SASTAVLJANJE	
Namještanje loop okrugle ručke	439
Sastavljanje i rastavljanje dvodjelne osovine	439
Pričvršćivanje rezne opreme	440
Namještanje štitnika trimera i glave trimera	440
Namještanje štitnika trimera i glave trimera	440
UKLOVANJE GORIVOM	
Sigurnost pri rukovanju s gorivom	441
Gorivo	441
Punjenje goriva	442
UKLJUČIVANJE I ISKLJUČIVANJE	
Provjera prije pokretanja	443
Uključivanje i isključivanje	443
PRINCIP RADA	
Općenite upute za rad	444
ODRŽAVANJE	
Rasplinjač	446
Prigušivač	446
Rashladni sistem	447
Svjećica	447
Dvodjelna osovina	447
Filter za zrak	448
Raspored održavanja	449
TEHNIČKI PODACI	
Tehnički podaci	450
EC-uvjerenje o podudaranju	452

Prije paljenja obratite pažnju na sljedeće:

Pažljivo pročitajte priručnik.



UPOZORENJE! Dugotrajno izlaganje buci može uzročiti trajne ozljede sluha. Zato upotrijebljavajte stalno odobrene naušnice za zaštitu sluha.



UPOZORENJE! Ni u kojem slučaju ne smijete mijenjati originalni dizajn stroja bez da ste prethodno zatražili odobrenje od proizvođača. Uvijek koristite originalne rezervne dijelove. Neovlaštene promjene i/ili dodatni pribor mogu rezultirati ozbiljnim povredama ili čak smrću vozača ili drugih.



UPOZORENJE! Čistači šume, šikare i šišači mogu ako se koriste nepravilno ili nepažljivo biti opasni alati, koji pak mogu nanijeti ozbiljne, pa čak i fatalne ozljede korisnika ili drugih osoba. Izuzetno je važno pročitati i shvatiti sadržaj ovih uputstva.

Poštovani kupče!

Čestitamo na vašem izboru Husqvarna proizvoda. Husqvarna ima dugu povijest koja se može pratiti sve do 1689., kada je kralj Karl XI izgradio tvornicu za proizvodnju musketa (vrsta pušaka) na obali rijeke Husqvarna. Smještaj tvornice na obali rijeke bio je logičan izbor jer se rijeka koristila za iskorištavanje vodne energije, osiguravajući tako potrebnu električnu energiju. U proteklih 300 godina tvornica Husqvarna proizvela je bezbroj proizvoda, od štednjaka na drva do modernih kuhinjskih uređaja, šivaćih strojeva, bicikala, motocikala itd. Prva električna kosilica predstavljena je 1956., nakon čega je slijedila motorna pila 1959., i u tom se području Husqvarna zadržala sve do danas.

Husqvarna je trenutno jedan od vodećih proizvođača proizvoda za šumarstvo i vrtlarstvo u svijetu, a kvaliteta i pouzdanost naši su glavni prioriteti. Naš poslovni koncept je razvoj, proizvodnja i tržišna ponuda električnih šumarskih i vrtlarskih alata, kao i alata za graditeljsku industriju. Naš cilj je također biti predvodnik u usavršavanju ergonomskih osobina, prilagođenosti korisnicima, sigurnosti i razvijanju ekološke svijesti, te je zato razvijen veliki broj različitih značajki u cilju poboljšanja proizvoda u tim područjima.

Uvjereni smo da ćete s velikim zadovoljstvom cijeniti kvalitetu i izvedbu našeg proizvoda kroz veoma dugi period. Kupovina jednog od naših proizvoda omogućava vam pristup profesionalnoj pomoći te popravcima i servisima kad god je potrebno. Ako prodavač koji vam je prodao stroj nije jedan od naših ovlaštenih trgovaca, zatražite adresu najbližeg ovlaštenog servisa.

Nadamo se da ćete biti zadovoljni svojim strojem te da će vam on biti partner u nizu godina koje su pred vama. Ovaj Korisnički priručnik je vrijedan dokument. Postupanje prema uputstvima (uporaba, servis, održavanje, itd.) može značajno produžiti vijek trajanja stroja, te čak i povećati njegovu prodajnu vrijednost. Ako prodate stroj, obavezno predajte Korisnički priručnik novom vlasniku.

Zahvaljujemo Vam na uporabi Husqvarna proizvoda.

Husqvarna AB uvijek radi na tome da sve više razvije svoje proizvode i pridržava se prava što se tiče promjena kao što su n.pr. oblik i izgled bez prethodne obavijesti.

ŠTO JE ŠTO?

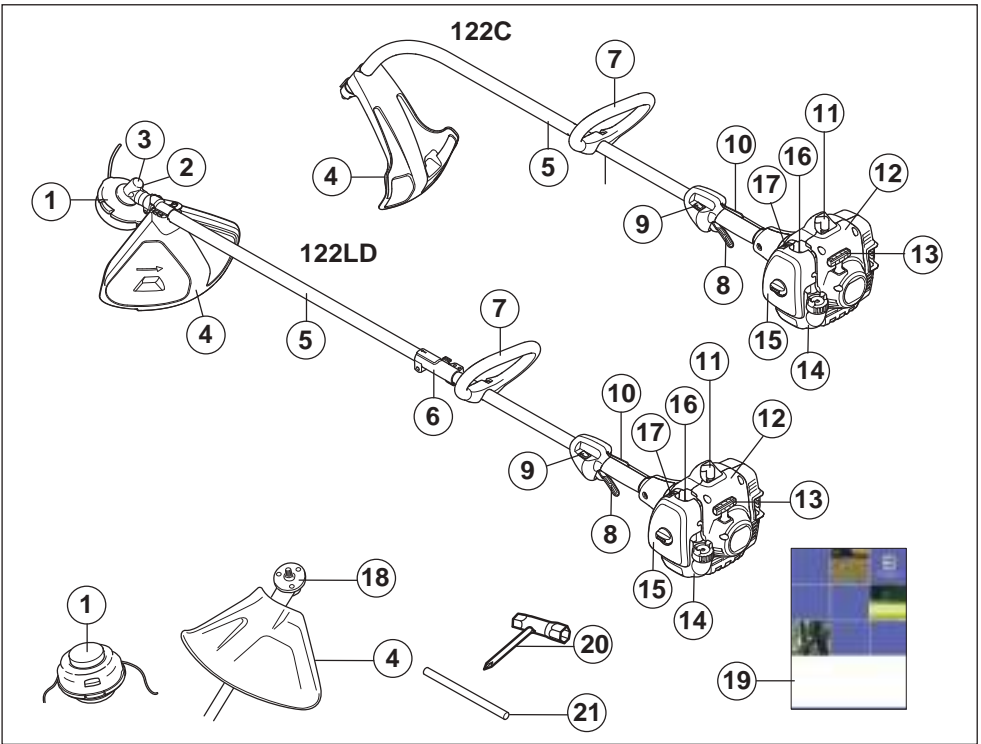

Što je što na trimeru?

- | | | | |
|----|-----------------------------|----|------------------------|
| 1 | Glava trimera | 12 | Naprava za paljenje |
| 2 | Punjenje masti, pužni zglob | 13 | Ručica za paljenje |
| 3 | Pužni zglob | 14 | Spremnik goriva |
| 4 | Štitnik rezne opreme | 15 | Poklopac filtera zraka |
| 5 | Pogonska cijev | 16 | Pumpica za gorivo. |
| 6 | Spoj pogonskih cijevi | 17 | Poluga čoka |
| 7 | Loop okrugla ručka | 18 | Pogonska podloška |
| 8 | Regulator gasa | 19 | Priručnik |
| 9 | Glavni prekidač | 20 | Kombi ključ |
| 10 | Gumb za gas | 21 | Poluga za blokiranje |
| 11 | Kapica svjeće i svjećica | | |

OPĆENITA PRAVILA ZA SIGURNOST NA RADU

Važno

VAŽNO!

Stroj je samo namijenjen šišanju trave.

Jedini rezni pribor koji smijete koristiti Vašim strojem je preporučeni u poglavlju Tehnički podaci.

Nikada nemojte koristiti stroj ako ste umorni, ako ste pili alkohol ili uzeli lijek koji djeluje na vaš vid, sposobnost rasuđivanja ili kretanje.

Nosite osobnu zaštitnu opremu. Pogledajte uputstva pod naslovom Osobna zaštitna oprema.

Nikada nemojte koristiti stroj koji na bilo koji način ne odgovara originalnoj izvedbi.

Nikada nemojte koristiti stroj koji je neispravan. Izvršavajte redovne provjere, održavanje i servis kao što je opisano u ovom priručniku. Neke od radnji održavanja i servisiranja može jedino izvesti kvalificirani stručnjak. Pogledajte uputstva pod naslovom Održavanje.

Svi pokrovi, štitnici i ručke moraju biti namješteni prije puštanja u rad. Kapa svjećice i vod za paljenje moraju biti ispravni kako bi se spriječio rizik od strujnog udara.

Korisnik stroja mora biti siguran da u blizini od 15 m nema ljudi ili životinja. Kada nekoliko korisnika radi na istom području, sigurnosna udaljenost bi trebala biti barem dvostruka visina debla kojeg rušite, međutim najmanje 15 metara.



UPOZORENJE! Tijekom rada uređaj stvara elektromagnetsko polje. To polje u nekim slučajevima može ometati aktivne ili pasivne medicinske implantate. Radi smanjenja rizika od teških ili smrtonosnih ozljeda preporučujemo da se osobe s medicinskim implantatima posavjetuju s liječnikom i proizvođačem implantata prije rukovanja uređajem.



UPOZORENJE! Pokretanje motora u zatvorenom ili loše provjetrenom prostoru može prouzročiti smrt zbog gušenja ili trovanja ugljičnim monoksidom.



UPOZORENJE! Djeca ne smiju koristiti stroj niti boraviti u njegovoj blizini. Budući da je stroj opremljen zaustavnim prekidačem s oprugom i moguće ga je pokrenuti malom brzinom i silom na ručici pokretača, u određenim okolnostima čak i mala djeca mogu proizvesti dovoljnu silu za pokretanje stroja. To može rezultirati ozbiljnim ozljedama. Stoga uklonite kapicu svjećice ukoliko stroj nije pod strogim nadzorom.

Osobna zaštitna oprema

VAŽNO!

Čistači šume, šikare i šišači mogu ako se koriste nepravilno ili nepažljivo biti opasni alati, koji pak mogu nanijeti ozbiljne, pa čak i fatalne ozljede korisnika ili drugih osoba. Izuzetno je važno pročitati i shvatiti sadržaj ovih uputstva.

Pri svakoj upotrebi stroja će se samo propisana osobna zaštitna oprema upotrijebiti. Osobna zaštitna oprema ne eliminiše rizik na ozljedu ali smanjuje posljedice ako se ozljeda dogodi. Zamolite prodavača motornih pila da vam pomogne izabrati opremu.



UPOZORENJE! Uvijek budite pozorni u zapažanju znakova upozorenja ili dovike kada se rabi zaštita sluha. Uvijek uklonite zaštitu sluha čim zaustavite motor.

KACIGA

Zaštitnu kacigu gdje postoji opasnost od padajućih predmeta



ZAŠTITA SLUHA

Treba koristiti zaštitu sluha koja pruža dovoljno smanjenje buke.



ZAŠTITA VIDA

Odobrena zaštita vida se uvijek mora uporabiti. Pri radljenju vizira istovremeno se mora rabiti odobrene zaštitne naočale. Odobrene zaštitne naočale su takve koje ispunjavaju standard ANSI Z87.1 za SAD ili EN 166 za EU-države.



RUKAVICE

Kada je potrebno, uvijek nosite rukavice, na pr. pri namještanju rezne opreme.



OPĆENITA PRAVILA ZA SIGURNOST NA RADU

ČIZME

Koristite neklizluće i čvrste čizme.



ODJEĆA

Nosite odjeću načinjenu od čvrstih vlakana i izbjegavajte opuštenu odjeću koja može zapeti na grane i grmove. Uvijek nosite čvrste duge hlače. Ne nosite nakit, kratke hlače ili sandale i ne hodajte bosu. Učvrstite kosu tako da je iznad ramena.

PRIBOR ZA PRVU POMOĆ

Uvijek imajte kutiju za prvu pomoć pri ruci.



Sigurnosna oprema stroja

Ovaj odjeljak objašnjava razne sigurnosne mjere stroja, kako one rade i što trebate uraditi kako biste mogli vršiti osnovni pregled i održavanje koji su potrebni da bi pila radila sigurno. Pogledajte poglavlje Što je što?, da biste vidjeli gdje se ti dijelovi nalaze na Vašem stroju.

Životni vijek stroja se može skratiti a opasnost od nezgoda povećati ako se održavanje stroja ne vrši na pravi način i ako se opravke ne vrše stručno. Ako trebate dodatna obavještenja, potražite savjet kod najbliže radionice za popravke.

VAŽNO!

Specijalan tečaj je potreban za servisiranje i popravak stroja. To se naročito odnosi na sigurnosnu opremu stroja. Ukoliko Vaš stroj ne prođe na kojem od dolje opisanih provjera, odnesite ga svom serviseru. Kada kupite neki od naših proizvoda mi Vam jamčimo mogućnost profesionalnog popravka i servisa. Ukoliko prodavač koji Vam je prodao stroj nije zadužen i za servisiranje, pitajte ga za adresu najbližeg serviseru.



UPOZORENJE! Nikada nemojte upotrijebiti stroj sa neispravnom sigurnosnom opremom. Vršite provjere i održavajte stroj prema uputama opisanim u ovom odlomku. Ukoliko Vaš stroj ne prođe na kojoj od ovih provjera, obratite se Vašem serviseru radi opravke.

Gumb za gas

Gumb za gas je napravljen tako da spriječi neplanirani rad kontrole gasa. Kada pritisnete gumb (A) (kada uhvatite ručku) oslobodit će se okidač (B). Kada otpustite ručku, okidač gasa i gumb gasa će se vratiti na svoje prijašnje položaje. Ta akcija je kontrolirana s dvije odvojene povratne opruge. To znači da je kontrola gasa automatski zaključana na prazan hod.

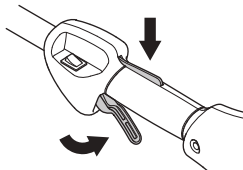

Provjerite da li je kontrola gasa stavljena na prazan hod prije nego otpustite gumb za gas.

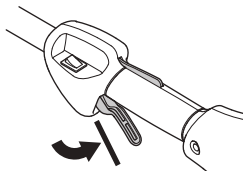

Pritisnite gumb za gas i provjerite da li se vratio u svoj prvobitni položaj nakon što ste ga otpustili.

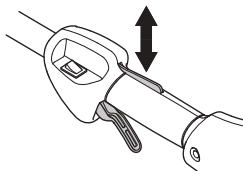

Provjerite da li se kontrola gasa i gumb gasa kreću neometano i da li povratne opruge rade ispravno.

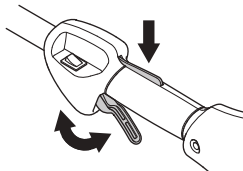

Vidi uputstva pod rubrikom Pokretanje. Pokrenite stroj i dajte pun gas. Otpustite gas i provjerite da li se rezna oprema zaustavlja i ostaje nepomična. Ukoliko se rezna oprema pomiče, a gas je nepritisnut, provjerite podešenost rasplinjača. Vidi uputstva pod rubrikom Održavanje.

OPĆENITA PRAVILA ZA SIGURNOST NA RADU

Glavni prekidač

Koristite glavni prekidač da biste isključili motor.

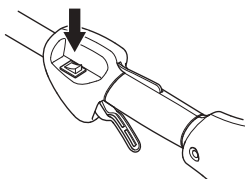

Upalite motor i provjerite da li se motor zaustavlja kada pritisnete glavni prekidač u stop položaj.

Štitnik rezne opreme



Štitnik rezne opreme sprječava odbacivanje predmeta prema korisniku i sprječava slučajan dodir korisnika s reznom opremom.

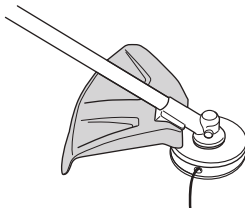

Provjerite da štitnik nije oštećen i da nema napuklina. Zamjenite štitnik ako je bio izložen udarcima ili ako ima napuklina.

Uvijek koristite preporučeni štitnik za specifičnu reznu opremu. Vidi poglavlje Tehnički podaci.



UPOZORENJE! Nikad ne upotrebljavajte reznu opremu bez da je namješten odobreni štitnik. Vidi poglavlje Tehnički podaci. Ukoliko je namješten krivi ili oštećeni štitnik, postoji velika opasnost od ozljede.

Prigušivač



Prigušivač je napravljen tako da smanji buku na minimum i da udalji ispušne pare od korisnika. Ispušni lonac, opremljen katalizatorom, namijenjen je smanjenju štetnih ispušnih plinova.

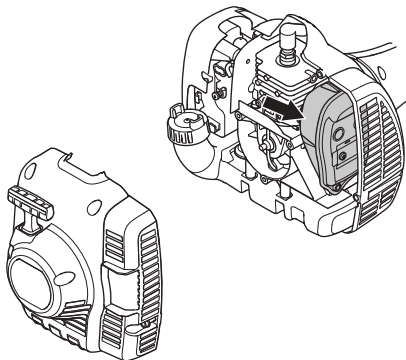

U zemljama sa toplom i suhom klimom rizik od vatre je očigledan. Zbog toga smo neke ispušne lonce opremili mrežicom za iskre. Provjerite da li je vaš ispušni lonac opremljen takvom mrežicom.

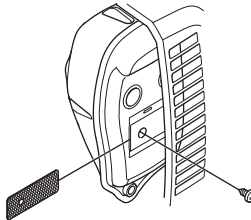

Za prigušivače je veoma važno da se slijedi uputstva o provjeri, održavanju i servisiranju.

Nikada nemojte koristiti stroj sa neispravnim prigušivačem.

Redovno provjeravajte da li je prigušivač sigurno pričvršćen na stroju.

Ukoliko je prigušivač na Vašem stroju opremljen sa mrežicom za sprečavanje iskri, mora se mrežicu redovno čistiti.

Začepljena mrežica će uzrokovati pregrijavanje motora što može izazvati ozbiljan kvar motora.



UPOZORENJE! Ispušni lonac sa katalizatorom prilikom uporabe postane izuzetno vruć. Ovo važi i prilikom praznog hoda. Dotaknuće može izazvati ozljede opeknuća kože. Budite oprezni što se tiče rizika od vatre!

OPĆENITA PRAVILA ZA SIGURNOST NA RADU



UPOZORENJE! Unutarnjost ispušnog lonca sadrži kemikalije koje mogu biti kancerogene. Izbjegavajte dodir elementima u slučaju oštećenog ispušnog lonca.



UPOZORENJE! Imajte na umu da: Ispušne pare iz motora su vruće i mogu sadržavati iskre koje mogu izazvati požar. Nikada nemojte upaliti stroj u zatvorenoj prostoriji ili blizu zapaljivog materijala!

Oprema za rezanje

Ovo poglavlje opisuje kako da odaberete i održavate vašu opremu za rezanje kako biste:

- Smanjili strojevu opasnost od trzaja.
- Omogućili maksimalno rezanje.
- Produžili trajanje opreme za rezanje.

VAŽNO!

Koristite samo preporučenu reznú opremu i štitnike! Vidi poglavlje Tehnički podaci.

Vidi uputstva rezne opreme o promjeni flaksa za ispravno namatanje i pravilnu debljinu flaksa.



UPOZORENJE! Uvijek isključite motor prije početka rada na bilo kojem dijelu rezne opreme. Ona se nastavlja pomicati čak i nakon otpuštanja gasa. Budite sigurni da se rezna oprema u potpunosti zaustavila i uklonite kapu svječiće prije početka rada na njemu.



UPOZORENJE! Neispravna rezna oprema povećava opasnost od nezgode.

Glava trimera

VAŽNO!

Uvijek čvrsto i ravnomjerno namatajte flaks na špulu, jer ćete u suprotnom povećati vibracije reznog dijela.

- Koristite samo preporučenu glavu s flaksom i flaks. Preporučena oprema je ispitana od proizvođača i odgovara određenoj veličini motora. To je posebno važno pri uporabi automatskih glava. Koristite samo preporučenu reznú opremu. Vidi poglavlje Tehnički podaci.



- Općenito, manji strojevi zahtijevaju i manje glave i obrnuto. To je zato što pri košnji flaksom, motor mora vrtiti flaks i ujedno se suprotstavljati otporu koji pruža trava pri šišanju.
- Duljina flaksa je također važna. Dulji flaks zahtjeva jači motor od kraćeg flaksa iste debljine.
- Provjerite da je nožić na štitniku flaksa netaknut. Njime se flaks ograničava na dopuštenu duljinu.
- Da bi produžili vijek trajanja flaksa, namočite ga u vodi par dana. To će učiniti flaks tvrdim i trajnijim.

SASTAVLJANJE

Namještanje loop okrugle ručke



- Natakните loop okruglu ručku na pogonsku cijev. Opazite da se loop okruglu ručku mora namjestiti između označenih strelica pogonske cijevi.

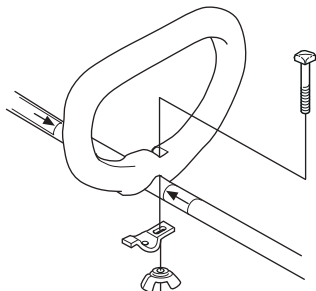

- Namjestite svornjak, sigurnosnu podlošku i leptir maticu kao što je prikazano na slici. Zategnite leptir maticu.

Sastavljanje i rastavljanje dvodjelne osovine



Sastavljanje:

- Popustite spojnicu okrećući ručku.
- Izravnajte vršak dodatka (A) sa strelicom na spojnici (B).

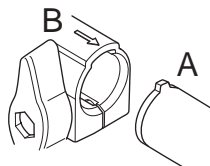

- Gurnite dodatak u spojnicu sve dok dodatak ne uskoči na mjesto.

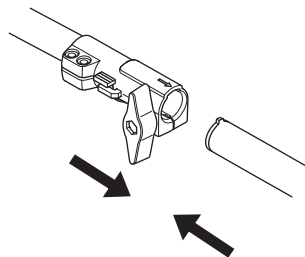

- Prije uporabe jedinice, sigurno zategnite ručku.

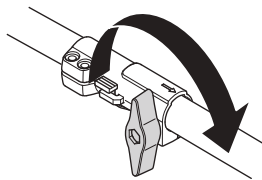

Rastavljanje:

- Popustite spojnicu okrećući gumb (najmanje 3 puta).

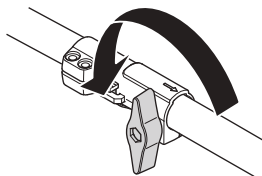

- Stisnite i držite gumb (C). Dok sigurno držite kraj mašine, ravno povucite dodatak iz spojnice.

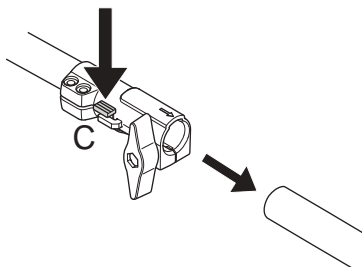

SASTAVLJANJE

Pričvršćivanje rezne opreme



UPOZORENJE! Nikad ne upotrebljavajte reznu opremu bez da je namješten odobreni štitnik. Vidi poglavlje Tehnički podaci. Ukoliko je namješten krivi ili oštećeni štitnik, postoji velika opasnost od ozljede.

Namještanje štitnika trimera i glave trimera (122LD)



- Namjestite štitnik (A) namjenjen uporabi s flaksom. Štitnik trimera/kombinirani štitnik namjestite na osovinu i osigurajte sa jednim vijkom (L).

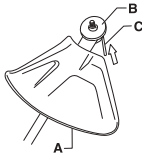
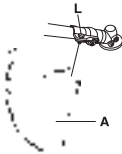

- Namjestite pogonsku podlošku (B) na osovinu.
- Okrećite osovinu dok se rupa na podloški ne poravna s rupom na pužnom zglobu.
- Umetnite polugu za blokiranje (C) kroz rupu i blokirajte osovinu.
- Napravite navoj na glavi trimera/plastičnim noževima (H) protiv pravca okretaja.

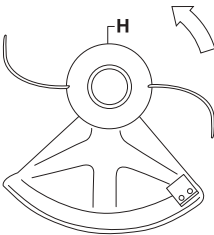

- Da bi skinuli glavu, ponovite postupak obrnutim redoslijedom.

Namještanje štitnika trimera i glave trimera (122C)



- Instaliraj štit prema opisu slike. Čvrsto pritegni.

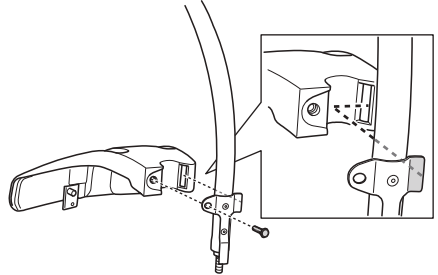

- Montiraj šalicu za prašinu na tu osovinu. Šalica za prašinu treba potpuno oklopiti navrtku.

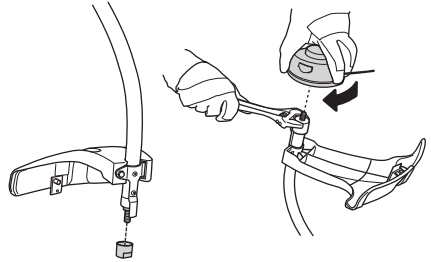

- Drži šalicu za prašinu sa francuskim ključem da bi spriječio okretanje osovine.
- Nareži navoj na glavu trimera na osovinu.

RUKOVANJE GORIVOM

Sigurnost pri rukovanju s gorivom

Nikada nemojte paliti stroj ako:

- 1 Ukoliko ste prolili gorivo po njemu. Obrisite to što je proliveno i dopustite da ostatak ispari.
- 2 Ukoliko ste prolili gorivo po sebi ili po Vašoj odjeći, promijenite odjeću. Operite dijelove tijela koji su bili u dodiru sa gorivom. Uporabi sapun i vodu.
- 3 Ukoliko curi gorivo iz stroja. Redovno provjeravajte da li curi iz čepa za gorivo i cijevi za gorivo.

Prijevoz i skladištenje

- Skladištite i prevozite stroj i gorivo tako da bilo kakvo curenje ili isparavanje goriva ne dođe u dodir s iskrama ili otvorenim plamenom. Na primjer, elektromotorima, prekidačima, grijačima i sl.
- Kada skladištite i prevozite gorivo, koristite samo odobrene spremnike za gorivo.
- Kada skladištite stroj na dulje vrijeme, ispraznite spremnik. Provjerite kod lokalne benzinske crpke kako odložiti višak goriva.
- Pripazite da je stroj dobro očišćen i da je potpuno servisiranje izvršeno prije dugotrajnog skladištenja.
- Prijevozni štitnik rezne opreme uvijek mora biti namješten prilikom prijevoza ili skladištenja.
- Osigurajte stroj tijekom transporta.
- Kako biste spriječili slučajno pokretanje motora, kapica svjeće treba uvijek biti uklonjena prilikom dugotrajne pohrane stroja, ukoliko isti nije pod strogim nadzorom, kao i prilikom servisiranja.



UPOZORENJE! Budite jako oprezni pri rukovanju gorivom. Imajte na umu opasnost od vatre, eksplozije i udisanja ispušnih plinova.

Gorivo

PAŽNJA! Stroj je opremljen sa dvotaktnim motorom i uvijek se mora koristiti mješavina benzina i ulja za dvotaktne motore. Važno je da dobro odmjerite količinu ulja koja treba biti pomiješana kako biste osigurali ispravnu mješavinu. Pri miješanju manjih količina goriva, čak i manje greške mogu znatno utjecati na odnos mješavine.



UPOZORENJE! Gorivo i pare goriva su visoko zapaljivi te mogu izazvati ozbiljne ozljede u slučaju inhalacije ili kontakta s kožom. Iz tog razloga pažljivo rukujete gorivom i budite sigurni da postoji odgovarajuća ventilacija.

Benzin



PAŽNJA! Uvijek koristite kvalitetnu mješavinu benzina/ulja od najmanje 90 oktana (RON). Kada stroj raspoložbe s katalitičkim pretvaračem (pogledajte odjeljak Tehničke karakteristike), uvijek koristite kvalitetnu mješavinu bezolovnog benzina/ulja. Olovni benzin će uništiti katalitički pretvarač.

Gdje postoji gorivo koje šteti okoliš, tkz. Akilatni benzin, takav se treba rabiti.



- Najniži preporučeni broj oktana je 90 (RON). Ako motor pokrećete na nižem stupnju oktana od 90, može doći do "kuckanja". To će dovesti do povećanja temperature motora, te ozbiljnih oštećenja motora.
- Kada stalno radite velikim brojem okretaja, preporučuje se viši oktanski broj.

Dvotaktno ulje

- Za optimalne rezultate koristite HUSQVARNA ulje za dvotaktne motore, koje je posebno proizvedeno za naše dvotaktne motore sa zračnim hlađenjem.
- Nikada ne koristite ulje za dvotaktne motore za vanjske motore s vodenim hlađenjem, koje se ponekad naziva ulje za vanjske motore (ili TCW).
- Nikada nemojte koristiti ulje za četverotaktne motore.
- Niska kakvoća ulja ili prebogata mješavina ulja/goriva može ugroziti funkciju katalitičkog pretvarača i umanjiti njegov radni vijek.
- Omjer mješanja
1:50 (2%) HUSQVARNA uljem za dvotaktne motore.
1:33 (3%) s drugim uljima namijenjenim za dvotaktne motore sa zračnim hlađenjem klasificirane za JASO FB/ISO EGB.

Benzin, lit.	Dvotaktno ulje, lit.	
	2% (1:50)	3% (1:33)
5	0,10	0,15
10	0,20	0,30
15	0,30	0,45
20	0,40	0,60

RUKOVANJE GORIVOM

Mješanje

- Uvijek mješajte benzin i ulje u čistoj posudi namjenjenoj za gorivo.
- Uvijek počnite tako da prvo natočite pola količine benzina kojeg namjeravate koristiti. Nakon toga dodajte cijelu količinu ulja. Promiješajte (protresite) mješavinu. Dodajte preostali benzin.
- Dobro promiješajte (protresite) mješavinu goriva prije uljevanja u spremište za gorivo na stroju.

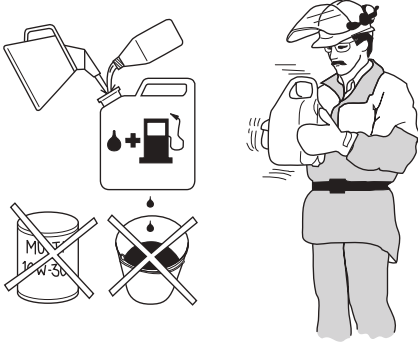

- Nikada nemojte miješati više od mjesečne potrošnje goriva.
- Ukoliko stroj ne bude bio korišten duže vrijeme, spremište za gorivo bi trebalo isprazniti i očistiti.



UPOZORENJE! Katalizatorski prigušivač postane veoma vreo prilikom upotrebe kao i nakon zaustavljanja. Ovo važi i prilikom vožnje praznog hoda. Upoznaj se s opasnošću od požara naročito u prilikom rabljenja u blizini zapaljivih tvari ili pare.

Punjenje goriva



UPOZORENJE! Slijedeće mjere opreznosti smanjit će opasnost od požara:

Gorivo miješajte i točite na otvorenom, gdje nema iskri ili otvorenog plamena.

Nemojte pušiti i ne stavljajte tople predmete u blizinu goriva.

Uvijek isključite motor prije punjenja.

Zaustavite motor i pustite ga da se ohladi nekoliko minuta prije ponovnog punjenja.

Pri punjenju goriva polako otvorite poklopac na spremištu za gorivo tako da se pritisak, ukoliko ga ima, polako smanji.

Pažljivo zavrnite poklopac za spremište za gorivo nakon punjenja.

Prije pokretanja uvijek odmaknite stroj sa mjesta na kojem punite gorivo.

- Koristite spremnik goriva s protuprelivnim ventilom.
- Ukoliko ste prolili gorivo po njemu. Obrišite to što je proliveno i dopustite da ostatak ispari.
- Očistite oko poklopca spremnika. Prljavština u spremniku ometa rad.
- Osigurajte da je gorivo dobro pomiješano trešnjom spremnika prije punjenja stroja.

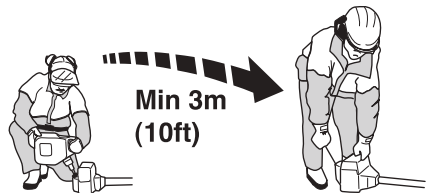

UKLJUČIVANJE I ISKLJUČIVANJE

Provjera prije pokretanja



- Provjerite glavu trimera s flaksom i njen štitnik da nisu oštećeni. Zamijenite glavu ili štitnik ukoliko su oštećeni.



- Nikad ne koristite stroj bez štitnika ili sa oštećenim štitnikom.
- Svi poklopci moraju biti ispravno namješteni i besprijekorni prije pokretanja stroja.

Uključivanje i isključivanje



UPOZORENJE! Poklopac zvona spojke mora biti namješten prije pokretanja stroja, inače bi se spojka mogla otpustiti i prouzročiti ozljedu.

Prije pokretanja uvijek odmaknite stroj sa mjesta na kojem punite gorivo. Postavite stroj na ravnu podlogu. Provjerite da rezna oprema ne dodiruje nijedan predmet.

Provjerite da nema neovlaštenih osoba u blizini radnog područja, jer postoji opasnost od ozbiljnih ozljeda. Rastojanje sigurnosti je 15 metara.

Paljenje

Pumpica za gorivo: Pritišćite pumpicu za gorivo dok gorivo ne ispunji pumpicu. Pumpica ne mora biti potpuno ispunjena.

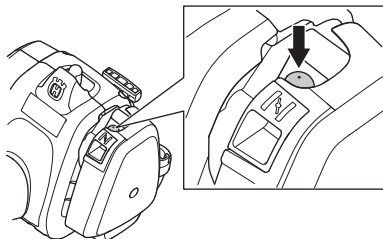

Čok: Namjestite kontrolu čoka u čok poziciju.

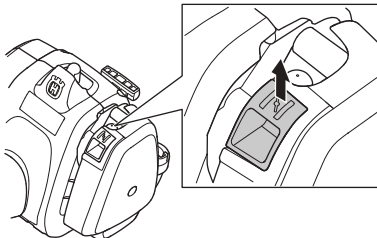

UPOZORENJE! U slučaju da pokrećete motor s uključenim čokom, oprema za rezanje se odmah počinje okretati.

Pritisnite lijevom rukom tijelo stroja na tlo (OBAVIJEST! Ne koristite nogu!). Primite startnu ručicu desnom rukom i polako povucite startno uže dok ne osjetite malo otpora, (zahvatač uhvati kotur startera) zatim naglo povucite uže. **Nikad ne omotavajte startno uže oko šake.**

Kada se motor pokrene odmah vratite polugu čoka i ponovite dok motor ne počne raditi. Kada ste pokrenuli motor, dodajte puni gas i početni gas će se automatski isključiti.

PAŽNJA! Nemojte ispustiti ručicu za paljenje nakon što ste je potpuno izvukli van jer to može oštetiti stroj.



Isključivanje

Motor se isključuje tako da se ugasi paljenje.

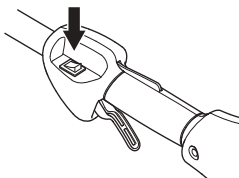

PAŽNJA! Zaustavni prekiđač automatski se vraća u položaj uključenosti. Kako biste spriječili slučajno pokretanje, morate ukloniti kapicu sa svječiće prilikom sklapanja, provjere i/ili održavanja motora.

PRINCIP RADA

Općenite upute za rad

VAŽNO!

Ovo poglavlje pokriva osnovne sigurnosne preduvjete pri radu sa trimerom.

Ukoliko dođete u situaciju gdje niste sigurni što napraviti, upitajte stručnjaka. Stupite u dodir s zastupnikom ili serviserom.

Izbjegavajte sav posao za kojeg smatrate da niste u mogućnosti izvršiti.

Prije uporabe, naučite razliku između čišćenja šume, šikare i šišanja trave.

Osnovna pravila sigurnosti



- 1 Pogledajte okolinu:
 - Da biste osigurali da ljudi, životinje ili predmeti ne ometaju vašu kontrolu nad strojem.
 - Da bi bili sigurni da ljudi, životinje i ostalo rizikuje doći u dodir s reznom opremom ili predmetima koji mogu biti odbačeni reznom opremom.
 - **PAŽNJA!** Nikada ne koristite stroj bez mogućnosti zvanja u pomoć u slučaju nesreće.
- 2 Provjerite radno područje. Uklonite sve slobodne objekte, kao što je kamenje, razbijeno staklo, čavli, čelična žica, konopac, i sl. koji bi mogli biti izbačeni ili omotani oko reznog nastavka.
- 3 Nemojte koristiti pilu po lošem vremenu, kao na primjer po gustoj magli, pljusk, jakom vjetru, izrazitoj hladnoći itd. Rad po hladnom vremenu je zamoran i često donosi dodatne opasnosti, kao naprimjer poledicu, a može utjecati i na pravac padanja drveta i slično.
- 4 Obratite pažnju na sigurno kretanje i stajanje. Provjerite područje oko Vas da nema nekih prepreka (korjenje, kamenje, grane, rupe i slično) prilikom bočnog premještanja. Budite izuzetno oprezni pri radu na kosini.



- 5 Održavajte ravnotežu i stabilan položaj nogu. Ne posežite predaleko. Uvijek imajte dobar oslonac i održavajte ravnotežu.

- 6 Uvijek držite stroj s obje ruke. Stroj držite s desne strane tijela. Izbjegavajte tjelesni kontakt s vrućim površinama. Izbjegavajte tjelesni kontakt s reznom opremom.

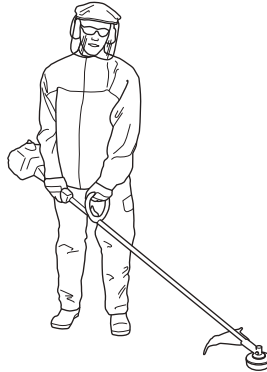

- 7 Rezni nastavak držite ispod razine struka.
- 8 Motor mora biti isključen prilikom premještanja.
- 9 Nikada ne ostavljajte stroj s uključenim motorom ukoliko se udaljujete.



UPOZORENJE! Niti rukovatelj stroja niti bilo koja druga osoba ne smiju pokušati ukloniti predmet koji se obrađuje (reže) dok je motor u pogonu ili dok se oštrica okreće, jer može doći do ozbiljnog ozljeđivanja.

Zaustavite motor i oštricu prije nego uklonite materijal koji se omotao oko osovine oštrice. U protivnom, može doći do ozljeda. Tijekom i jedno vrijeme poslije uporabe pužni zglobovi mogu biti vrući. Opasnost od opekline pri dodiru postoji.



UPOZORENJE! Pazite na izbačene predmete. Uvijek nosite odgovarajuću zaštitu za oči. Nikada se ne naginjite preko štitnika oštrice. Kamenje i otpadci mogu upasti u oči i prouzročiti sljepoću ili ozbiljne ozljeđivanja.

Držite neovlaštene osobe na ostojanju. Djeca, životinje, promatrači i pomagači moraju biti udaljeni barem 15 m. Odmah zaustavite stroj ukoliko se netko približi. Nikada se nemojte okrenuti sa strojem bez da prvo provjerite da nikoga nema unutar zone sigurnosti.

PRINCIP RADA

Osnovna tehnika či šćenja

Uvijek otpustite gas u prazni hod nakon svakog rezanja. Dulji periodi rada punim gasom bez opterećenja motora može dovesti do ozbiljnog oštećenja motora.



UPOZORENJE! Ponekad se pokošena trava ili grane sakupe u štitniku i reznoj opremi. Uvijek isključite motor prije či šćenja.



UPOZORENJE! Dulja izloženost vibracijama može prouzročiti ozljede živaca ili krvnih žila ljudima s cirkulatornim problemima. Potražite liječničku pomoć ukoliko osjetite fizičke simptome koji mogu upućivati na preizloženu vibracijama. Primjeri takvih simptoma su umrtvljenost, nedostatak osjećaja, "škakljanje", "trnci", bol, manjak ili smanjena snaga, promjene u boji kože. Ovi simptomi se uglavnom pojavljuju u prstima, rukama ili zglobovima. Opasnost se može povećati pri niskim temperaturama.

Čišćenje trave glavom s flaksom



Čišćenje

- Držite glavu tik iznad tla pod kutem. Kraj flaksa je taj koji vrši sav posao. Dopustite flaksu da radi svojim tempom. Ne pritišćite flaks u područja koja trebate pokositi.



- Flaks može lako ukloniti svu travu i raslinje uz zidove, ograde, drveća i sl., ipak, isto tako možete oštetiti nježniju koru stabla i grmlja i oštetiti boju na ogradama.
- Smanjite opasnost oštećivanja bilja, kraćenjem flaksa na 10–12 cm i smanjenjem gasa.

Čišćenje

- Tehnika či šćenja uklanja svu neželjenu vegetaciju. Držite glavu trimera tik iznad tla i nagnite ju. Dopustite flaksu da udara po tlu oko drveća, stupova, kipova i sl. **OBAVIJEST!** Ova tehnika rada povećava potrošnju flaksa.

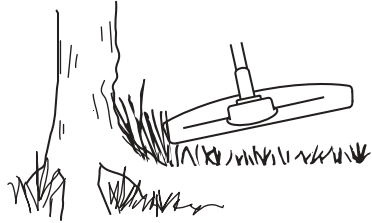

- Flaks se brže troši i mora ga se češće namatati kada radite oko kamenja, cigle, betona, metalnih ograda i sl. nego kada dolazi u dodir s drvećem i drvenim ogradama.
- Kada šišate i čistite koristite slabiji gas od punog tako da flaks traje dulje i smanji trošenje glave s flaksom.

Šišanje

- Šišač je idealan stroj za košnju trave na mjestima koje ne možete doseći običnim kosilicama. Držite flaks paralelnim tlu dok kosite. Izbjegavajte guranje glave u tlo jer tako možete oštetiti travnjak i alat.

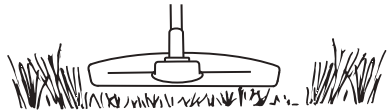

- Ne dopustite neprekidno udaranje glave o tlo tijekom normalnog rada. Neprestani kontakt može oštetiti glavu trimera.

Metenje

- Učinak okrećućeg flaksa se može koristiti za brzo i lako či šćenje. Držite flaks iznad i paralelno s područjem kojeg čistite i pomičite stroj lijevo desno.

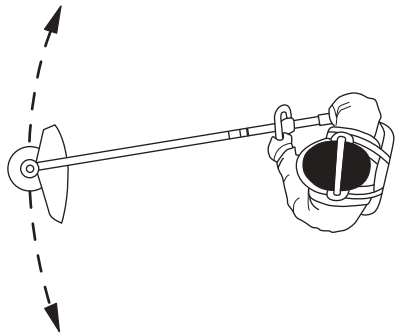

- Kada čistite i metete, koristite pun gas za najbolje učinke.

Rasplinjač

Ugađanje brzine okretaja u praznom hodu

Prije bilo kakvog podešavanja, filter zraka mora biti čist, a poklopac cilindra namješten.

Podesite brzinu okretaja u praznom hodu vijkom T. Ukoliko je potrebno ponovo podesiti, prvo okrenite vijak T u smjeru kazaljke na satu dok se rezna oprema ne počne okretati. Tada okrećite, u smjeru suprotnom kazaljci na satu dok se rezna oprema ne prestane pomicati. Pravilno podešena brzina okretaja u praznom hodu je ona u kojoj motor radi glatko u svim položajima. To bi trebala biti dobra granica broja okretaja kada se rezna oprema počinje pomicati.

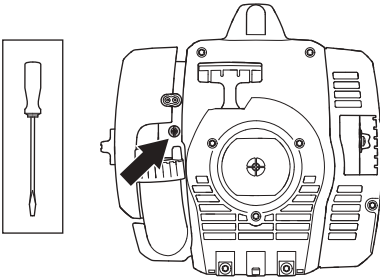

Preporučeni broj okretaja u praznom hodu: Pogledajte poglavlje Tehnički podaci.



UPOZORENJE! Ukoliko se ne može podesiti broj okretaja u praznom hodu tako da se rezna oprema zaustavi, stupite u dodir sa serviserom. Ne koristite stroj ukoliko nije pravilno podešen ili popravljen.

Prigušivač



PAŽNJA! Neki ispušni lonci su opremljeni katalizatorom. Vidi poglavlje Tehnički podaci da bi saznali je li Vaš stroj opremljen katalizatorom.

Prigušivač je napravljen da bi smanjio buku i udaljio ispušne plinove od korisnika pile. Ispušni plinovi su vrući i mogu sadržavati iskre koje mogu započeti vatru ako su usmjerene prema suhom i zapaljivom materijalu.

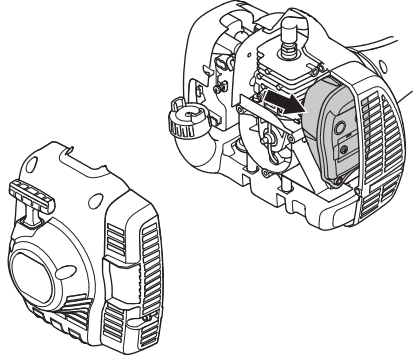

Neki prigušivači su opremljeni s specijalnom zaštitnom mrežicom. Ukoliko Vaš stroj ima takvu vrstu prigušivača, onda morate očistiti tu zaštitnu mrežicu barem jednom tjedno. To možete učiniti sa čeličnom četkom. Na ispušnim loncima bez katalizatora mrežicu čistite jednom tjedno ili zamijenite ako je potrebno. Na ispušnim loncima s katalizatorom, mrežicu čistite jednom mjesečno. **Ukoliko je mrežica oštećena, obavezno ju zamijenite.** Ukoliko je mrežica često blokirana, to može biti znak neispravnosti katalizatora. Stupite u dodir s Vašim serviserom radi provjere. Blokirana mrežica će uzrokovati pregrijavanje motora i oštećenje cilindra i klipa.

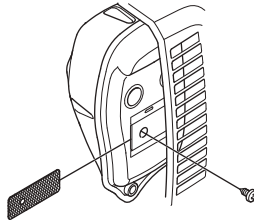

PAŽNJA! Nikada ne koristite stroj s neispravnim ispušnim loncem.



UPOZORENJE! Ispušni lonac sa katalizatorom prilikom uporabe postane izuzetno vruć. Ovo važi i prilikom praznog hoda. Dotaknuće može izazvati ozljede opeknuća kože. Budite oprezni što se tiče rizika od vatre!

Rashladni sistem



Stroj je opremljen s rashladnim sistemom kako bi se održala najniža moguća temperatura za vrijeme rada.

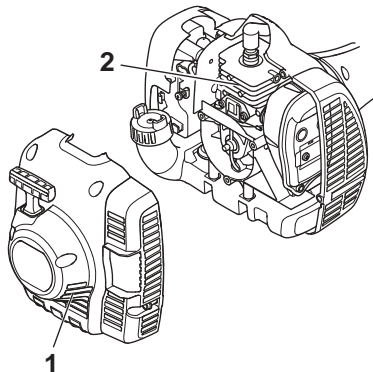

Rashladni sistem sastoji se od:

- 1 Dovoda za zrak u rashladni sistem.
- 2 Proreza za hlađenje na cilindru.

Jednom tjedno očistite rashladni sistem četkom, a ako su radni uvjeti teški i češće. Prijav ili začepljen rashladni sistem uzrokuje pregrijavanje stroja, a to šteti klip i cilindru.

Svjećica



Slijedeće pojave utječu na stanje svjećice:

- Neispravno podešen rasplinjač.
- Nepravilno mješanje ulje s gorivom (previše ili pogrešno ulje).
- Prijav filter za zrak.

Ovi čimbenici mogu stvoriti naslage na elektrodama svjećice što može izazvati teškoće kod rada i paljenja.

Ukoliko je učinak stroja nizak, teško ga je upaliti i loše radi pri praznom hodu, uvijek prvo provjerite svjećicu. Ukoliko je svjećica prljava, očistite je i provjerite razmak između elektroda. Ponovno ga podesite ako je potrebno. Ispravni razmak je 0,5 mm. Svjećicu treba zamijeniti nakon jedno mjesec dana rada ili ranije ako su elektrode jako trule.

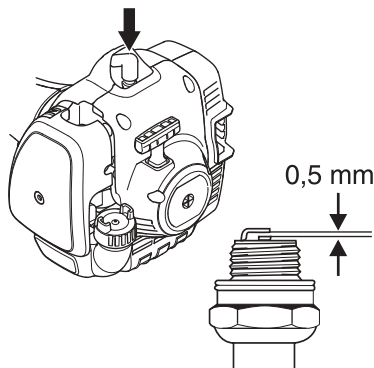

PAŽNJA! Uvijek koristite preporučenu vrstu svjećice. Kriva svjećica može ozbiljno oštetiti klip/cilindar. Nadgledajte da svjećica ima tkz. štitnik protiv radio valova.

Dvodjelna osovina



Kraj pogonske osovine bi trebalo podmazati mašću svakih 30 sati rada. Postoji opasnost od zaglavljivanja osovina u spoju (spoj žljebastog vratila) na dvodjelnim modelima, ukoliko nisu redovito podmazivane.

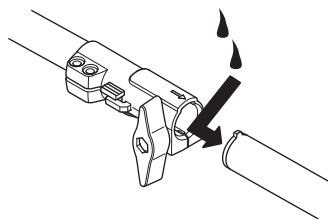

Filter za zrak



Filter za zrak mora redovno biti očišćen od prašine i prljavštine kako bi se izbjeglo slijedeće:

- Smetnje rasplinjača
- Poteškoće paljenja
- Smanjenje snage motora
- Nepotrebno trošenje djelova motora
- Pretjerana potrošnja goriva

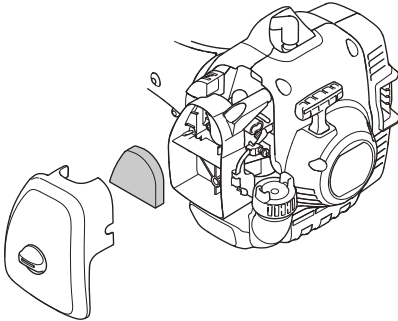

Čistite filter nakon svakih 25 radnih sati ili češće ukoliko su radni uvjeti izuzetno prašnjavi.

Čišćenje filtera zraka

Uklonite poklopac filtera zraka i uklonite filter. Operite ga u toploj sapunici. Provjerite da je filter suh prije ponovnog vraćanja u stroj.

Filter za zrak, kojeg se koristilo neko vrijeme ne može biti potpuno očišćen. Zato ga treba zamijeniti s novim u određenim vremenskim razmacima. **Oštećeni filter za zrak treba uvijek zamijeniti.**

Ukoliko se stroj koristi pod prašnjavim uvjetima treba filter zraka podmazati. Vidi uputstva pod rubrikom Podmazivanje filtera zraka.

Podmazivanje filtera zraka

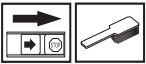

Uvijek rabi HUSQVARNA ulje za filter, art. br. 531 00 92-48. Ulje za filter sadrži otapalo da bi se lako raspodjelilo po filteru. Izbjegnite zato dodir s kožom.

Stavite filter u plastičnu vrećicu i natočite ulje za filter. Mjesite plastičnu vrećicu da se raspodjeli ulje. Izstisnite filter u plastičnoj vrećici i ispraznite višak ulja prije ponovnog vraćanja filtera u stroj. Nikada ne koristite obično ulje za motore. To tone prilično brzo kroz filter i položi se na dno.

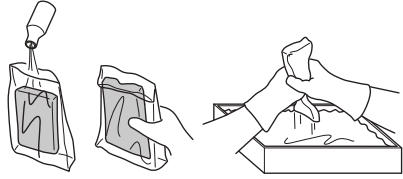

Pužni zglob



Pužni zglob je napunjen dovoljnom količinom masti u tvornici. Ipak, prije uporabe stroja, provjerite dali je zglob pun do 3/4. Koristite posebnu HUSQVARNA mast.

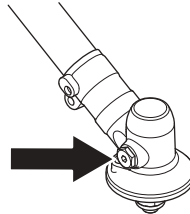

Inače, mast ne treba mijenjati osim kada se pužni zglob popravlja.

ODRŽAVANJE

Raspored održavanja

Slijedi popis radnji koje je potrebno provesti prilikom održavanja stroja. Većina radnji opisana je u odjeljku Održavanje. Korisnik smije obavljati postupke održavanja i servisiranja opisane isključivo u ovom priručniku. Veće popravke potrebno je prepustiti ovlaštenom serviseru.

Održavanje	Dnevni nadzor	Nadzor tjedno	Mjesečni nadzor
Očistite vanjski dio stroja.	X		
Provjerite da li kočnica gasa i gas sigurno rade.	X		
Provjerite da stop prekidač radi.	X		
Provjerite da se rezna oprema ne miče u praznom hodu.	X		
Očistite filter za zrak. Promijenite po potrebi.	X		
Provjerite da štitnik nije oštećen i da nema napuklina. Zamijenite štitnik ako je bio izložen udarcima ili ako ima napuklina.	X		
Provjerite da glava trimera nije oštećena i da nema napuklina. Zamijenite glavu trimera ako je potrebno.	X		
Provjerite ima li vijaka i matica koje treba zavrnuti i ako treba, učinite to.	X		
Provjeri da nema ispušt goriva iz motora, spremnika goriva ili cijevi goriva.	X		
Provjerite starter i uže startera.		X	
Provjerite da li su protuvibracioni elementi postali premekani ili potrgani.		X	
Očistite svječicu s vanjske strane. Skinite ju i provjerite razmak elektroda. Podesite razmak na 0,5 mm ili promijenite svječicu. Nadgledajte da svječica ima tkz. štitnik protiv radio valova.		X	
Očistite rashladni sustav uređaja.		X	
Očistite ili promijenite mrežicu ispušnog lonca. (ne na ispušnim loncima s katalizatorom).		X	
Očistite izvana rasplinjač i prostor oko istoga.		X	
Provjerite da je pužni zglob napunjen sa masti do 3/4. Napunite specijalnu mast ako je potrebno.		X	
Provjerite je li filter goriva čist, te da crijevo goriva nije slomljeno ili na neki drugi način oštećeno. Zamijenite ga u slučaju potrebe.			X
Provjerite sve kablove i spojeve.			X
Provjerite istrošenost kvačila, opruga kvačila i bubnja kvačila. Ako je potrebno, zamijenite ih u ovlaštenom servisu.			X
Promijenite svječicu. Provjerite da svječica ima tkz. štitnik protiv radio valova.			X

TEHNIČKI PODACI

Tehnički podaci

	122C	122LD
Motor		
Zapremnina cilindra, u kubičnim cm	21,7	21,7
Promjer cilindra, u mm	32,0	32,0
Put klipa u cilindru, u mm	27	27
Broj obrtaja pri praznom hodu, rpm	2900	2900
Preporučeni maksimalni broj obrtaja, rpm	7200	9100
Broj okretaja izlazne osovine, o/min	7200	6232
Maks. snaga motora, sugl.. ISO 8893, kW/ rpm	0,6/7800	0,6/7800
Katalizatorski ispušni lonac	Da	Da
Sustav pokretanja reguliran brojem okretaja	Ne	Ne
Sistem paljenja		
Svječica	NGK CMR6A	NGK CMR6A
Razmak elektroda, u mm	0,5	0,5
Sistem goriva i podmazivanja		
Zapremnina spremišta za gorivo, lit.	0,3	0,3
Težina		
Težina, bez goriva, rezne opreme i štitnika, kg	4,4	4,8
Emitovanje buke		
(pogledajte napomenu 1)		
Jačina zvuka, izmjerena u dB(A)	102	104
Jačina zvuka, garantovana L_{WA} dB(A)	104	108
Jačina buke		
(pogledajte napomenu 2)		
Jednakoznačno razina pritiska buke na korisnikovo uho, mjereno prema EN ISO 11806 i ISO 22868, dB(A):	88	90
Jačina vibracije		
(pogledajte napomenu 3)		
Ekvivalentne razine vibracije ($a_{hv,eq}$) na ručkama, mjereno prema EN ISO 11806 i ISO 22867, m/s^2		
Opremljeno s glavom trimera (original), lijevo/desno	5,0/3,6	3,6/3,5

Napomena1: Stvaranje buke prema okolini izmjerena kao zvučni tlak (L_{WA}) prema EC-uputi 2000/14/EC. Razina jačine zvuka stroja izmjerena je s originalnom reznom opremom koja je na najvišoj razini. Razlika između zajamčene i izmjerene jačine zvuka nalazi se u tome što zajamčena jačina uključuje i disperziju u rezultatu mjerenja i odstupanja između različitih strojeva istog modela prema direktivi 2000/14/EC.

Napomena 2: Podaci o ekvivalentnoj razini pritiska buke strojeva pokazuju tipičnu statističku disperziju (standardna devijacija) od 1 dB (A).

Napomena 3: Podaci o ekvivalentnoj razini vibracije pokazuju tipičnu statističku disperziju (standardnu devijaciju) od 1 m/s^2 .

TEHNIČKI PODACI

122LD		
Odobrene opreme	Vrsta	Štitnik rezne opreme Art. br.
Navoj osovine pile M10		
Glava trimera	T25 (kabel Ø 2,0 – 2,7 mm)	574 19 87-01
122C		
Odobrene opreme	Vrsta	Štitnik rezne opreme Art. br.
Navoj osovine oštrice 3/8 R		
Glava trimera	T25 (kabel Ø 2,0 – 2,7 mm)	574 47 95-01
	T25C (kabel Ø 2,0 – 2,7 mm)	574 47 95-01

Sljedeći nastavci preporučuju se za navedene modele.

Odobrene opreme	Art. br.	Rabljeno uz
Dodatak za četkanje sa kvačilom cijevi snasta SR600	537 19 67-01	122LD
Dodatak za škare za živicu sa kvačilom cijevi snasta HA 850	537 19 66-06	122LD
Dodatak za rezanje ivice sa kvačilom cijevi snasta	537 19 69-01	122LD
Dodatak za pilanje sa kvačilom cijevi snasta PA 1100	537 18 33-16	122LD
Dodatak za pilanje bez kvačila cijevi snasta PA	537 18 33-11	122LD
Nastavak za motokultivator s osovinom CA 150	537 42 54-01	122LD
Nastavak za rezač s osovinom TA 850	537 35 35-01	122LD

Odobrene opreme	Art. br.	Rabljeno uz
Kultivator CAC	952 71 19-07	122LD
Nastavak za obrezivanje rubnih dijelova EAC	952 71 19-08	122LD
Pila s dugom drškom PAC	952 71 19-10	122LD
Puhalice BAC	952 71 19-11	122LD

TEHNIČKI PODACI

EC-uvjerenje o podudaranju (Važi samo za Evropu)

Mi, **Husqvarna AB**, SE-561 82 Huskvarna, Švedska, tel: +46-36-146500, izjavljujemo da trimeri trave **Husqvarna 122C i 122LD** sa serijskim brojevima iz godine 2010. i noviji (godina je navedena na tablici tipa ispred serijskog broja) ispunjavaju zahtjeve DIREKTIVE VIJEĆA:

- od 17. svibnja 2006, "o strojevima" **2006/42/EC**

- od 15. prosinac 2004 "u vezi elektromagnetske kompatibilnosti" **2004/108/EEC**.

- od 8. svibnja 2000 "u vezi stvaranja buke prema okolini" **2000/14/EC**. Procjena sukladnosti prema Aneksu V. Za informacije u vezi sa stvaranjem buke, pogledajte poglavlje Tehnički podaci.

Naredni standardi su primjenjeni: **EN ISO 12100-2/A1:2009, CISPR 12:2007, EN ISO 11806:2008**

SMP, Svensk Maskinprovning AB, Fyrisborgsgatan 3, SE-754 50 Uppsala, Švedska je izvršio dobrovoljno kontrolu tipa za Husqvarna AB. Certifikati imaju broj: 122C - **SEC/10/2271, 01/164/068**, 122LD - **SEC/10/2272, 01/164/067**

Huskvarna 13 Listopad 2011

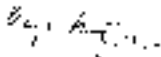

Bengt Frögelius, Šef razvoja (Ovlašteni predstavnik tvrtke Husqvarna AB i osoba odgovorna za tehničku dokumentaciju.)

OBJAŠNJENJE SIMBOLA

Simboli na mašini i/ili u uputstvu:

UPOZORENJE! Testere za čišćenje, rezači žbunja i trimeri mogu da budu opasni! Nemarna ili pogrešna upotreba može da dovede do ozbiljnih povreda ili do smrtnog slučaja rukovaoca ili drugih lica. Veoma je važno da pročitate i razumete sadržaj ovog uputstva za upotrebu.



Pažljivo pročitaj i shvati sadržaj ovog priručnika pre upotrebe mašine.



Uvek upotrebi:

Zaštitni šlem tamo gde postoji opasnost od padanja predmeta

- Propisane zaštitne slušalice
- Odobrena zašita za oči



Maksimalni broj obrtaja izlaznog vratila, o/min.



Ovaj proizvod je u saglasnosti sa važećom Direktivom EZ.



Upozorenje na opasnost od odbačenih predmeta i odskakivanja.



Rukovaoci mašina treba da se pobrinu za to da se za vreme rada ne nalaze ljudi ili životinje na rastojanju manjem od 15 metara.



Uvek upotrebi propisane zaštitne rukavice.



Upotrebljavajte stabilne čizme koje se ne klizaju.



Namenjeno samo za nemetalne fleksibilne uredaje za rezanje, to jest, za glave trimera sa gajtanom za rezanje.



Stvaranje buke prema okolini prema EZ uputi. Jačina buke se navodi u odeljku Tehnički podaci kao i na nalepnici.



Ostali simboli/nalepnice koji su navedeni na mašini važe za specifične zahteve sertifikata na određenim tržištima.

Motor se isključuje prebacivanjem zaustavnog prekidača u položaj za zaustavljanje. **NAPOMENA!** Zaustavni prekidač automatski se vraća u startni položaj. Kako ne bi došlo do slučajnog puštanja u rad, prilikom montiranja, provere i/ili izvođenja radova na održavanju treba ukloniti kapicu sa svećice.

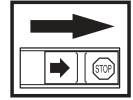

Uvek upotrebi propisane zaštitne rukavice.

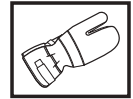

Neophodno je redovno čišćenje.

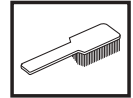

Vizualna provera.



SDRŽAJ

Sadržaj

OBJAŠNJENJE SIMBOLA

Simboli na mašini i/ili u uputstvu: 453

SDRŽAJ

Sadržaj 454

Pre paljenja se mora sledeće opaziti: 454

UVOD

Draga mušterijo! 455

ŠTA JE ŠTA?

Šta je šta kod trimera? 456

OPŠTA UPUTSTVA ZA BEZBEDNOST

Važno 457

Lična zaštitna oprema 457

Mašinska oprema za bezbednost 458

Rezni pribor 460

MONTAŽA

Montaža loop ručice 461

Montaža i demontaža rasklopive cevi pogonskog vratila 461

Montiranje reznog pribora 462

Montaža zaštite trimera i glave trimera 462

Montaža zaštite trimera i glave trimera 462

UKOVANJE GORIVOM

Bezbednost oko goriva 463

Pogonsko gorivo 463

Dolivanje goriva 464

PALJENJE I GAŠENJE

Kontrola pre starta 465

Paljenje i gašenje 465

TEHNIKA RADA

Opšta uputstva za rukovanje 466

ODRŽAVANJE

Karburator 468

Prigušivač 468

Rashladni uređaj 469

Svećica 469

Rasklopiva cev pogonskog vratila 469

Prečistač vazduha 470

Šema održavanja 471

TEHNIČKI PODACI

Tehnički podaci 472

Izjava o saobraznosti prema zahtjevima EZ 474

Pre paljenja se mora sledeće opaziti:

Pažljivo pročitaj priručnik.



UPOZORENJE! Dugotrajno izlaganje buci može prouzrokovati trajne povrede sluha. Zbog toga upotrebite uvek odobrene zaštitne slušalice.



UPOZORENJE! Ni u kom slučaju ne smeš bez odobrenja proizvođača prepravljati prvobitnu konstrukciju mašine. Uvek upotrebljavaj originalne rezervne delove. Neovlašćene modifikacije i/ili pomoćni uređaji mogu dovesti do teške povrede ili smrti rukovaoca ili drugih osoba.



UPOZORENJE! Testera za čišćenje, rezač žbunja i trimer mogu usled pogrešne ili nemarne upotrebe da budu opasna oruđa, koja mogu da dovedu do ozbiljnih povreda ili do smrtnog slučaja rukovaoca ili drugih lica. Veoma je važno da pročitate i shvatite sadržaj ovog uputstva za rad.

Draga mušterijo!

Čestitamo na vašem izboru Husqvarna proizvoda! Husqvarna ima dugu istoriju koja se može pratiti do 1689 kada je kralj Karl XI naredio izgradnju fabrike na obali reke Huskvarna, radi proizvodnje musketa. Njena pozicija na reci Huskvarna bila je logičan izbor, jer je reka korišćena za stvaranje vodene snage i tako snabdevala električnu centralu. Preko 300 godina fabrika Husqvarna proizvodi mnogobrojne proizvode, od štednjaka na drva do modernih kuhinjskih aparata, mašina za šivenje, bicikala, motocikala, itd. Prva motorna kosilica za travu uvedena je 1956, praćena motornom testerom 1959, i ovo je sektor u kome Husqvarna danas radi.

Husqvarna je trenutno jedan od vodećih svetskih proizvođača proizvoda za šumarstvo i baštovanstvo, a kvalitet i radne karakteristike su najviši prioriteta. Naš poslovni koncept obuhvata razvoj, proizvodnju i proučavanje tržišta motornih proizvoda za šumarstvo i baštovanstvo, kao i proizvoda za građevinsku i strukturnu industriju. Naš cilj je takođe da budemo na samom vrhu u oblasti ergonomije, pristupačnosti, bezbednosti i očuvanja okoline, pa je stoga razvijen veliki broj različitih karakteristika koje poboljšavaju proizvode u ovim sektorima.

Ubedeni smo da ćete sa velikim zadovoljstvom uživati u kvalitetu i radnim karakteristikama našeg proizvoda još dugo vremena. Kupovina jednog od naših proizvoda daje vam pristup profesionalnoj pomoći oko popravki i servisiranja, kada god to bude potrebno. Ukoliko prodavac koji vam je prodao mašinu nije jedan od ovlašćenih serviser, zatražite od njega adresu najbližeg ovlašćenog servisa.

Nadamo se da ćete biti zadovoljni vašom mašinom, i uživati u njenom društvu, još mnogo, mnogo godina. Zapamtite da je ovo Uputstvo za rukovaoca važan dokument. Praćenje uputstava (upotreba, servis, održavanje, itd.) može znatno produžiti radni vek vaše mašine, i povećati njenu vrednost u daljoj prodaji. Ukoliko prodate vašu mašinu, ne propustite da novom vlasniku date Uputstvo za rukovaoca.

Hvala Vam što koristite Huskvarna proizvode.

Husqvarna AB uvek radi tako da i dalje unapređuje svoje proizvode i zadržava pravo što se tiče promena kao što su n.pr. forma i izgled bez da se to unapred obavesti.

ŠTA JE ŠTA?

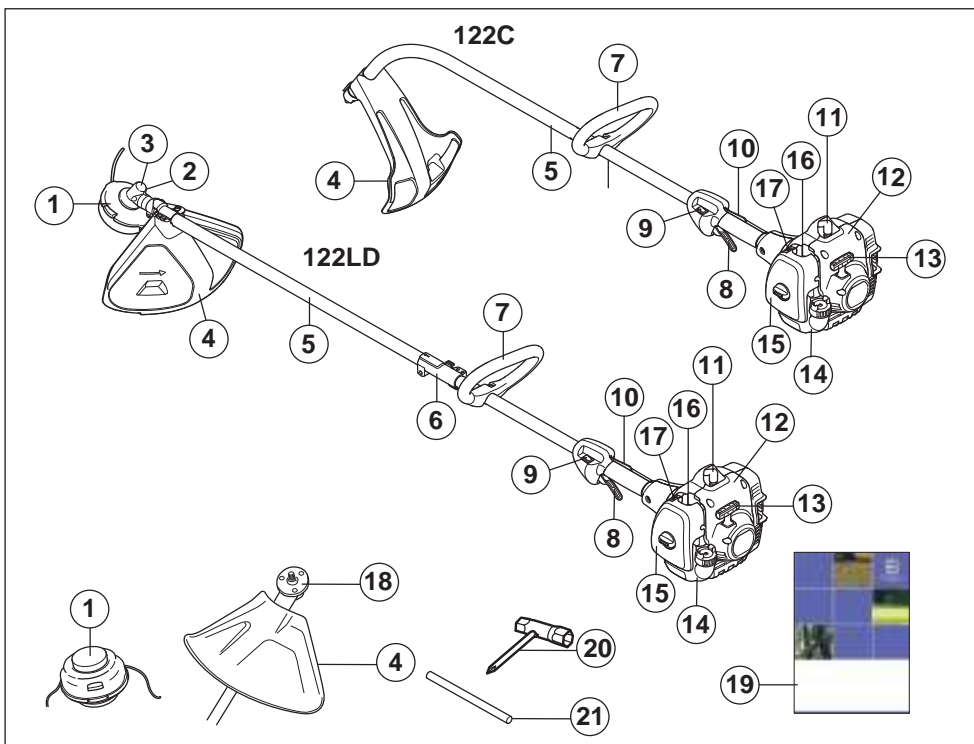

Šta je šta kod trimera?

- | | |
|-----------------------------------|------------------------------|
| 1 Glava trimera | 12 Deklo magnetna (starter) |
| 2 Punjenje maziva, menjač ugla | 13 Ručica startera |
| 3 Menjač ugla | 14 Rezervoar za gorivo |
| 4 Zaštita uređaja za rezanje | 15 Poklopac vazdušnog filtra |
| 5 Cev pogonskog vratila | 16 Pumpa za gorivo. |
| 6 Spojnica cevi pogonskog vratila | 17 Ručica leptira za gas |
| 7 Loop ručica | 18 Zahvatnik |
| 8 Regulator gasa | 19 Priručnik |
| 9 Prekidač za gašenje | 20 Kombinovani ključ |
| 10 Kočnica regulatora gasa | 21 Trn za osiguranje |
| 11 Kapica svećice i svećica. | |

OPŠTA UPUTSTVA ZA BEZBEDNOST

Važno

VAŽNO!

Mašina je konstruisana samo za trimovanje trave.

Jedini pribor koji ti treba da upotrebiš je agregat motora kao pogonsko sredstvo za uređaj za rezanje koji preporučujemo u odeljku Tehnički podaci.

Nikad ne upotrebljavaj mašinu ako si umoran, ako si pio alkohol ili ako uzimaš lek koji ti utiče na vid, rasuđivanje ili koordinaciju.

Upotredi ličnu zaštitnu opremu. Vidi uputstva pod naslovom Lična zaštitna oprema.

Nikad ne upotrebljavaj mašinu koja je na bilo koji način modifikovana u odnosu na prvobitnu specifikaciju.

Nikad ne upotrebljavaj neispravnu mašinu. Redovno izvodi postupke provere, održavanja i servisiranja opisane u ovom priručniku. Neke mere održavanja i servisiranja moraju da vrše za to obučeni stručnjaci. Vidi uputstva pod naslovom Održavanje.

Svi poklopci, štitnici i ručice moraju se postaviti pre pokretanja. Proverite da nema oštećenja na kapici svećice i kablu, kako biste izbegli rizik od strujnog udara.

Rukovalac mašine ne sme da dozvoli da za vreme rada ljudi ili životinje pridu bliže od 15 metara. Ukoliko više rukovalaca rade na istom radnom mestu, onda bezbedno rastojanje između njih treba da bude dvostruka dužina drveta, ali ipak najmanje 15 metara.



UPOZORENJE! Ova mašina pri radu stvara elektromagnetno polje. Ovo polje u određenim okolnostima može da izazove smetnje na aktivnim i pasivnim medicinskim implantima. U cilju smanjenja rizika nastanka teških ili fatalnih povreda preporučujemo osobama koje imaju medicinske implante da se pre upotrebe ove mašine konsultuju sa lekarom ili proizvođačem implanta.



UPOZORENJE! Rad mašinom u zatvorenim ili loše provetranim prostorijama može da dovede do smrti usled gušenja ili trovanja ugljen monoksidom.



UPOZORENJE! Ne dozvolite deci da koriste mašinu ili budu u njenoj blizini. Kako je mašina opremljena zaustavnim prekidačem sa oprugom, može se pokrenuti pri niskoj brzini i primenjujući relativno malu silu na startnu ručicu, čak i mala deca mogu u određenim situacijama proizvesti silu potrebnu za pokretanje mašine. To bi moglo značiti rizik od ozbiljnih telesnih povreda. Iz tog razloga uvek uklonite kapicu svećice kada mašina nije pod strogim nadzorom.

Lična zaštitna oprema

VAŽNO!

Testera za čišćenje, rezač žbunja i trimer mogu usled pogrešne ili nemarne upotrebe da budu opasna oruđa, koja mogu da dovedu do ozbiljnih povreda ili do smrtnog slučaja rukovoaca ili drugih lica. Veoma je važno da pročitate i shvatite sadržaj ovog uputstva za rad.

Pri svakoj upotrebi mašine će se samo propisana lična zaštitna oprema koristiti. Lična zaštitna oprema ne može da otkloni potpuno opasnost od povrede ali će umanjiti stepen povrede ako dođe od nezgode. Zamoli prodavača motornih testera da ti pomogne izabrati propisanu opremu.



UPOZORENJE! Uvek budite oprezni u zapažanju signala upozorenja ili dovike kada se koristi zaštitne slušalice. Uvek zaštitne slušalice odmah nakon zaustavljanja motora.

ŠLEM

Zaštitni šlem tamo gde postoji opasnost od padanja predmeta



ZAŠTITNE SLUŠALICE

Treba upotrebljavati zaštitne slušalice sa dovoljnim efektom prigušenja buke.



ZAŠTITA ZA OČI

Odobrena zaštita za oči se uvek treba koristiti. Prilikom korišćenja vizira istovremeno se mora koristiti odobrene zaštitne naočale. Odobrene zaštitne naočale jesu takve koje ispunjavaju standard ANSI Z87.1 za SAD ili EN 166 za EU-zemlje.



RUKAVICE

Treba upotrebljavati rukavice kada se to zahteva, na primer, kod montaže uređaja za rezanje.



OPŠTA UPUTSTVA ZA BEZBEDNOST

ČIZME

Upotrebljavajte stabilne čizme koje se ne klizaju.



ODEĆA

Upotrebljavajte materijal za odeću koji je postojan na grebanje i izbjegavajte suviše široku odeću koja se lako može uplesti u samom rezu ili o suve grane. Uvek upotrebite čvrste pantalone. Nemojte nositi nakit, pantalone kratkih nogavica ili sandale i hodati bosih nogu. Proverite da vam kosa nije niže od ramena.

PRVA POMOĆ

Uvek držite pri ruci pribor za prvu pomoć.



Mašinska oprema za bezbednost

U ovom poglavlju su objašnjeni razni zaštitni delovi mašine, njihov način rada i osnovni pregled i održavanje koje treba da vršite da bi osiguralo stalni rad. Vidi poglavlje Šta je šta?, da pronađete gde su ti delovi smešteni na vašoj mašini.

Vek trajanja mašine se može skratiti a rizik od nastupanja nesreća povećati ako se održavanje mašine ne vrši na pravi način i ako se servisiranje ili opravljavanje ne vrše stručno. Ako su vam potrebne dodatne informacije, kontaktirajte najbliži servis.

VAŽNO!

Potrebna je posebna obuka za servisiranje i opravku mašina. To naročito važi za mašinsku opremu za bezbednost. Ako ti mašina ne zadovolji bilo koju od dole opisanih proveru odnesi je svom servisnom agentu. Za bilo koji proizvod kupljen od nas garantujemo raspoloživost profesionalne opravke i servisiranja. Ako prodavac na malo koji ti je prodao mašinu nije prodavac/servisier zatraži od njega adresu najbližeg servisnog agenta.



UPOZORENJE! Nikad ne upotrebljavajte mašinu s neispravnom bezbednosnom opremom. Mašinsku opremu za bezbednost se treba proveriti i održavati po opisu u ovom odeljku. Ako mašina ne zadovolji bilo koju od tih proveru obratite se servisnom agentu radi opravke.

Kočnica regulatora gasa

Kočnica gasa je zamišljena da spreči slučajno uključivanje regulatora gasa. Kad pritisnete kočnicu (A) (tj. kad uhvatite ručku), ona otpušta regulator gasa (B). Kad otpustite ručku regulator gasa i kočnica regulatora gasa vraćaju se u prvobitni položaj. Tu akciju vrše dve nezavisne povratne opruge. Ovakvim sklopom obezbeđuje se automatsko utvrđivanje regulatora gasa u neutralnom položaju kada se otpusti ručka.

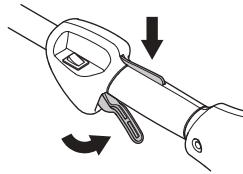

Proveri da li je regulator gasa utvrpen u neutralnom položaju kad otpustiš kočnicu regulatora gasa.

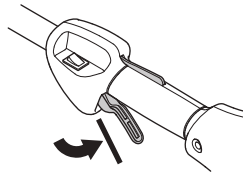

Pritisni kočnicu regulatora gasa i proverite da li se vraća u prvobitni položaj kad je otpustiš.

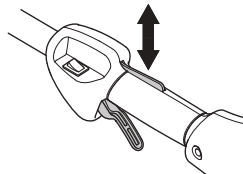

Proveri da li se regulator gasa i kočnica regulatora gasa slobodno pokreću i da li ispravno rade povratne opruge.

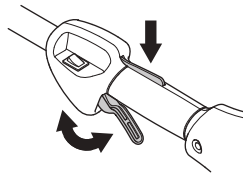

Vidite uputstva pod rubrikom Startovanje. Startujte mašinu i dajte puni gas. Otpustite ručicu za gas i prekontrolišite da li se zaustavlja uređaj za rezanje i da li ostaje u zaustavljenom položaju. Ukoliko se uređaj za rezanje okrece i dalje mada se ručica za gas nalazi u položaju praznog hoda, onda treba prekontrolisati podešavanje praznog hoda na karburatoru. Vidite uputstva pod rubrikom Održavanje.

OPŠTA UPUTSTVA ZA BEZBEDNOST

Prekidač za gašenje

Pomoću ovog prekidača gasiš motor.

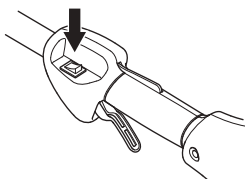

Upali motor i proverite da li se motor gasi kad staviš prekidač za gašenje u položaj za gašenje.

Zaštita uređaja za rezanje



Ova zaštita je namenjena za sprečavanje da odrezani komadi ne odskoče prema rukovaocu. Zaštita sprečava takođe da rukovaoc ne dođe u kontakt sa uređajem za rezanje.

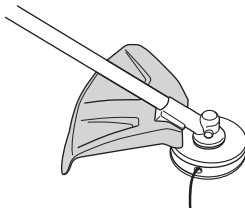

Prokontrolišite da li je zaštita neoštećena i da nema stvorenih naprslina. Zamenite zaštitu ukoliko je bila izložena udaru ili ima naprsline.

Uvek upotrebite preporučenu zaštitu za specifičan uređaj za rezanje. Vidite odeljak Tehnički podaci.



UPOZORENJE! Ni u kom slučaju nemojte upotrebljavati uređaj za rezanje a da prethodno nije montirana odobrena zaštita. Vidite odeljak Tehnički podaci. Ukoliko se montira pogrešna ili neispravna zaštita, onda to može da prouzrokuje ozbiljne ozlede osoba.

Prigušivač



Prigušivač je zamišljen da svede buku na minimum i da upućuje izduvne gasove što dalje od rukovaoca. Prigušivač buke opremljen katalizatorom takođe smanjuje sadržaj štetne materije u izduvnim gasovima.

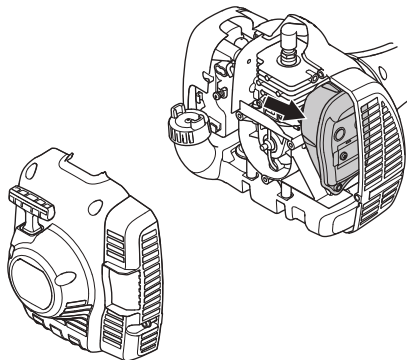

U zemljama sa toplom ili suvom klimom postoji očigledna opasnost od požara. Zato smo neke prigušivače buke opremili hvatačem varnica. Proverite da li prigušivač buke Vaše mašine ima takav hvatač varnica.

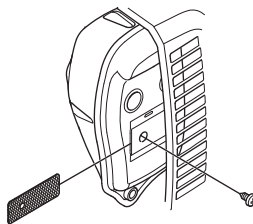

Za prigušivače je vrlo bitno da se prati uputstva o proveravanju, održavanju i servisiranju.

Nikad ne upotrebljavaj mašinu s neispravnim prigušivačem.

Redovno proveravaj da li je prigušivač dobro pričvršćen za mašinu.

Ako prigušivač tvoje mašine ima mrežu protiv varničenja ta se mreža mora redovno čistiti. Začepljena mreža dovodi do pregrevanja motora i može da prouzrokuje teško oštećenje.



UPOZORENJE! Prigušivači buke sa katalizatorom ostaju i dalje vrući kako pri upotrebi tako i posle zaustavljanja. To važi takođe i pri radu u praznom hodu. Dodirivanjem se mogu prouzrokovati opekotine na koži. Budite oprezni u pogledu opasnosti od požara!

OPŠTA UPUTSTVA ZA BEZBEDNOST



UPOZORENJE! Unutrašnjost prigušivača zvuka sadrži hemikalije koje mogu biti kancerogene. Izbegavajte kontakt s elementima u slučaju oštećenog prigušivača zvuka.



UPOZORENJE! Misli na to da:

Izduvni gasovi iz motora su vrel i ponekad sa varnicama koje mogu da izazovu vatru. Nikad ne uključuj mašinu u zatvorenom prostoru ili u blizini zapaljivog materijala!

Rezni pribor

U ovom poglavlju pročitaj kako da izabereš i održavaš reznu opremu tako da:

- Smanjuje mašininu opasnost oduka.
- Postigneš najefikasnije sečenje.
- Produžiš radni vek reznog pribora.

VAŽNO!

Upotrebite samo uređaj za rezanje sa zaštitom koju smo preporučili! Vidite odeljak Tehnički podaci.

Vidite uputstva uređaja za rezanje radi pravilnog postavljanja gajtana za rezanje i izbor pravilnog prečnika.



UPOZORENJE! Zaustavite uvek motor pre nego što budete radili nešto na uređaju za rezanje. On nastavlja da se okreće čak i kada se otpusti ručica za gas. Prekontrolišite da li se je uređaj za rezanje zaustavio i izvucite kabl sa svećice za paljenje pre nego što nešto budete radili na njemu.



UPOZORENJE! Neispravan uređaj za rezanje može povećati opasnost od nesrećnih slučajeva.

Glava trimera

VAŽNO!

Proverite uvek da li se gajtan trimera namotava čvrsto i glatko oko bubnja, inače može doći do vibracija mašine koje su opasne po zdravlje.

- Upotrebite samo glave trimera i rezne gajtane trimera koji su preporučeni. Oni su provereni od strane proizvođača tako da odgovaraju određenoj veličini motora. To je posebno važno ukoliko se upotrebljava potpuno automatska glava trimera. Upotrebite samo preporučeni uređaj za rezanje. Vidite odeljak Tehnički podaci.

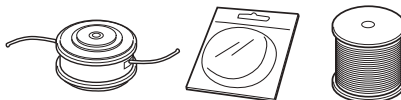

- Manja mašina uglavnom zahteva manje glave trimera i obrnuto. To je zbog toga što bi motor mogao da izbaci rezni gajtan radialno iz glave trimera kada se radi sa gajtanom, i onda oseti otpor trave koja se kosi.
- Dužina reznog gajtana je takođe važna. Duži rezni gajtan zahteva veću jačinu motora nego što je to slučaj kod kratkog gajtana, sa istim prečnikom gajtana.
- Proverite da li je nož koji se nalazi na zaštiti trimera neoštećen. On se upotrebljava za rezanje gajtana na pravilnu dužinu.
- Da bi se obezbedio duži vek trajanja reznog gajtana, treba ga staviti da stoji nekoliko dana u vodi. Gajtan tako postaje žilaviji i traje duže.

MONTAŽA

Montaža loop ručice



- Pritisni loop ručicu preko cevi pogonskog vratila. Opserviraj da se loop ručicu treba montirati između obeleženih strelica na cev pogonskog vratila.

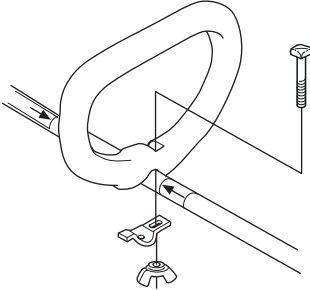

- Montiraj zavrtanj, limenu pločicu i krilastu navrtku. Stegni krilastu navrtku.

Montaža i demontaža rasklopive cevi pogonskog vratila



Montaža:

- Popustite spojnicu okretanjem dugmeta.
- Poravnajte oznaku na dodatku (A) sa strelicom na spojnici (B).

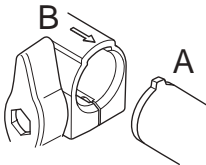

- Ugurajte dodatak u spojnicu tako da legne na mesto.

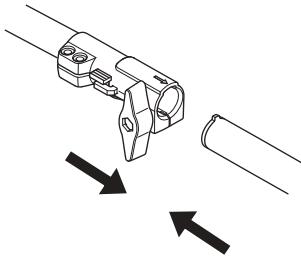

- Pre korišćenja uređaja čvrsto pritegnite dugme.

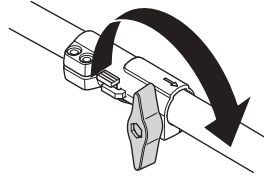

Demontaža:

- Popustite spojnicu okretanjem dugmeta (najmanje 3 puta).

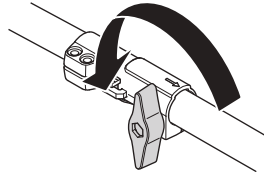

- Pritisnite i zadržite dugme (C). Čvrsto držeci kraj motora, izvucite dodatak iz spojnice.

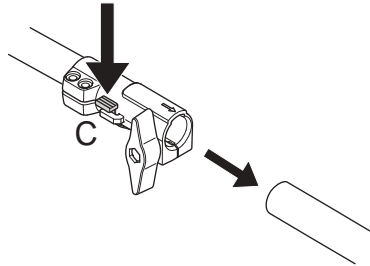

MONTAŽA

Montiranje reznog pribora



UPOZORENJE! Ni u kom slučaju nemojte upotrebljavati uređaj za rezanje a da prethodno nije montirana odobrena zaštita. Vidite odeljak Tehnički podaci. Ukoliko se montira pogrešna ili neispravna zaštita, onda to može da prouzrokuje ozbiljne ozlede osoba.

Montaža zaštite trimera i glave trimera (122LD)



- Montiraj zaštitu trimera (A) za rad sa glavom trimera. Zaštitu trimera/kombinovanu zaštitu zakači na oslonac cevi pogonskog vratila i utvrdi sa jednim vijkom (L).

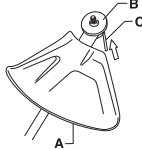
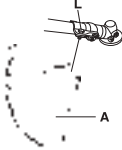

- Montirajte zahvatnik (B) na izlaznom vratilu.
- Okrenite osovinu lista sve dok se otvor zahvatnika ne poklopi sa odgovarajućim otvorom na kućištu menjača.
- Uložite trn za osiguranje (C) u otvor tako da se osovinu osigura.
- Navrnite glavu trimera/plastične noževe (H) nasuprot smeru obrtanja.

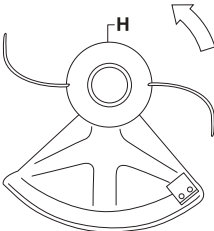

- Démonaža se vrši obrnutim redosledom.

Montaža zaštite trimera i glave trimera (122C)



- Postavi zaštitu po opisu slike. Čvrsto stegni.

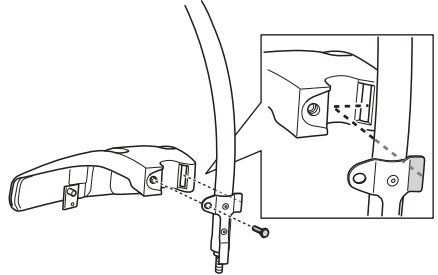

- Montiraj šolju za prašinu na osovinu. Šolja za prašinu treba sasvim obuhvatiti maticu.

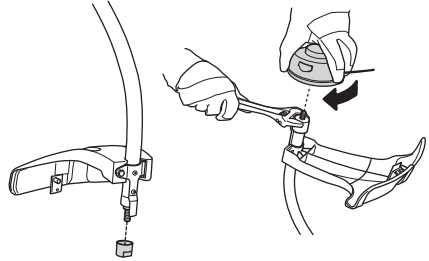

- Drži šolju za prašinu sa ključem na vijak da bi sprečio okretanje osovine.
- Nareži navoj na glavu trimera na osovinu.

UKLOPIŠĆE GORIVOM

Bezbednost oko goriva

Nikad ne puštaj mašinu u pogon:

- 1 Ukoliko je prosuto gorivo po njoj. Obriši prosutu tečnost I sačekaj da preostalo gorivo izvetri.
- 2 Ukoliko ste prosuli gorivo po samom sebi ili po vašoj odeći, presvucite odeću. Operite delove tela koji su bili u dodiru sa gorivom. Upotrebi sapun i vodu.
- 3 Ako iz mašine curi gorivo. Redovno proveravaj da nema curenja iz poklopcu rezervoara i cevi za gorivo.

Transport i čuvanje

- Čuvajte i transportujte mašinu i gorivo tako da ne postoji opasnost da eventualno isucurelo gorivo i isparenja goriva dođu u kontakt sa varnicama ili otvorenim plamenom, na primer, električne mašine, elektromotori, električni kontakti/prekidači struje ili kotlovi za grejanje.
- Kod čuvanja i transporta goriva treba upotrebiti specijalne sudove koji su za tu svrhu namenjeni i odobreni.
- Kod čuvanja mašine u toku dužeg vremena, treba isprazniti rezervoar za gorivo. Raspitajte se u najbližoj benzinskoj stanici šta treba da uradite sa viškom goriva.
- Pazite da je mašina dobro očišćena i da je potpuno servisiranje urađeno pre dugotrajnog skladištenja.
- Zaštita za transportovanje uređaja za rezanje treba uvek da bude montirana za vreme transporta ili čuvanja mašine.
- Fiksirajte mašinu tokom transporta.
- Kako biste sprečili slučajno pokretanje motora, uvek uklonite kapicu svećice pre nego što odložite mašinu na duži vremenski period, u slučajevima kada mašina nije pod strogim nadzorom, kao i pre sprovođenja bilo kakvih servisnih mera.



UPOZORENJE! Budite obazrivi prilikom rukovanja gorivom. Mislite na opasnosti od požara, eksplozije i udisanja štetnih isparenja.

Pogonsko gorivo

NAPOMENA! Mašina ima dvotaktni motor i sme da troši samo mešavinu benzina i ulja za dvotaktne motore. Važno je da se količina ulja za mešanje tačno odmeri kako bi se dobila propisna mešavina. Kod pripremanja malih količina mešavine goriva čak i najmanja nepreciznost može jako da utiče na razmeru mešavine.



UPOZORENJE! Gorivo i isparenja od goriva su veoma zapaljivi, i mogu izazvati ozbiljne povrede u slučaju udisanja ili kontakta sa kožom. Iz tog razloga budite oprezni kada ukupujete sa gorivom, i osigurajte adekvatnu ventilaciju.

Benzin



NAPOMENA! Uvek koristite kvalitetnu mešavinu benzina/ulja od najmanje 90 oktana (RON). Ukoliko je Vaša mašina opremljena katalizatorom (pogledajte odeljak Tehnički podaci), uvek koristite kvalitetnu mešavinu bezolovnog benzina/ulja. Benzin sa olovom uništiće katalizator.

Gde postoji gorivo koje šteti okolini, tkz. akilatbenzin, takav se mora koristiti.



- Najniži preporučeni oktani je 90 (RON). Ukoliko mašinu koristite sa nižim oktanskim stepenom od 90, može doći do takozvanog kuckanja. To izaziva visoke temperature motora, što može dovesti do ozbiljnog oštećenja motora.
- Pri radu sa stalnim visokim brojem obrtaja preporučuje se viši oktanski broj.

Dvotaktno ulje

- Kako biste postigli najbolje rezultate i performanse uvek koristite HUSQVARNA ulje za dvotaktne motore, koje je proizvedeno specijalno za naše dvotaktne motore sa vazdušnim hlađenjem.
- Nikada ne upotrebljavajte ulje za dvotaktne motore namenjeno za spoljne motore sa tečnim hlađenjem.
- Nikad ne upotrebljavaj ulje namenjeno četvorotaktnim motorima.
- Ulje lošeg kvaliteta ili prejaka mešavina ulja/goriva može da ugrozi rad katalizatora i umanji njegov radni vek.
- Razmera mešanja
1:50 (2%) sa HUSQVARNA uljem za dvotaktne motore.
1:33 (3%) sa drugim uljima dizajniranim za dvotaktne motore sa vazdušnim hlađenjem dklasifikovane za JASO FB/ISO EGB.

Benzin, l	Dvotaktno ulje, l	
	2% (1:50)	3% (1:33)
5	0,10	0,15
10	0,20	0,30
15	0,30	0,45
20	0,40	0,60

RUKOVANJE GORIVOM

Mešanje

- Benzin i ulje uvek mešaj u čistom kontejneru predviđenom za gorivo.
- Počni sipanjem polovine planirane količine benzina. Potom dodaj čitavu količinu ulja. Promešaj (promućkaj) mešavinu goriva. Dolij preostali benzin.
- Dobro promešaj (promućkaj) mešavinu goriva pre nego što napuniš rezervoar za gorivo mašine.

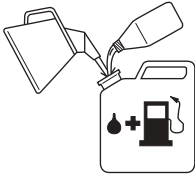

- Ne pripremaj mešavinu goriva za više od jednog meseca.
- Ako se mašina neko vreme ne upotrebljava rezervoar za gorivo treba isprazniti i očistiti.



UPOZORENJE! Prigušivač buke s katalizatorom se veoma zagreje u toku i posle upotrebe. To važi i kod rada motora u praznom hodu. Budite obazrivi u pogledu opasnosti od požara naročito prilikom rukovanja u blizini zapaljivih materija ili pare.

Dolivanje goriva



UPOZORENJE! Sledeće mere predostrožnosti umanjuju opasnost požara:

Pomešajte i sipajte gorivo napolju gde nema varnica ili plamena.

Ne puši niti približavaj gorivu vruće predmete.

Pre dolivanja goriva uvek isključi motor.

Zaustavite motor i ostavite ga da se ohladi nekoliko minuta pre punjenja gorivom.

Prilikom punjenja polako otvaraj poklopac rezervoara za gorivo da bi postepeno popustio eventualno povećan pritisak.

Posle punjenja pažljivo pritegni poklopac rezervoara.

Uvek sklonite uređaj daleko od mesta i izvora dolivanja goriva pre paljenja.

- Koristite rezervoar goriva sa zaštitom presipanja.
- Ukoliko je prosuto gorivo po njoj. Obrisati prosutu tečnost i sačekaj da preostalo gorivo izvetri.
- Obrisati dobro gorivo oko poklopca rezervoara. Nečistoća koja prođe u rezervoar može prouzrokovati smetnje u radu motora.
- Pazite da gorivo bude dobro promešano, tako što se sud sa mešavinom protrese pre punjenja rezervoara.

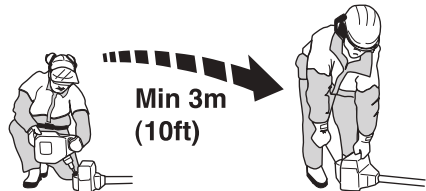

PALJENJE I GAŠENJE

Kontrola pre starta



- Prokontrolišite glavu trimera i zaštitu trimera da nisu oštećeni i da nije došlo do stvaranja naprslina. Promenite glavu trimera ili zaštitu trimera ukoliko su bili izloženi udaru ili imaju naprsline.



- Ne upotrebljavajte nikada mašinu bez zaštite ili sa neispravnom zaštitom.
- Sva kućišta moraju biti ispravno montirana i besprekorna pre paljenja mašine.

Paljenje i gašenje



UPOZORENJE! Pre startovanja mašine mora da bude montirano kućište spojnice zajedno sa cevi pogonskog vratila, inače se spojnica može otpustiti i prouzrokovati ozleđivanje lica.

Uvek sklonite uređaj daleko od mesta i izvora dolivanja goriva pre paljenja. Smesti mašinu na čvrsto tlo. Gledaj da uređaj za rezanje nemože zahvatiti neki predmet.

Nadgledaj da nema neovlašćenih lica unutar područja rada, inače postoji rizik ozbiljnih ličnih ozleđa. Udaljenost bezbednosti je 15 metara.

Paljenje

Pumpa za gorivo: Stisnite gumeni mehur pumpe za gorivo više puta, tokom čega se mehur počinje puniti gorivom. Mehur se ne treba napuniti sasvim.

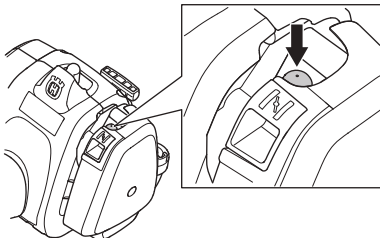

Saug: Staviti ručicu sauga o položaj paljenja pod saugom.

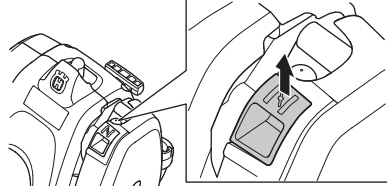

UPOZORENJE! Ukoliko se motor startuje pomoću leptir ručice za gas u položaju sauga, uređaj za sečenje će odmah početi da se okreće.

Pritisni telo mašine prema zemlji s levom rukom (PAŽNJA! Ne s nogom!). Drži ručicu za startovanje, sa desnom rukom sporo izvlači startno uže sve dok se ne oseti otpor (startne kukice hvataju) i posle toga brzo i snažno trzni. **Nikad ne omotavaj startno uže oko šake.**

Vrati ručicu leptira za gas odjednom kada motor pali i ponovi pokušaje startovanja dok motor ne upali. Kada motor upali, brzo daj pun gas i gas za start se automatski isključuje.

NAPOMENA! Nemoj izvući uže za paljenje sasvim i ne puštaj ručicu startera iz potpuno izvučenog položaja. To može da ošteti mašinu.



Gašenje

Motor se zaustavlja isključivanjem paljenja.

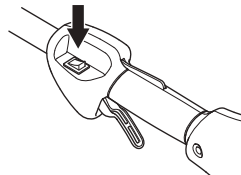

NAPOMENA! Zaustavni prekidač automatski se vraća u startni položaj. Kako ne bi došlo do slučajnog puštanja u rad, prilikom montiranja, provere i/ili izvođenja radova na održavanju treba ukloniti kapicu sa svećice.

Opšta uputstva za rukovanje

VAŽNO!

U ovom odeljku su opisana osnovna pravila o bezbednosti pri radu sa trimerom.

Ukoliko dođete u situaciju da se osećate nesigurnim u pogledu dalje upotrebe, treba da se obratite za savet stručnom licu. Obratite se Vašem trgovcu ili Vašem servisu.

Izbegavajte svaku upotrebu za koju smatrate da ste nedovoljno kvalifikovani.

Pre upotrebe moraš da shvatiš razliku između čišćenja šume, čišćenja trave i trimovanja trave.

Osnovna pravila bezbednosti



- Osvrni se oko sebe.
 - Da bi proverio da u blizini nema ljudi, životinja ili predmeta koji bi mogli da ti ometaju kontrolu nad mašinom.
 - Da biste obezbedili da ljudi, životinje ili drugo ne rizikuje doći kontakt sa uređajem za rezanje ili sa predmetima odbačenim od uređaja za rezanje.
- NAPOMENA! Ne upotrebljavajte nikada mašinu ukoliko ne postoji mogućnost pozivanja u pomoć u slučaju nesreće.
- Pregledajte radni prostor. Uklonite sve slobodne predmete kao što je kamenje, slomljeno staklo, ekseri, čeline žice, vrpce itd. koji bi mogli da budu odbačeni ili da se omotaju oko dodatka za rezanje.
- Nemoj upotrebljavati testeru po lošem vremenu kao što je gusta magla, jaka kiša, snažan vetar, velika hladnoća itd. Rad po hladnoći zamara i često unosi dodatne opasnosti kao što su zaledeno tlo, nepredvidljiv pravac pada stabala itd.
- Obrati pažnju na sigurno kretanje i stajanje. Proveri da u okolini nema mogućih prepreka (korenja, gromada kamena, granja, jaraka itd.) na koje bi naišao ako moraš da napraviš iznenadan pokret. Budi posebno obazriv kad radiš na padini.



- Održavajte ravnotežu i čvrst oslonac za stopala. Nemojte previše odmicati od tela. Uvek držite u odgovarajućem položaju i pazite na ravnotežu.
- Mašinu uvek držite obema rukama. Mašinu držite sa desne strane tela. Vodite računa da neki deo tela ne dođe u kontakt sa površinama visoke temperature. Vodite računa da neki deo tela ne dođe u kontakt sa rotirajućim dodatkom za rezanje.

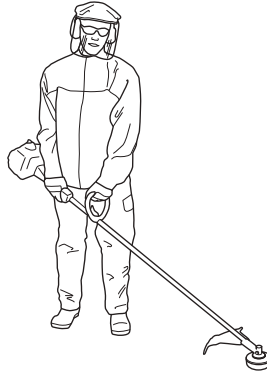

- Dodatak za rezanje držite ispod visine struka.
- Kod premeštanja treba zaustaviti motor.
- Ne ostavljajte nikada mašinu sa motorom koji i dalje radi, a da pri tome nemate nadzora nad njom.



UPOZORENJE! Ni rukovalac mašine, ni bilo ko drugi, ne bi trebalo da pokušava da ukloni isečeni materijal u toku rada motora ili okretanja lista, jer to može rezultovati ozbiljnim povredama.

Zaustavite rad motora i sečiva pre nego što uklonite materijal koji se omotao oko osovine lista, inače postoji rizik od povrede. Tokom korišćenja i trenutak nakon korišćenja, menjač ugla može biti vruć. Postoji rizik opekotine prilikom kontakta.



UPOZORENJE! Upozorenje zbog izbačenih predmeta. Uvek nosite odobrenu zaštitu za oči. Nikada se ne naginjite preko štita lista. Mašina može odbaciti kamenje ili smeće u vaše oči, i izazvati slepilo ili ozbiljne povrede.

Držite neupućena lica na rastojanju. Deca, životinje, posmatrači i pomoćnici treba da se nalaze izvan zone sigurnosti na rastojanju od 15 m. Zaustavite mašinu odmah kada se neko približi. Nikada se nemojte okrenuti sa mašinom bez da prvo proverite da nikoga nema u zoni bezbednosti.

TEHNIKA RADA

Osnovna tehnika či šćenja

Snizite broj obrtaja motora na broj obrtaja praznog hoda posle svakog radnog postupka. Duže vreme rada motora pod punim brojem obrtaja bez opterećenja motora može da prouzrokuje ozbiljna oštećenja motora.



UPOZORENJE! Katkada se između zaštite i uređaja za rezanje zahvate grane ili trava. Da biste ih očistili zaustavite uvek motor.



UPOZORENJE! Preterano izlaganje vibracijama može da ošteti krvotok, ili pak da ošteti nerve kod ljudi koji imaju problema sa krvotokom. Obrati se lekaru ako imaš simptome preterane izloženosti vibracijama. Primeri takvih simptoma su obamrlost, gubitak osećaja, "žmarci", "iglice", bolovi, malaksalost i promene u boji i stanju kože ili površine kože. Ovi simptomi se obično pojavljuju u prstima, rukama i zglobovima. Rizik se može povećati prilikom nižih temperatura.

Košenje trave sa glavom trimera



Trimovanje

- Držite glavu trimera odmah iznad tla, i nagnite je pod izvesnim uglom. Kraj reznog gajtana će obaviti posao. Pustite gajtan da radi u svom sopstvenom taktu. Nikada ne pritiskajte rezni gajtan u materijal koji treba da se trimuje.



- Rezni gajtan lako uklanja travu i korov uz zidove, ograde, drveća i leje, ali može takođe da ošteti osetljivu koru drveća i žbunja, a može i da ošteti stubove ograde.
- Manje opasnosti postoje po vegetaciju korišćenjem kraćeg reznog gajtana do 10–12 cm i sa manjim brojem obrtaja motora.

Čišćenje struganjem

- Tehnikom čišćenja struganjem se uklanja sva neželjena vegetacija. Držite glavu trimera odmah iznad tla i nagnite je. Pustite da kraj reznog gajtana udara tlo oko drveta,

stubova, statue i sličnog. **PAŽNJA!** Ova tehnika povećava habanje reznog gajtana.



- Rezni gajtan se haba brže i mora se češće puniti pri radu sa kamenjem, opekrom, betonom, metalnim stubovima, itd. nego pri kontaktu sa drvjetom i drvenim stubovima.
- Kod trimovanja i čišćenja struganjem treba da manje primenjujete puni gas, kako bi rezni gajtan trajao duže i kako bi se manje habala glava trimera.

Podsecanje

- Trimeri su idealni za podsecanje na mestima, na kojima bi teško moglo da se izađe na kraj sa uobičajenom kosačicom za travu. Držite rezni gajtan paralelno sa tлом pri podsecanju. Izbegavajte pritiskanje glave trimera prema tlu, pošto se time može uništiti travnjak i oštetiti rezni alat.

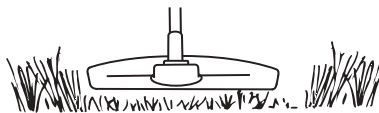

- Izbegavaj da glava trimera bude u stalnom kontaktu sa tлом za vreme normalnog podsecanja. Takav stalni kontakt može da prouzrokuje oštećenja i habanje glave trimera.

Čišćenje metenjem

- Ventilatorski efekat rotacionog reznog gajtana može da se upotrebi za brzo i jednostavno čišćenje. Držite rezni gajtan paralelno iznad površine koju treba da pometete i povlačite alat napred i nazad.

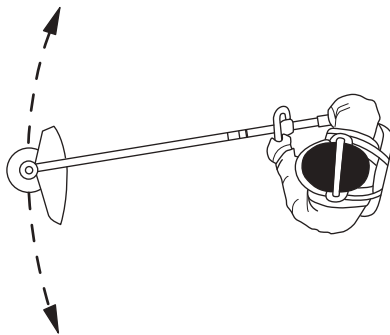

- Kod podsecanja i čišćenja metenjem treba da koristite puni gas kako biste postigli dobar rezultat.

Karburator

Podešavanje praznog hoda

Pre nego što se obave podešavanja, proverite da li je vazdušni filter čist, i da li je postavljen poklopac vazdušnog filtra.

Podesite broj obrtaja u praznom hodu zavrtnjem T, ukoliko je neophodno ponovno podešavanje. Okrenite najpre zavrtnj-T u smeru okretanja kazaljke sve dok uređaj za rezanje ne počne da se okreće. Okrenite zatim zavrtnj u suprotnom smeru od smeru okretanja kazaljke sve dok se uređaj za rezanje ne zaustavi. Pravilno podešeni broj obrtaja u praznom hodu je postignut, kada motor ravnomerno radi u svakom položaju. Treba takođe da postoji dobra rezerva do broja obrtaja kada uređaj za rezanje treba da se okreće.

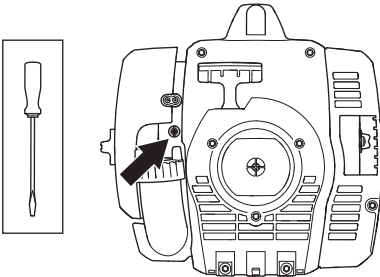

Preporučeni broj obrtaja u praznom hodu: Vidi poglavlje Tehnički podaci.



UPOZORENJE! Ukoliko se broj obrtaja u praznom hodu ne može podesiti tako da se zaustavi uređaj za rezanje, onda kontaktirajte prodavca/servis. Ne upotrebljavajte mašinu pre nego što je pravilno podešena ili popravljena.

Prigušivač



NAPOMENA! Neki prigušivači buke su opremljeni katalizatorom. Vidite odeljak Tehnički podaci da biste utvrdili da li je Vaša mašina snabdevena katalizatorom.

Prigušivač je zamišljen da smanji buku i usmeri izdovne gasove daleko od rukovaoca. Izdovni gasovi su vreli i u njima

zna da bude varnica, što može da izazove požar ako su gasovi usmereni na suv i zapaljiv materijal.

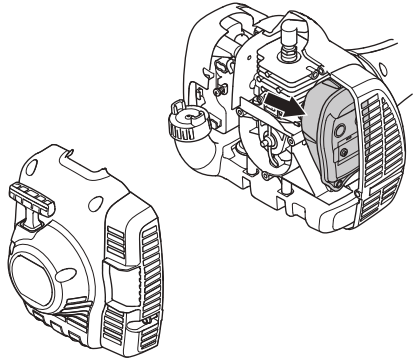

Neki prigušivači opremljeni su specijalnom mrežom. Ako tvoja mašina ima takav prigušivač treba mrežu čistiti bar jednom nedeljno, što se radi žičanom četkom. Na prigušivaču buke bez katalizatora, hvatač varnica treba čistiti i eventualno zameniti jednom nedeljno. Na prigušivaču buke sa katalizatorom hvatač varnica treba prokontrolisati i eventualno očistiti jednom mesečno. **Kod eventualnih oštećenja hvatač varnica treba zameniti.** Ukoliko je hvatač varnica zapušten, onda to može biti znak da je smanjena funkcija katalizatora. Kontaktirajte Vašeg prodavca radi kontrole. Sa zapuštenim hvatačem varnica mašina se pregreva što može da ima za posledicu oštećenje cilindra i klipa.

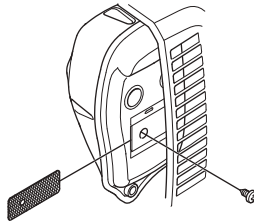

NAPOMENA! Ne upotrebljavajte nikada mašinu sa prigušivačem buke koji je u lošem stanju.



UPOZORENJE! Prigušivači buke sa katalizatorom ostaju i dalje vrući kako pri upotrebi tako i posle zaustavljanja. To važi takođe i pri radu u praznom hodu. Dodirivanjem se mogu prouzrokovati opekotine na koži. Budite oprezni u pogledu opasnosti od požara!

Rashladni uređaj



Da bi se ostvarila najniža moguća radna temperatura mašina je opremljena rashladnim uređajem.

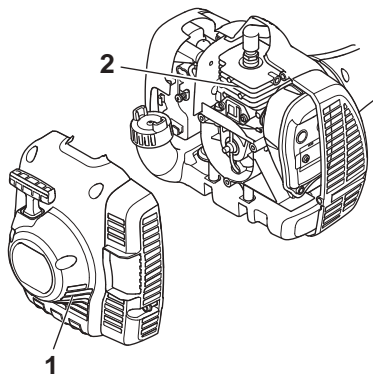

Delovi rashladnog uređaja su sledeći:

- 1 Dovod vazduha u sklop startera.
- 2 Rebra za hlađenje na cilindru.

Rashladni uređaj čisti četkom jednom nedeljno, a po potrebi i češće. Prljav ili začepljen rashladni uređaj dovodi do pregrevanja mašine i oštećenja klipa i cilindra.

Svećica



Na stanje svećice utiče:

- Nepravilno podešen karburator.
- Pogrešna smeša ulja i goriva (zbog mnogo ulja ili pogrešnog odnosa ulja).
- Prljav prečistač vazduha.

Ovi faktori dovode do stvaranja naslaga na elektrodama svećice, što može dovesti do smetnji pogona i teškoća sa paljenjem.

Ako mašina ostvaruje mali učinak, teško se pali ili slabo radi u praznom hodu: uvek prvo pregledaj svećicu pre poduzimanja drugih mera. Ako je svećica prljava očisti je i istovremeno proveriti da je razmak elektroda 0,5 mm. Svećicu treba

zameniti posle oko mesec dana rada ili čak ranije ako je potrebno.

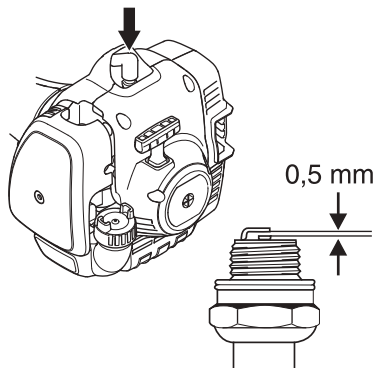

NAPOMENA! Uvek upotrebljavaj preporučeni tip svećice! Pogrešna svećica može da dovede do teškog oštećenja klipa/cilindra. Proveri da svećica ima tkz. zaštitu protiv radio valova.

Rasklopiva cev pogonskog vratila



Kraj pogonskog vratila u donjem delu cevi treba da se podmaže sa unutrašnje strane mašću za podmazivanje svakih 30 radnih časova. Ukoliko se podmazivanje ne vrši redovno onda postoji opasnost da kraj pogonskog vratila (ožljebljena spojka) zariba kod raskl

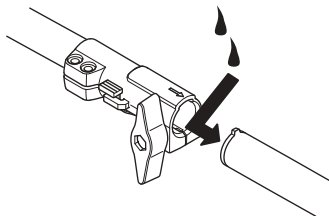

Prečistač vazduha



Prečistač vazduha se mora redovno čistiti od prašine i nečistoće da bi se izbeglo sledeće:

- Poremećaji rada karburatora
- Problemi sa paljenjem
- Smanjenje kapaciteta motora
- Nepotrebno habanje delova motora
- Nenormalno velika potrošnja goriva

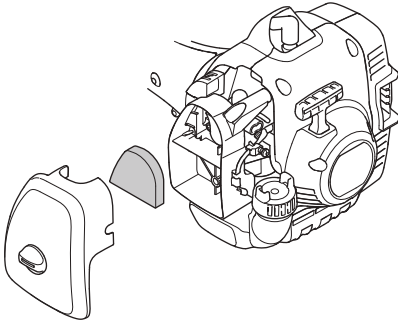

Očistite filtar posle 25 časova rada ili češće, ukoliko se radi o neobično prašnjavim uslovima rada.

Čišćenje vazdušnog filtra

Demontirajte poklopac vazdušnog filtra i skinite filtar. Operite ga u čistoj i toploj sapunici. Proverite da li je filtar suv i zatim ga montirajte.

Prečistač vazduha koji je neko vreme bio u upotrebi ne može se potpuno očistiti i zato se mora u pravilnim razmacima zamenjivati novim. **Oštećen prečistač vazduha mora se uvek zameniti.**

Ako se mašina upotrebljava pod prašnim uvetima vazdušni filtar treba podmazati. Vidite upute pod rubrikom Podmazivanje vazdušnog filtra.

Podmazivanje vazdušnog filtra



Uvek upotrebite HUSQVARNA ulje za filtar, br. artikla 531 00 92-48. Ulje za filtar sadrži razređivač da bi se lako raspodelilo po filteru. Izbjegnite zato dodir s kožom.

Stavite filter u plastičnu kesicu i naspite ulje za filter. Mjesite plastičnu kesicu da se raspodeli ulje. Izstisnite filter u plastičnoj kesici i ispraznite višak ulja pre montiranja filtra u mašinu. Nikada ne upotrebite obično ulje za motore. To tone prilično brzo kroz filter i položi se na dno.

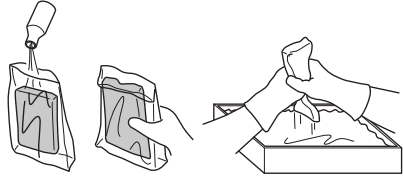

Menjač ugla



Menjač ugla je u fabrici napunjen odgovarajućom količinom masti za podmazivanje. Pre nego što se mašina pusti u rad, treba da se prokontroliše da li je menjač napunjen mazivom do 3/4. Upotrebljavajte specijalnu mast za podmazivanje firme HUSQVARNA.

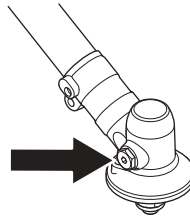

Mazivo u kucištu menjača ne treba normalno menjati osim pri eventualnim popravkama.

ODRŽAVANJE

Šema održavanja

Sledi lista održavanja koje treba izvršiti na mašini. Većina radova opisanih je u odeljku Održavanje. Korisnik sme vršiti održavanje i servisiranje samo na način opisan u ovom Uputstvu za rukovaoca. Svaki obimniji rad treba da izvrši ovlašćeni servisni centar.

Održavanje	Svakodnevno održavanje	Sedmično održavanje	Mesečno održavanje
Očistite mašinu spolja.	X		
Proverite da li osigurač gasa i gas rade bezbedno.	X		
Prokontrolišite da li funkcioniše kontakt za zaustavljanje.	X		
Prokontrolišite da se ne okreće uređaj za rezanje prilikom praznog hoda.	X		
Očisti prečistač vazduha. Promeni po potrebi.	X		
Prokontrolišite da li je zaštita neoštećena i da nema stvorenih naprslina. Zamenite zaštitu ukoliko je bila izložena udaru ili ima naprsline.	X		
Prokontrolišite glavu trimera da nije oštećena i da nema naprsline. Zamenite glavu trimera ukoliko je to neophodno.	X		
Proveri da nema labavih matica i zavrtanja i po potrebi pritegni.	X		
Prokontrolišite da nema ispušt goriva iz motora, rezervoara goriva ili cevi goriva.	X		
Prokontrolišite startni uređaj i njegovo uže.		X	
Proveri da antivibracioni elementi nisu omekšali ili oštećeni.		X	
Očistite svećicu za paljenje spolja. Demontirajte je i prokontrolišite rastojanje elektroda. Podesite rastojanje između elektroda na 0,5 mm ili zamenite svećicu za paljenje. Proveri da svećica ima tkz. zaštitu protiv radio valova.		X	
Očistite sistem za hlađenje mašine.		X	
Očistite ili zamenite hvatač varnica u prigušivaču buke (važi samo za prigušivače buke bez katalizatora).		X	
Očistite karburator spolja i prostor oko njega.		X	
Prokontrolišite da li je menjač ugla napunjen sa 3/4 maziva. Dopunite specijalnom mašću ukoliko to bude potrebno.		X	
Proverite da filter za gorivo nije prljav, ili crevo za dovod goriva naprslo ili na drugi način oštećeno. Zamenite po potrebi.			X
Proveri sve kablove i priključke.			X
Prokontrolišite spojnicu, opruge spojnice, i bubanj spojnice, zbog eventualnog habanja. Ukoliko je potrebno, zamenite ih u ovlašćenom servisu.			X
Zamenite svećicu za paljenje. Proveri da svećica ima tkz. zaštitu protiv radio valova.			X

TEHNIČKI PODACI

Tehnički podaci

	122C	122LD
Motor		
Zapremina cilindra, cm ³	21,7	21,7
Prečnik cilindra, mm	32,0	32,0
Hod klipa, mm	27	27
Prazan hod, o/min	2900	2900
Preporučena maks. brzina bez opterećenja, o/min	7200	9100
Broj obrtaja na izlaznom vratilu, o/min	7200	6232
Maks. snaga motora, sagl. ISO 8893, kW/ o/min	0,6/7800	0,6/7800
Prigušivač buke sa katalizatorom	Da	Da
Sistem za paljenje reguliran brojem obrtaja	Ne	Ne

Uređaj za paljenje

Svećica	NGK CMR6A	NGK CMR6A
Razmak između elektroda, mm	0,5	0,5

Uređaj za gorivo i podmazivanje

Zapremina rezervoara za gorivo, l	0,3	0,3
-----------------------------------	-----	-----

Težina

Težina, bez goriva, uređaja za rezanje i zaštite, kg	4,4	4,8
--	-----	-----

Emitovanje buke

(vidi napomenu 1)

Jačina zvuka, izmjerena u dB(A)	102	104
Jačina zvuka, garantovana L _{WA} dB(A)	104	108

Jačine zvuka

(vidi napomenu 2)

Ekvivalent nivoa buke kod uha rukovaoca, izmereno prema EN ISO 11806 i ISO 22868, dB(A):	88	90
--	----	----

Jačina vibracije

(vidi napomenu 3)

Ekvivalentni nivoi vibracija ($a_{hv,eq}$) na ručkama, mereni u skladu sa EN ISO 11806 i ISO 22867, m/s²

Opremljeno glavom podrezaivača (original), levo/desno	5,0/3,6	3,6/3,5
---	---------	---------

Napomena 1: Emitovanje buke prema okolini izmjereno kao zvučni efekat (L_{WA}) prema EZ-zahjevima 2000/14/EZ. Nivo pritiska vazduha zvučnog izvora iz izveštaja za mašinu je meren sa originalnim dodatkom za sečenje koji proizvodi najglasniji nivo. Do razlike između garantovane i izmerene jačine zvuka dolazi zbog toga što garantovana jačina zvuka uključuje i disperziju rezultata merenja, kao i zbog varijacija između različitih mašina na istom modelu u skladu sa Direktivom 2000/14/EC.

Napomena 2: Podaci iz izveštaja za ekvivalentni nivo vazdušnog pritiska izvora buke imaju tipičnu statističku disperziju (standardno odstupanje) od 1 dB (A).

Napomena 3: Podaci iz izveštaja za ekvivalentni nivo vibracija imaju tipičnu statističku disperziju (standardno odstupanje) od 1 m/s².

TEHNIČKI PODACI

122LD		
Odobreni pribor	Tip	Zaštita uređaja za rezanje, br. artikla
Navoj osovine lista M10		
Glava trimera	T25 (kabl Ø 2,0 - 2,7 mm)	574 19 87-01
122C		
Odobreni pribor	Tip	Zaštita uređaja za rezanje, br. artikla
Navoj osovine lista 3/8 R		
Glava trimera	T25 (kabl Ø 2,0 - 2,7 mm)	574 47 95-01
	T25C (kabl Ø 2,0 - 2,7 mm)	574 47 95-01

Sledeći dodaci preporučuju se za navedene modele.

Odobreni pribor	Art. br.	Upotrebjeno sa
Dodatak za četkanje sa cevi pogonskog vratila SR600	537 19 67-01	122LD
Dodatak za makaze za živicu sa cevi pogonskog vratila HA 850	537 19 66-06	122LD
Dodatak za rezanje ivice sa cevi pogonskog vratila	537 19 69-01	122LD
Dodatak za testiranje sa cevi pogonskog vratila PA 1100	537 18 33-16	122LD
Dodatak za testiranje bez cevi pogonskog vratila PA	537 18 33-11	122LD
Dodatak za motokultivator sa osovinom CA 150	537 42 54-01	122LD
Dodatak za potkresivanje sa osovinom TA 850	537 35 35-01	122LD

Odobreni pribor	Art. br.	Upotrebjeno sa
Kultivator dodatak CAC	952 71 19-07	122LD
Dodatak za ivice EAC	952 71 19-08	122LD
Dodatak za dugačku testeru PAC	952 71 19-10	122LD
Kompresorski dodatak BAC	952 71 19-11	122LD

TEHNIČKI PODACI

Izjava o saobraznosti prema zahtjevima EZ (Važi samo za Evropu)

Mi, **Husqvarna AB**, SE-561 82 Huskvarna, Švedska, tel: +46-36-146500, ovim potvrđujemo da je alat za potkresivanje trave **Husqvarna 122C i 122LD** sa serijskim brojevima koji datiraju počev od 2010. (godina je jasno navedena na pločici sa nominalnim vrednostima, a posle godine je naveden serijski broj), u saglasnosti sa DIREKTIVOM SAVETA:

- od 17. maja 2006., „u vezi sa mašinskom opremom“ **2006/42/EC**

- od 15 Decembar 2004 "u vezi elektromagnetske kompatibilnosti" **2004/108/EEZ**.

- od 8 maja 2000 "u vezi emitovanja buke prema okolini" **2000/14/EZ**. Procena prilagođenosti prema Aneksu V. Za informacije u vezi sa emitovanjem buke, pogledajte odeljak Tehnički podaci.

Sledeći standardi su primenjeni: **EN ISO 12100-2/A1:2009, CISPR 12:2007, EN ISO 11806:2008**

SMP Svensk Maskinprovning AB, Fyrisborgsgatan 3, SE-754 50 Uppsala, Švedska, je obavio dobrovoljno ispitivanje tipa za Husqvarna AB. Certifikati nose broj: 122C - **SEC/10/2271, 01/164/068**, 122LD - **SEC/10/2272, 01/164/067**

Huskvarna 13 Oktobar 2011

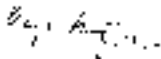

Bengt Frögelius, Šef razvoja (Ovlašćeni predstavnik kompanije Husqvarna AB i odgovorna osoba za tehničku dokumentaciju.)

OBJAŠNJENJE ZNAKOVA

Simboli na mašini i/ili u priručniku:

UPOZORENJE! Pile za čišćenje, čistači grmova i trimeri mogu biti opasni! Nemarna i pogrešna upotreba može uzrokovati ozbiljne povrede ili smrt rukovaoca ili drugih osoba. Vrlo je važno da pročitate i razumijete sadržaj uputstva za upotrebu.



Pročitaj pažljivo uputstvo o upotrebi i shvati sadržaj prije nego upotrijebiš mašinu.



Upotrebljavaj uvijek:

Zaštitni šljem kada postoji opasnost od predmeta koji padaju



- Odobrene zaštitne slušalice za uši
- Odobrena zaštita za oči

Maksimalni broj obrtaja na izlaznoj osovini, obrt./min



Ovaj proizvod odgovara važećoj EZ-direktivi.



Upozorenje na izbačene predmete i rikošete.



Rukovalac mašine mora paziti da u toku rada ljudi ili životinje ne prilaze na manju udaljenost od 15 metara.



Upotrebljavaj uvijek odobrene zaštitne rukavice.



Upotrebljavaj čizme koje su čvrste i ne kliču se.



Predviđen jedino za nemetalni fleksibilni rezni pribor tj. glavu trimera sa užetom trimera.



Stvaranje buke prema okuženju prema EZ uputi. Jačina buke se navodi u odjeljku Tehnički podaci kao i na naljepnici.



Ostali znakovi/naljepnice koji su navedeni na mašini važe za specifične zahtjeve certifikata na određenim tržištima.

Mašina se gasi tako što se stop prekidač pomjeri na stop poziciju. PAŽNJA! Stop prekidač se automatski vraća na start poziciju. Da bi se spriječilo nenamjerno paljenje, poklopac ručice za paljenje mora biti skinut sa ručice za paljenje tokom montiranja, provjeravanja i/ili servisiranja.

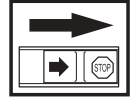

Upotrebljavaj uvijek odobrene zaštitne rukavice.



Zahtjeva se redovno čišćenje.

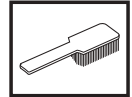

Vizualna kontrola.



SADRŽAJ

Sadržaj

OBJAŠNJENJE ZNAKOVA	
Simboli na mašini i/ili u priručniku:	475
SADRŽAJ	
Sadržaj	476
Prije paljenja obrati pažnju na slijedeće:	476
UVOD	
Poštovani kupče!	477
ŠTA JE ŠTA?	
Šta je šta na trimeru?	478
OPŠTE SIGURNOSNE INSTRUKCIJE	
Važno	479
Lična zaštitna oprema	479
Zaštitna oprema mašine	480
Rezni pribor	482
MONTIRANJE	
Montiranje loop ručke	483
Montiranje i demontiranje djeljive snast-cijevi	483
Podšavanje rezne opreme	484
Montiranje zaštite trimera i glave trimera	484
Montiranje zaštite trimera i glave trimera	484
UKOVANJE GORIVOM	
Sigurnost goriva	485
Pogonsko gorivo	485
Punjenje	486
PALJENJE I GAŠENJE	
Kontrola prije paljenja	487
Paljenje i gašenje	487
TEHNIKA RADA	
Opšte radne instrukcije	489
ODRŽAVANJE	
Karburator	491
Prigušivač zvuka	491
Rashladni sistem	492
Svjećica motora	492
Djeljiva snast-cijev	492
Zračni filter	493
Šerna održavanja	494
TEHNIČKI PODACI	
Tehnički podaci	495
EZ-potvrda o podudarnosti	497

Prije paljenja obrati pažnju na slijedeće:

Pročitaj pažljivo uputstva o upotrebi.



UPOZORENJE! Dugotrajno izlaganje buci može dovesti do trajnih povreda sluha. Zbog toga upotrebljavaj uvijek odobrenu zaštitu sluha.



UPOZORENJE! Nikakve izmjene se ne smiju raditi na mašini bez dozvole proizvođača. Uvijek upotrebljavati originalne dijelove. Neovlaštene izmjene i/ili dijelovi koji nisu originalni mogu dovesti do ozbiljnih oštećenja i smrtne opasnosti za rukovaoca i druge.



UPOZORENJE! Pila za čišćenje, čistač grmova i trimer mogu ako se nemarno ili pogrešno upotrebljavaju biti opasna oruđa koja mogu prouzrokovati ozbiljne povrede ili smrt za rukovaoca ili druge osobe. Vrlo je važno pročitati i shvatiti sadržaj ovog uputstva za upotrebu.

Poštovani kupče!

Čestitamo na odabiru Husqvarna proizvoda! Husqvarna ima dugu tradiciju koja se može pratiti unazad sve do 1689 godine, kada je kralj Karl XI na obali rijeke Husqvarna sagradio tvornicu za proizvodnju pušaka. Lokacija na rijeci Husqvarna je bio logičan izbor, jer se rijeka koristila za generiranje vodene energije i tako osiguravala izvor energije. U preko 300 godina rada, tvornica Husqvarna je proizvela bezbroj proizvoda, od peći na drva do modernih kuhinjskih aparata, šivaćih mašina, bicikala, motora itd. Prva električna kosilica je predstavljena 1956, praćena motornom pilom 1959 godine, i to je područje u kojem Husqvarna i danas radi.

Husqvarna je trenutno jedan od vodećih proizvođača šumarskih i baštenskih proizvoda u svijetu, pri čemu su kvalitet i pouzdanost najvažniji prioriteta. Naš radni koncept je razvoj, proizvodnja i prodaja motornih šumarskih i baštenskih uređaja i proizvoda za građevinsku industriju. Takođe, naš cilj je biti na samom vrhu u području ergonomskog oblikovanja, prilagođenosti korisniku, sigurnosti i očuvanja okoline. S tim u vezi, razvili smo mnogobrojne karakteristike kako bismo poboljšali proizvode iz ovih oblasti.

Uvjereni smo se da ćete sa velikim zadovoljstvom još dugo vremena cijeniti kvalitet i rad naših proizvoda. Kupovinom naših proizvoda nudi vam se i profesionalna pomoć sa servisom i popravkama kada god to bude potrebno. Ukoliko trgovac kod kojeg ste kupili mašinu nije jedan od ovlaštenih zastupnika, zatražite adresu najbližeg ovlaštenog servisa.

Nadamo se da ćete biti zadovoljni sa vašom mašinom i da će vas ona pratiti još mnogo godina koje su pred vama. Ovo uputstvo za upotrebu je važan dokument. Postupanje prema uputstvima (korištenje, servis, održavanje, itd.) može uveliko produžiti radni vijek vaše mašine i čak povećati njenu prodajnu vrijedost. Ukoliko je prodate, kupcu obavezno dajte i ovo uputstvo za upotrebu.

Hvala što koristite Husqvarna proizvod.

Husqvarna AB stalno radi na tome da sve više razvije svoje proizvode i zato zadržava pravo što se tiče promjena kao što su n.pr. oblik i izgled bez da se to unaprijed objavi.

ŠTA JE ŠTA?

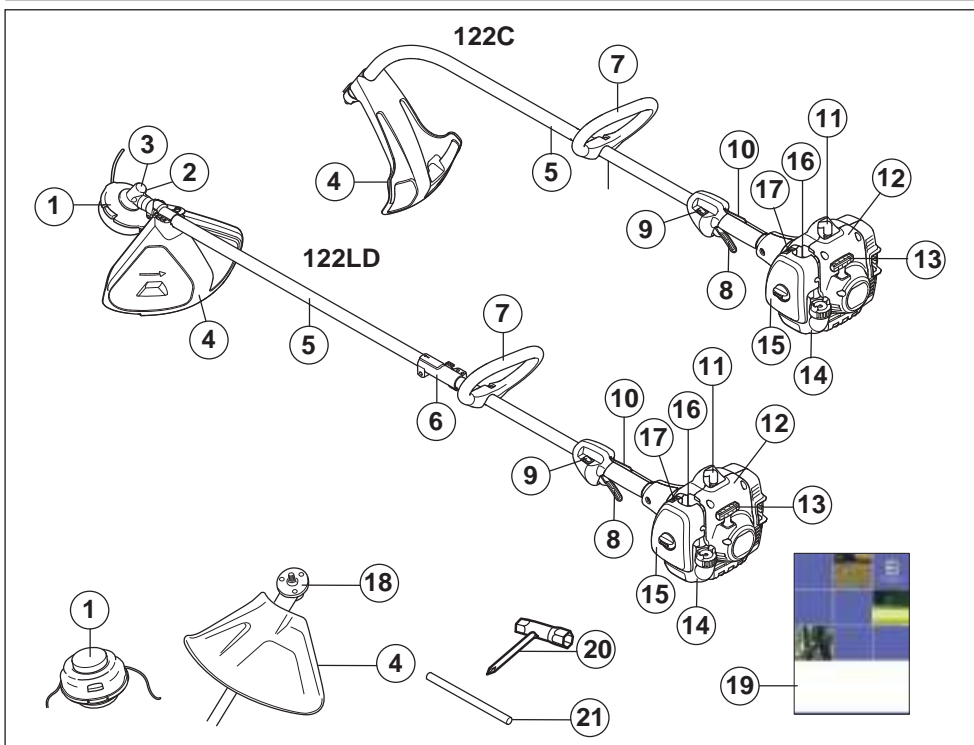

Šta je šta na trimeru?

- | | |
|---|-------------------------------|
| 1 Glava trimera | 12 Aparat za startovanje |
| 2 Dopunjavanje sredstva za podmazivanje, ugaoni mjenjač | 13 Ručica za paljenje |
| 3 Ugaoni mjenjač | 14 Rezervoar za gorivo |
| 4 Zaštita reznog pribora | 15 Poklopac filtera za vazduh |
| 5 Snast-cijev | 16 Pumpa za gorivo. |
| 6 Spoj snast-cijevi | 17 Regulacija čoka |
| 7 Loop ručka | 18 Sunosač |
| 8 Regulator gasa | 19 Uputstvo o upotrebi |
| 9 Prekidač za gašenje | 20 Kombi ključ |
| 10 Regulator za ograničavanje gasa | 21 Štap za bravu |
| 11 Poklopac ručice za paljenje i ručica za paljenje. | |

OPŠTE SIGURNOSNE INSTRUKCIJE

Važno

VAŽNO!

Mašina je konstruisana jedino za trimovanje trave.

Jedini pribor koji ti smiješ upotrebljavati uz motor kao pogonski izvor je rezni pribor koji mi preporučujemo u odjeljku Tehnički podaci.

Nikad ne upotrebljavaj mašinu ako si umoran ili pod dejstvom alkohola, lijekova ili drugih sredstava koja mogu uticati na tvoj vid, tvoju sposobnost rasuđivanja i kontrolu nad tijelom.

Upotrebljavaj ličnu zaštitnu opremu. Vidi uputstva pod rubrikom Lična zaštitna oprema.

Nikad ne upotrebljavaj prepravljenu mašinu, koja više ne odgovara originalnoj izvedbi.

Nikad ne upotrebljavaj neispravnu mašinu. Pridržavaj se uputstva o upotrebi, održavanju, kontroli i servisiranju iz ovog uputstva za upotrebu. Izvjesne mjere održavanja i servisiranja mogu se izvršiti od strane obučениh i kvalificiranih specijalista. Vidi uputstva pod rubrikom Održavanje.

Sve zaštitne kape, štitnici i ručke moraju biti namješteni prije upotrebe. Osigurajte da su kapa svjećice i kabal za paljenje neoštećeni, kako biste izbjegli rizik električnog šoka.

Rukovalac mašine mora voditi računa da ljudi ili životinje ne prilaze na razdaljinu kraću od 15 metara. U slučaju kada više rukovalaca radi na istom mjestu, sigurnosna udaljenost između njih treba biti dupla dužina drveta ali najmanje 15 metara.



UPOZORENJE! Ova mašina prilikom rada stvara elektromagnetsko polje. To polje, u nekim okolnostima, može doći u sukob sa aktivnim ili pasivnim medicinskim implantatima. Radi smanjenja rizika od ozbiljne ili po život pogubne ozljede, preporučujemo osobama sa medicinskim implantatima da se prije rukovanja ovom mašinom posavjetuju sa svojim ljekarom i proizvođačem medicinskih implantata.



UPOZORENJE! Pokretanje motora u zatvorenom ili loše provjetrenom prostoru može prouzrokovati smrt zbog gušenja ili trovanja ugljičnim monoksidom.



UPOZORENJE! Nikada nemojte dopustiti da djeca koriste mašinu ili da su u njenoj blizini. Kako je mašina opremljena sa prekidačem za zaustavljanje i može biti uključena i sa malom brzinom i snagom na ručki startera, čak i mala djeca mogu eventualno razviti snagu potrebnu za pokretanje mašine. Eventualno može doći do ozbiljnih povreda. Zbog toga sklonite poklopac ručice za paljenje kada mašina nije pod nadzorom.

Lična zaštitna oprema

VAŽNO!

Pila za čišćenje, čistač grmova i trimer mogu ako se nemarno ili pogrešno upotrebljavaju biti opasna oruđa koja mogu prouzrokovati ozbiljne povrede ili smrt za rukovoaca ili druge osobe. Vrlo je važno pročitati i shvatiti sadržaj ovog uputstva za upotrebu.

Pri upotrebi mašine će se samo odgovarajuća lična zaštitna oprema koristiti. Lična zaštitna oprema ne eliminiše rizik na povredu ali smanjuje posljedice ako se povreda dogodi. Zatraži pomoć prodavača motornih pila da ti pomogne izabrati pravu opremu.



UPOZORENJE! Uvijek budite pozorni u zapažanju signala upozorenja ili dovike kada se upotrebljava zaštitna sluha. Uvijek skinite zaštitu sluha netom zaustavljanja motora.

ŠLJEM

Zaštitni šljem kada postoji opasnost od predmeta koji padaju



ZAŠTITA SLUHA

Zaštitna sluha mora imati dovoljan prigušujući efekat.



ZAŠTITA ZA OČI

Odobrena zaštitna za oči se uvijek mora upotrijebiti. Pri upotrebi vizira istovremeno se mora upotrijebiti odobrene zaštitne naočale. Odobrene zaštitne naočale su takve koje ispunjavaju standard ANSI Z87.1 za SAD ili EN 166 za EU-države.



OPŠTE SIGURNOSNE INSTRUKCIJE

RUKAVICE

Rukavice se moraju upotrebljavati kada je to potrebno, npr. prilikom montiranja reznog pribora.



ČIZME

Upotrebjavaj čizme koje su čvrste i ne klizu se.



ODJEĆA

Upotrebjavaj odjeću od materijala koji se ne cijepa lako i izbjegavaj suviše široku odjeću koja se lako kači za grane i grančice. Uvijek koristite čvrste hlače. Nemojte nositi nakit, hlače s kratkim hlačnicama, sandale i ne hodajte bosih nogu. Provjerite da vam kosa nije niže od ramena.

PRIBOR ZA PRVU POMOĆ

Prva pomoć treba uvijek biti u pripravnosti.



Zaštitna oprema mašine

U ovom poglavlju pojašnjava se koji su sigurnosni detalji mašine i koju funkciju oni imaju kao i kakvu kontrolu i održavanje treba obavljati da bi bili sigurni da je sve u funkciji. Vidi poglavlje Šta je šta?, da pronađeš gdje su ti detalji smješteni na vašoj mašini.

Vijek trajanja mašine se može skratiti a rizik nastupanja nesreća povećati ako se održavanje mašine ne vrši na pravi način i ako se servisiranje ili opravljavanje ne vrše profesionalno. Ako su vam potrebne dodatne informacije, kontaktirajte najbliži servis.

VAŽNO!

Svako servisiranje i popravke mašine zahtjevaju specijalno obrazovanje. Ovo posebno važi za zaštitnu opremu mašine. Ako mašina ne zadovoljava neku od dole navedenih kontrola trebate se obratiti u servisnu radionicu. Ako kupite jedan od naših proizvoda garantirano ćete dobiti popravku i servis od specijalno obrazovane osobe. Ako mašina nije kupljena kod jedne od naših uslužnih, stručnih prodavnica sa servisom, pitajte za najbližu servisnu radionicu.



UPOZORENJE! Ne upotrebljavaj nikad mašinu sa neispravnim zaštitnom opremom. Zaštitnu opremu mašine treba kontrolisati i održavati kako je to opisano u ovom odjeljku. Ako tvoja mašina ne zadovoljava neku od kontrola treba kontaktirati servis za popravke.

Regulator za ograničavanje gasa

Regulator za ograničavanje gasa/kvačilo za gas je konstruisan tako da spriječi neželjeno aktiviranje regulacije gasa. Kad se pritisne regulator (A) u ručku (=kada se drži za rukohvat) regulacija gasa (B) je isključena a kada se pusti ponovo se vraćaju u svoj prvobitni položaj i regulacija gasa i regulator za ograničavanje gasa. To se dešava preko dva nepovazana sistema povratnih opruga. Ta pozicija znači da se regulacija gasa zaključava automatski u praznom hodu.

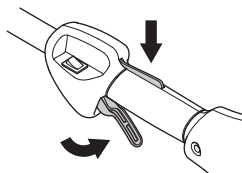

Kontroliši da je regulator gasa zatvoren u praznom hodu kad je regulator za ograničavanje gasa u svom početnom položaju.

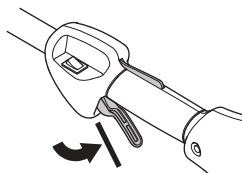

Pritisni regulator za ograničavanje gasa i prekontroliši da se on vraća u svoj prvobitni položaj kad se pusti.

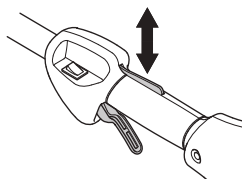

Kontroliši da li regulator gasa i regulator za ograničavanje gasa idu lako kao i da li funkcionišu njihovi sistemi povratnih opruga.

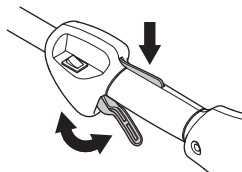

OPŠTE SIGURNOSNE INSTRUKCIJE

Vidi odjeljak Paljenje. Upali mašinu i daj puni gas. Otpusti regulaciju gasa i kontroliši da li se rezni pribor zaustavlja i ostaje u mirnom položaju. Ako rezni pribor rotira sa regulacijom gasa u položaju praznog hoda potrebno je kontrolisati podešenost karburatora pri praznom hodu. Vidi uputstva pod rubrikom Održavanje.

Prekidač za gašenje

Prekidač za gašenje se upotrebljava da se ugasi motor.

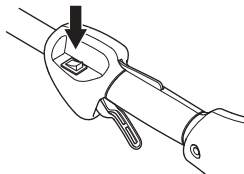

Upali motor i kontroliši da li se motor ugasi kad se prekidač premjesti u stop-položaj.

Zaštita reznog pribora



Ova zaštita je predviđena da spriječi da razni predmeti budu odbačeni prema rukovaocu. Zaštita sprječava takođe da rukovalac dođe u kontakt sa reznim priborom.

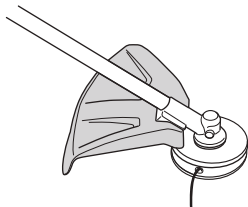

Kontroliši da li je zaštita naoštećena i da nema pukotina. Zamjeni zaštitu ako je bila izložena udarcima ili ima pukotine.

Uvijek upotrebljavaj preporučenu zaštitu specifičnog reznog pribora. Vidi odjeljak Tehnički podaci.



UPOZORENJE! Ni pod kojim uslovima se ne smije upotrebljavati rezni pribor bez da je odobrena oprema montirana. Vidi odjeljak Tehnički podaci. Ako se montira pogrešna ili oštećena zaštita to može dovesti do ozbiljnih tjelesnih povreda.

Prigušivač zvuka



Prigušivač zvuka je konstruisan tako da daje što je moguće slabiji zvuk i da odstrani ispisne gasove od rukovaoca. Prigušivač sa katalizatorom je konstruisan da umanjuje štetne sastojke u izduvnim gasovima.

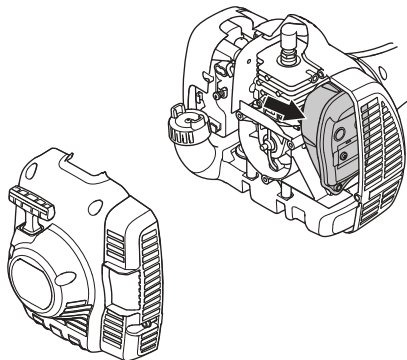

U toploj i suhoj klimi postoji rizik od požara. Zato smo opremili određene prigušivače sa tzv. mrežicom protiv iskričenja. Kontroliši da li ona postoji na prigušivaču tvoje mašine.

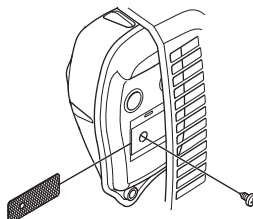

Za prigušivač zvuka je veoma važno da se prate instrukcije za kontrolu, održavanje i servis.

Nikad ne upotrebljavaj mašinu koja ima neispravan prigušivač zvuka.

Kontroliši redovno da li je prigušivač dobro pričvršćen na mašini.

Ako je prigušivač zvuka na tvojoj mašini opremljen mrežicom koja štiti od varničenja, treba je redovno čistiti. Začepljena mrežica dovodi do zagrijavanja motora sa posljedicom ozbiljnih oštećenja motora.



UPOZORENJE! Prigušivač zvuka sa katalizatorom je vrlo vruć kako kod upotrebe tako i nakon gašenja mašine. To važi i kod rada mašine u praznom hodu. Doticanje može izazvati opekotine na koži. Obrati pažnju na opasnost od požara!

OPŠTE SIGURNOSNE INSTRUKCIJE



UPOZORENJE! Unutrašnjost prigušivača zvuka sadrži kemikalije koje mogu biti kancerogene. Izbjegavajte dodir elementima u slučaju oštećenog prigušivača zvuka.



UPOZORENJE! Misli na to:

Ispušni gasovi motora su vrući i iskričavi i mogu izazvati požar. Zato nikad ne pali mašinu u kući ili blizu zapaljivih materija!

Rezni pribor

Ovo poglavlje pojsnjava kako se kroz ispravno održavanje i upotrebu pravilnog tipa reznog pribora:

- Smanjuje mašininu sklonost trzanja.
- Zadržava maksimalno rezni učinak.
- Produžuje dužinu trajanja reznog pribora.

VAŽNO!

Upotrebljavaj jedino rezni pribor skupa sa onom zaštitom koju mi preporučujemo! Vidi odjeljak Tehnički podaci.

Vidi u uputama o reznom priboru o pravilnom naboju užeta i o izboru tačnog diametra užeta.



UPOZORENJE! Zaustavi motor uvijek prije nego što počneš nešto raditi sa reznim priborom. Pribor nastavlja rotirati čak i nakon što se regulacija gasa otpusti. Kontroliši da li se rezni pribor potpuno zaustavio i ukloni kabel sa svječiće prije nego počneš bilo kakav rad oko njega.



UPOZORENJE! Neispravan rezni pribor može povećati rizik nesreće.

Glava trimera

VAŽNO!

Pobrini se da se uže trimera haba snažno i ravnomjerno oko bubnja, jer u suprotnom mogu nastati vibracije u mašini koje su opasne po zdravlje.

- Upotrebljavaj jedino glavu trimera i uže trimera koji su preporučeni. Oni su ispitani od proizvođača tako da odgovaraju jednoj veličini motora. To je posebno važno kad se upotrebljava glava trimera koja je potpuno automatizovana. Upotrebljavaj jedino preporučeni rezni pribor. Vidi odjeljak Tehnički podaci.



- Upošteno jedna manja mašina traži malu glavu trimera i obratno. To je zato što motor mora izbaciti uže radialno od glave trimera kod rezanja užetom kao što mora primiti otpor trave koja se reže.
- Dužina užeta je takođe važna. Duže uže zahtijeva veću snagu motora od kraćeg, kod istog prečnika užeta.
- Kontroliši da nož koji se nalazi na zaštitu trimera bude neoštećen. On se upotrebljava da odsječe uže na pravu dužinu.
- Da bi produžio vijek trajanja užeta možeš ga ostaviti u vodi par dana. Uže postaje tada rastegljivije i traje duže.

MONTIRANJE

Montiranje loop ručke



- Pritisni loop ručku preko snast-cijevi. Opazi da se loop ručku mora montirati između obilježenih strijelica na snast-cijevi.

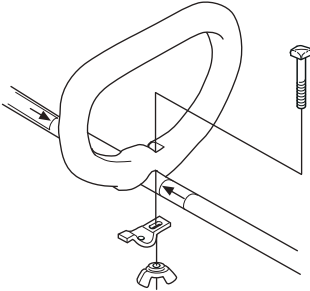

- Montiraj šaraf, limenu pločicu i krilastu maticu. Zategni krilastu maticu.

Montiranje i demontiranje djeljive snast-cijevi



Montiranje:

- Otpustite spojnicu okretajući ručku.
- Izravnajte vrh dodatka (A) sa strelicom na spojnici (B).

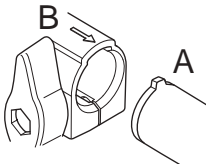

- Gurnite dodatak u spojnicu sve dok dodatak ne upadne na mjesto.

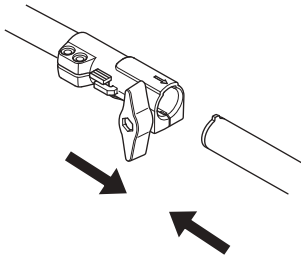

- Prije upotrebe jedinice, sigurno zategnite ručku.

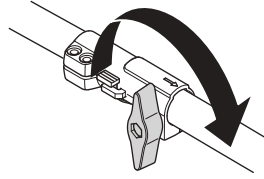

Demontiranje:

- Otpustite spojnicu okretajući ručku (barem 3 puta).

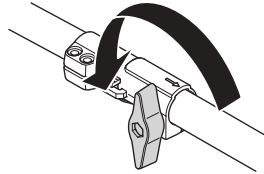

- Pritisnite i držite dugme (C). Dok sigurno držite kraj mašine, ravno povucite dodatak iz spojnice.

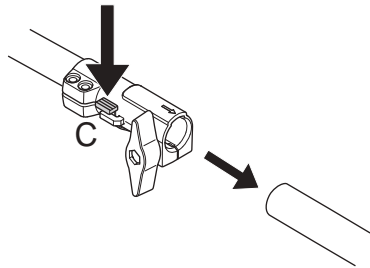

MONTIRANJE

Podešavanje rezne opreme



UPOZORENJE! Ni pod kojim uslovima se ne smije upotrebljavati rezni pribor bez da je odobrena oprema montirana. Vidi odjeljak Tehnički podaci. Ako se montira pogrešno ili oštećena zaštita to može dovesti do ozbiljnih tjelesnih povreda.

Montiranje zaštite trimera i glave trimera (122LD)



- Montiraj zaštitu trimera (A) za rad sa glavom trimera. Zaštitu trimera/kombiniranu zaštitu zakači na oslonac snast-cijevi i fiksiraj sa jednim šrafoom (L).

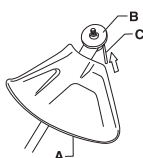
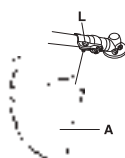

- Montiraj sunosač (B) na izlaznoj osovini.
- Zavrći oko osovine sječiva dok se jedan od otvora u sunosaču ne podudara sa odgovarajućim otvorom u kućištu mjenjača.
- Uvedi štap za bravu (C) u otvor tako da se osovina zaključa.
- Navoj na glavi trimera/plastičnim noževima (H) je suprotan od pravca rotacije.

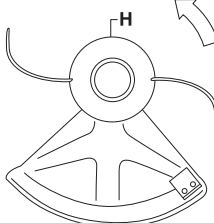

- Demontiranje se obavlja suprotnim redoslijedom.

Montiranje zaštite trimera i glave trimera (122C)



- Instaliraj zaštitu prema opisu slike. Čvrsto zategni.

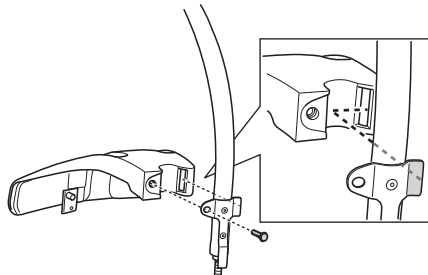

- Montiraj šalicu za prašinu na osovinu. Šalica za prašinu mora potpuno obuhvatiti maticu.

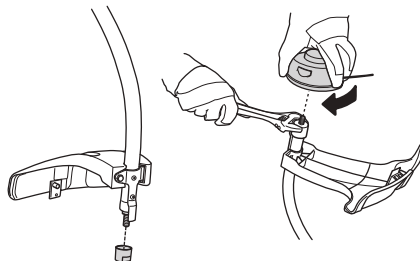

- Drži šalicu za prašinu sa francuskim ključem da bi spriječio rotiranje osovine.
- Nareži navoj na glavu trimera na osovinu.

Sigurnost goriva

Nikad ne pali mašinu:

- 1 Ako si prosuo gorivo po njoj. Obriši dobro i pusti da ostaci benzina ispare.
- 2 Ako si prosuo gorivo po sebi ili po svojoj odjeći, promjeni odjeću. Operi dijelove tijela koji su bili u dodiru sa gorivom. Upotrijebi sapun i vodu.
- 3 Ako iz mašine curi gorivo. Kontroliši redovno da benzin ne curi oko poklopca rezervoara i creva goriva.

Transport i čuvanje

- Čuvaj i transportuj mašinu i gorivo tako da eventualno curenje i isparenja ne dođu u kontakt sa varnicama ili otvorenom vatrom, na primjer od električnih mašina, elektromotora, utičnica/prekidača ili parnih kotlova.
- Pri čuvanju i transportu goriva moraju se koristiti za to specijalno predviđene i odobrene posude.
- Pri dužem čuvanju mašine gorivo se mora isprazniti. Obavjesti se u najbližoj benzinskoj pumpi šta da uradiš sa viškom goriva.
- Pobrini se da je mašina dobro očišćena i da je potpuno servisiranje izvršeno prije dugotrajnog skladištenja.
- Transportna zaštita reznog pribora mora uvijek biti montirana u toku transporta ili čuvanja mašine.
- Učvrstite mašinu kod prijevoza.
- Kako bi se spriječilo nenamjerno paljenje, poklopac ručice za paljenje mora biti skinut uvijek tokom dužeg vremena skladištenja, ukoliko mašina nije pod nadzorom i tokom servisiranja.



UPOZORENJE! Budi oprezan pri rukovanju sa gorivom. Misli na opasnost od požara, eksplozije i udisanja.

Pogonsko gorivo

PAŽNJA! Mašina je opremljena sa dvotaktnim motorom i mora se uvijek upotrebljavati smjesa benzina i dvotaktnog motornog ulja. Da bi se osigurao pravilan odnos mješavine važno je precizno izmjeriti onu količinu ulja koje se miješa. Kod miješanja malih količina goriva čak i male greške u količini ulja jako utiču na odnos mješavine.



UPOZORENJE! Gorivo i njegova isparenja su visoko zapaljivi i mogu izazvati ozbiljne povrede u slučaju udisanja ili dodira sa kožom. Iz tog razloga pažljivo rukujte gorivom i obezbjedite odgovarajuću ventilaciju.

Benzin



PAŽNJA! Uvijek koristite kvalitetnu mješavinu gorivo/ulje od najmanje 90 oktana (RON). Ako Vaša mašina ima katalizator (pročitajte poglavlje Tehnički podaci) uvijek koristite kvalitetnu mješavinu bezolovni benzin/ulje. Benzin sa olovom će uništiti katalizator.

Gdje postoji gorivo koje šteti okolinu, tkz. akilatni benzin, takav se treba upotrijebiti.



- Najniži preporučeni kvalitet je 90 oktana (RON). Ako radite sa manje oktana od 90, može doći do tzv. "kuckanja". To podiže temperaturu motora, što može imati za posljedicu ozbiljno oštećenje motora.
- Kod rada sa kontinuiranim visokim brojem obrtaja preporučuje se veći broj oktana.

Dvotaktno ulje

- Koristite HUSQVARNA dvotaktno ulje, koje je proizvedeno posebno za naše dvotaktne motore za zračnim hlađenjem, kako biste postigli najbolji rezultat i učinak.
- Nemojte nikada koristiti dvotaktno ulje za spoljne motore koji imaju vodeno hlađenje, ponekad označeno kao spoljno ulje (tzv. TCW).
- Nikad ne upotrebljavaj ulje za četverotaktne motore.
- Nekvalitetno ulje ili prebogata mješavina olja i goriva može ugroziti funkciju katalizatora i smanjiti rok za njegovo servisiranje.
- Omjer miješanja

1:50 (2%) sa HUSQVARNA dvotaktim uljem.

1:33 (3%) sa drugim uljima napravljenim za zračno hlađenje, dvotaktne motore specificirane za JASO FB/ISO EGB.

Benzin, l	Dvotaktno ulje, l	
	2% (1:50)	3% (1:33)
5	0,10	0,15
10	0,20	0,30
15	0,30	0,45
20	0,40	0,60

UKOVIJE GORIVOM

Mješanje

- Uvijek mješaj benzin i ulje u čistoj posudi namjenjenoj za benzin.
- Počni uvijek prvo sa benzinom i naspi polovinu a zatim cijelu količinu ulja. Mješaj (promućkaj) mješavinu goriva. Zatim dodaj ostatak benzina.
- Mješaj (promućkaj) mješavinu goriva pažljivo prije nego što napuniš mašinin rezervoar za gorivo.



- Ne mješaj nikad više goriva nego što je potrebno za maksimalno jedan mjesec.
- Ako se mašina ne upotrebljava duži period treba isprazniti rezervoar i očistiti ga.



UPOZORENJE! Prigušivač zvuka s katalizatorom je vrlo vruć kako pri radu tako i nakon gašenja. To važi takođe i kod rada pri praznom hodu. Obrati pažnju na opasnost od požara naročito kod rukovanja u blizini zapaljivih materija i/ili plinova.

Punjenje



UPOZORENJE! Slijedeće radnje smanjuju rizik od požara:

Gorivo miješajte i sipajte na otvorenom, gdje nema iskrica i plamenova.

Ne puši niti približavaj nešto vruće do goriva.

Ne puni gorivo ako motor radi.

Zaustavi motor i pusti da se ohladi nekoliko minuta prije sipanja goriva.

Polako otvori poklopac od rezervoara prilikom dopunjavanja gorivom tako da eventualni povećani pritisak nestane.

Pažljivo pritegni poklopac rezervoara nakon punjenja goriva.

Uvijek udaljite mašinu od područja na kojem punite gorivo i od izvora punjenja.

- Upotrijebite rezervoar goriva sa zaštitom pretočenja.
- Ako si prosuo gorivo po njoj. Obriši dobro i pusti da ostaci benzina ispare.
- Osuši prostor oko poklopca tako da bude potpuno čist. Nečistoće u rezervoaru uzrokuju smetnje u pogonu.
- Pobrini se da gorivo bude dobro izmješano tako što ćeš promućkati posudu prije nego naspeš gorivo.

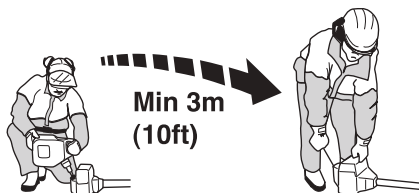

PALJENJE I GAŠENJE

Kontrola prije paljenja



- Kontroliši glavu trimera i zaštitu trimera da nemaju oštećenja ili pukotina. Zamjeni glavu trimera ili zaštitu trimera ako su bili izloženi udarcima ili imaju pukotina.



- Nikad ne upotrebljavaj mašinu bez zaštite ili sa neispravnom zaštitom.
- Svi poklopci moraju biti korektno montirani i bespriječni prije paljenja mašine.

Paljenje i gašenje



UPOZORENJE! Kompletan poklopac kvačila i snast-cijev moraju biti montirani prije paljenja mašine, inače se kvačilo može olabaviti i izazvati tjelesne povrede. Uvijek udaljite mašinu od područja na kojem punite gorivo i od izvora punjenja. Spusti mašinu na čvrstu podlogu. Kontroliši da rezni pribor ne može dohvatiti neki predmet. Pobrini se da se nikakve druge neovlaštene osobe ne nalaze u zoni rada jer u suprotnom postoji rizik za ozbiljne tjelesne povrede. Sigurnosno odstojanje je 15 metara.

Paljenje

Pumpa za gorivo: Pritisnite gumenu mješur pumpe za gorivo više puta, sve dok se mješur počinje puniti gorivom. Mješur se netreba napuniti potpuno.

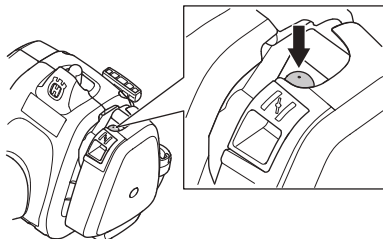

Saug: Staviti ručicu sauga o položaj paljenja pod saugom.

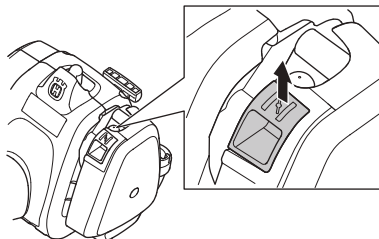

UPOZORENJE! Kad se motor pokrene s klinom u položaju klina, priključak za rezanje odmah se počinje okretati.

Pritisni tijelo mašine prema zemlji sa lijevom rukom (Pažnja! Ne stopalom!). Uхвати tučku za pokretanje, povuci desnom rukom polako startno uže prema vani dok ne osjetiš otpor (startne zakačke hvataju) i zatim učini brze i jake trzaje. **Nikad ne omotavaj startno uže oko šake.**

Vrati regulaciju čoka odmah čim se motor počne paliti i učini ponovne pokušaje paljenja dok motor ne proradi. Kad se motor upali daj jedan brz i pun gas tako da se startni gas automatski isključuje.

PAŽNJA! Ne izvlači uže za paljenje skroz i ne puštaj ručicu za paljenje iz potpuno izvučenog položaja jer to izaziva oštećenja na mašini.



PALJENJE I GAŠENJE

Gašenje

Motor se zaustavlja tako što se ugasi paljenje.

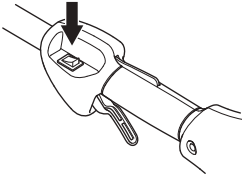

PAŽNJA! Stop prekidač se automatski vraća na start poziciju. Da bi se spriječilo nenamjerno paljenje, poklopac ručice za paljenje mora biti skinut sa ručice za paljenje tokom montiranja, provjeravanja i/ili servisiranja.

Opšte radne instrukcije

VAŽNO!

U ovom odjeljku se objašnjavaju osnovna sigurnosna pravila za rad sa trimerom.

Kad dođeš u neku situaciju u kojoj si nesiguran u pogledu daljeg korištenja mašine pitaj za savjet nekog eksperta. Obrati se svom prodavcu ili servisnoj radionici.

Izbjegavaj svaku upotrebu ukoliko smatraš da si za nju nedovoljno kvalifikovan.

Prije upotrebe ti moraš shvatiti razliku između čišćenja šume, čišćenja trave i dotjerivanja trave.

Osnovna sigurnosna pravila



- 1 Obrati pažnju na okolinu:
 - Da bi bio siguran da te ljudi ili životinje ne mogu ometati u kontroli mašine.
 - Da bih osigurao da ljudi, životinje ili drugo ne rizikuje doći u dodir sa reznim priborom ili predmetima koje odbacuje rezni pribor.
 - **PAŽNJA!** Nikad ne upotrebljavaj mašinu bez mogućnosti da nekog možeš pozvati u pomoć u slučaju nesreće.
- 2 Provjerite radno područje. Uklonite sve otpuštene objekte, kao što je kamenje, razbijeno staklo, čavli, čelična žica, konopci, i sl. koji mogu biti izbačeni ili umotani oko reznog nastavka.
- 3 Izbjegavaj upotrebu ako prijete nevrijeme naprimjer gusta magla, jaka kiša, jak vjetar, jaka zima itd. Raditi na lošem vremenu je naporno i to može stvoriti opasne okolnosti naprimjer poledicu, može uticati na pravac padanja drveta i drugo.
- 4 Obrati pažnju da se možeš sigurno kretati i stajati. Pogledaj da nema eventualnih prepreka za neočekivano micanje (korjenje, stijene, grane, rupe, jarci itd.). Upotrijebi veliku opreznost kada radiš na nagnutom terenu.



- 5 Održavajte ravnotežu i stabilan položaj nogu. Nemojte se naginjati preko. Uvijek morate održavati stabilnost i balans.

- 6 Uvijek držite stroj s obje ruke. Stroj držite uz desnu stranu tijela. Ne približavajte dijelove tijela vrućim površinama. Ne približavajte dijelove tijela rotirajućim priključcima za rezanje.



- 7 Rezni nastavak držite ispod nivoa pojasa.
- 8 Pri premještanju mora se ugaziti motor.
- 9 Nikad ne spuštaj mašinu sa motorom u pogonu bez da imaš kontrolu nad njom.



UPOZORENJE! Niti rukovatelj mašinom niti bilo koja druga osoba ne smije pokušati ukloniti otsječeni materijal dok motor radi ili dok se oštrica okreće, jer to može dovesti do ozbiljnih povreda.

Zaustavite motor i oštricu prije nego što uklonite otsječeni materijal koji se omotao oko sječiva. U protivnom postoji rizik od povreda. Tokom upotrebe i trenutak poslije upotrebe, ugaoni mjenjač može biti vruć. Postoji rizik opekline prilikom kontakta.



UPOZORENJE! Pazite na izbačene predmete. Uvijek nosite sigurnu zaštitu za oči. Nikada se ne naginjite preko štitnika oštrice. Kamenje i otpad mogu ući u oči i izazvati sljepoću ili ozbiljne povrede.

Drži druge osobe na odstojanju. Djeca, životinje, gledaoci i pomagači se moraju nalaziti izvan zone sigurnosti od 15 metara. Zaustavi mašinu odmah ako ti se neko približava. Nikada se nemoj okrenuti sa mašinom bez da prvo provjerite da nikoga nema u zoni sigurnosti.

TEHNIKA RADA

Osnovna tehnika čišćenja

Pusti motor na prazan hod poslije svakog radnog momenta. Rad pod punim brojem okretaja, bez opterećenja motora može dovesti do ozbiljnih oštećenja motora.



UPOZORENJE! Ponekada se između zaštite i reznog pribora zaglavljaju grane ili trava. Pri čišćenju uvijek zaustavi motor.



UPOZORENJE! Preveliko izlaganje vibracijama može dovesti do poremećaja krvnih sudova ili nervnih oštećenja kod osobe koje imaju problema sa cirkulacijom krvi. Kontaktiraj ljekara ako osjetiš takve ili slične promjene koje se mogu dovesti u vezu sa prevelikom izloženošću vibracijama. Primjeri takvih simptoma su: utrnutost, nedostatak osjećaja, "šakljanja", "bockanja", bol, nedostatak ili smanjenje normalne snage, promjene u boji kože ili na njenoj površini. Ovi simptomi nastaju obično u prstima, rukama i ručnim zglobovima. Rizik se može povećati prilikom niskih temperatura.

Dotjerivanje trave sa glavom trimera



Trimovanje

- Drži glavu trimera neposredno iznad zemlje i nagni je pod uglom. Zapravo posao obavlja kraj užeta. Pusti užu da radi u svom vlastitom ritmu. Nemoj nikad pritiskati užu u materijal koji se reže.



- Uža otklanja lako travu i korov blizu zidova, ograda i cvjetnih lijeha ali takođe može oštetiti osjetljivu koru od drveća i žbunja, kao i oštetiti stubove ograde.
- Rizik za oštećenje rastinja se umanjuje tako što se uže skratiti na 10–12 cm i smanji broj obrtaja motora.

Struganje

- Tehnikom struganja otklanja se sva neželjena vegetacija. Drži glavu trimera neposredno iznad zemlje i nagni je. Pusti da kraj užeta udara prema zemlji oko drveća, stubova, kipova i slično. **PAŽNJA!** Ova tehnika povećava habanje užeta.



- Uže se troši brže i mora se dodavati češće kod rada sa kamenicama, ciglama, betonom, metalnom ogradom i slično nego u kontaktu sa drvećem i drvenom ogradom.
- Kod trimovanja i struganja ne radi se sa punim gasom da bi uže trajalo duže i da bi se glava trimera trošila manje.

Sječenje

- Trimer je idealan za sječenje na mjestima koja su teško dostupna sa normalnom kosilicom za travu. Drži užu paralelno sa zemljištem kod rezanja. Izbjegavaj da pritiščeš glavu trimera prema zemljištu pošto to može uništiti travnjak i oštetiti alat.

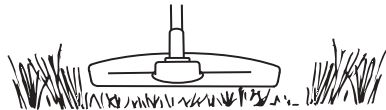

- Izbjegavaj da glava trimera ima stalni kontakt sa zemljištem u toku normalnog sječenja. Jedan takav stalni kontakt može izazvati oštećenje i habanje glave trimera.

Skupljanje smeća

- Strujanje vazduha koje proizvodi rotirajuće užu se može koristiti za brzo i jednostavno čišćenje. Drži užu paralelno sa i iznad onih površina koje čistiš i pomiči alat naprijed i nazad.

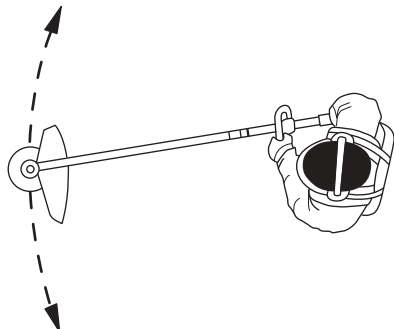

- Kod sječenja i skupljanja smeća trebaš koristiti puni gas da bi dobio dobar rezultat.

Karburator

Podešavanje praznog hoda

Prije nego se počne neko podešavanje kontroliši da li je filter za vazduh čist i da li je poklopac filtera za vazduh privršćen.

Podesi broj obrtaja na praznom hodu sa šarafom praznog hoda T, ako ponovno podešavanje bude potrebno. Prvo zavni T-šaraf praznog hoda u pravcu kazaljke na satu dok rezni pribor ne počne rotirati. Zavni zatim šaraf suprotno od pravca kazaljke na satu dok rezni pribor ne stane. Ispravno podešeni broj obrtaja na praznom hodu postignut je kad motor radi ravnomjerno u svakom položaju. Takođe je potrebno da postoji jedan dobar razmak do onog broja obrtaja kada rezni pribor počinje rotirati.

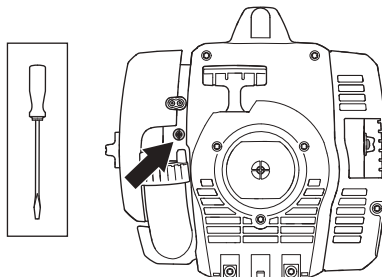

Preporučeni broj obrtaja na praznom hodu je: Vidi odjeljak Tehnički podaci.



UPOZORENJE! Ako se broj obrtaja u praznom hodu ne može podesiti tako da rezni pribor mirnuje, obrati se prodavcu/ servisnoj radionici. Ne upotrebljavaj mašinu prije nego što bude korektno podešena ili popravljena.

Prigušivač zvuka



PAŽNJA! Određeni prigušivači zvuka su opremljeni katalizatorom. Vidi odjeljak Tehnički podaci da bi saznao da li je tvoja mašina opremljena sa katalizatorom.

Prigušivač zvuka je izrađen da priguši jačinu zvuka i da odvodi izduvne gasove od rukovaoca. Izduvni gasovi su vrući i iskriviču i mogu izazvati požar ako su usmjereni prema suhom i zapaljivom materijalu. Neki prigušivači su opremljeni sa zaštitnom mrežicom.

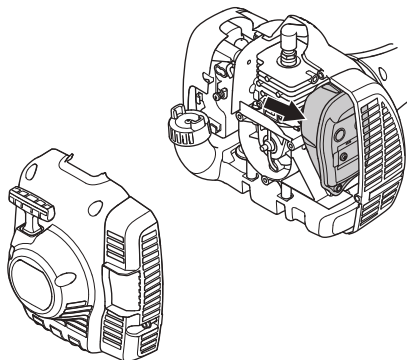

Neki prigušivači zvuka su opremljeni sa posebnom mrežicom koja gasi iskrice. Ako je i tvoja mašina opremljena jednim takvim prigušivačem zvuka treba mrežicu očistiti jednom sedmično a najbolje je čistiti sa čeličnom četkom. Na prigušivačima zvuka bez katalizatora je potrebno mrežicu čistiti i eventualno mjenjati jednom sedmično. Na prigušivačima zvuka sa katalizatorom je potrebno mrežicu kontrolisati i eventualno čistiti jednom mjesečno. **Ako na mrežici postoje eventualna oštećenja potrebno ju je zamjeniti.** Ako se mrežica često začepljava to može biti znak da je smanjena funkcija katalizatora. Kontaktiraj svog prodavca radi kontrole. Sa oštećenom mrežicom se mašina pregrijava što dovodi do oštećenja na cilindru i klipcu.

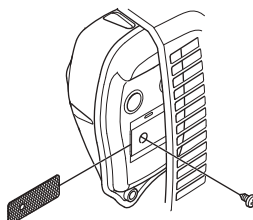

PAŽNJA! Nikad ne upotrebljavaj mašinu sa prigušivačem zvuka koji je u lošem stanju.



UPOZORENJE! Prigušivač zvuka sa katalizatorom je vrlo vruć kako kod upotrebe tako i nakon gašenja mašine. To važi i kod rada mašine u praznom hodu. Doticanje može izazvati opekotine na koži. Obrati pažnju na opasnost od požara!

Rashladni sistem



Da bi se održala što niža temperatura pri radu mašina je opremljena sa rashladnim sistemom.

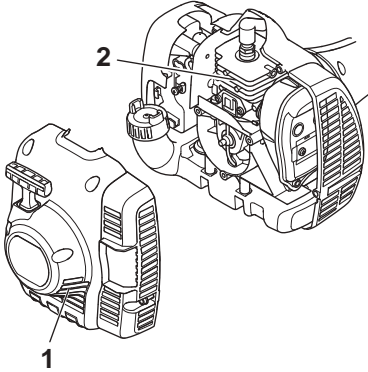

Rashladni sistem se sastoji od:

- 1 Dovođenja zraka u aparat za startovanje.
- 2 Škrgi za hlađenje na cilindru.

Čisti rashladni sistem četkom jedanput sedmično ili češće po potrebi. Nečist ili začepljen rashladni sistem prouzrokuje pregrijavanje mašine i oštećenja cilindra i klipa.

Svjećica motora



Na stanje svjećice utiče:

- Pogrešno podešen rasplinjač/karburator.
- Pogrešna mješavina ulja u gorivu (previše ulja ili pogrešno ulje).
- Nečist zračni filter.

Ovi faktori prouzrokuju naslage na elektrodama svjećica i mogu izazvati poteškoće pri paljenju i pogonu.

Ako je mašinin učinak nizak, ako se teško pali ili ako je prazni hod nemiran: uvijek prvo kontroliši svjećice prije nego preduzmeš druge mjere. Ako je svjećica prljava, očisti je i istovremeno prekontroliši da li je razmak na elektrodama 0,5 mm. Svjećice se trebaju mjenjati mjesečno ili ranije ako je potrebno.

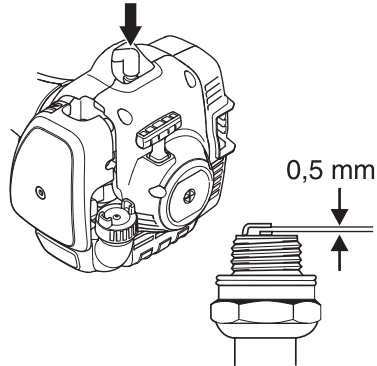

PAŽNJA! Koristi uvijek tip svjećica koji je preporučен! Pogrešna svjećica može uništiti klip/cilindar. Nadgledaj da svjećica ima tkz. štít protiv radio valova.

Djeljiva snast-cijev



Završetak pogonske osovine u donjoj snast-cijevi treba se podmazati iznutra sa mašćom svakih 30 sati rada. Postoji rizik da krajevi pogonske cijevi (splines-veza) na djeljivim modelima zapnu jedan za drugi ako se ne podmazuju redovno.

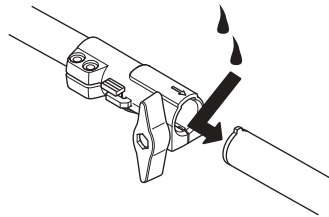

Zračni filter



Zračni filter treba redovno čistiti od prašine i nečistoće da bi se izbjeglo sljedeće:

- Smetnje karburatora
- Smetnje prilikom startovanja
- Lošiji efekat
- Nepotrebna izlisanost na dijelovima motora
- Nenormalno velika potrošnja goriva

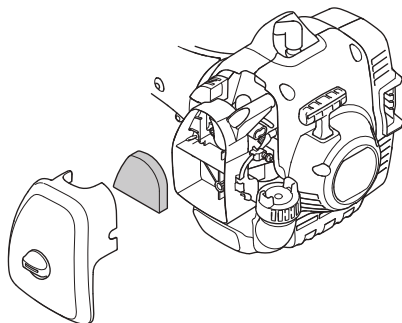

Očisti filter nakon 25 sati rada ili češće ako se radi u neobičajeno prašnjoj sredini.

Čišćenje filtera za vazduh

Demontiraj poklopac filtera za vazduh i ukloni filter. Operi ga u toploj vodi da bude čist. Pobrini se da filter bude suh kad se ponovo montira.

Dugo upotrebljavan filter ne može se nikad dobro očistiti. Filter se mora mijenjati u jednakim vremenskim razmacima.

Oštećen filter mora se uvijek zamjeniti.

Ako se mašina upotrebljava u prašnjavim uvjetima, filter se treba nauljiti. Vidi uputstva pod rubrikom Nauljivanje filtera za vazduh.

Nauljivanje filtera za vazduh



Upotrebljavaj uvijek ulje za filter HUSQVARNA art. br. 531 00 92-48. Ulje za filter sadrži sredstvo za rastvaranje da bi se lakše ravnomjerno raspodjelilo u filteru. Zbog tog izbjegavaj kontakt između ulja i Tvoje kože.

Stavi filter u plastičnu kesu i naspri ulje za filter. Izmjesi kesu da raspodijeliš ulje. Istisni filter iz plastične kese i prospi višak ulja prije nego montiraš filter na mašinu. Nikad ne upotrebljavaj obično motorno ulje. Ono brzo potone kroz filter i ostane na njegovom dnu.

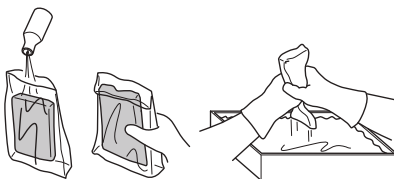

Ugaoni mjenjač



Ugaoni mjenjač je u fabrici napunjen dovoljnom količinom masti. Prije nego što se mašina počne koristiti treba međutim kontrolisati da li je mjenjač napunjen mašću do tri četvrtine. Upotrebljavaj uvijek specijalnu mast HUSQVARNA.

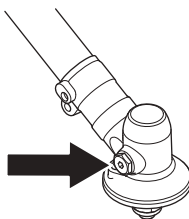

Sredstvo za podmazivanje u kućištu mjenjača ne mora se u normalnim prilikama mijenjati izuzev kod eventualnih popravki.

ODRŽAVANJE

Šema održavanja

U nastavku su date upute za održavanje koje je potrebno provoditi na ovoj mašini. Većina radnji je opisana u poglavlju Održavanje. Korisnik smije vršiti servisiranje i održavanje samo kako je navedeno u ovom uputstvu za upotrebu. Obimnije radove smije izvršavati samo ovlašteni servis.

Održavanje	Dnevno nadgledanje	Sedmično nadgledanje	Mjesečno nadgledanje
Očisti mašinu izvana.	X		
Provjerite da li zatvarač gasa i gas rade sigurno.	X		
Kontroliši da li stop-prekidač funkcioniše.	X		
Kontroliši da rezni pribor ne rotira na praznom hodu.	X		
Čisti zračni filter. Promjeni ga po potrebi.	X		
Kontroliši da li je zaštita naoštećena i da nema pukotina. Zamjeni zaštitu ako je bila izložena udarcima ili ima pukotine.	X		
Kontroliši da li je glava trimera neoštećena i da nema pukotina. Zamjeni glavu trimera ako je potrebno.	X		
Provjeri da li su zavrtuti šarafi i matice.	X		
Kontroliši da nema ispušt goriva iz motora, rezervoara goriva ili cijevi goriva.	X		
Kontroliši aparat za paljenje i njegovo uže.		X	
Prekontroliši da vibracioni izolatori nisu oštećeni.		X	
Očisti svječicu izvana. Demontiraj je i kontroliši razmak između elektroda. Podesi razmak na 0,5 mm ili zamjeni svječicu. Nadgledaj da svječica ima tkz. štit protiv radio valova.		X	
Očistite rashladni sistem mašine.		X	
Očisti ili zamjeni mrežicu protiv iskričenja na prigušivaču zvuka (važi samo za prigušivače zvuka bez katalizatora).		X	
Očisti karburator izvana i prostor oko njega.		X	
Kontroliši da je ugaoni mjenjač ispunjen do tri četvrtine sa sredstvom za podmazivanje. Dopuni ako je potrebno sa specijalnom mašću.		X	
Provjerite da filter goriva nije prljav i da crijevo za dovod goriva nije napuklo ili na drugi način oštećeno. Zamijenite ukoliko je potrebno.			X
Prekontroliši sve kablove i priključke.			X
Provjerite istrošenost kvačila, opruge kvačila i bubnja kvačila. Ukoliko je potrebno zamijenite ih u ovlaštenom servisu.			X
Promjeni svječicu. Nadgledaj da svječica ima tkz. štit protiv radio valova.			X

TEHNIČKI PODACI

Tehnički podaci

	122C	122LD
Motor		
Zapremina cilindra, cm ³	21,7	21,7
Prečnik cilindra, mm	32,0	32,0
Dužina nagiba, mm	27	27
Broj obrtaja pri praznom hodu, rpm	2900	2900
Preporučeni max. broj obrtaja, rpm	7200	9100
Broj obrtaja na izlaznoj osovini, obrt/min	7200	6232
Max. snaga motora, sagl. ISO 8893, kW/ rpm	0,6/7800	0,6/7800
Prigušivač zvuka sa katalizatorom	Da	Da
Sistem za paljenje reguliran brojem obrtaja	Ne	Ne
Sistem paljenja		
Svjećica motora	NGK CMR6A	NGK CMR6A
Razmak elektroda, mm	0,5	0,5
Gorivo/ sistem podmazivanja		
Zapremina rezervoara za benzin, l	0,3	0,3
Težina		
Težina bez goriva, reznog pribora i zaštite, kg	4,4	4,8
Stvaranje buke		
(vidi napomenu 1)		
Jačina zvuka, izmjerena u dB(A)	102	104
Jačina zvuka, garantovana L _{WA} dB(A)	104	108
Jačine zvuka		
(vidi napomenu 2)		
Ekvivalent nivoa pritiska zvuka na uhu rukovaoca izmjeren uskladu sa EN ISO 11806 i ISO 22868, dB(A):	88	90
Jačina vibracije		
(vidi napomenu 3)		
Ekvivalentni vibracijski nivoi ($a_{hv,eq}$) na ručkama, mjereni prema EN ISO 11806 i ISO 22867, m/s ²		
Opremljeno glavom trimera (original), lijevo/desno	5,0/3,6	3,6/3,5

Napomena 1: Stvaranje buke prema okolini izmjereno kao zvučni efekat (L_{WA}) prema EZ-uputi 2000/14/EZ. Prijavljeni nivo jačine zvuka za mašinu izmjereno je uz originalni priključak za rezanje koji ostvaruje najviši nivo jačine. Razlika između garantovane i izmjerene jačine zvuka proizlazi odatle što garantovana jačina zvuka uključuje i disperziju u rezultatu mjerenja i varijacije između različitih mašina istog modela, u skladu sa Direktivom 2000/14/EC.

Bilješka 2: Prijavljeni podaci za ekvivalentni nivo zvučnog pritiska za mašinu imaju tipičnu statističku disperziju (standardna devijacija) od 1 dB (A).

Bilješka 3: Prijavljeni podaci za ekvivalentni vibracijski nivo imaju tipičnu statističku disperziju (standardna devijacija) od 1 m/s².

TEHNIČKI PODACI

122LD		
Odobreni pribor	Tip	Zaštita za rezni pribor Art. br.
Navoj osovine sječiva M10		
Glava trimera	T25 (Ø 2.0 - 2.7 mm kabel)	574 19 87-01
122C		
Odobreni pribor	Tip	Zaštita za rezni pribor Art. br.
Navoj osovine sječiva 3/8 R		
Glava trimera	T25 (Ø 2.0 - 2.7 mm kabel)	574 47 95-01
	T25C (Ø 2.0 - 2.7 mm kabel)	574 47 95-01

Slijedeći dodaci su preporučeni za navedene modele.

Odobreni pribor	Art. br.	Koristi se uz
Dodatak za četkanje sa spojnicom snast-cijevi SR600	537 19 67-01	122LD
Dodatak za škare za živicu sa spojnicom snast-cijevi HA 850	537 19 66-06	122LD
Dodatak za rezanje ivice sa spojnicom snast-cijevi	537 19 69-01	122LD
Dodatak za pilanje sa spojnicom snast-cijevi PA 1100	537 18 33-16	122LD
Dodatak za pilanje bez spojnice snast-cijevi PA	537 18 33-11	122LD
Nastavak za motokultivator sa osovinom CA 150	537 42 54-01	122LD
Nastavak za rezač sa osovinom TA 850	537 35 35-01	122LD

Odobreni pribor	Art. br.	Koristi se uz
Dodatak CAC za kultivator	952 71 19-07	122LD
Dodatak EAC za ivice	952 71 19-08	122LD
Šipkasti dodatak PAC za motorku	952 71 19-10	122LD
Dodatak BAC za ventilator	952 71 19-11	122LD

TEHNIČKI PODACI

EZ-potvrda o podudarnosti (Važi samo za Evropu)

Mi, **Husqvarna AB**, SE-561 82 Huskvarna, Švedska, tel: +46-36-146500, izjavljujemo da su rezači trave **Husqvarna 122C i 122LD** serijskih brojeva od 2010. nadalje (godina je jasno naznačena na pločici razreda sa serijskim brojem) u skladu sa zahtjevima DIREKTIVE VIJEĆA:

- od 17. maja 2006. „u vezi sa mašinom“ **2006/42/EC**

- od 15 Decembar 2004 "u vezi elektromagnetske kompatibilnosti" **2004/108/EEZ**.

- od 8 maja 2000 "u vezi stvaranja buke prema okolini" **2000/14/EZ**. Procjena prilagodivosti prema Aneksu V. Za informacije u vezi sa jačinom buke, pogledajte odjeljak Tehnički podaci.

Sledeći standardi su primjenjeni: **EN ISO 12100-2/A1:2009, CISPR 12:2007, EN ISO 11806:2008**

SMP Svensk Maskinprovning AB, Fyrisborgsgatan 3, SE-754 50 Uppsala, Švedska, je obavio dobrovoljno tipsku kontrolu za Husqvarna AB. Certifikati imaju broj: 122C – **SEC/10/2271, 01/164/068**, 122LD – **SEC/10/2272, 01/164/067**
Huskvarna 13 Oktobar 2011

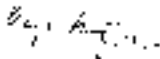

Bengt Frögelius, Šef razvoja (Ovlašteni predstavnik za kompaniju Husqvarna AB i odgovoran za tehničku dokumentaciju.)

EXPLICAȚIA SIMBOLURILOR

Simboluri de pe dispozitiv și/sau din manual:

AVERTISMENT! Ferăstraiele de defrișare, mașinile de tăiat tufișuri și trimerele pot fi periculoase! Utilizarea neglijentă sau incorectă poate duce la răni grave sau mortale a utilizatorului sau a altor persoane. Este foarte important să citiți și să înțelegeți conținutul manualului utilizatorului.

Citiți cu atenție instrucțiunile de utilizare și asigurați-vă că ați înțeles conținutul înainte de a folosi mașina.

Folosiți întotdeauna:

Casca de protecție în toate cazurile în care există riscul de cădere a obiectelor

- Dispozitiv de protecție a auzului omologat
- Dispozitive omologate de protecție a ochilor

Turația maximă la axul de ieșire, rot/min



Acest produs corespunde normelor prevăzute în indicațiile CE.



Atenție la obiecte proiectate și de ricoșeuri.



Utilizatorul mașinii va avea grijă ca, în timpul lucrului, nici o persoană și nici un animal să nu se apropie la o distanță mai mică de 15 metri.



Folosiți întotdeauna mănuși de protecție omologate.



Folosiți încălțăminte ce nu alunecă și stabilă.



Prevăzut doar pentru dispozitiv de tăiere nemetalic elastic, adică cap tăietor și fir tăietor.



Producere de zgomot în mediul înconjurător conform directivei Comunității Europene. Nivelul de zgomot al mașinii este indicat în capitolul Date tehnice cât și pe etichetă.



Simbolurile suplimentare/etichetele de pe mașină se referă la condiții speciale de certificare pentru anumite piese de desfacere.

Motorul se oprește deplasând butonul de oprire în poziția de oprire. ATENȚIE! Butonul de oprire revine automat în poziția de pornire. Pentru a preveni pornirea accidentală, capacul bujiei trebuie scos de pe bujie în timpul operațiilor de asamblare, verificare și întreținere.

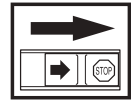

Folosiți întotdeauna mănuși de protecție omologate.

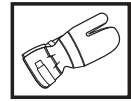

Curățire periodică este necesară.

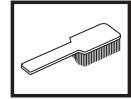

Control vizual.



CUPRINS

Conținut

EXPLICAȚIA SIMBOLURILOR

Simboluri de pe dispozitiv și/sau din manual: 498

CUPRINS

Conținut 499

Înainte pornirii trebuie observate următoarele: 499

INTRODUCERE

Stimate client! 500

PĂRȚILE COMPONENTE

Părțile componente ale trimerului 501

MĂSURI GENERALE DE PROTECȚIA MUNCII

Important 502

Echipament personal de protecția muncii 502

Echipamentul de siguranță al mașinii 503

Mecanismul de tăiere 505

MONTAJ

Montarea manetei în buclă 506

Montarea și dezmontarea tijei demontabile 506

Montarea dispozitivului de tăiere 507

Montarea protecției trimerului și a capului tăietor 507

Montarea protecției trimerului și a capului tăietor 507

MANIPULAREA COMBUSTIBILULUI

Siguranța manipulării combustibilului 508

Amestecul de combustibil 508

Alimentarea 509

PORNIRE ȘI OPRIRE

Control înainte pornirii 510

Pornire și oprire 510

REGULI DE LUCRU

Instrucțiuni generale de lucru 511

ÎNȚREȚINERE

Carburatorul 513

Toba de eșapament 513

Sistemul de răcire 514

Bujia 514

Tijă demontabilă 514

Filtrul de aer 514

Planificarea întreținerii 516

DATE TEHNICE

Date tehnice 517

Declaratie de conformitate EC 519

Înainte pornirii trebuie observate următoarele:

Citiți cu atenție instrucțiunile de utilizare.



AVERTISMENT! Expunere îndelungată la zgomot poate duce la defecte de auz definitive. De aceea folosiți întotdeauna protecția auzului omologată.



AVERTISMENT! Orice modificare a construcției originale a mașinii este interzisă fără aprobarea fabricantului. Folosiți întotdeauna piese de schimb originale. Modificări sau accesorii neautorizate pot să ducă la răni serioase, sau accidente mortale ale utilizatorului sau a altor persoane.



AVERTISMENT! Un ferăstrău de defrișare, o mașină de tăiat tufișuri sau un trimer utilizat incorect sau neglijent, pot deveni unelte periculoase care pot duce la răni grave sau mortale a utilizatorului sau a altor persoane. Este foarte important să citiți și să înțelegeți conținutul acestui manual de utilizare.

INTRODUCERE

Stimate client!

Vă felicităm pentru decizia dumneavoastră de a cumpăra un produs Husqvarna! Tradițiile firmei Husqvarna datează încă din 1689, când regele Suediei Karl al XI-lea a ordonat construirea unei fabrici pe malul râului Huskvarna, pentru a produce muschete. Plasarea pe malul râului Huskvarna a fost logică deoarece râul Huskvarna a fost folosit pentru a produce energie hidroelectrică și în acest mod a reprezentat o centrală hidroelectrică. În timpul perioadei de mai bine de 300 de ani în care fabrica Husqvarna a existat, o mare varietate de produse a fost construită, de la sobe de lemne până la mașini moderne de bucătărie, mașini de cusut, biciclete, motocicletele, și așa mai departe. În 1956 a fost lansat primul motor de cositoare, urmat în 1959 de ferăstrăul cu motor și acesta este domeniul în care Husqvarna este activă în ziua de azi.

Husqvarna este acum unul dintre liderii mondiali în fabricarea de utilaje forestiere și grădină, având calitatea și funcționalitatea ca o prioritate de bază. Planul comercial este de a proiecta, produce și comercializa utilaje cu motor pentru pădure și grădinărit, cât și pentru industria de construcții. Țelul companiei Husqvarna este și de a fi lider în ceea ce privește ergonomia, comoditatea de lucru, siguranța și protejarea mediului înconjurător, și de acea un mare număr de detalii a fost proiectat pentru a îmbunătăți produsele în aceste domenii.

Suntem convingeți că veți aprecia cu satisfacție calitatea și funcționalitatea produsului nostru un timp îndelungat în viitor. Cumpărarea unuia din produsele noastre vă va da acces la ajutor profesional, cu reparații și service în cazul în care ceva se defectează. Dacă magazinul de achiziție nu a fost unul din centrele noastre de vânzare autorizate, cereți informații despre atelierul de service cel mai apropiat.

Sperăm să fiți mulțumit de mașina dumneavoastră și că aceasta vă va însoți un timp îndelungat. Nu uitați că acest manual de utilizare este un document de valoare. Prin a urma conținutul acestuia (folosire, service, întreținere etc) veți putea prelungi considerabil viața de lucru a mașinii, cât și valoarea ei la revânzare. În cazul în care vindeți mașina, aveți grijă să dați noului proprietar manualul de utilizare.

Vă mulțumim pentru că utilizați un produs Husqvarna.

Husqvarna AB lucrează în mod continuu pentru dezvoltarea produselor sale și de aceea își rezervă dreptul de a modifica produsele în ceea ce privește printre altele forma și înfățișarea, fără obligația de a comunica aceasta în prealabil.

PĂRȚILE COMPONENTE

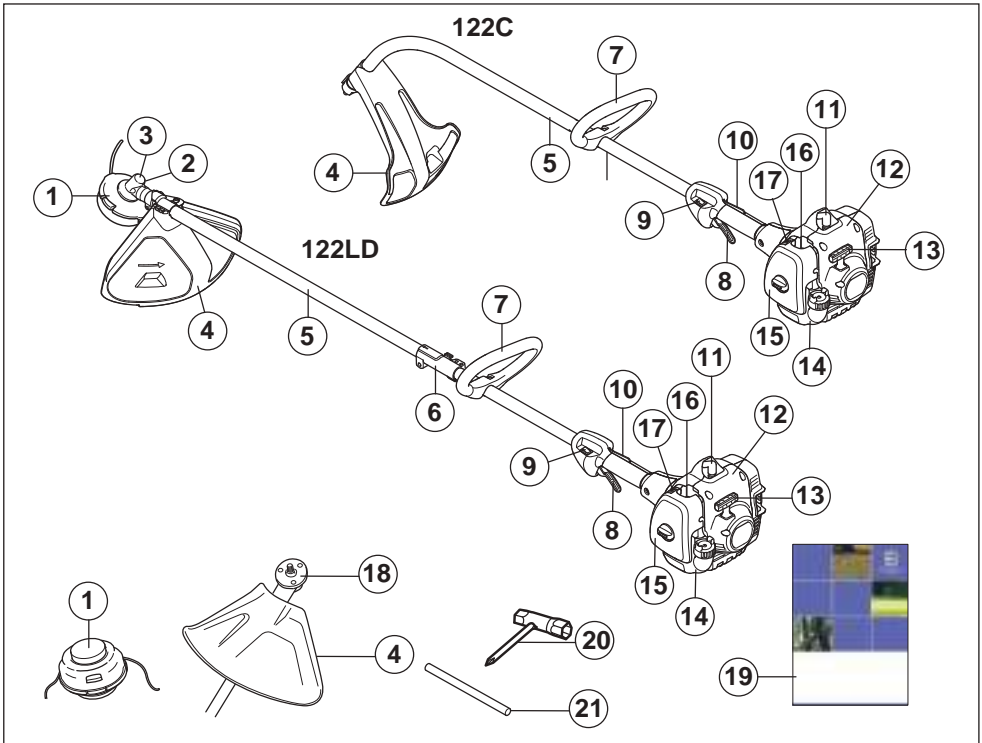

Părțile componente ale trimerului

- | | | | |
|----|---|----|---------------------------|
| 1 | Capul tăietor | 12 | Demarorul |
| 2 | Orificiul pentru lubrefiant, angrenajul cotit | 13 | Maneta de pornire |
| 3 | Angrenajul cotit | 14 | Rezervorul de combustibil |
| 4 | Protecția dispozitivului de tăiere | 15 | Capacul filtrului de aer |
| 5 | Tijă | 16 | Pompa de combustibil. |
| 6 | Angrenarea tijei | 17 | Reglajul șocului |
| 7 | Maneta în buclă | 18 | Disc de antrenare |
| 8 | Butonul de accelerație | 19 | Instrucțiuni de utilizare |
| 9 | Contactul de oprire | 20 | Cheie combinată |
| 10 | Clichetul de blocare a butonului de accelerație | 21 | Știft de blocare |
| 11 | Capacul bujiei și bujia | | |

MĂSURI GENERALE DE PROTECȚIA MUNCII

Important

IMPORTANT!

Mașina este proiectată numai pentru scurtarea ierbii.

Singurele accesorii la care puteți folosi unitatea de motor ca și o sursă de energie sunt acele dispozitive de tăiere recomandate de noi în capitolul Date tehnice.

Nu folosiți niciodată mașina dacă sunteți obosit, dacă ați băut alcool, sau dacă ați luat medicamente care vă influențează vederea, judecata, sau coordonarea mișcărilor.

Purtați echipament individual de protecție. A se vedea instrucțiunile de la paragraful Echipamentul individual de protecție.

Nu folosiți niciodată o mașină care a fost modificată și nu mai corespunde construcției originale.

Nu folosiți niciodată o mașină defectă. Efectuați operațiile regulate de verificare, întreținere și service descrise în acest manual. Unele operații de întreținere și service trebuie făcute de specialiști cu experiență și calificați. A se vedea instrucțiunile de la paragraful Întreținere.

Toate capacele, apărătorile și mânerul trebuie să fie montate înainte de pornire. Pentru a elimina riscul electrocutării, asigurați-vă că nu s-au deteriorat capacul bujiei și cablul de alimentare a aprinderii.

Utilizatorul mașinii va avea grijă ca nici o persoană sau animal să nu se apropie mai mult de 15 metri de zona de lucru, în timpul lucrului. Atunci când mai multe persoane lucrează pe aceeași suprafață de lucru se va avea grijă ca distanța de siguranță să fie de cel puțin de două ori lungimea copacului care se va doborî, dar minim 15 metri.



AVERTISMENT! În timpul funcționării, acest aparat produce un câmp electromagnetic. În anumite împrejurări, acest câmp poate interfera cu implanturile medicale active sau pasive. Pentru a reduce pericolul de răniri grave sau fatale, recomandăm persoanelor cu implanturi medicale să consulte medicul și producătorul de implanturi medicale înainte de a acționa aparatul.



AVERTISMENT! Rularea motorului într-o zonă închisă sau prost aerisită poate duce la deces prin asfixiere sau intoxicație cu monoxid de carbon.



AVERTISMENT! Nu permiteți niciodată copiilor să utilizeze mașina sau să se afle în apropierea ei. Deoarece mașina este prevăzută cu buton de oprire cu arc și poate fi pornită trăgând cu viteză și forță mici de mânerului demarorului, în unele situații chiar și copiii mici pot dezvolta forța suficientă pentru a morni mașina. Acest lucru poate avea ca rezultat vătămări corporale grave. De aceea, scoateți capacul bujiei atunci când mașina nu este supravegheată îndeaproape.

Echipament personal de protecția muncii

IMPORTANT!

Un ferăstrău de defrișare, o mașină de tăiat tușișuri sau un trimer utilizate incorect sau neglijent, pot deveni unelte periculoase care pot duce la răniri grave sau mortale a utilizatorului sau a altor persoane. Este foarte important să citiți și să înțelegeți conținutul acestui manual de utilizare.

La orice folosire a mașinii trebuie folosit un echipament de protecție personal omologat. Echipamentul de protecție personal nu elimină riscul de rănire dar reduce efectul unei răniri în cazul unui accident. Cereți ajutor la magazinul de vânzare pentru alegerea echipamentului.



AVERTISMENT! Fiți întotdeauna atent la semnale de alarmă sau strigăte atunci când folosiți protecția auzului. Îndepărtați întotdeauna protecția auzului imediat ce ați oprit motorul.

CASCĂ

Casca de protecție în toate cazurile în care există riscul de cădere a obiectelor

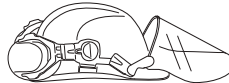

PROTECȚIA AUZULUI

Protecția auzului cu un efect atenuator suficient trebuie folosită.



MĂSURI GENERALE DE PROTECȚIA MUNCII

PROTECȚIA OCHILOR

Dispozitiv omologat de protecție a ochilor trebuie folosit întotdeauna. Dacă se folosește o mască de protecție trebuie să se folosească și ochelari de protecție omologați. Ochelari de protecție omologați înseamnă aceia care îndeplinesc standardul ANSI Z87.1 pentru SUA sau EN 166 pentru țările Pieței Comune.



MĂNUȘI

Mănuși se vor purta atunci când este necesar, spre exemplu la asamblarea dispozitivului de tăiere.



CIZME

Folosiți încălțăminte ce nu alunecă și stabilă.



ÎMBRĂCĂMINTE

Se va folosi îmbrăcăminte din țesătură groasă și se va evita îmbrăcăminte largă care se poate agăța ușor de arbuști sau crengi. Folosiți întotdeauna pantaloni lungi din material rezistent. Nu purtați bijuterii, pantaloni scurți, sandale și nici nu lucrați desculț. Aveți grijă ca părul să nu atârne de-a lungul umerilor.

TRUSA DE PRIM AJUTOR

Trusa de prim ajutor trebuie să fie întotdeauna la îndemână.



Echipamentul de siguranță al mașinii

În acest capitol se explică diferitele detalii de siguranță ale mașinii, care este rolul lor, precum și controlul și întreținerea ce trebuie executate pentru a vă asigura că acestea funcționează. A se vedea capitolul Părțile componente pentru localizarea acestor detalii pe mașina Dvs.

Durata de folosire a mașinii se poate scurta iar riscul de răniri poate crește dacă întreținerea mașinii nu se efectuează în mod corect și dacă service și/sau reparații nu se efectuează într-un mod profesional. Dacă aveți nevoie de informații suplimentare, contactați atelierul service cel mai apropiat.

IMPORTANT!

Pentru orice formă de service și reparație a mașinii se cer cunoștințe speciale. Aceasta este în mod special valabilă pentru echipamentul de siguranță al mașinii. Dacă mașina eșuează la vreuna dintre verificările de mai jos, duceți-o la atelierul de specialitate. La cumpărarea oricărui dintre produsele noastre vă garantăm că stăm la dispoziție cu reparații și service de specialitate. Dacă magazinul unde s-a vândut mașina nu dispune de atelier de reparații, rugați-i să vă dea adresa celui mai apropiat atelier de reparații.



AVERTISMENT! Nu folosiți niciodată o mașină cu dispozitiv de siguranță defect. Dispozitivul de siguranță al mașinii trebuie controlat și întreținut conform indicațiilor din acest capitol. Dacă mașina nu face față la toate controalele trebuie luat legătura cu atelierul

Clichetul de blocare a butonului de accelerație

Clichetul de blocare a accelerației este construit pentru a preveni acționarea neintenționată a accelerației. La apăsarea clichetului (A) (= când țineți mânerul în mână) reglajul accelerație (B) se eliberează. Când lăsați mânerul din mână, atât clichetul de blocare cât și reglajul accelerației își reiau pozițiile lor inițiale. Această mișcare este generată de două arcuri de retur independente unul de celălalt. Această poziție duce la blocarea automată a reglajului accelerației în poziția de mers în gol.

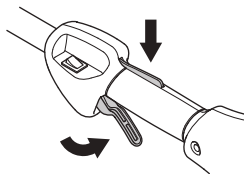

Asigurați-vă că butonul de accelerație este blocat în poziție de mers în gol atunci când clichetul de blocare a accelerației este în poziția sa inițială.

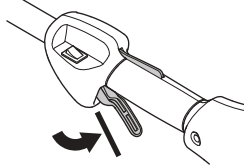

Apăsăți clichetul de blocare a accelerației și verificați că acesta revine în poziția sa inițială atunci când este eliberat.

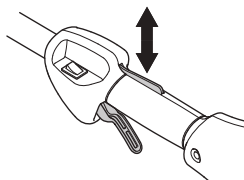

MĂSURI GENERALE DE PROTECȚIA MUNCII

Verificați că butonul de accelerație și clichetul de blocare a accelerației se mișcă liber, iar arcurile de revenire funcționează.

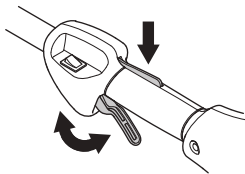

A se vedea indicațiile de la paragraful Pornire. Porniți mașina și accelerați la maximum. Eliberați apoi accelerația și verificați dacă dispozitivul de tăiere se oprește și rămâne nemișcat. Dacă dispozitivul de tăiere se rotește cu accelerația în poziția de mers în gol, verificați reglajul de mers în gol al carburatorului. A se vedea indicațiile de la paragraful Intreținere.

Contactul de oprire

Folosiți întrerupătorul de oprire pentru oprirea motorului.

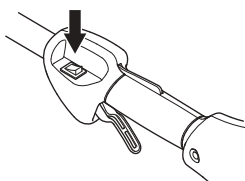

Porniți motorul și asigurați-vă că motorul se oprește atunci când contactul de oprire este deplasat în poziție de stop.

Protecția dispozitivului de tăiere



Această apărătoare este destinată pentru a împiedica aruncarea de obiecte libere în direcția utilizatorului. Apărătoarea protejează de asemenea ca utilizatorul să vină în contact cu dispozitivul de tăiere.

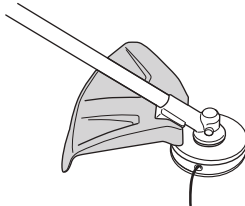

Controlați că protecția nu prezintă deteriorări și că nu are fisuri. Schimbați apărătoarea dacă aceasta a fost supusă la lovituri sau este crăpată.

Folosiți întotdeauna protecția de lamă recomandată pentru respectivul dispozitiv de tăiere. A se vedea capitolul Date tehnice.



AVERTISMENT! A nu se folosi sub nici o formă un dispozitiv de tăiere fără protecția corespunzătoare montată. A se vedea capitolul Date tehnice. Dacă se montează un dispozitiv de protecție nepotrivit sau defect, se pot produce accidente personale grave.

Toba de eșapament



Toba de eșapament este construită pentru a menține zgomotul la un nivel minim, cât și pentru a îndepărta gazele de eșapament ale motorului departe de operator. Toba de eșapament, dotată cu catalizator este destinată și pentru reducerea conținutului de componente dăunătoare în gazele de eșapament.

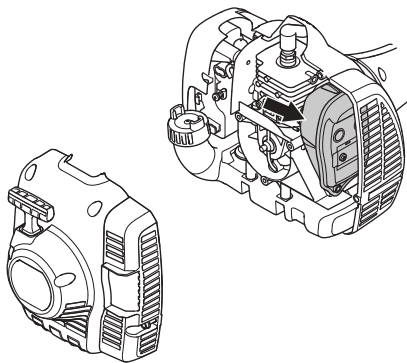

În țările cu climă caldă și uscată riscul incendiilor este evident. De aceea anumite tobe de eșapament au fost echipate cu un așa numit captator de scântei. Verificați dacă toba de eșapament a mașinii dumneavoastră are un asemenea captator.

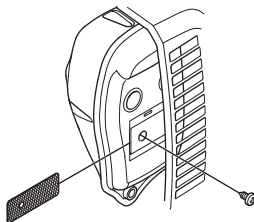

Pentru tobe de eșapament este foarte important ca instrucțiunile de verificare, întreținere și service să fie respectate.

Nu folosiți niciodată o mașină care are o tobă de eșapament defectă.

Verificați periodic că toba de eșapament este stabil atașată de mașină.

Dacă toba de eșapament de pe mașina Dvs. este înzestrată cu o plasă de capturare a scânteiilor, atunci aceasta trebuie curățată regulat. O plasă infundată cauzează supraîncălzirea motorului, ceea ce duce la avarii serioase.

MĂSURI GENERALE DE PROTECȚIA MUNCII



AVERTISMENT! O tobă de eșapament prevăzută cu catalizator devine foarte fierbinte atât în timpul lucrului cât și după oprire. Aceasta este valabil și la funcționarea în gol. Contactul poate provoca arsurile pielii. Nu uitați de pericolul de incendiu!



AVERTISMENT! În interiorul tobei de eșapament se află substanțe chimice care pot fi cancerigene. Evitați orice contact cu aceste substanțe în cazul în care toba de eșapament este deteriorată.



AVERTISMENT! Luați în considerare:

Gazele de eșapament ale motorului sunt fierbinți și pot conține scântei care pot produce incendiu. Nu puneți niciodată în funcțiune mașina în interior sau în apropiere de materiale inflamabile!

Mecanismul de tăiere

Acest capitol arată cum o întreținere corectă și folosirea unui dispozitiv de tăiere de tip corect:

- Reduce tendința de recul a mașinii.
- Oferă un efect maximal de tăiere.
- Duce la creșterea vieții de lucru a dispozitivului de tăiere.

IMPORTANT!

Folosiți dispozitivul de tăiere doar împreună cu apărătoarea recomandată de noi! A se vedea capitolul Date tehnice.

Citiți instrucțiunile dispozitivului de tăiere pentru o corectă înfășurare a firului și pentru a alege un fir cu diametru corespunzător.



AVERTISMENT! Opriiți întotdeauna motorul înainte de a efectua lucrări la dispozitivul de tăiere. Acesta va continua să se rotească chiar și atunci când accelerația este eliberată. Controlați că dispozitivul de tăiere s-a oprit complet și îndepărtați cablul de la bujie înainte de a începe lucrul cu acesta.



AVERTISMENT! Un dispozitiv de tăiere deteriorat poate mări riscul de accident.

Capul tăietor

IMPORTANT!

Aveți întotdeauna grijă ca firul să fie înfășurat strâns și uniform pe tambur, în caz contrar apar vibrații dăunătoare în mașină.

- Folosiți numai capete și fire tăietoare recomandate. Acestea au fost testate de producător pentru a se potrivi unei anumite mărimi de motor. Aceasta este deosebit de important atunci când se utilizează un cap tăietor complet automat. Folosiți numai dispozitivul de tăiere recomandat. A se vedea capitolul Date tehnice.



- De obicei pentru mașini mai mici sunt necesare capete tăietoare mici și invers. Aceasta pentru că la cositul cu firul, motorul trebuie să arunce firul în sens radial față de capul tăietor, în acest caz întâmpinând rezistență din partea ierbii cosite.
- Lungimea firului este de asemenea importantă. Un fir mai lung necesită un motor mai puternic decât un fir scurt de același diametru.
- Convingeți-vă că cușitul ce se află pe apărătoarea trimerului nu este deteriorat. Acesta se folosește pentru tăierea firului la lungimea necesară.
- Pentru prelungirea duratei de utilizare a firului, el poate fi ținut în apă în decurs de câteva zile. Aceasta face firul mai rezistent și deci acesta poate fi folosit un timp mai îndelungat.

MONTAJ

Montarea manetei în buclă



- Plasați maneta în buclă pe tijă. Observați ca maneta în buclă trebuie să fie montată între săgețile de marcaj de pe tijă.

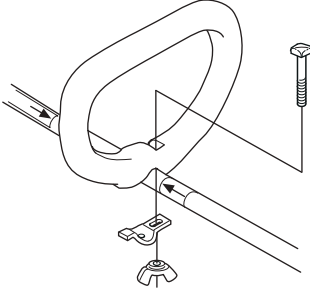

- Montați șurubul, șaiba de strângere și piulița cu aripi conform figurii. Înșurubați piulița cu aripi.

Montarea și dezmontarea tijei demontabile



Montarea:

- Slăbiți racordul prin răsucirea butonului.
- Aliniați indicatorul de pe conductă (A) cu săgeata de pe racord (B).

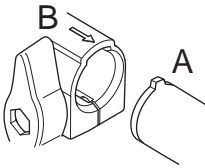

- Introduceți conducta în racord până când intră în locaș.

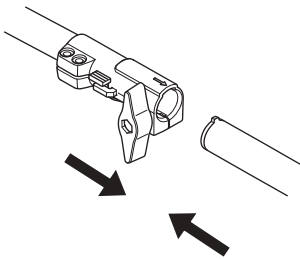

- Înainte de a utiliza unitatea, strângeți bine butonul.

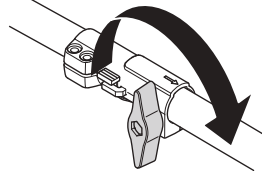

Demontarea:

- Slăbiți racordul prin răsucirea butonului (de cel puțin 3 ori).

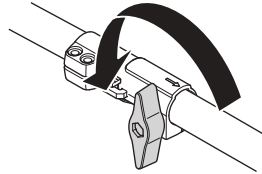

- Apăsăți și mențineți apăsat butonul (C). Țineți cu forță capătul motorului și extrageți conducta din racord.

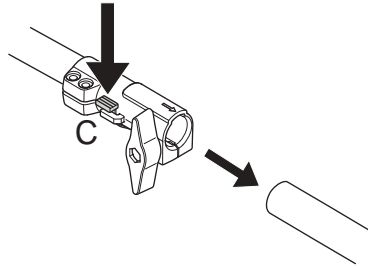

MONTAJ

Montarea dispozitivului de tăiere



AVERTISMENT! A nu se folosi sub nici o formă un dispozitiv de tăiere fără protecția corespunzătoare montată. A se vedea capitolul Date tehnice. Dacă se montează un dispozitiv de protecție nepotrivit sau defect, se pot produce accidentări personale grave.

Montarea protecției trimmerului și a capului tăietor (122LD)



- Montați protecția trimmerului (A) pentru lucrul cu capul tăietor. Protecția trimmerului/protecția combinată trebuie agățată în cârligul de pe tijă și fixată cu un șurub (L).

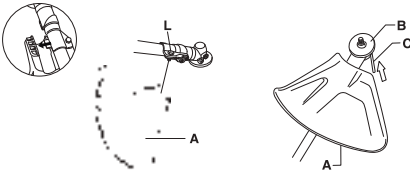

- Montați discul de antrenare (B) la axul de ieșire.
- Rotiți axul lamei până când unul din orificiile de pe discul de antrenare se va suprapune cu orificiul din carcasa angrenajului.
- Introduceți știftul de blocare (C) în orificiu pentru a fixa axul.
- Înfiletați capul de tăiere/țuștile de plastic (H) în sens invers sensului de rotație.

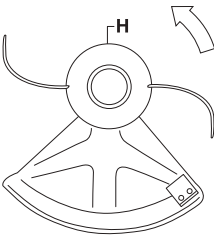

- Demontarea se face în ordinea inversă.

Montarea protecției trimmerului și a capului tăietor (122C)



- Instalați protecția după cum se vede în figură. Strângeți tare.

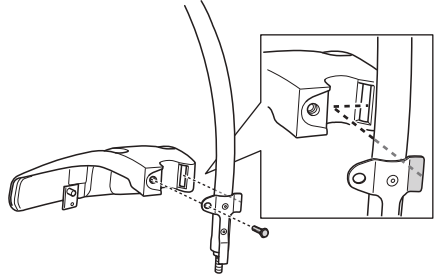

- Montați capacul contra prafului pe ax. Piulița trebuie să fie complet acoperită de capacul contra prafului.

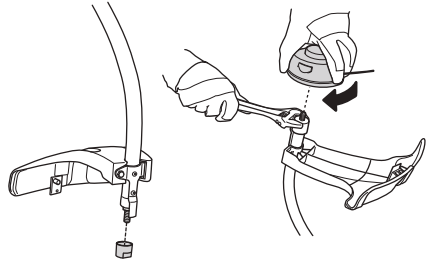

- Mențineți fix capacul contra prafului cu ajutorul unei chei universale pentru a împiedica ca axul să se rotească.
- Înșurubați capul tăietor pe ax.

MANIPULAREA COMBUSTIBILULUI

Siguranța manipulării combustibilului

Nu porniți niciodată mașina:

- 1 Dacă ați vărsat carburant pe el. Ștergeți tot ce s-a vărsat și lăsați resturile de benzină să se evaporeze.
- 2 Dacă ați vărsat carburant pe dumneavoastră sau pe îmbrăcăminte, schimbați îmbrăcăminte. Spălați părțile ce au ajuns în contact cu combustibilul. Folosiți săpun și apă.
- 3 În caz de scurgere de combustibil din mașină. Verificați periodic capacul rezervorului și conductele de combustibil în privința curgerii.

Transport și depozitare

- Depozitați și transportați mașina și combustibilul în așa fel încât să nu existe riscul de contact al eventualelor scurgeri și vaporilor cu scântei sau foc, de exemplu, de la mașini electrice, motoare electrice, contacte electrice/comutatoare de forță sau centrale de încălzire.
- La depozitarea și transportul combustibilului trebuie folosite canistre special destinate și omologate.
- În cazul în care mașina este depozitată un timp mai îndelungat trebuie ca rezervorul de combustibil să fie golit. Întrebați la stația de benzină din apropiere unde puteți arunca surplusul de combustibil.
- Aveți grijă ca mașina să fie bine curățată și ca un service complet să fie efectuat înainte de depozitare pe termen îndelungat.
- Protecția la transport a dispozitivului de tăiere trebuie întotdeauna să fie montată în timpul transportului sau când mașina este depozitată.
- Asigurați aparatul în timpul transportului.
- Pentru a preveni pornirile accidentale ale motorului, capacul bujiei trebuie întotdeauna scos în timpul perioadelor lungi de depozitare, dacă mașina nu este supraveheată îndeaproape și în timpul efectuării lucrărilor de service.



AVERTISMENT! Fiți atent în timpul lucrului cu combustibilul. Nu uitați de existența pericolului de incendiu, explozie și aspirație de vapori.

Amestecul de combustibil

ATENȚIE! Mașina este echipată cu un motor în doi timpi și trebuie alimentată întotdeauna cu un amestec de benzină și ulei pentru motor în doi timpi. Pentru a fi sigur că obțineți un amestec corect, este important să măsurați exact cantitatea de ulei. La amestecarea cantităților mici de combustibil, chiar și greșeli mici influențează în mod drastic raportul de amestec.



AVERTISMENT! Combustibil și gaze de combustibil sunt foarte inflamabile și pot produce răni grave în cazul aspirației și contactului cu pielea. Fiți de aceea atent la manipularea combustibilului și asigurați o ventilație bună în timpul manipulării combustibilului.

Benzină



ATENȚIE! Totdeauna utilizați un amestec benzină/ulei de calitate, cu cifra octanică de cel puțin 90 (RON). În cazul în care aparatul dumneavoastră este prevăzut cu convertor catalitic (vezi capitolul Date tehnice) folosiți întotdeauna un amestec benzină/ulei de calitate. Benzina cu plumb va distruge convertorul catalitic.

Atunci când benzină adaptată la mediul ambiant, așa numită benzină alcalină există trebuie ca aceasta să fie folosită.



- Cea mai scăzută cifră octanică recomandată este 90 (RON). În cazul în care alimentați motorul cu carburant cu cifră octanică sub 90 se poate produce fenomenul numit bătaie. Acest lucru duce la temperaturi ridicate ale motorului, ceea ce poate provoca defecțiuni grave motorului.
- La lucrul de lungă durată la turajii mari, se recomandă utilizarea unei benzini cu o cifră octanică mai înaltă.

Ulei pentru motoare în doi timpi

- Utilizați ulei pentru motoare în doi timpi HUSQVARNA, realizat special pentru a obține rezultate și performanțe optime cu motoare în doi timpi, răcite cu aer.
- Nu utilizați niciodată ulei destinat motoarelor suspendate în exteriorul bordului, răcite cu apă, denumit uneori ulei pentru motoare suspendate (TCW).
- Nu folosiți niciodată uleiuri destinate pentru motoare în patru timpi.
- Uleiul de calitate inferioară sau amestecul de ulei/carburant prea bogat poate pune în pericol funcționarea convertorului catalitic și poate reduce durata de funcționare a acestuia.
- Raport de amestec
1:50 (2%) cu ulei HUSQVARNA pentru motoare în doi timpi.
1:33 (3%) cu alte uleiuri proiectate pentru motoare în doi timpi, răcite cu aer, din clasele JASO FB/ISO EGB.

Benzină, litri	Ulei pentru motoare în doi timpi, litri	
	2% (1:50)	3% (1:33)
5	0,10	0,15
10	0,20	0,30
15	0,30	0,45
20	0,40	0,60

MANIPULAREA COMBUSTIBILULUI

Amestecul

- Amestecați întotdeauna benzina și uleiul într-un rezervor curat destinat pentru benzină.
- Începeți întotdeauna cu jumătatea cantității de benzină. Adăugați apoi toată cantitatea de ulei. Amestecați (scuturați) amestecul de combustibil. Adăugați restul cantității de benzină.
- Amestecați (scuturați) amestecul de combustibil bine înainte de a umple rezervorul de combustibil al mașinii.



- Nu faceți rezerve de combustibil pentru mai mult de o lună.
- Dacă nu folosiți mașina un timp mai îndelungat, rezervorul de combustibil trebuie golit și curățat.



AVERTISMENT! Toba de eșapament cu filtru catalitic este foarte fierbinte atât în timpul folosirii cât și un timp după folosire. Acest lucru este valabil și la folosirea în mers în gol. Fiți atenți la pericolul de incendiu, în special la lucru în apropierea substanțelor

Alimentarea



AVERTISMENT! Următoarele măsuri de precauție micșorează riscul de incendii:

Amestecați și turnați carburantul în exterior, unde nu există scântei sau flăcări.

Nu fumați și nu plasați obiecte calde în apropierea combustibilului.

Nu alimentați niciodată motorul dacă acesta este în funcțiune.

Oprii motorul și lăsați-l să se răcească câteva minute înainte de alimentare.

Deschideți capacul rezervorului de combustibil încet, ca o eventuală suprapresiune să fie încet compensată.

Strângeți bine capacul rezervorului după alimentare.

Mutați întotdeauna echipamentul departe de zona de realimentare și de sursă înainte de pornire.

- Folosiți o canistră pentru combustibil cu protecție contra supraumplerii.
- Dacă ați vărsat carburant pe el. Ștergeți tot ce s-a vărsat și lăsați resturile de benzină să se evaporeze.
- Se curăță capacul rezervorului de carburant. Impurități în rezervorul de carburant produc perturbații la funcționare.
- Convingeți-vă că carburantul este bine amestecat, scuturând vasul înainte de a alimenta rezervorul.

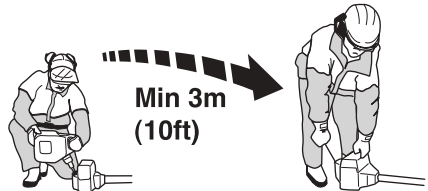

PORNIRE ȘI OPRIRE

Control înainte pornirii



- Controlați ca capul tăietor și apărătoarea trimmerului să nu fie deteriorate sau să prezinte crăpături. Schimbați capul tăietor sau apărătoarea trimmerului dacă au fost lovite sau dacă prezintă fisuri.



- Nu folosiți niciodată mașina fără apărătoare sau cu apărătoare defectă.
- Toate capacele trebuie să fie corect montate și fără defecte înainte de pornirea mașinii.

Pornire și oprire



AVERTISMENT! Capacul complet al ambreiajului cu tijă trebuie să fie montate înainte de pornirea motorului, în caz contrar ambreiajul se poate desprinde și provoca accidente personale.

Mutați întotdeauna echipamentul departe de zona de realimentare și de sursă înainte de pornire. Plasați mașina pe o suprafață solidă. Aveți grijă ca dispozitivul de tăiere să nu fie în contact cu vreun obiect.

Controlați ca nici o persoană neautorizată să nu se afle în zona de lucru, pentru a nu exista risc de răniri grave. Distanța de siguranță este de 15 metri.

Pornire

Pompa de combustibil: Presați balonul de cauciuc al pompei de combustibil de mai multe ori până ce combustibilul începe să umple balonul. Balonul nu trebuie umplut complet.

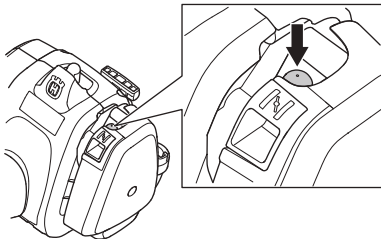

Șocul: Puneți butonul de șoc în poziție șoc.

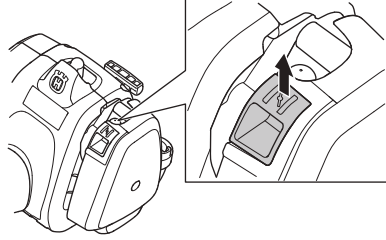

AVERTISMENT! Când motorul pornește cu clapeta de șoc în poziția corectă, accesoriul de tăiere începe să se rotească imediat.

Presăți corpul mașinii spre pământ cu mâna stângă (OBS! Nu cu piciorul!). Apucați maneta demarorului, trageți încet cu mâna dreaptă șnurul demarorului până ce se simte o rezistență (cârlișele demarorului se angrenează) și trageți apoi cu mișcări rapide și puternice. **Nu răsuciți niciodată cablul de pornire în jurul mâinii.**

Replasați reglajul de șoc în poziția inițială imediat ce motorul s-a aprins și repetați fazele de pornire până ce motorul pornește. Când motorul a pornit, accelerați la maximum, ceea ce face ca accelerația de pornire să se deconecteze automat.

ATENȚIE! Nu trageți complet cablul de demaraj și nici nu dați drumul mânerului demarorului când acesta este în poziție complet scoasă. Aceste manevre pot produce avarii ale mașinii.



Oprire

Motorul se oprește prin închiderea aprinderii.

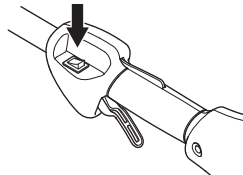

ATENȚIE! Butonul de oprire revine automat în poziția de pornire. Pentru a preveni pornirea accidentală, capacul bujei trebuie scos de pe bujie în timpul operațiilor de asamblare, verificare și întreținere.

REGULI DE LUCRU

Instrucțiuni generale de lucru

IMPORTANT!

În acest capitol sunt prezentate regulile de siguranță de bază pentru lucrul cu trimerul.

Dacă vă găsiți într-o situație în care vă simțiți nesigur în legătură cu continuarea folosirii cereți sfatul unui specialist. Luați legătura cu magazinul de vânzare sau cu atelierul de reparații.

Evitați orice folosire pentru care nu vă considerați suficient calificat.

Înainte de folosire, trebuie să înțelegeți diferența dintre noțiunile defrișare de pădure, cosirea ierbii și scurtarea ierbii.

Reguli de bază de siguranță



- 1 Priviți în jurul Dvs.:
 - Pentru a vă asigura că nu se află persoane, animale sau obiecte care vă pot influența controlul asupra mașinii.
 - Pentru a vă asigura că oamenii, animale sau altceva nu riscă să ajungă în contact cu dispozitivul de tăiere sau cu obiectele care pot fi aruncate de dispozitivul de tăiere.
 - **ATENȚIE!** Nu folosiți niciodată mașina dacă nu puteți cere ajutorul cuiva în caz de accident.
- 2 Inspectați locul de muncă. Îndepărtați toate obiectele care nu sunt fixate, precum pietre, sticlă spartă, cuie, sârmă de oțel, sfoară, etc. ce ar putea fi aruncate afară sau înfășurate în jurul dispozitivului de tăiere.
- 3 Evitați folosirea în vreme proastă. Ca de exemplu ceață deasă, ploaie puternică, vânt tare, frig excesiv, etc. A lucra în vreme friguroasă este oboseitor, și produce situații periculoase, cum ar fi teren alunecos, imposibilitatea prevederii direcției de cădere, etc.
- 4 Asigurați-vă că puteți înainta și sta în mod sigur. Controlați dacă sunt eventuale obstacole în cazul unei deplasări neașteptate (rădăcini, pietre, crengi, gropi, șanțuri, etc). Lucrați cu atenție mărită pe teren înclinat.



- 5 Asigurați-vă un echilibru corespunzător și stabilitatea picioarelor. Nu întindeți prea mult. Păstrați mereu starea și echilibrul corespunzătoare.

- 6 Țineți aparatul întotdeauna cu ambele mâini. Țineți aparatul în partea dreaptă a corpului. Feriți-vă toate părțile corpului de suprafețele fierbinți. Feriți-vă toate părțile corpului de accesoriul de tăiere rotativ.



- 7 Țineți aparatul în așa fel încât dispozitivului de tăiere să fie sub nivelul șoldului.
- 8 Motorul trebuie oprit înainte de a mișca utilajul.
- 9 Nu lăsați mașina pe pământ cu motorul în funcțiune, decât dacă o aveți sub observație.



AVERTISMENT! Nici utilizatorul și nici o altă persoană nu au voie să încerce să îndepărteze materialul tăiat dacă motorul sau dispozitivul de tăiere se rotește, deoarece acest lucru poate duce la răniri grave.

Opriiți motorul și dispozitivul de tăiere înainte de a îndepărta material ce s-a înfășurat în jurul axului lamei, deoarece altfel se pot produce răniri. În timpul folosirii cât și un timp după folosire angrenajul cotit poate fi fierbinte. În caz de atingere există risc de ardere.



AVERTISMENT! Atenție la obiecte aruncate. Folosiți întotdeauna protecție a ochilor omologată. Nu vă aplecați niciodată peste protecția dispozitivului de tăiere. Pietre, gunoi, etc pot fi aruncate spre ochi și produce orbire sau răniri grave.

Nu permiteți persoanelor neautorizate să se apropie. Copii, animale, observatori și colaboratori trebuie să se mențină în afara zonei de siguranță de 15 metri. Opriiți mașina imediat ce observați că o persoană se apropie. Nu rotiți niciodată mașina fără ca în prealabil să fi controlat că nimeni nu se află în zona de siguranță.

REGULI DE LUCRU

Reguli principale de lucru

După fiecare moment de lucru aduceți motorul la turația de mers în gol. Funcționarea prea îndelungată fără sarcină la motor poate duce la deteriorarea serioasă a motorului.



AVERTISMENT! Se poate întâmpla ca crengi sau iarbă să se blocheze între carcasa de protecție și dispozitivul de tăiere. Oprțiți întotdeauna motorul în timp ce curățați mașina.



AVERTISMENT! Expunerea îndelungată la vibrații poate să ducă la vătămarea aparatului circulator sau a nervilor la persoane cu perturbări de circulație sanguină. Luați legătura cu un medic dacă observați simptome ce pot fi relateate la o expunere îndelungată la vibrații. Exemple de astfel de simptome sunt amorțeli, pierderea sensibilității pielii, "furnicări", "îneșături", durere, pierderea sau reducerea puterii normale, modificări ale culorii sau suprafeței pielii. Aceste simptome apar de regulă în degete, mâini și la încheieturile mâinilor. Riscurile pot crește la temperaturi scăzute.

Scurtarea ierbii cu ajutorul capului tăietor



Scurtarea

- Țineți capul tăietor direct deasupra terenului și înclinați-l. Lucrul este efectuat de capătul firului. Lăsați firul să lucreze în ritmul său. Nu apăsați niciodată firul în materialul ce trebuie îndepărtat.

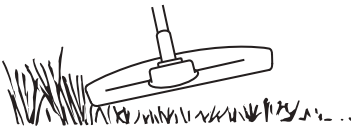

- Firul poate cosi ușor iarba și buruienile de lângă pereți, garduri, copaci și borduri, dar poate și să dăuneze coaja sensibilă a copacilor și arbuștilor și poate deteriora stâlpii gardurilor.
- Riscul de deteriorare a vegetației poate fi redus dacă firul se scurtează până la 10-12 cm și dacă turația motorului se reduce.

Degajarea

- La degajare se îndepărtează toată vegetația nedorită. Țineți capul tăietor direct deasupra pământului, înclinându-l. Lăsați

capătul firului să se lovească de sol în jurul copacilor, stâlpilor, stațiilor etc. OBS! Acest procedeu sporește uzura firului.

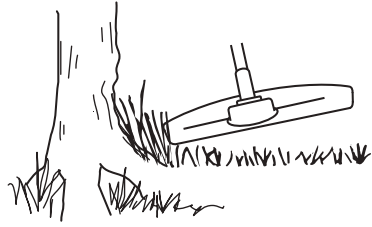

- Firul se uzează mai repede și el trebuie să se miște mai des la lucrul printre pietre, cărămizi, beton, gardurile metalice și altele în comparație cu lucrul printre copaci și gardurile din lemn.
- La scurtare și degajare nu se va folosi accelerația maximă pentru a prelungi durata de serviciu a firului și pentru a reduce uzura capului tăietor.

Tunderea

- Trimerul este o unealtă ideală pentru tunderea acelei ierbi la care nu se poate ajunge folosind o mașină obișnuită de tăiere a ierbii. La tunderea ierbii firul se va ține paralel cu solul. Evitați presarea capului tăietor la pământ deoarece aceasta poate distruge gazonul și deteriora unelta.

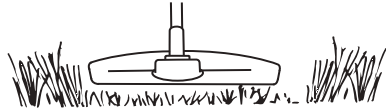

- Evitați să țineți permanent capul tăietor în contact cu solul în timpul tunderii normale. Un astfel de contact permanent poate duce la deteriorarea și uzura capului tăietor.

Curățirea

- Acțiunea de ventilare a firului în rotire poate fi folosită pentru curățirea rapidă și ușoară. Țineți firul paralel și deasupra suprafeței ce se va curăți și deplasați unelta dintr-o parte în alta.

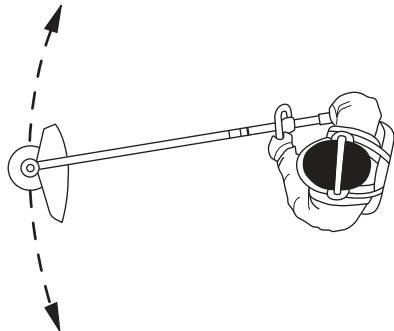

- La tundere și curățire trebuie folosită accelerație maximă pentru a obține un rezultat bun.

Carburatorul

Ajustarea turației de mers în gol

Înainte de a se începe reglajul trebuie să se verifice că filtrul de aer este curat și că capacul filtrului de aer este montat.

Turația de mers în gol se reglează cu ajutorul șurubului de mers în gol T, dacă o reajustare este necesară. Mai întâi se înșurubează șurubul T în sens orar până ce dispozitivul de tăiere începe să se rotească. Deșurubați apoi șurubul T în sens antiorar până ce dispozitivul de tăiere se oprește. Dacă motorul funcționează uniform în ambele poziții înseamnă că turația de mers în gol a fost corect reglată. Deasemenea trebuie să existe suficient interval până la acea turație la care dispozitivul de tăiere începe să se rotească.

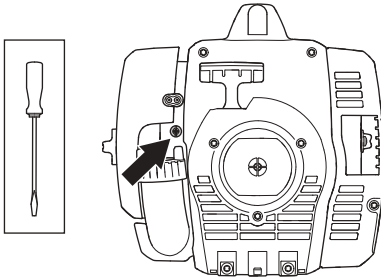

Turația de mers în gol recomandată: A se vedea capitolul Date tehnice.



AVERTISMENT! Dacă turația de mers în gol nu poate fi ajustată încât dispozitivul de tăiere să nu se rotească trebuie contactat magazinul de vânzare/atelierul de întreținere. Mașina nu trebuie folosită înainte de a fi corect reglată sau reparată.

Toba de eșapament

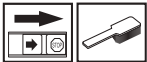

ATENȚIE! Unele tobe de eșapament sunt înzestrate cu catalizator. Citiți capitolul Date tehnice pentru a vedea dacă mașina dumneavoastră este înzestrată cu catalizator.

Toba de eșapament este concepută pentru a reduce nivelul de zgomot și pentru a dirija gazele de eșapament departe de operator. Gazele de eșapament sunt fierbinți și pot conține scântei, care pot

cauza incendii dacă sunt dirijate spre materiale uscate și inflamabile.

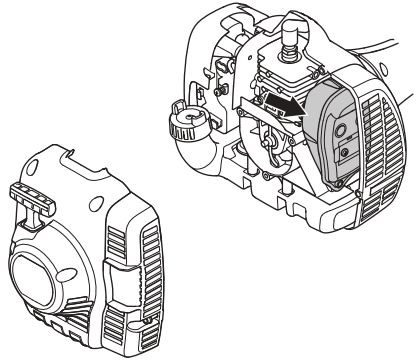

Unele tobe de eșapament sunt înzestrate cu o plasă specială de stingere a scântei. Dacă mașina Dvs. este înzestrată cu acest tip de tobă, trebuie să curățați plasa cel puțin o dată pe săptămână. Aceasta se face optimal cu o perie de sârmă. Pe tobe de eșapament fără catalizator este recomandat a se curăța și eventual schimba captatorul o dată pe săptămână. Pe tobe de eșapament cu catalizator, se recomandă controlul și eventual curățarea captatorului o dată pe lună. **Dacă se constată defecte pe captator, trebuie ca acesta să fie schimbat.** Un captator care se înfundă adesea, este un semn că funcționarea catalizatorului este redusă. Contactați magazinul de vânzare pentru control. Dacă captatorul este înfundat, se produce o supraîncălzire a motorului, și ca urmare defectări la cilindri și piston.

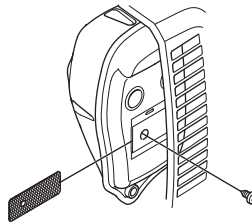

ATENȚIE! Nu folosiți niciodată mașina cu o tobă de eșapament în stare proastă.



AVERTISMENT! O tobă de eșapament prevăzută cu catalizator devine foarte fierbinte atât în timpul lucrului cât și după oprire. Aceasta este valabil și la funcționarea în gol. Contactul poate provoca arsurile pielii. Nu uitați de pericolul de incendiu!

Sistemul de răcire



Pentru obținerea unei temperaturi de exploatare cât mai joase, mașina este prevăzută cu un sistem de răcire.

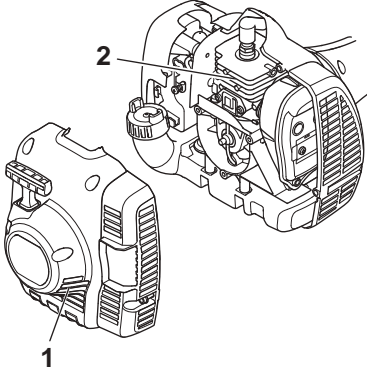

Sistemul de răcire se compune din:

- 1 Gura de aspirație pe demaror.
- 2 Nervuri de răcire pe cilindru.

Curățați sistemul de răcire cu o perie odată pe săptămână, sau mai des în condiții de solicitare extremă. Un sistem de răcire murdar sau blocat duce la supraîncălzirea mașinii, ceea ce cauzează avarii ale pistonului și ale cilindrului.

Bujia



Starea bujiei este influențată de:

- O ajustare incorectă a carburatorului.
- Un amestec greșit de ulei în combustibil (prea mult sau ulei nepotrivit).
- Un filtru de aer murdar.

Acești factori cauzează depuneri pe electrozii bujiei având ca rezultat o funcționare defectuoasă și dificultăți de pornire.

Dacă mașina are putere mică, este greu de pornit sau are o funcționare neregulată la mersul în gol: verificați întâi bujia înainte de a lua alte măsuri. Dacă bujia este înfundată, curățați-o și controlați ca distanța dintre electrozi să fie de 0,5 mm. Bujia se

va schimba după aproximativ o lună de exploatare, sau și mai repede, dacă este necesar.

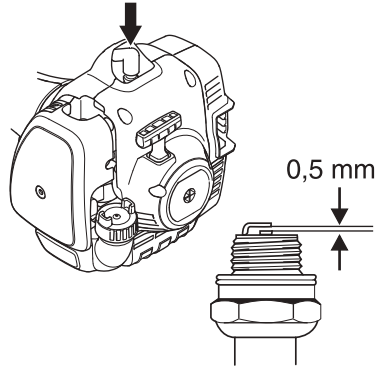

ATENȚIE! Folosiți întotdeauna bujii de tipul recomandat! O bujie incorectă poate să distrugă pistonul și cilindrul. Aveți grijă ca bujia să aibe așa numită protecție la unde radio.

Tijă demontabilă



Capătul axului motor din secțiunea inferioară a tijei trebuie uns în interior cu lubrefiant o dată la 30 de ore de lucru. Există riscul ca capetele axului motor (cu îmbinare prin caneluri) de pe modelele demontabile să se înțepenească dacă acestea nu sunt unse în mod regulat.

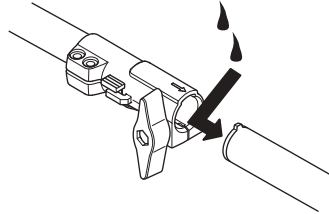

Filtrul de aer

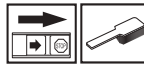

Filtrul de aer trebuie curățat regulat de praf și impurități pentru a evita:

- Funcționarea defectuoasă a carburatorului
- Probleme la pornire
- Putere redusă
- Uzuri inutile ale componentelor motorului

ÎNTREȚINERE

- Consum exagerat de combustibil.

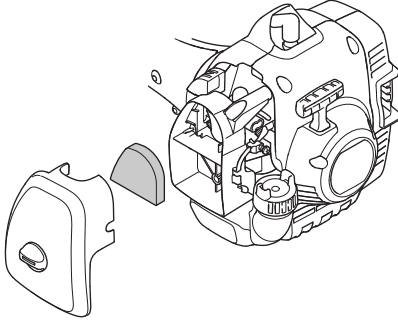

Curățați filtrul de aer după fiecare 25 ore de funcționare sau mai des, dacă locul de lucru este excesiv prăfuit.

Curățirea filtrului de aer

Demontați capacul filtrului de aer și scoateți filtrul. Spălați-l bine în apă caldă cu săpun. Înainte de asamblare se verifică ca filtrul să fie uscat.

Un filtru de aer folosit un timp îndelungat nu se poate curăța perfect. De aceea este necesară schimbarea lui la intervale regulate cu unul nou. **Un filtru de aer deteriorat trebuie întotdeauna schimbat.**

Dacă mașina este folosită în condiții cu mult praf, trebuie ca filtrul de aer să fie uns. A se vedea instrucțiunile de la capitolul Ungerea filtrului de aer.

Ungerea filtrului de aer



Folosiți întotdeauna ulei pentru filtru HUSQVARNA, cu numărul produsului 531 00 92-48. Uleiul pentru filtru conține dizolvant, pentru a ușura distribuirea uniformă în interiorul filtrului. De aceea evitați contactul cu pielea.

Introduceți filtrul într-o pungă de plastic și turnați uleiul pentru filtru. Frecați pungă pentru ca uleiul să se răspândească uniform. Scoateți filtrul din pungă și scuturați restul de ulei rămas pe filtru înainte de a monta filtrul pe mașină. Nu folosiți niciodată ulei de motor obișnuit. Acesta se scurge destul de rapid și se depune la baza filtrului.

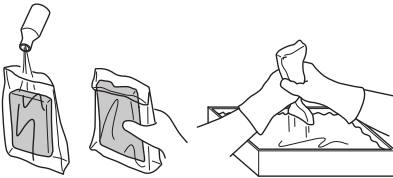

Angrenajul cotit



Angrenajul cotit este din fabricație umplut cu o cantitate potrivită de lubrefiant. Înainte de a pune mașina în funcțiune e bine să se controleze că angrenajul este umplut cu lubrefiant în proporție de 3/4. Folosiți lubrefiant special HUSQVARNA.

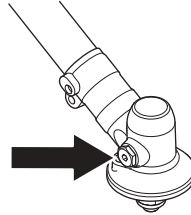

Lubrefiantul din cutia de viteze nu necesită în mod normal să fie schimbat decât în caz de eventuale reparații.

ÎNȚREȚINERE

Planificarea întreținerii

Mai jos urmează o listă ce cuprinde întreținerea ce trebuie efectuată pe mașină. Marea majoritate a punctelor sunt descrise în capitolul Întreținere. Utilizatorul poate efectua doar acele lucrări de întreținere și service care sunt descrise în acest manual de utilizare. Intervenții mai cuprinzătoare trebuie efectuate de un atelier de service autorizat.

Întreținere	Întreținere zilnică	Întreținere săptămânală	Întreținere lunară
Curățați mașina în exterior.	X		
Verificați ca blocatorul accelerației și accelerația funcționează corect.	X		
Controlați că contactul de oprire funcționează.	X		
Controlați că dispozitivul de tăiere nu se rotește la funcționarea de mers în gol.	X		
Curățați filtrul de aer. Schimbați-l dacă este necesar.	X		
Controlați că protecția nu prezintă deteriorări și că nu are fisuri. Schimbați protecția dacă aceasta a fost supusă la lovituri sau este crăpată.	X		
Controlați ca capul tăietor să nu aibă deteriorări sau fisuri. Schimbați capul tăietor dacă este necesar.	X		
Verificați ca șuruburile și piulițele să fie strânse.	X		
Controlați ca să nu existe scurgeri de combustibil de la motor, rezervor sau tuburile de combustibil.	X		
Controlați demarorul cu șnurul lui.		X	
Controlați ca elementele amortizoare de vibrații să nu fie deteriorate.		X	
Curățați suprafața exterioară a bujiei. Demontați și verificați distanța dintre electrozi. Se reglează la 0,5 mm sau se schimbă bujia. Aveți grijă ca bujia să aibe așa numită protecție contra undelor radio.		X	
Curățați sistemul de răcire al mașinii.		X	
Curățați sau schimbați captatorul de scânteie al tobei de eșapament (e valabil doar pentru tobe de eșapament fără catalizator).		X	
Curățați carburatorul în exterior și porțiunea din jurul lui.		X	
Verificați dacă angrenajul cotit este completat cu 3/4 lubrefiant. Completați cu lubrefiant special dacă este necesar.		X	
Controlați ca filtrul de combustibil să nu fie murdar sau ca tubul de combustibil să nu aibe fisuri sau alte defecte. Schimbați piesele dacă este necesar.			X
Controlați toate cablurile și conexiunile electrice.			X
Controlați ambreiajul, arcurile ambreiajului și toba ambreiajului din punct de vedere al uzurii. Schimbați-le la un atelier de service autorizat, dacă este necesar.			X
Se schimbă bujia. Aveți grijă ca bujia să aibe așa numită protecție contra undelor radio.			X

DATE TEHNICE

Date tehnice

	122C	122LD
Motor		
Volumul cilindrului, cm ³	21,7	21,7
Alezaj, mm	32,0	32,0
Cursă, mm	27	27
Turație la mers în gol, rpm	2900	2900
Turație maximă recomandată, fără încărcare, rpm	7200	9100
Turația la axul de ieșire, rot/min	7200	6232
Putere. maximă motor, conform. ISO 8893, kW/ rpm	0,6/7800	0,6/7800
Tobă de eșapament cu catalizator	Da	Da
Sistem de aprindere reglat prin turație	Nu	Nu
Sistem de aprindere		
Bujia	NGK CMR6A	NGK CMR6A
Distanța între electrozi, mm	0,5	0,5
Sistemul de alimentare și ungere		
Volumul rezervorului de combustibil, litri	0,3	0,3
Greutate		
Greutatea fără carburant, dispozitiv de tăiere și protecție, kg	4,4	4,8
Producere de zgomot		
(vezi nota 1)		
Nivelul efectului sonor, măsurat dB(A)	102	104
Nivelul efectului sonor, garantat L _{WA} dB(A)	104	108
Nivele de zgomot		
(vezi nota 2)		
Nivel echivalent al presiunii zgomotului la urechea utilizatorului, măsurat conform cu EN ISO 11806 și ISO 22868, dB(A):	88	90
Nivele de vibrații		
(vezi nota 3)		
Nivelele echivalente de vibrații (a _{h_v,eq}) la mână, măsurate în conformitate cu EN ISO 11806 și ISO 22867, m/s ²		
Dotat cu cap de tuns (original), în stânga/dreapta	5,0/3,6	3,6/3,5

Nota 1: Producere de zgomot în medii înconjurător măsurat ca și efect sonor (L_{WA}) conform directivei EG 2000/14/EG. Nivelul de putere a sunetului raportat pentru aparat a fost măsurat cu accesoriul original de tăiere care emite cel mai ridicat nivel. Diferența dintre puterea garantată a sunetului și cea măsurată este aceea că puterea garantată a sunetului include, de asemenea, dispersia în rezultatul de măsurare și variațiile dintre diferitele aparate ale aceluiași model conform Directivei 2000/14/EC.

Nota 2: Datele raportate pentru nivelul echivalent de presiune a zgomotului pentru aparat includ o dispersie statistică tipică (deviere standard) de 1 dB (A).

Nota 3: Datele raportate pentru nivelul echivalent de vibrații includ o dispersie statistică tipică (deviere standard) de 1 m/s².

DATE TEHNICE

122LD		
Dispozitive auxiliare omologate	Tip	Grilajul de protecție a dispozitivului de tăiat, cu numărul produsului
Filetul axului lamei M10		
Capul tăietor	T25 (Cablul cu diametrul cuprins între 2,0 și 2,7 mm)	574 19 87-01
122C		
Dispozitive auxiliare omologate	Tip	Grilajul de protecție a dispozitivului de tăiat, cu numărul produsului
Axul cu filet al lamei 3/8 R		
Capul tăietor	T25 (Cablul cu diametrul cuprins între 2,0 și 2,7 mm)	574 47 95-01
	T25C (Cablul cu diametrul cuprins între 2,0 și 2,7 mm)	574 47 95-01

Pentru modelele specificate se recomandă următoarele accesorii.

Dispozitive auxiliare omologate	Numărul articolului	Utilizare
Accesoriu cu tijă pentru măturare SR600	537 19 67-01	122LD
Accesoriu cu tijă pentru garduri vi HA 850	537 19 66-06	122LD
Accesoriu cu tijă pentru tăierea canturilor	537 19 69-01	122LD
Accesoriu cu tijă pentru ferăstrău PA 1100	537 18 33-16	122LD
Accesoriu fără tijă pentru ferăstrău PA	537 18 33-11	122LD
Accesoriu cu tijă pentru cultivator CA 150	537 42 54-01	122LD
Accesoriu cu ax TA 850 pentru trimmer	537 35 35-01	122LD

Dispozitive auxiliare omologate	Numărul articolului	Utilizare
Accesoriu cultivator CAC	952 71 19-07	122LD
Accesoriu de bordurare EAC	952 71 19-08	122LD
Accesoriu pentru fierăstraie cu tijă PAC	952 71 19-10	122LD
Accesoriu suflantă BAC	952 71 19-11	122LD

DATE TEHNICE

Declaratie de conformitate EC (Valabil doar în Europa)

Noi, **Husqvarna AB**, SE-561 82 Huskvarna, Suedia, tel: +46-36-146500, declarăm că trimmeretele pentru tuns iarba **Husqvarna 122C și 122LD** cu seriile din 2010 și ulterioare (anul este specificat foarte clar pe plăcuța de identificare, urmat de numărul serial), respectă cerințele DIRECTIVEI CONSILIULUI:

- din 17 mai 2006 „referitoare la aparat” **2006/42/EC**

-- **2004/108/EEC** din 15 decembrie 2004, cu privire la compatibilitatea electromagnetică

-- **2000/14/EC** din 8 mai 2000, cu privire la poluarea fonică a mediului înconjurător Evaluarea conformității cu respectarea Anexei V. Pentru informații referitoare la emisiile sonore, consultați capitolul Date tehnice.

Au fost aplicate următoarele standarde: **EN ISO 12100-2/A1:2009, CISPR 12:2007, EN ISO 11806:2008**

SMP Svensk Maskinprovning AB, Fyrisborgsgatan 3, SE-754 50 Uppsala, Suedia, a efectuat un control tipic, neobligatoriu pentru Husqvarna AB. Certificatele au numerele: 122C - **SEC/10/2271, 01/164/068**, 122LD - **SEC/10/2272, 01/164/067**

Huskvarna 13 octombrie 2011

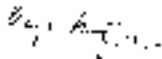

Bengt Frigelius, director de dezvoltare (Reprezentant autorizat pentru Husqvarna AB și responsabil cu documentația tehnică.)

SEMBOLLERİN AÇIKLANMASI

Makine ve/veya kılavuzdaki semboller:

UYARI! Temizlik işlerinde kullanılan testereler. Örn: çalı temizleme testerelerinin kullanımı tehlike yaratabilir! Bu tür testerelerin dikkatsiz veya yanlış kullanımı, kullanıcının veya diğer kişilerin ciddi bir şekilde yaralanmasına veya ölmesine neden olabilir. Kullanım kılavuzunu okuyarak içeriğini iyice anlamanız son derece önemlidir.



Makineyi kullanmadan önce kullanım kılavuzunu iyice okuyarak içeriğini kavrayınız.



Her zaman kullanılması gereken malzemeler:

Testere kullanılırken koruma başlığı kullanmak risklidir, başlığın testerenin üzerine düşmesi tehlikesi vardır

- Onanmış koruyucu kulaklık
- Gözlerin korunması onaylanmıştır



Maksimum hareket eden omuz üzerindeki devir sayısı, rpm.



Bu ürün geçerli CE direktiflerine uygundur.



Testereyle çalışmaya başlarken sakın olmaya özen gösteriniz.



Makineyi kullanan kişi, çalışma esnasında kendisine insanların veya hayvanların 15 metreden daha fazla yaklaşmasına izin vermemelidir.



Her zaman onanmış koruyucu eldivenler kullanılmalıdır.



Kaygan olmayan ve sağlam çizmeler kullanınız.



Kesme teçhizatı bükülgen özelliği olan metalden oluşmamalıdır; örn: ayar başlığı ve ayar halatı bu özellikte olmalıdır.



Çevreye verdiği gürültü emisyonları Avrupa Birliği'nin direktiflerine uygundur. Makinenin emisyonları Teknik bilgiler bölümünde ve etikette belirtilmiştir.



Makina üzerindeki diğer semboller/etiketler kimi pazarlarda onay almak için gerekli özel koşullarla ilgilidir.

Motor, anahtar durdurma konumuna getirilerek kapatılır. **DİKKAT!** Durdurma anahtarı otomatik olarak çalıştırma konumuna döner. Motorun istenmeden çalışmasını önlemek için montaj sırasında, motoru kontrol ederken ve/veya bakım yaparken buji kapaklarının çıkarılması gerekir.

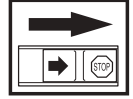

Her zaman onanmış koruyucu eldivenler kullanılmalıdır.

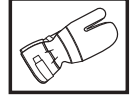

Düzenli aralıklarla temizlik gerekmektedir.

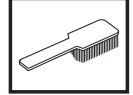

Gözle bakarak kontrol.



İÇİNDEKİLER

İçindekiler

SEMBOLLERİN AÇIKLANMASI

Makine ve/veya kılavuzdaki semboller: 520

İÇİNDEKİLER

İçindekiler 521

Başlamadan önce aşağıdaki konulara dikkat ediniz: 521

GİRİŞ

Değerli Müşterimiz, 522

NE NEDİR?

Çim biçici üzerinde ne nedir? 523

GENEL GÜVENLİK AÇIKLAMALARI

Önemli 524

Kişisel koruyucu araçlar 524

Makinenin güvenlik donanımı 525

Kesici gereçler 527

MONTAJ

Tutamağın montajı 528

İki parçalı mili monte ve demonte etme 528

Kesme donanımını monte etme 528

Kesici başlık korumasının ve kesici başlığın montajı ... 529

Kesici başlık korumasının ve kesici başlığın montajı ... 529

YAKIT KULLANIMI

Yakıt güvenliği 530

Çalıştırıcı 530

Yakıt ikmali 531

ÇALIŞTIRMA VE DURDURMA

Başlamadan önce kontrol yapınız. 532

Çalıştırma ve durdurma 532

ÇALIŞMA TEKNİKLERİ

Genel çalışma açıklamaları 533

BAKIM

Karbüratör 535

Susturucu 535

Soğutucu sistem 536

Buji 536

İki parçalı mil 536

Hava filtresi 537

Bakım şeması 538

TEKNİK BİLGİLER

Teknik bilgiler 539

Uygunluk konusunda AB deklarasyonu 541

Başlamadan önce aşağıdaki konulara dikkat ediniz:

Kullanım kılavuzunu dikkatle okuyunuz.



UYARI! Kesme işlemini yaparken uzun süre gürültüye maruz kalma, duyma bozukluğuna yol açabilir. Bu nedenle daima onaylanmış bulunan, gürültüye karşı koruma cihazı kullanınız.



UYARI! İmalatçının izni olmaksızın makinenin orijinal yapısı hiçbir biçimde değiştirilemez. Her zaman orijinal yedek parça kullanılmalıdır. Yetkili olmayan kişiler tarafından yapılan değişiklikler ve/veya orijinal olmayan parçalar, kullanıcının yaralanmasına ya da ölümüne neden olabilir.



UYARI! Bir taş kesme testeresi, çalı budayıcısı veya kesicinin dikkatsiz veya yanlış kullanılması, bu araçları kullanan kişilerin veya diğer insanların ölümüne veya tehlikeli bir şekilde yaralanmalarına yol açabilir. Burada size sunulan, kullanma talimatını okumanız ve içeriğini anlamınız çok önem taşımaktadır.

Değerli Müşterimiz,

Bir Husqvarna ürünü aldığınız için sizi kutlarız. Husqvarna, İsveç Kralı XI. Karl'ın ağızdan dolma tüfek yapımı için Husqvarna nehri kıyısında bir fabrika kurulmasını emrettiği 1689 yılından bu yana olan birikimin ve geleneğin ürünüdür. Su gücüyle çalışan bir fabrika için Husqvarna nehrinin sularından yararlanmak amacıyla yapılan yer seçimi de son derece mantıklıydı. 300 yılı aşkın ömrü süresince Husqvarna fabrikası, odun sobasından modern mutfak malzemelerine, dikiş makinelerine, bisikletlere, motosikletlere kadar birçok farklı ürün imal etmiştir. İlk motorlu çim biçme makineleri 1956 yılında üretilmeye başlandı ve bunun ardından 1959'da zincirli testerele geldi; Husqvarna'nın bugün uzmanlaştığı alan da bu oldu.

Günümüzde artık Husqvarna, en büyük önceliği kalite olan, dünyanın en önde gelen orman ve bahçe ekipmanı üreticisidir. Misyonumuz, ormancılık ve bahçeciliğin yanı sıra inşaat sektörü için de motorla çalışan ekipmanlar geliştirmek, üretmek ve pazarlamaktır. Husqvarna'nın amacı, ergonomik, kullanılabilirlik, güvenlik ve çevre koruması konularında da her zaman en önde olmaktır. İşte bu nedenle, çalıştığımız bu alanlarda sizlere farklı özellikleri olan ürünler geliştirmiş bulunmaktayız.

Ürünlerimizi kalite ve performans açısından büyük bir memnuniyetle uzun yıllar kullanacağınıza inancımız tamdır. Ürünlerimizden herhangi birini satın almanız, gerektiğinde profesyonel onarım ve servis hizmetlerine ulaşmanızı sağlar. Makinenizi satın aldığınız yer yetkili bayilerimizden biri değilse, size en yakın servis istasyonunun adresini isteyin.

Dileğimiz, ürünümüzden memnun kalmaz ve uzun yıllar kullanmanızdır. Bu kullanım kılavuzunu değerli bir belge olarak koruyun. İçinde önerilenleri (kullanım, servis, bakım, vs.) yerine getirerek makinenizin ömrünü uzatabilir ve elden düşme satış değerini artırabilirsiniz. Bir gün makinenizi satarsanız, yeni sahibine kullanım kılavuzunu da vermeyi ihmal etmeyin.

Husqvarna ürünlerini kullandığımız için teşekkür ederiz.

Husqvarna AB ürünlerini sürekli olarak geliştirmeye çalışmaktadır, bu yüzden ürünlerin biçim ve görünüşleri konusunda önceden haber vermeksizin değişiklik yapma hakkımız saklıdır.

NE NEDİR?

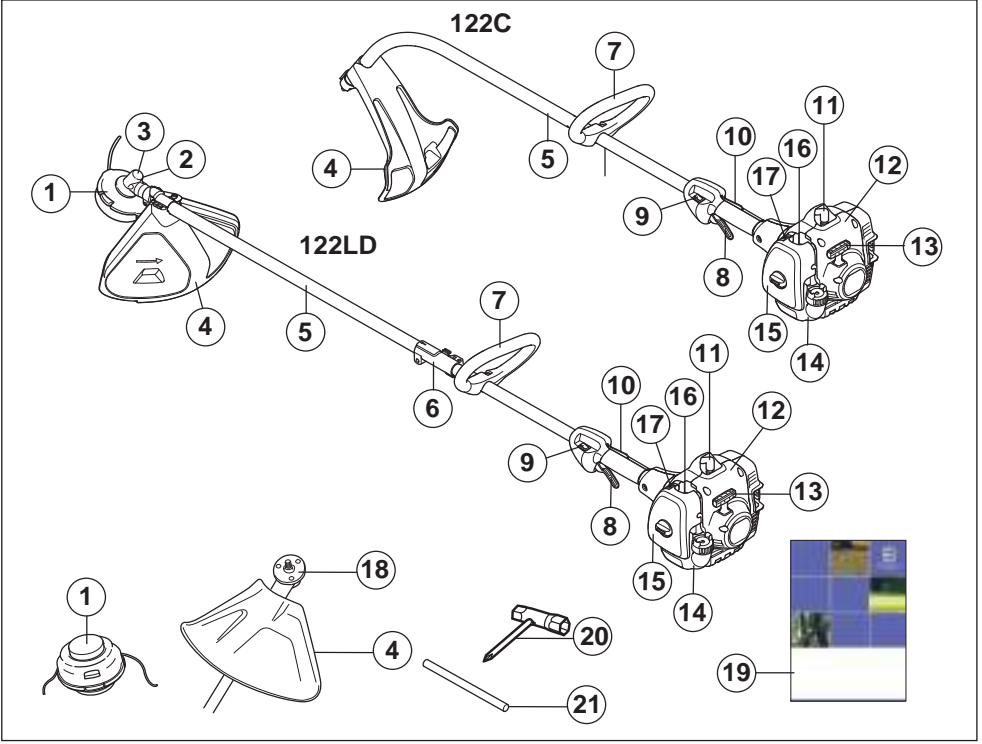

Çim biçici üzerinde ne nedir?

- | | |
|------------------------------------|------------------------|
| 1 Kesme başlığı | 12 Çalıştırma aracı |
| 2 Cihaza yağ doldurma, debriyajlar | 13 Çalıştırma tutacağı |
| 3 Debriyajlar | 14 Yakıt deposu |
| 4 Kesme cihazlarının korunması | 15 Hava filtresi |
| 5 Teçhizat borusu | 16 Yakıt pompası. |
| 6 Bağlantı borusu | 17 Şok ayar kolu |
| 7 Tutamak | 18 Yardımcı araçlar |
| 8 Gaz ayarı | 19 Kullanım kılavuzu |
| 9 Stop düğmesi | 20 Anahtar |
| 10 Kelebek kilidi | 21 Kilit çubuğu |
| 11 Buji kapağı ve buji | |

GENEL GÜVENLİK AÇIKLAMALARI

Önemli

ÖNEMLİ!

Makine yalnızca çim biçme için tasarlanmıştır.

Kesme cihazları için motor parçaları olarak kullanabileceğiniz araç-gereçlerin kaynaklarını size tavsiyede bulunduğumuz Teknik veri bölümünde bulabilirsiniz.

Yorgun ya da içkili iken ya da görüş, karar verme ve bedensel denetim yeteneklerinizi etkileyebilecek olan bir ilaç almışsanız makineyi asla kullanmayınız.

Kişisel koruyucu araçları kullanınız. Kişisel koruyucu araçları bölümüne bakınız.

Artık orijinal imalatına benzerliği kalmayacak biçimde yapışal değişikliğe uğratılmış bir makineyi asla kullanmayınız.

Hatalı bir makineyi asla kullanmayınız. Elinizdeki broşürde bulunan bakım, denetim ve servisle ilgili açıklamaları izleyiniz. Kimi bakım ve servis önlemleri, deneyimli ve kalifiye ustalar tarafından yapılmalıdır. Bakım bölümüne bakınız.

Çalıştırmadan önce tüm kapaklar, siperler ve tutamaklar takılmalıdır. Elektrik çarpması riskini engellemek için buji kapağının ve ateşleme kablosunun hasarsız olduğundan emin olun.

Makineyi kullanan kişi, çalışma sırasında, makineye insan veya hayvanların 15 metreden daha fazla yaklaşmamasına dikkat etmelidir. Eğer bir çalışma bölgesinde bir çok kişi bir arada çalışıyorsa, güvenlik mesafesi çalışma bölgesinin iki katı uzaklığında olmalı veya en az 15 metre olmalıdır.



UYARI! Bu makine, çalışması sırasında bir elektromanyetik alan oluşturur. Bu alan, bazı koşullarda aktif veya pasif tıbbi implantlarda girişime neden olabilir. Ciddi veya ölümcül yaralanma riskini azaltmak için, tıbbi implantlar takılı kişilerin, bu makineyi çalıştırmadan önce doktorlarına ve tıbbi implant üreticisine danışmalarını öneririz.



UYARI! Motorun kapalı veya havalandırması iyi olmayan yerlerde çalıştırılması havasızlıktan boğulmaya veya karbon monoksit zehirlenmesine yol açabilir.



UYARI! Hiçbir zaman çocukların makineyi kullanmalarına veya yakınında olmalarına izin vermeyin. Makinede yaylı durdurma anahtarı olduğundan ve çalışma elçığıne uygulanabilecek az bir güç ve hızla çalıştırılabileceğinden, bazı koşullarda küçük çocuklar bile makinenin çalışması için gereken gücü bulabilirler. Bu da ciddi yaralanmalara yol açabilir. Bu nedenle makine yakın gözetiminiz altında olmadığı zaman buji kapağını çıkarın.

Kişisel koruyucu araçlar

ÖNEMLİ!

Bir taş kesme testeresi, çalı budayıcısı veya kesicinin dikkatsiz veya yanlış kullanılması, bu araçları kullanan kişilerin veya diğer insanların ölümüne veya tehlikeli bir şekilde yaralanmalarına yol açabilir. Burada size sunulan, kullanma talimatını okumanız ve içeriğini anlamanız çok önem taşımaktadır.

Makineyi her kullandığınızda, onaylanmış kişisel koruyucu araçları kullanmalısınız. Kişisel koruyucu araçları sakatlanma tehlikesini ortadan kaldırmaları da, herhangi bir kazanın meydana gelmesi durumunda yaralanma derecesini azaltırlar. Uygun kişisel koruyucu araçları seçmekte satıcınızın yardımını isteyiniz.



UYARI! Gürültüye karşı koruma cihazı kullanılırken, uyarı sinyallerine ve seslerine karşı daima dikkatli olunuz. Motor durdurulduktan hemen sonra, gürültüye karşı koruma cihazını çıkartınız.

MİĞFER

Testere kullanılırken koruma başlığı kullanmak risklidir, başlığın testerenin üzerine düşmesi tehlikesi vardır



GÜRÜLTÜYE KARŞI KORUMA CİHAZI

Gürültüye karşı koruma cihazı, yeterli bir susturucu etkisi sağlıyorsa kullanılmalıdır.



GÖZ KORUMA CİHAZI (GÖZLÜK)

Daima onaylanmış bulunan göz koruma cihazları kullanı lmalı dır. Miğferin ön parçası nda kullanı lan koruma gözlüğü de mutlaka onaylanmış olmalı dır. Koruma gözlüğünün onaylanmış olması demek, ABD'nin ANSI Z 87.1. standartları na veya AB ülkelerinin EN 166 standartları için aranan şartlara uygun olması anlamı na gelir.



GENEL GÜVENLİK AÇIKLAMALARI

ELDİVENLER

Eldivenler ihtiyaç duyulduğu zaman kullanılabilir. Örn: kesme cihazlarının monte işlemlerinde mutlaka kullanılmalıdır.



ÇİZMELER

Kaygan olmayan ve sağlam çizmeler kullanınız.



ELBİSELER

Kesme işlemini yaparken yırtılmaya dayanıklı elbiseler kullanınız, çalılıklara ve dallara kolayca takılma riski taşıyan geniş elbiseler giymekten kaçınınız. Daima sağlam ve dayanıklı uzun paçalı pantolonları kullanınız. Kesme işlemini yaparken ziynet eşyası takmayınız, kısa pantolon veya sandalet giymeyiniz ve çıplak ayakla çalışmayınız. Saçlarınızın omuzlarınızda doğru sarkmamasına özen gösteriniz.

İLK SARGI

İlk yardım çantası her zaman kolay ulaşılır bir yerde olmalıdır.



Makinenin güvenlik donanımı

Bu bölümde, makinenin güvenlik donanımı konusunda ayrıntıların neler olduğu, bunların hangi işlemlere sahip bulunduğu ve doğru çalışıp çalışmadığına emin olmak için kontrol ve bakımının nasıl gerçekleştirileceği açıklanmaktadır. Bu teçhizatın makinenin neresinde olduğunu görmek için Ne nedir? bölümüne bakınız.

Makine doğru bir şekilde kullanılmaz ve gerekli onarımlar ve bakımlar yetkili servis ve bilirkişiler tarafından yapılmazsa, o taktirde makinenin ömrünün uzunluğu kısalsabilir ve kaza riski artabilir. Eğer daha fazla bilgiye ihtiyac duyuyorsanız, en yakın servis istasyonuna başvuruda bulununuz.

ÖNEMLİ!

Makinenin her türlü servis ve onarım özel eğitim gerektirmektedir. Bu, özellikle makinenin güvenlik donanımıyla ilgilidir. Eğer makineniz aşağıdaki listede yer alan denetimlerden herhangi birinde takılırsa, servis atelyenize başvurunuz. Ürünlerimizden herhangi birini satın aldığınızda, profesyonel tamir ve servis sunacağımızı garanti ederiz. Makineyi size satan satıcı servis satıcısı değilse, en yakın servis temsilcisinin adresini vermesini isteyiniz.



UYARI! Bozuk güvenlik gereçlerine sahip bir makineyi asla kullanmayınız. Bu bölümde belirtilen kontrolleri ve bakım önlemlerini uygulayınız. Makinenin bu denetimlerden herhangi birisinde takılırsa onarım için servis ajanınıza başvurunuz.

Kelebek kilidi

Kelebek kilidi, istenmeyen durumlarda gaz ayarının etkinleşmesini önlemek için yapılmıştır. Düşmeye (A) basınca (elinizi kulpa bastırınca) gaz ayarı (B) devreden çıkar. Elinizi kaldırdığınızda ise hem gaz ayarı hem de gaz ayarlamaya düğmesi eski durumuna döner. Bu hareket iki tane bağımsız dönüş yayı tarafından kontrol edilir. Bu düzenleme sayesinde, elinizi kulptan kaldırdığınızda kelebek kontrolü otomatik olarak çalışmaya durumunda kilitlenir.

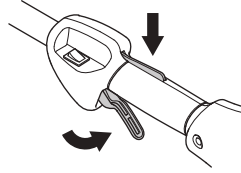

Gaz ayarlamaya düğmesi asıl konumunda iken gaz ayarının boşta olduğunu denetleyiniz.

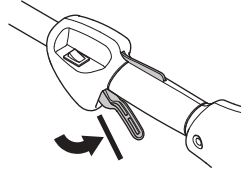

Kelebek kilidine basınız ve bıraktığınız zaman yeniden asıl konumuna geldiğini denetleyiniz.

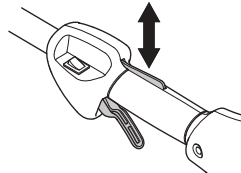

Gaz ayarının ve kelebek kilidinin rahat çalışmakta olduğunu ve dönüşüm makas sisteminin çalıştığını denetleyiniz.

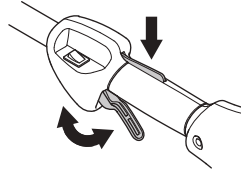

Başlangıç bölümündeki talimatlara bakınız. Makineyi çalıştırınız ve tam gaz veriniz. Makinedeki gaz ayar kolunu bırakınız ve cihazın durduğunu (hareket etmediğini) kontrol ediniz. Eğer makine, gaz ayar kolu boşta iken hareket ediyorsa, o taktirde karbüratörün boşta iken ayarı yapılacaktır. Başlığın altındaki bakım bölümündeki talimatlara bakınız.

GENEL GÜVENLİK AÇIKLAMALARI

Stop düğmesi

Stop düğmesi, motoru durdurmak için kullanılır.

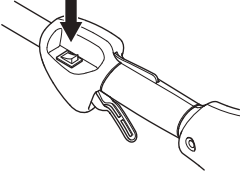

Motoru çalıştırınız ve stop düğmesi stop durumuna getirildiğinde motorun durduğunu denetleyiniz.

Kesme cihazlarının korunması



Bu tür bir koruma, çalışma esnasında kullanıcıya herhangi bir maddenin sıçramasını engeller. Koruma önlemi, aynı zamanda kullanıcının makineyle olan ilişkisini de engeller.

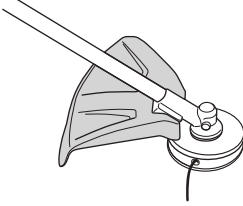

Koruma bölümünün zarar görmemiş olduğundan ve çatlaklı veya delinmemiş olduğundan emin olunuz. Koruma bölümünde çatlaklar ve yarıklar meydana gelmişse hemen değiştiriniz.

Özel kesim cihazları için daima tavsiye edilen korumaları kullanınız. Teknik veri bölümüne bakınız.



UYARI! Herhangi bir kesme cihazı için, belli bir takım koşullar oluşmıyorsa, o taktirde ilgili cihaz, koruma montajı olmayacak şekilde kullanılabilir. Teknik veri bölümüne bakınız. Yanlış veya aktif olmayan koruma montajı, ciddi bir şekilde insanların yaralanmasına neden olabilir.

Susturucu



Susturucu, olanak elverdiğince, motor saçınflarından kullanıcıyı korumak üzere ve sesin düzeyini düşürmek için yapılmıştır. Katalizör ile donatılmış susturucu, aynı zamanda gazın içinde bulunan zararlı maddeleri en aza indirmek için donatılmıştır.

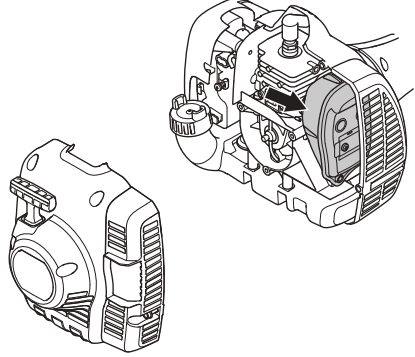

Sıcak ve kuru iklimlere sahip ülkelerde yanma riskinin (yukarıda adı geçen makine için) olduğu açıktır. Bu nedenle böyle bir susturucu donatmayı uygun bulduk. Kıvılcım odası ağı. Makinenizin susturucusunun, yukarıda adı geçen böyle bir kıvılcım odası ağı olup olmadığını kontrol ediniz.

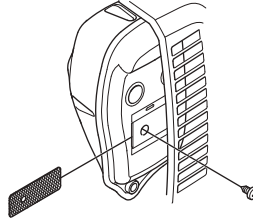

Susturucular açısından, kullanım kılavuzunda belirtilen denetim, bakım ve servisi yerine getirmeniz büyük önem taşımaktadır.

Susturucusu aşınmış bir makineyi asla kullanmayınız.

Susturucunun makinenin içine oturmuş olduğunu düzenli olarak denetleyiniz.

Eğer makinenizin susturucusu kıvılcım tutma ağına sahip ise o da düzenli olarak temizlenmelidir. Yanlış yerleştirilmiş bir ağı motorun ısınmasına ve ciddi biçimde arızalanmasına yol açar.

GENEL GÜVENLİK AÇIKLAMALARI



UYARI! Katalizör susturucusu çok ısır, bu nedenle makinenin kullanımı sona erdikten sonra sıcaklığı hemen kaybolmaz. Susturucunun ısınması, makine boşta çalışırken de devam eder. Susturucuya dokunmak, deride yaralanmalara neden olabilir. Yanma tehlikesine karşı dikkatli olunuz.



UYARI! Susturucunun içinde kanserojen olabilecek kimyasal maddeler bulunmaktadır. Susturucunun hasar görmesi durumunda bu maddelere temas etmeyin.



UYARI! Düşününki:

Egzos dumanları sıcaktır ve yangına neden olabilecek kıvılcıklar da taşıyabilmektedir. Bu nedenle hiçbir biçimde makineyi kapalı yerde ve kolay tutuşabilir maddelerin yakınında çalıştırmayınız!

Kesici gereçler

Bu bölüm, aşağıdaki amaçları gerçekleştirmek için uygun kesici gereçlerin seçimi ve bakımını nasıl yapacağınızı anlatmaktadır:

- Makinenin geri tepme eğilimini azaltmak.
- En yüksek kesim yeteneğini elde etmek.
- Kesici gereçlerin ömrünü uzatmak.

ÖNEMLİ!

Kesim cihazıyla beraber aynı zamanda bizim tavsiye ettiğimiz koruma cihazını birlikte kullanınız. Teknik veri bölümüne bakınız.

Halatların somut bir şekilde doldurulması ve doğru bir halat birimi seçimi için kesim teçhizatları bölümüne bakınız.



UYARI! Herhangi bir kesme cihazıyla çalışmaya başlamadan önce daima motoru durdurunuz. Bu işlem aynı zamanda gaz ayar kolunun serbest bırakılması için de geçerlidir. Kesme cihazıyla çalışmaya başlamadan önce, cihazın tamamen durduğunu ve kablosunun ateşleme sisteminden çekilmiş olduğunu kontrol ediniz.



UYARI! Yanlış kesme donanımı kaza riskini artırabilir.

Kesme başlığı

ÖNEMLİ!

Kesme halatının, silindiri daima sert ve eşit bir şekilde sarmasına dikkat ediniz, aksi takdirde makineyi tehlikeli bir şekilde ypratabilecek titreşimler meydana gelebilir.

- Yalnızca tavsiye edilen kesme halatlarını ve kesme başlıklarını kullanınız. Bu araçlar, belli bir motor büyüklüğüne uygun olması açısından üretici tarafından test edilmiştir. Otomatik bir kesme başlığının kullanılması özel olarak önem taşımaktadır. Yalnızca tavsiye edilen kesim teçhizatlarını kullanınız Teknik veri bölümüne bakınız.



- Genel olarak küçük makinelerde, küçük kesme başlıkları istenmektedir. Kesme halatı nedeniyle, motor, halatı, kesme başlığından dışarıya fırlatmakta ve aynı zamanda kesilen çime karşı koymak zorunda kalmaktadır.
- Halatın uzunluğu da aynı şekilde önem taşımaktadır. Uzun bir halat, aynı çapta olan daha kısa bir halatın gerek duyduğu motor gücünden daha fazla bir motor gücü gerektirir.
- Bıçağın kesme koruma bölümüne bozulmayacak bir şekilde oturmasına dikkat ediniz. Bu, halatların doğru bir şekilde kesme işlemlerinde kullanılır.
- Halatların daha uzun bir süreyle kullanılabilmesini sağlamak için birkaç gün suyun içinde tutunuz. Bu şekilde halat daha dayanıklı ve kullanışlı olacaktır.

MONTAJ

Tutamağın montajı



- Tutamağın ucunu, teçhizat borusunun üstüne gelecek şekilde ayarlayınız. Tutamağın, teçhizat borusunun üstünde ok işaretlerinin bulunduğu arada monte edilmesine dikkat ediniz.

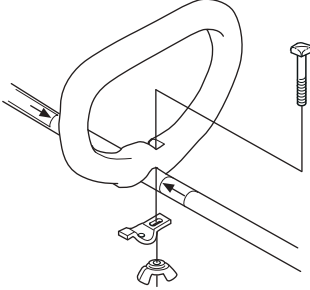

- Şekilde gösterildiği gibi vidayı, sıkıştırma plakasını ve kelebek somunu takın. Kelebek somunu sıkıştırın.

İki parçalı mili monte ve demonte etme



Montaj:

- Düğmeyi çevirerek kaplini gevşetin.
- Donanımın çıkıntısını (A) kaplin üzerindeki ok (B) ile hizalayın.

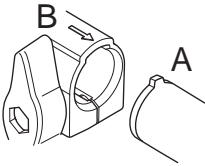

- Donanımı yerine oturana kadar kaplinin içine itin.

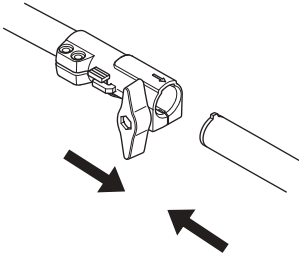

- Birimi kullanmadan önce düğmeyi iyice sıkıştırın.

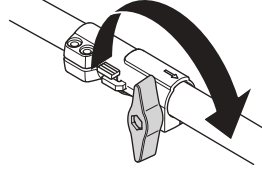

Demontaj:

- Düğmeyi çevirerek kaplini gevşetin (en az 3 kez).

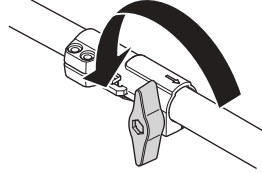

- Düğmeye basılı tutun (C). Motor ucunu sıkı bir şekilde tutarken, donanımı kaplinden doğruca çekin.

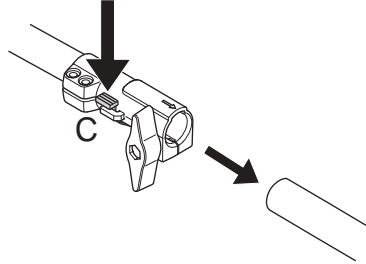

Kesme donanımını monte etme



UYARI! Herhangi bir kesme cihazı için, belli bir takım koşullar oluşmamışsa, o takdirde ilgili cihaz, koruma montajı olmayacak şekilde kullanılabilir. Teknik veri bölümüne bakınız. Yanlış veya aktif olmayan koruma montajı, ciddi bir şekilde insanların yaralanmasına neden olabilir.

MONTAJ

Kesici başlık korumasının ve kesici başlığın montajı (122LD)



- Kesme başlığı ile çalışmaya başlamak için kesici koruma (A)'yı monte ediniz. Kesici koruma/kombi koruma bir çengel ile araca sabitlenir ve bir vida ile sıkılarak sağlanmaktadır (L)

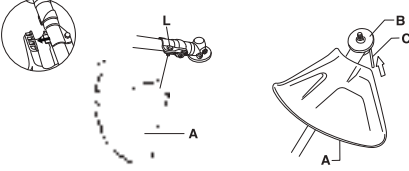

- Beraber getirilen (B) cihazın sırt kısmına monte ediniz.
- Cihazın keskin kısmının sırt kısmını makas (bağlantı) yerindeki deliğe uygun gelinceye kadar döndürünüz.
- Kilit çubuğunu (C) cihazın sırt (dingil) kısmını kilitleyecek şekilde deliğin içine iterek sokunuz.
- Kesici başlık/plastik bıçaklar (H) eksen üzerindeki dönme yönüne doğru vidalanarak sabitlenir.

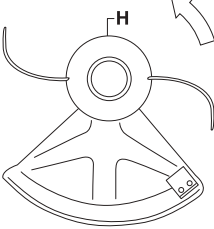

- Talimata uygun olmayacak şekilde yapılan montaj işlemleri ters sonuçlanabilir.

Kesici başlık korumasının ve kesici başlığın montajı (122C)



- Korumamın şekildeki gibi yerleştirilmesi Vida sıkma işlemini iyi bir şekilde yapınız.

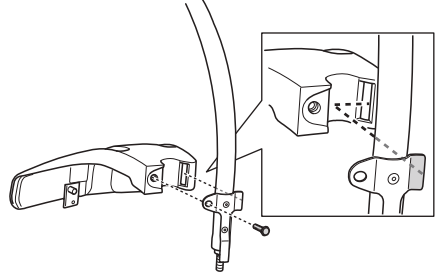

- Toz başlığının dingile montajı Cıvata somunları toz başlığının bitiminde monte edilmiş olmalıdır.

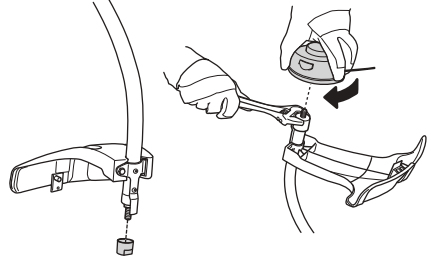

- Dingilin dönmelerini engellemek için, toz başlığını İngiliz anahtarı ile sabitleyiniz.
- Kesici başlığı, dingilin üstüne vidalayınız.

YAKIT KULLANIMI

Yakıt güvenliği

Aşağıdaki durumlarda makineyi asla çalıştırmayınız:

- 1 Eğer motorun yakıt tankına doldurduğunuz yakıttan, yakıt döküntüsü varsa: Dökülen bütün yakıtı siliniz ve kalan benzinin buharlaşmasını bekleyiniz.
- 2 Eğer yakıt döküntüsü size veya elbisenize bulaşırsa, hemen elbisenizi değiştiriniz. Yakıt döküntüsü ile temas eden vücudunuzun bölümlerini hemen yıkayınız. Yakıt döküntüsü ile temas eden vücudunuzun bölümlerini sabun ve suyla yıkayınız.
- 3 Yakıt sızdırıyorsa. Depo kapağı ve yakıt kablolarında sızma olup olmadığını düzenli olarak denetleyiniz.

Taşıma ve saklama

- Makineyi ve yakıtı, kıvılcım ve alev sızıntısı riskinin olmadığı, örn: elektrik makinelerinin, elektrik motorlarının, elektrik kontağının/elektrik düğmesinin veya ısı dağıtım merkezlerinin bulunmadığı ortamlarda muhafaza ediniz ve taşıyınız.
- Yakıtın taşınması ve korunmasında yalnızca özel olarak tavsiye edilen ve onaylanmış bulunan araçlar kullanılacaktır.
- Makinenin uzun süre koruması durumunda, yakıt tankı, mutlaka boşaltılmalıdır. En yakındaki benzin istasyonu ile temasa geçerek elinizdeki benzin fazlasını ne yapmanız gerektiğini sorunuz.
- Makinenin iyice temizlenmiş olmasına ve onu uzun süreli koruma altına almadan önce tümüyle yetkili servisin denetiminden geçmiş olmasına özen gösteriniz.
- Makinenin taşınması veya korunması sırasında, kesme aracının transport koruması mutlaka monte edilmiş olmalıdır.
- Nakliye sırasında makineyi emniyete alın.
- Makinenin istenmeden çalışmasını önlemek için uzun süre kullanılmadığında, yakıtın gözetim altında olmadığında ve servis için bakım yapılırken buji kapağının çıkarılması gerekir.



UYARI! Yakıtı taşırken çok dikkatli olunuz. Patlama ve yanma riskinin olabileceğini düşününüz.

Çalıştırıcı

DİKKAT! Makine, iki zamanlı bir motorla donatılmış olup, her zaman benzin ve iki zamanlı motor yağı karışımı kullanılarak çalıştırılmalıdır. Doğru karışımın elde edilebilmesi için karıştırılacak yağ miktarının hassas şekilde ölçülmesi önemlidir. Az miktarda yakıt karıştırılıyorsa, küçük yanlışlıklar bile karışımdaki oranları belirgin şekilde etkileyebilir.



UYARI! Yakıt ve yakıt buharı kolay ateş alır ve teneffüs edildiğinde veya cildinizle temas ettiğinde ciddi yaralanmalara yol açabilir. Bu nedenle yakıt işlemlerinde azami derecede dikkatli olmalı ve yeterli havalandırma olmasına özen göstermelisiniz.

Benzin



DİKKAT! Her zaman en az 90 oktanlık (RON) kaliteli benzin/yağ karışımları kullanın. Makinenizde katalitik dönüştürücü (Teknik veriler bölümüne bakın) mevcutsa her zaman iyi kalitede kurşunsuz benzin/yağ karışımı kullanın. Kurşunlu benzin katalitik dönüştürücüyü bozar.

Bunu çevreye uyumlu benzin olarak adlandırabiliriz soğuk durumdaki benzinden de yararlanılabilir.



- Önerilen en düşük oktan 90'dır (RON). Motoru 90'dan daha düşük oktanlı yakıtla çalıştırırsanız, motor tekler. Bu nedenle motor çok fazla ısınır, bu da motorda ciddi zarara yol açabilir.
- Sürekli yüksek devirde yapılan çalışmalarda yüksek sayıda oktan bulunan yakıt kullanılması tavsiye edilir.

İki-strok yağı

- En iyi sonuç ve performans için hava soğutmalı, iki zamanlı motorlar için özel olarak üretilen HUSQVARNA iki zamanlı motor yağlarını kullanın.
- Su soğutmalı harici motorlar için üretilmiş, harici yağ (TCW) olarak da anılan iki zamanlı motor yağlarını asla kullanmayın.
- Dört çekişli motorlar için imal edilmiş olan yağları kesinlikle kullanmayınız.
- Düşük yağ kalitesi veya fazla zengin yağ/yakıt karışımı katalitik dönüştürücünün işlevine zarar verir ve hizmet ömrünü azaltır.
- Karıştırma oranı

HUSQVARNA iki zamanlı yağ içeren 1:50 (%2).

JASO FB/ISO EGB olarak sınıflandırılmış hava soğutmalı, iki zamanlı motorlar için tasarlanmış yağlar ile 1:33 (%3).

Benzin, litre	İki-strok yağı, litre	
	2% (1:50)	3% (1:33)
5	0,10	0,15
10	0,20	0,30
15	0,30	0,45
20	0,40	0,60

YAKIT KULLANIMI

Karışım

- Benzin ve yağı her zaman, benzin için uygunluğu onanmış, temiz bir kapta karıştırınız.
- Her zaman, karıştırılacak olan benzinin yarısını karıştırarak işe başlayınız. Daha sonra yağın tümünü dökünüz. Yakıt karışımını katıştırınız (çalkalayınız). Daha sonra geri kalan benzinini dökünüz.
- Makinenin yakıt deposu dolmadan önce yakıt karışımını özenle katıştırınız (çalkalayınız).

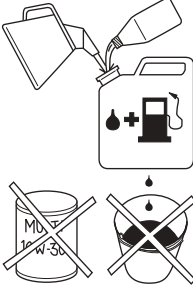

- Bir aylık bir ihtiyaçtan daha fazla yakıt karıştırmayınız.
- Eğer makine uzun bir süre kullanılmayacaksa yakıt deposu boşaltılıp temizlenmelidir.



UYARI! Katalitik konvertör egzosu, aletin kullanıldığı sırada ve kullanımdan sonra çok sıcak olur. Aynı durum rölantide de söz konusudur. Makineyi özellikle yanıcı maddelerin ve/veya gazların yakınında kullanacağınız zaman yangın tehlikesini göz önünde tutunuz.

Yakıt ikmali



UYARI! Aşağıdaki önlemler yangın olasılığını azaltır.

Yakıtı alev veya kıvılcım olmayan dış mekanlarda karıştırın ve dökün.

Yakıtın yakınında sigara içmeyiniz ve/veya sıcak bir cisim bulundurmuyunuz.

Motor çalışırken yakıt ikmali yapmayınız.

Yakıtı doldurmadan önce motoru durdurun ve motorun soğumasını bekleyiniz.

Yakıt doldururken, olası bir fazla basıncın yavaşça kaybolması için depo kapağını yavaşça açınız.

Yakıt ikmalinden sonra depo kapağını iyice sıkıştırarak kapatınız.

Başlamadan önce mutlaka makineyi doldurma alanından ve kaynağından uzaklaştırın.

- Yakıt tankını, doldurucu koruyucusu ile beraber kullanınız.
- Eğer motorun yakıt tankına doldurduğunuz yakıttan, yakıt döküntüsü varsa: Dökülen bütün yakıtı siliniz ve kalan benzinin buharlaşmasını bekleyiniz.
- Yakıt deposunun kapağını kuruyunuz ve temizleyiniz. Yakıt deposunun çevresindeki kirler çevre kirliliğine neden olur.
- Yakıt deposunu tam olarak doldurmadan önce kabı sallayarak tam olarak karıştırdıktan emin olunuz.

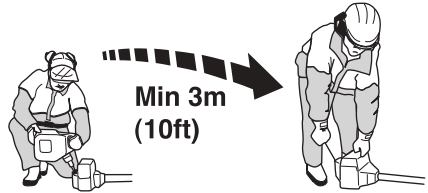

ÇALIŞTIRMA VE DURDURMA

Başlamadan önce kontrol yapınız.



- Kesme başlığı ve kesme başlığı koruyucusunu kontrol ediniz ve çatlakları bulunmadığından veya zarar görmemiş olduğundan emin olunuz. Darbeyi maruz kalmış veya çatlamış olan kesme başlığı veya kesme koruyucuyu hemen değiştiriniz.



- Korumasız veya aktif koruması bulunmayan makineyi asla kullanmayınız.
- Kapaklarda aynı zamanda somut bir şekilde monte edilmiş olacak ve makine çalışmaya başlamadan önce hatasız olacaktır.

Çalıştırma ve durdurma



UYARI! Makineyi çalıştırmaya başlamadan önce, debriyaj ile teçhizat borusunun bir arada monte edilmesi gerekir aksi takdirde debriyaj boşalabilir ve insanların yaralanmasına neden olabilir.

Başlamadan önce mutlaka makineyi doldurma alanından ve kaynağından uzaklaştırın. Makineyi sabit bir zemin üzerine yerleştiriniz. Kesme cihazının içine herhangi bir şeyin kaçmamasına veya girmemesine özen gösteriniz.

Yetkili olmayan kişi veya kişilerin çalışma alanına girmemesine özen gösteriniz, aksi takdirde bu insanların yaralanmaları riski almış olursunuz. Güvenlik mesafesi 15 metre

Çalıştırma

Yakıt pompası: Yakıt pompasının kauçuk torbasına, yakıt dolmaya başlayınca kadar defalarca basınız. Kauçuk torbanın tamamen dolmasına gerek yoktur.

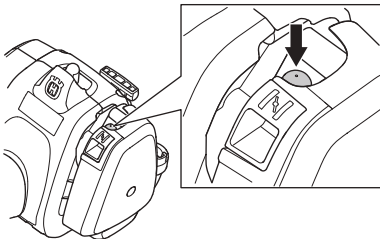

Jikle: Jikleyle jikle durumuna getiriniz.

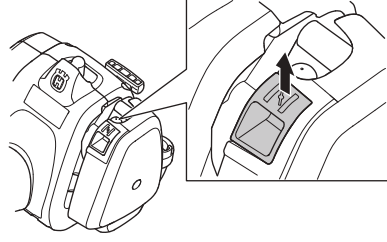

UYARI! Jikle konumunda motor jikle ile çalıştırıldığı zaman, kesme donanımı derhal dönmeye başlar.

Makinenin gövdesini toprağa doğru sol elinizle bastırınız (DİKKAT! Kesinlikle ayağınızla basmayınız!) Başlama kolunu tutunuz, başlama halatını sağ elinizle size bir karşı koyma hissedinceye kadar yavaşça dışarıya doğru çekiniz (başlama çengelleri içeri doğru tutulur) ve daha sonra ani ve sert hareket ediniz. **Çalıştırma ipini hiçbir zaman elinize dolamayınız.**

Motor çalışmaya başladığında jikle ayar kolunu tekrar eski konumuna getiriniz ve motor çalışmaya kadar yeniden deneyiniz. Motor çalışmaya başladığında tam gaz veriniz bu şekilde başlama gazı otomatik olarak bağlanacaktır.

DİKKAT! Çalıştırma ipini tümüyle dışarı doğru çekmeyiniz ve tümüyle dışarı doğru çekilmiş durumdayken elinizden bırakmayınız. Bu durum, makinenin arızalanmasına yol açabilir.



Stop

Ateşleme kesilince motor durur.

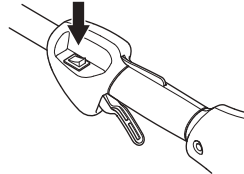

DİKKAT! Durdurma anahtarı otomatik olarak çalıştırma konumuna döner. Motorun istenmeden çalışmasını önlemek için montaj sırasında, motoru kontrol ederken ve/veya bakım yaparken buji kapaklarının çıkarılması gerekir.

ÇALIŞMA TEKNİKLERİ

Genel çalışma açıklamaları

ÖNEMLİ!

Bu bölümde biçme makinesiyle çalışırken alınması gereken temel güvenlik önlemleri anlatılmaktadır.

Cihazın kullanılması esnasında, emin olmadığınız herhangi bir durumda karşılaştırsanız bir bilirkişiye danışınız. Bu durumda satıcıyla veya servisinizle temasa geçiniz.

Yeterli derecede kaliteli olmayan ve çok zor ustalık gerektiren ürünleri kullanmaktan kaçınınız.

Makineleri kullanmaya başlamadan önce, orman testeresi, çim biçme makinesi ve çim kesicileri arasındaki farkı anlamınız gerekir.

Temel güvenlik kuralları



1 Çevrenize dikkat ediniz:

- İnsan, hayvan ya da başka birşeyin, makine üzerindeki denetiminizi engelleyemeyeceğinden emin olunuz.
- İnsanların, hayvanların veya diğerlerinin yola bırakılan kesici cihazlarla temasının önlenmesi için, daima dikkatli olunuz.
- DİKKAT! Herhangi bir kaza durumunda, yardım olmadan asla bir daha makineyi çalıştırmayınız.

2 Çalışma alanını kontrol edin. Taş, cam kırıkları, çivi, tel, ip, vs. gibi etrafa sıçrayabilecek veya kesme donanımına takılabilecek tüm maddeleri temizleyin.

3 Kötü hava koşullarında çalışmaktan kaçınınız. Örneğin yoğun sis, kaygan zemin, ağacın düşme yönünü etkileyecek hava koşulları v.b. Kötü havada çalışmak yorucudur ve kaygan zemin, ağacın düşme yönü v.b. gibi konularda, tehlikeli koşullara neden olabilir.

4 Hareket edebilme ve ayakta durabilme olanağınızın olmasına özen gösteriniz. Olası engellere (kök, taş, dal, çukur v.b.) dikkat ediniz. Kapalı bir arazide çalışırken çok dikkatli olunuz.



5 Dengenizi iyi sağlayın ve yere sağlam basın. Aşırı uzak noktalara ulaşmayın. Her zaman sağlam bir dayanak noktası ve dengeyi koruyun.

6 Makineyi her zaman iki elinizle tutun. Makineyi vücudunuzun sağ tarafında tutun. Vücudunuzun tüm bölümlerini sıcak yüzeylerden uzak tutun. Vücudunuzun tüm bölümlerini döner kesici parçalardan uzak tutun.

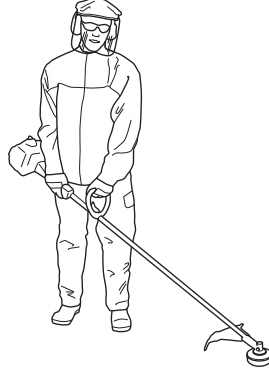

7 Kesme donanımını bel hizasının altında tutun.

8 Makinenin yanından ayrılma veya makinenin taşınması durumunda motor mutlaka durdurulmalıdır.

9 Makinenin motorunu, kullanmadığınız zaman ve yanında bulunmadığınız zaman çalışır vaziyette bırakmayınız.



UYARI! Ciddi yaralanmalara yol açabileceğinden motor çalışırken veya kesici kısım dönerken makineyi kullanan kişi veya başka herhangi biri kesilmiş parçaları almaya çalışmamalıdır.

Bıçak shaftının etrafına sarılmış malzemeleri çıkarmadan önce motoru ve kesme düzeneğini durdurun, aksi halde çok tehlikelidir. Makinenin belli bir süreyle kullanılmasından sonra, dingil açısı ısınabilir. Buna dokunulduğunda yanma sonucunda oluşabilecek yaralanma riski meydana gelebilir.



UYARI! Fırlayan, sıçrayan parçalara dikkat edin. Her zaman onanmış koruyucu gözlükler takın. Kesme donanımı koruyucusunun üstünden sarkmayın. Taş, kıymık, vs. gözlerle gelerek körlüğe veya önemli yaralanmalara neden olabilir.

Yetkili olmayan kişileri kesim alanının dışında tutunuz. Çocukları, hayvanları, kesimi izleyen izleyicileri ve kesime yardımcı olan kişileri, kesim esnasında güvenlik bölgesinin 15 metre uzağında tutunuz. Herhangi bir kişi makineye yaklaştığında, hemen makineyi durdurunuz. Güvenlik bölgesinin içinde kesim yaparken, arkanıza bakmadan ve herhangi birisinin olup olmadığını kontrol etmeden sağa-sola dönmeyiniz.

ÇALIŞMA TEKNİKLERİ

Çalışma tekniğinin temeli

Her mola esnasında, makinenin motorunu boş devire getiriniz. Makinenin motorunu tam devirde uzun süreli çalıştırmayınız. Motor tam yüklenmeden yapılan bu tür çalıştırmalar, motora ciddi bir şekilde zarar verebilir.



UYARI! Bazen dallar veya çimler, koruyucu bölme ile kesme cihazı arasında kalabilir. Makinenin temizliği yapılırken daima motoru durdurunuz.



UYARI! Titreşimlere maruz kalmak, kan dolaşımı bozukluğu bulunan kişilerde, kan damarı veya sinirsel hastalıklara neden olabilir. Titreşimden meydana gelen herhangi bir rahatsızlık durumunda, doktora gidiniz. Örn: bu tür semptomlar, uyuşukluk, duyarlılığını yitirme, gıdıklanmalar, batmalar, ağrılar veya normal gücünü yitirme, derinin yüzeyinin veya renginin değişimi gibi ortaya çıkabilmektedir. Bu tür semptomlar alışa geldiği şekilde, parmaklarda, ellerde veya bileklerde görülür. Düşük ısıda riskler daha fazla artabilir.

Kesme başlığı ile çim biçme



Kesme

- Kesme başlığını çimlerden uzaklaştırınız ve belli bir açıyla yaslanmış durumda tutunuz. Halatın son kısmı işlemi yerine getirmektedir. Halatın kendi temposunda çalışmasını sağlayınız. Halatın içine herhangi bir maddeyi sokmayınız.

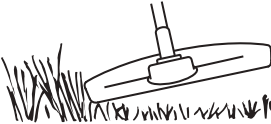

- Halat, çimleri ve çim olmayan diğer maddeleri duvarlara, çitlere, ağaçlara ve çiçeklere doğru fırlatır, aynı zamanda ince ağaç kabuklarına, çalılara ve çitlerdeki direklere zarar verebilir.
- Halat uzunluğunu 10-12 cm civarında kısaltarak ve motor devrini düşürerek ot ve bitki budarken meydana gelebilecek yaralanma riskini azaltınız.

Kazıyarak temizleme

- Kazıma tekniği ile yapılan temizlik, arzu edilmeyen bütün bitkileri temizler. Kesici başlığı toprağın üstüne koyunuz ve yaslayınız. Halatın son kısmını ile, ağacın çevresindeki

çubuk ve benzeri şeyleri kesip biçiniz. DİKKAT! Bu teknik, halattaki aşınmayı artırır.



- Halat çubuk aşındığından, taş, tuğla, beton, metal direk ve benzeri çalışmalarda, çubuk ve tahtalarla temaslarda malzemeye donatmak gerekir.
- Kesme ve kazıma işlemlerinde, motora tam gaz vermeden çalışmaya yapınız. Bu şekilde halat daha uzun bir süreyle aşınmadan kullanılabilir ve kesme başlığı da daha az yıpranacaktır.

Kesme

- Tıraş etme işlemi, alışa gelmiş bir çim biçme makinesinin zorlukla yapabileceği kesme işlemleri ve yerleri için ideal bir uygulamadır. Kesme işlemi sırasında halatı toprağa paralel gelecek şekilde tutunuz. Kesici başlığı aşağıya doğru bastırmaktan kaçınınız, çünkü bu şekilde çimlere ve araç-gerece zarar verebilirsiniz.

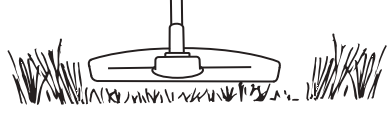

- Normal bir kesim sırasında, kesme başlığının sürekli toprakla ilişkili olmasını engelleyiniz. Bu tür uygulamalar, kesme başlığının aşınmasına ve bozulmasına neden olabilir.

Süpürme

- Döner halatın hafif rüzgar etkisi, çabuk ve tek yönlü basit temizlik için kullanılabilir. Halatı, temizlik yapılacak yüzeyin ve araçların üstüne paralel gelecek şekilde tutunuz ve ileri geri hareket ettiriniz.

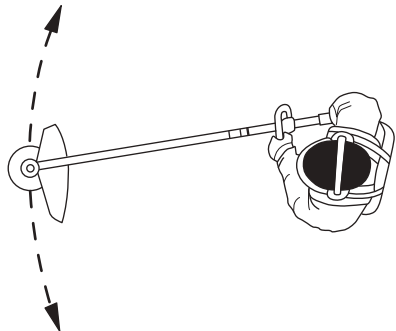

- İyi bir sonuç elde edebilmek için motoru tam gaz olarak çalıştırınız.

Karbüratör

Rölanti hızının ayarlanması

Bazı ayarlamaları yapmadan önce, hava filtresinin temiz olduğundan ve hava filtresi kapağı nı n tam olarak oturmuş olduğundan emin olunuz.

Boş devir ayarını T anahtarını kullanarak yapınız (eğer ayar gerekiyorsa). Önce T-vida anahtarını kesme cihazı dönmeye başlayınca kadar döndürünüz. Daha sonra motor duruncaya kadar T-vida anahtarını döndürünüz. Somut bir boş devir ayarı, motor her durumda aynı şekilde iyi bir işlev yerine getiriyorsa tam olarak yapılmış demektir. Kesme cihazı dönmeye başladığında aynı zamanda iyi bir marjinal dönüş sağlanmış olacaktır.

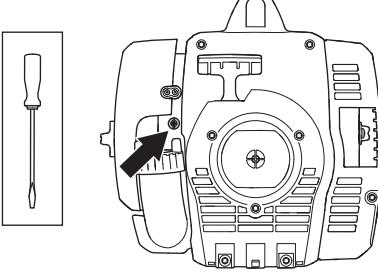

Tavsiyeler boşluktaki devir: Teknik bilgiler bölümüne bakınız.



UYARI! Kesme cihazınızın çalışmamasından dolayı boş devir ayarı yapılmıyorsa satıcınızla/servisinizle ilişki kurunuz. Somut bir kurma veya onarım olmadığı sürece makinenizi kesinlikle kullanmayınız.

Susturucu



DİKKAT! Belli bir takım eksozlar katalizör sistemiyle donatılmıştır. Makinenizin katalizör sistemiyle donatılmış olup olmadığı konusunda bilgi almak için Teknik veri bölümüne bakınız.

Susturucu, gürültü düzeyini azaltmak ve gaz artıklarını kullanıcından uzak tutmak üzere yapılmıştır. Gaz artıkları yüksek ısıya sahiptir ve egzozun kuru ya da yanabilir bir

materyale çevrilmesi durumunda, yangın tehlikesine neden olabilecek kıvılcımlar taşır.

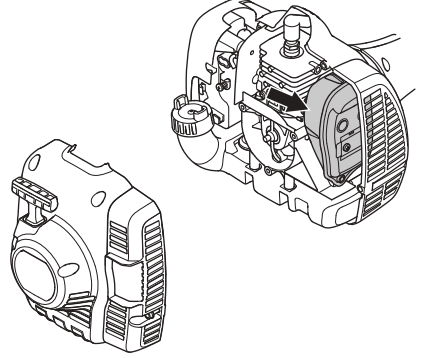

Kimi susturucular, özel bir kıvılcım tutucu ağ ile donatılmışlardır. Eğer makineniz böylesi bir donanıma sahipse, sözkonusu ağ haftada bir kez temizlenmelidir. Bu işlem, en iyi biçimde, çelik telli bir fırçayla yapılabilir. Katalizör sistemi bulunmayan eksozlu makinelerde şebeke ağının temizlenmesi ve olası olarak haftada bir kez değiştirilmesi gerekir. Katalizör sistemi bulunan eksozlu makinelerde şebeke ağının temizlenmesi ve olası olarak ayda bir kez değiştirilmesi gerekir. **Olasılıklar şebeke ağında bozulmalar meydana geldiğinde hemen değiştirilmelidir.** Eğer şebeke ağı çok sık bozuluyorsa, bu, katalizör sisteminin fonksiyonunun çok aşağıya düşmüş olmasına işaretler. Bu durumla ilgili kontrol için satıcınızla görüşünüz. Şebeke ağının yerleştirilmesinden sonra makinede yüksek ısı meydana geliyorsa bu durum silindire zarar verebilir.

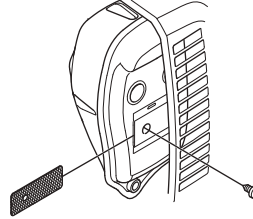

DİKKAT! Makineyi, kötü bir durumda bulunan bir eksozla asla beraber kullanmayınız.



UYARI! Katalizör susturucusu çok ısır, bu nedenle makinenin kullanımı sona erdikten sonra sıcaklığı hemen kaybolmaz. Susturucunun ısınması, makine boşta çalışırken de devam eder. Susturucuya dokunmak, deride yaralanmalara neden olabilir. Yanma tehlikesine karşı dikkatli olunuz.

Soğutucu sistem

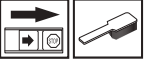

Elden geldiğinde alçak bir çekiş ısısı tutturabilmek için makine bir soğutucu sistem ile donatılmıştır.

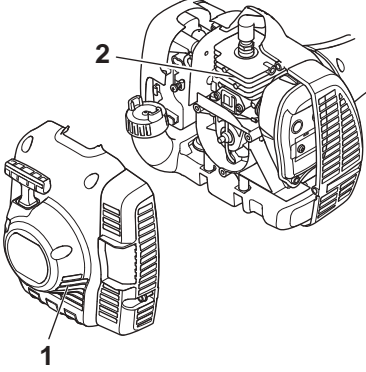

Soğutucu sistem, aşağıdaki parçalardan meydana gelmektedir:

- 1 Çalıştırma aracına hava girişi.
- 2 Silindirdeki soğutucu borular.

Soğutucu sistemi, haftada bir kez; daha olağanüstü koşullarda ise daha sık olmak üzere fırçayla temizleyiniz. Kirlenmiş ya da temizlenmeden yerine konulmuş bir soğutucu sistem, biçkinin aşırı ısınmasına ve silindir ile kömürün arızalanmasına yol açar.

Buji



Aşağıdaki durumlar bujinin kondisyonunu etkiler:

- Yanlış ayarlanmış bir karbüratör.
- Yakıttaki hatalı bir yağ (az veya çok) karışımı motora zarar verir.
- Kirlenmiş bir hava filtresi.

Bu faktörler bujinin elektrotlarında artıklara yol açar ve çekiş bozuklukları ile çalıştırma zorluklarına neden olabilir.

Biçkinin etkinliği düşükse, çalıştırmada zorlanıyorsa ya da motor boşta çalışırken tekiyorsa: başka önlemlere başvurmadan, öncelikle bujiyi denetleyiniz. Buji kirlenirse, temizleyiniz ve elektrot aralığının 0,5 mm olduğunu

denetleyiniz. Buji bir ay kadar çalıştıktan sonra veya gerekirse daha önce değiştirilmelidir.

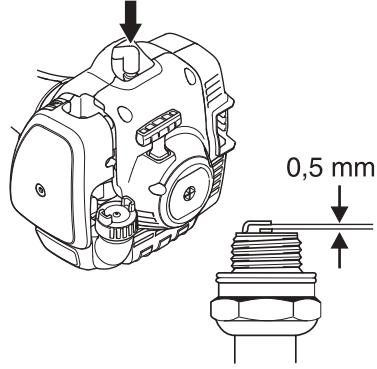

DİKKAT! Her zaman önerilen buji tipini kullanınız! Yanlış buji, kömür/silindir tahribine neden olur. Bujiye süpresör takılı olduğundan emin olun.

İki parçalı mil



Milin alt tarafında bulunan hareket mili ucunun 30 saatte bir yağlanması gerekir. Düzenli olarak yağlanmazsa, iki parçalı mil modellerinde hareket mili ucunun (oluklu bağlantı) yataca sarma riski vardır.

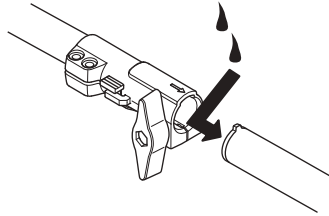

Hava filtresi

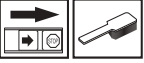

Aşağıdakilerden kaçınmak için hava filtresi toz ve kirden arındırılmalı ve düzenli olarak temizlenmelidir:

- KARBÜRATÖR ARIZALARI
- ÇALIŞTIRMA SORUNLARI
- Motor gücünün azalması
- Motor parçalarında gereksiz aşınması
- Anormal ölçüde fazla yakıt tüketimi.

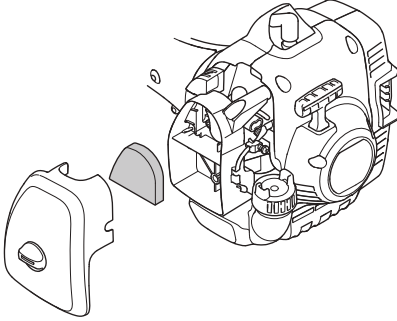

Her 25 saatlik çalışmadan sonra filtreyi temizleyiniz veya bu işlemi tozlu çalışma koşullarına göre daha sık uygulayınız.

Hava filtresinin temizlenmesi

Hava filtresi kapağını sökünüz ve filtreyi dışarıya çıkarınız. Hava filtresini sıcak suyla ve banyo sabunuyla yıkayınız. Filtreyi kurduktan sonra tekrar yerine takarak monte ediniz.

Uzun süre kullanılmış bir hava filtresinin bütünü temizlenmesi olanaksızdır. Bundan ötürü filtre, düzenli aralıklarda yenisiyle değiştirilmelidir. **Bozuk bir hava filtresi kesinlikle değiştirilmek zorundadır.**

Eğer makine tozlu ortamlarda kullanılıyorsa, o takdirde hava filtresinin iç kısmının yağlanması gerekir. Bunun için kullanma talimatı bölümünde hava filtresinin iç kısmının yağlanması kısmına bakınız.

Hava filtresinin yağlanması

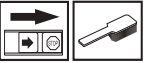

Hava filtresinin yağlanması için daima HUSQVARNA filtre yağı nı kullanı nı z. no. 531 00 92-48. Hava filtresi yağı , yağı n filtreye eşit bir şekilde dağı lması için bir çözülme maddesi içermektedir. Bu nedenle, yağı n deriye temas etmemesini sağlayı nı z.

Hava filtresini plastik bir torba içine koyunuz ve filtre yağını, filtrenin içine dökünüz. Yağın eşit şekilde filtreye dağılabilmesi için plastik torbayı elinizle yoğurunuz. Hava filtresini plastik torbanın içinden alarak dışarıya çıkarınız ve yerine tekrar monte etmeden önce üstünde kalan fazla yağı dökerek tekrar takınız. Kesinlikle alışılagelmiş motor yağı kullanmayınız. Motor yağı çok çabuk bir şekilde filtrenin dibine çöker ve hiç bir işlev görmez.

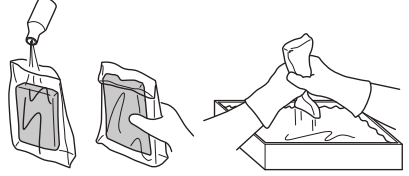

Debriyajlar



Debriyajlar fabrika çıkışlı olarak, güvenli bir miktardaki yağla yağlanmışlardır. Makine kullanmaya başlamadan önce kontrol edilerek debriyajlar 3/4 kısmının yağla dolu olduğu görülmelidir. Debriyajlar yağı için özel HUSQVARNA yağını kullanınız.

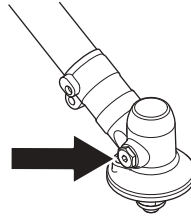

Debriyaj yağı, normal olarak olası bir tamir durumu söz konusu olmadıkça değiştirilmemelidir.

BAKIM

Bakım Őeması

AŖaŖıda makinede yapılması gereken bakım iŖlemlerinin listesi vardır. Konuların çoęu Bakım bölümünde anlatılmıŖtır. Kullanıcının, Kullanım Kılavuzu'nun yalnız bu bölümünde belirtilen bakım ve servisi yapması gerekir. Daha kapsamlı iŖlerin yetkili bir servis tarafından yapılması zorunludur.

Bakım	Günlük bakım	Haftalık bakım	Aylık bakım
Makinenin dıŖ kısmını temizleyin.	X		
Gaz tetikleme kilidi ve gaz fonksiyonunun güvenlik açısından doęru Ŗekilde iŖledięinden emin olun.	X		
Makinenin durdurma düęmesinin alıŖıp alıŖmadıęını kontrol ediniz.	X		
Kesme cihazının boŖta devir yapıp yapmadıęını kontrol ediniz.	X		
Hava filtresini temizleyiniz. Gerektięinde deęiŖtiriniz.	X		
Koruma bölümünün zarar görmemiŖ olduęundan ve atlamıŖ veya delinmemiŖ olduęundan emin olunuz. Koruma bölümünde atlamalar ve yarıklar meydana gelmiŖse hemen deęiŖtiriniz.	X		
Kesme baŖlıęının zarar görmemiŖ olmasından ve atlak veya yarık bulunmadıęından emin olunuz. Eęer gerekiyorsa kesme baŖlıęını deęiŖtiriniz.	X		
Vidaların ve somunların sıkıŖma durumlarını denetleyiniz.	X		
Motordan, depodan veya yakıt hatlarından yakıt sızıntısı olup olmadıęını kontrol edin.	X		
Motor alıŖtırma cihazı (halatıyla beraber) kontrol ediniz.		X	
TitreŖim yalıtıcılarının arızalı olup olmadıklarınđ denetleyiniz.		X	
Bujileri dıŖ kısımdaki temizlięini yapınız. Bujileri sökerek elektrik mesafesini kontrol ediniz. Mesafeyi 0,5 mm ye ayarlayınız veya bujileri deęiŖtiriniz. Bunun için bujiler kısmına bakınız radyo arızası.		X	
Makinenin soęutma sistemini temizleyin.		X	
Susturucunun kıvılcım hapsedici aęını temizleyiniz veya deęiŖtiriniz (yalnız katalizör sistemi olmayan susturucular için geçerlidir.)		X	
Karbüratörü dıŖ kısımda temizleyiniz ve kirlerini boŖaltınız.		X	
Dingil açısının 3/4 oranda yaęla dolu olduęunu kontrol ediniz. Eęer gerekiyorsa özel yaęla doldurunuz.		X	
Yakıt filtresinde kirlenme olup olmadıęını ve yakıt hortumunda atlak veya baŖka kusurlar olup olmadıęını kontrol edin. Gerekiirse deęiŖtirin.			X
Tüm kabloları ve baęlantılarđ denetleyiniz.			X
Debriyajı, debriyaj yaylarını ve debriyaj kampanasını kontrol ederek, aŖınıp aŖınmadıklarından emin olunuz. Eęer gerekiyorsa deęiŖtiriniz.			X
Bujileri deęiŖtiriniz. Bunun için bujiler kısmına bakınız radyo arızası.			X

TEKNİK BİLGİLER

Teknik bilgiler

	122C	122LD
Motor		
Silindir hacmi, cm ³	21,7	21,7
Silindir çapı, inç/mm	32,0	32,0
Hortum uzunluğu, inç/mm	27	27
Boşta çalışma deviri, rpm	2900	2900
Önerilen en yüksek devir, rpm	7200	9100
Hareketli dingillerin r/dakika dönme sayısı	7200	6232
ISO 8893 uyarınca azami motor çıkışı, kW/dev/dak	0,6/7800	0,6/7800
Katalizatör eksoz	Evet	Evet
Devir sayısı düzenleyicisi, diş sistemi	Hayır	Hayır
Ateşleme sistemi		
Buji	NGK CMR6A	NGK CMR6A
Elektrot aralığı, inç/mm	0,5	0,5
Yakıt yağlama sistemi		
Benzin deposu hacmi, litre	0,3	0,3
Ağırlık		
Ağırlık, yakıtsız, kesme cihazı ve koruma, kg	4,4	4,8
Gürültü emisyonları		
(1 nolu dipnota bakınız)		
Ses gücü düzeyi, ölçülmüş dB(A)	102	104
Ses gücü düzeyi, garantili L _{WA} dB(A)	104	108
Ses düzeyi		
(2 nolu dipnota bakınız)		
Kullanıcının kulağına gelen ses basıncının karşılık ölçülmüş ve EN ISO 11806 ve ISO 22868, dB(A) olarak uygunluğu	88	90
tespit edilmiştir.		
Titreşim düzeyleri		
(3 nolu dipnota bakınız)		
EN ISO 11806 ve ISO 22867 doğrultusunda, kulplarda ölçülen denk vibrasyon düzeyleri (a _{h_v,eq}): m/sn ²		
Budayıcı başlığıyla (orijinal) donatılmış, sol/sağ	5,0/3,6	3,6/3,5

Dipnot 1: Çevreye verilen gürültü emisyonu AB direktifi 2000/14/EC uyarınca ses gücü (L_{WA}) olarak ölçülmüştür. Makine için bildirilen ses gücü düzeyi, en yüksek düzeyi veren orijinal kesme ataşmanıyla ölçülmüştür. Garanti edilen ve ölçülen ses gücü arasındaki fark, garantili ses gücünün, 2000/14/AT Sayılı Direktif doğrultusunda, ölçüm sonucundaki dağılımı ve aynı modelden farklı makineler arasındaki değişimleri de içermesidir.

Not 2: Makinenin denk gürültü basınç düzeyi için bildirilen verilerdeki tipik istatistik dağılımı (standart sapma) 1 dB (A) şeklindedir.

Not 3: Denk vibrasyon düzeyi için bildirilen verilerin tipik istatistik dağılımı (standart sapması) 1 m/sn² şeklindedir.

TEKNİK BİLGİLER

122LD		
Onaylı aksesuarlar	Tip	Kesici aletin koruması, çeşit. no.
Kesici alet dingilinin vidalanması M10		
Kesme başlığı	T25 (Ø 2,0 - 2,7 mm kordon)	574 19 87-01
122C		
Onaylı aksesuarlar	Tip	Kesici aletin koruması, çeşit. no.
Bıçak mili yivi 3/8 R		
Kesme başlığı	T25 (Ø 2,0 - 2,7 mm kordon)	574 47 95-01
	T25C (Ø 2,0 - 2,7 mm kordon)	574 47 95-01

Belirtilen modeller için aşağıdaki donanımlar önerilmektedir.

Onaylı aksesuarlar	Çeşit. no.	Kullanım
Teçhizat borusunun fı rçalanması SR600	537 19 67-01	122LD
Teçhizat borusu ve çit biçme makası HA 850	537 19 66-06	122LD
Teçhizat borusu ile kenar kesimi	537 19 69-01	122LD
Testere ile teçhizat borusunun birleşime girmesi PA 1100	537 18 33-16	122LD
Teçhizat borusu olmadan testere kesimi. PA	537 18 33-11	122LD
CA 150 hareket mili ile çim biçme makinesi donanımı	537 42 54-01	122LD
TA 850 hareket mili ile biçme makinesi donanımı	537 35 35-01	122LD

Onaylı aksesuarlar	Çeşit. no.	Kullanım
Kültivatör donanımı CAC	952 71 19-07	122LD
Kenar düzeltici donanımı EAC	952 71 19-08	122LD
Çubuklu çalı biçme makinesi PAC	952 71 19-10	122LD
Üfleyici donanımı BAC	952 71 19-11	122LD

TEKNİK BİLGİLER

Uygunluk konusunda AB deklarasyonu (Sadece Avrupa için geçerlidir)

Biz, **Husqvarna AB**, SE-561 82 Huskvarna, İsveç, Tel: +46-36-146500 olarak, 2009 ve sonrası tarihli ve seri numaralı (yıl ve seri numarası, nominal değerler plakasında açıkça belirtilmiştir) Husqvarna 122C ve 122LD çim biçicilerin aşağıdaki KONSEY YÖNERGESİ gereksinimleri ile uyumlu olduğunu belirtiriz:

- 17 Mayıs 2006 tarihli, "makinelere ilgili", **2006/42/AT**

- "elektromanyetik uygunluk hakkında" başlıklı, 15 aralık 2004 tarih ve **2004/108/EEC** sayılı KONSEY DİREKTİFİ ve geçerli ekler.

- "çevreye gürültü emisyonları hakkında" başlıklı, 8 Mayıs 2000 tarih ve **2000/14/EC** sayılı KONSEY DİREKTİFİ. Ek V'e göre uygunluk değerlendirmesi. Gürültü emisyonları hakkında bilgi için, Teknik bilgiler başlıklı bölüme bakınız.

Uygulanan standartlar: **EN ISO 12100-2/A1:2009, CISPR 12:2007, EN ISO 11806:2008**

SMP-Svensk Maksinprovning AB, Fyrisborgsgatan 3, SE-75450 Uppsala-İsveç adresindeki adı geçen şirket Husqvarna AB şirketi için kontrol yapmıştır. Sertifikanın numarası vardır: 122C - **SEC/10/2271, 01/164/068**, 122LD - **SEC/10/2272, 01/164/067**

Huskvarna, 13 ekim 2011

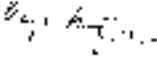

Bengt Frögelius, Geliştirme müdürü (Husqvarna AB yetkili temsilcisi ve teknik dokümantasyon sorumlusu.)

ПОЯСНЕНИЕ СИМВОЛОВ

Символы на изделии и/или в руководстве:

ПРЕДУПРЕЖДЕНИЕ! Подрезчики, кусторезы и триммеры могут быть опасны! Небрежное или неправильное применение может привести к серьезной или смертельной травме пользователя или окружающих. Крайне важно внимательно прочитать руководство оператора.



Прежде чем приступить к работе с машиной внимательно прочитайте инструкцию и убедитесь, что Вам все понятно.



Всегда используйте:

Защитный шлем в тех случаях, когда существует вероятность падения предметов



- Специальные шумозащитные наушники
- Проверенные защитные очки

Максимальная скорость вращения выходной оси, об/мин



Эта продукция отвечает требованиям соответствующих нормативов ЕС.



Берегитесь отскакивающих предметов и рикошетов.



Пользователь машиной должен убедиться в том, что в радиусе 15 м во время работы нет людей или животных.



Пользуйтесь специальными защитными перчатками.



Пользуйтесь не скользящими и устойчивыми сапогами.



Пользуйтесь только неметаллическим, гибким режущим оборудованием, таким как головка триммера со струной триммера.



Шумозащитные эмиссии в окружающую среду согласно Директивы Европейского Сообщества. Эмиссия машины приведена в главе Технические данные и на табличке.



Другие символы/наклейки на машине относятся к специальным требованиям сертификации на определенных рынках.

двигатель выключается переводом контакта остановки в положение остановки. Обратите внимание! Контакт остановки автоматически возвращается в положение запуска. Во избежание непроизвольного запуска, колпачок зажигания следует всегда снимать со свечи зажигания при монтаже, проверке и/или обслуживании.

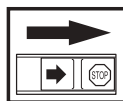

Пользуйтесь специальными защитными перчатками.

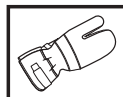

Требует регулярной чистки.

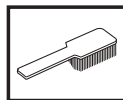

Место визуальной проверки.



СОДЕРЖАНИЕ

Содержание

ПОЯСНЕНИЕ СИМВОЛОВ	
Символы на изделии и/или в руководстве:	542
СОДЕРЖАНИЕ	
Содержание	543
Перед запуском проследите за следующим:	543
ВВЕДЕНИЕ	
Уважаемый покупатель!	544
ЧТО ЕСТЬ ЧТО?	
Что есть что на триммеру?	545
ОБЩИЕ ПРЕДПИСАНИЯ ПО БЕЗОПАСНОСТИ	
Важная информация	546
Средства защиты оператора	546
Устройства безопасности машины	547
Пильный аппарат	549
СБОРКА	
Сборка петлевой рукоятки	551
Сборка и разборка двухсекционного вала	551
Монтаж режущего оборудования	552
Установка щитка и триммерной головки .	552
Установка щитка и триммерной головки .	552
ПРАВИЛА ОБРАЩЕНИЯ С ТОПЛИВОМ	
Правила безопасности при заправке	553
Подготовка топливной смеси	553
Заправка	554
ЗАПУСК И ОСТАНОВ	
Проверка перед пуском	555
Запуск и остановка	555
МЕТОД РАБОТЫ	
Общие рабочие инструкции	557
ТЕХНИЧЕСКОЕ ОБСЛУЖИВАНИЕ	
Карбюратор	560
Глушитель	560
Система охлаждения	561
Свеча зажигания	561
Двухсекционный вал	561
Воздушный фильтр	561
График технического обслуживания	563
ТЕХНИЧЕСКИЕ ХАРАКТЕРИСТИКИ	
Технические характеристики	564
Гарантия ЕС о соответствии	566

Перед запуском проследите за следующим:

Внимательно прочтите инструкцию по эксплуатации.



ПРЕДУПРЕЖДЕНИЕ!

Продолжительное воздействие шума дает неизлечимое ухудшение слуха. Всегда пользуйтесь, поэтому, специальными наушниками.



ПРЕДУПРЕЖДЕНИЕ! Ни при каких обстоятельствах не допускается внесение изменений в первоначальную конструкцию машины без разрешения изготовителя. Пользуйтесь только оригинальными запчастями. Внесение неразрешенных изменений и/или использование неразрешенных приспособлений может привести к серьезной травме или даже к смертельному исходу для оператора или других лиц.



ПРЕДУПРЕЖДЕНИЕ! Подрезчик, кусторез или триммер, которыми пользуются небрежно или неправильно, могут оказаться опасным инструментом, который может нанести серьезную или смертельную травму пользователю или окружающим. Чрезвычайно важно, чтобы вы прочитали настоящее Руководство и поняли его содержание.

ВВЕДЕНИЕ

Уважаемый покупатель!

Мы поздравляем вас с выбором инструмента Husqvarna! Фирма Husqvarna берет свое начало в 1689 году, когда король Карл XI постановил создать фабрику по изготовлению мушкетов на берегу речки Huskvarna. Место около речки Huskvarna было разумным выбором, так как энергия течения воды использовалась в производстве. В течение более 300 лет существования фабрики Husqvarna, на ней производилось множество различных изделий, начиная от каминов и до современных кухонных машин, швейные машинки, велосипеды, мотоциклы и др. В 1956 была выпущена первая газонокосилка с мотором, после чего в 1959 году была выпущена первая моторная пила. В этой области производства деятельность Husqvarna осуществляется и сегодня.

Сегодня Husqvarna является одним из ведущих в мире производителей изделий для лесных и садовых работ самого высокого качества и мощности. Цель бизнеса заключается в том, чтобы разрабатывать, производить и распространять на рынке изделия с моторным приводом для работы в лесу и в саду, а также в строительстве и в промышленном комплексе. Фирма Husqvarna также стремится быть впереди в эргономике, удобстве пользования, безопасности и экологии, и по этой причине было разработано много различных функций, которые улучшают продукцию в этих областях.

Мы убеждены в том, что Вы по достоинству оцените качество нашего изделия и мощность и останетесь довольным им на протяжении длительного времени. Приобретение какого-либо из наших изделий, дает Вам доступ к профессиональной помощи по его ремонту и обслуживанию, если в этом все-таки возникнет необходимость. Если машина была приобретена не в одном из наших специализированных магазинов, узнайте в ближайшей сервисной мастерской.

Надеемся, что Вы останетесь довольны Вашей машиной, и что она будет Вашим спутником на долгое время. Помните о том, что настоящее руководство является ценным документом. Выполняя требования инструкции (пользование, сервис, обслуживание и т.д.), Вы значительно продлите срок службы машины и поднимите ее вторичную стоимость. Когда Вы будете продавать Вашу машину, не забудьте передать инструкцию новому владельцу.

Спасибо за то, что Вы пользуетесь инструментом Husqvarna!

Husqvarna AB постоянно работает над разработкой своих изделий и поэтому оставляет за собой право на внесение изменений в форму и внешний вид без предварительных предупреждений.

ЧТО ЕСТЬ ЧТО?

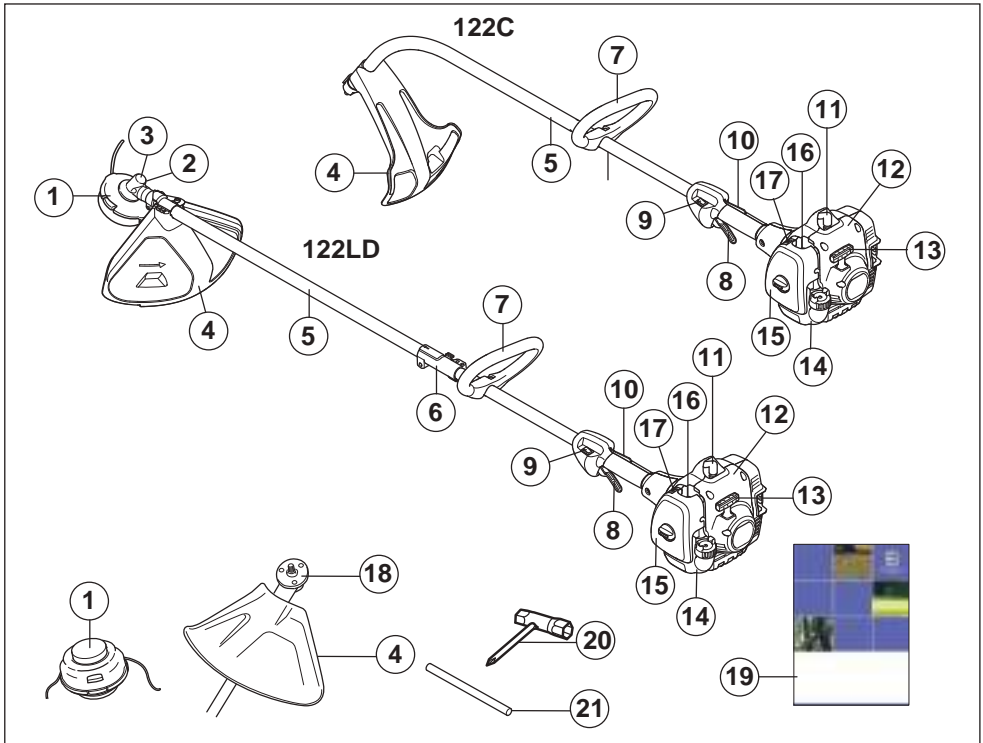

Что есть что на триммеру?

- | | |
|--|--------------------------------|
| 1 Триммерная головка | 11 Колпачок и свеча зажигания |
| 2 Колпачок отверстия для консистентной смазки, угловая зубчатая передача | 12 Стартер |
| 3 Угловая зубчатая передача | 13 Ручка стартера |
| 4 Защита режущего оборудования | 14 Топливный бак |
| 5 Трубка вала | 15 Крышка воздушного фильтра |
| 6 Сочленение вала | 16 Топливный насос. |
| 7 Петлевой захват | 17 Рычаг подсоса |
| 8 Курок газа | 18 Поводковый патрон |
| 9 Клавиш остановки | 19 Руководство по эксплуатации |
| 10 Рычаг блокировки курка газа | 20 Универсальный ключ |
| | 21 Стопорный штифт |

ОБЩИЕ ПРЕДПИСАНИЯ ПО БЕЗОПАСНОСТИ

Важная информация

ВАЖНО!

Машина предназначена только для триммерной стрижки.

Единственными приспособлениями, которые могут использоваться вместе с двигателем в качестве привода, являются режущее оборудование, рекомендованное нами в главе Технические данные.

Никогда не работайте с машиной если вы устали, выпили алкоголь, или принимаете лекарства, воздействующие на зрение, реакцию или координацию.

Пользуйтесь оборудованием для защиты людей. См. раздел Защитное оборудование.

Никогда не работайте машиной, которая была модифицирована по сравнению с первоначальным вариантом.

Никогда не используйте дефектную машину. Проводите регулярные осмотры, уход и обслуживание в соответствии с данным руководством. Некоторые операции по уходу и обслуживанию выполняются только подготовленными специалистами. См. раздел Уход.

Перед началом работы необходимо установить все крышки, щитки и ручки. Убедитесь, что колпачок свечи зажигания и провод зажигания не повреждены, чтобы избежать риска поражения электрическим током.

Пользователь машиной обязан следить за тем, чтобы в радиусе 15 м во время работы не находились люди или животные. Когда на одном и том же участке одновременно работают несколько пользователей, то безопасное расстояние равно двойной длине дерева, но не менее 15 м.



ПРЕДУПРЕЖДЕНИЕ! Машина во время работы создает электромагнитное поле. В определенных обстоятельствах это поле может создавать помехи для пассивных и активных медицинских имплантантов. Чтобы избежать риска серьезного повреждения или смерти, лицам с медицинскими имплантантами рекомендуется проконсультироваться с врачом и изготовителем имплантанта, прежде чем приступать к работе с этой машиной.



ПРЕДУПРЕЖДЕНИЕ! Работа двигателя в закрытом или в плохо проветриваемом помещении может привести к смертельному исходу в результате удушья или заражения угарным газом.



ПРЕДУПРЕЖДЕНИЕ! Никогда не позволяйте детям пользоваться или находиться рядом с машиной. Так как машина оснащена контактом остановки с пружинным возвратом и может быть запущена с низкой скоростью и усилием на стартовой ручке, то даже малые дети в определенных обстоятельствах могут создать усилие, необходимое для запуска машины. Это создает риск серьезных травм людей. Снимайте поэтому всегда колпачок со свечи, когда Вы оставляете машину без присмотра.

Средства защиты оператора

ВАЖНО!

Подрезчик, кусторез или триммер, которыми пользуются небрежно или неправильно, могут оказаться опасным инструментом, который может нанести серьезную или смертельную травму пользователю или окружающим. Чрезвычайно важно, чтобы вы прочитали настоящее Руководство и поняли его содержание.

Во время работы с машиной вы должны использовать специальные одобренные средства защиты. Средства личной защиты не могут полностью исключить риск получения травмы, но при несчастном случае они снижают тяжесть травмы. Обращайтесь за помощью к дилеру при подборе средств защиты.



ПРЕДУПРЕЖДЕНИЕ! Всегда следите за предупреждающими сигналами или криком, когда пользуетесь защитными наушниками. Снимайте наушники сразу же после того, как будет остановлен двигатель.

ЗАЩИТНУЙ ШЛЕМ

Защитный шлем в тех случаях, когда существует вероятность падения предметов



ОБЩИЕ ПРЕДПИСАНИЯ ПО БЕЗОПАСНОСТИ

ЗАЩИТНЫЕ НАУШНИКИ

Следует пользоваться защитными наушниками с достаточным заглушающим эффектом.



ЗАЩИТА ГЛАЗ

Следует всегда пользоваться одобренными защитными очками. При пользовании визиром следует пользоваться также одобренными защитными очками. Под одобренными защитными очками подразумеваются очки, отвечающие нормативам ANSI 387.1 для США или EN 166 для стран ЕН.



РУКАВИЦЫ

В случае необходимости, например, для сборки режущего оборудования, следует надеть рукавицы.



САПОГИ

Пользуйтесь не скользящими и устойчивыми сапогами.



РАБОЧАЯ ОДЕЖДА

Пользуйтесь одеждой из плотной ткани и избегайте свободной одежды, которая может зацепиться за кусты или ветви. Всегда надевайте прочные брюки. Не носите украшения, шорты или сандалии, не ходите босиком. Длинные волосы не должны свисать ниже плеч.

АПТЕЧКА ПЕРВОЙ ПОМОЩИ

Всегда имейте при себе аптечку для оказания первой медицинской помощи.



Устройства безопасности машины

В данном разделе рассматриваются различные защитные приспособления машины, их работа, и приведены основные принципы и правила, которые необходимо соблюдать для обеспечения безопасной работы. Для того чтобы найти, где расположены элементы и механизмы машины, см. раздел «Что есть что?».

Срок службы машины может быть укорочен и риск аварии увеличен, если обслуживание машины не выполняется правильным образом и если сервис и/или ремонт не были выполнены профессионально. Если вам требуется дополнительная информация, обратитесь в ближайшую мастерскую по обслуживанию.

ВАЖНО!

Для обслуживания и ремонта машины требуется специальная подготовка. Особенно важно это для работы с защитными приспособлениями. Если у машины обнаружатся любые из описанных ниже неисправностей, немедленно свяжитесь с вашим специалистом по обслуживанию. При покупке любого из наших изделий мы гарантируем обеспечение профессионального ремонта и обслуживания. Если поставщик, продающий вам машину, не является дилером по обслуживанию, спросите у него адрес ближайшей специализированной мастерской.



ПРЕДУПРЕЖДЕНИЕ! Никогда не работайте с машиной с неисправными элементами защитного оборудования. Производите проверку и выполняйте все меры по обслуживанию, описанные в данном разделе. Если в результате этих проверок будут обнаружены неисправности, немедленно вызовите специалиста для ремонта.

ОБЩИЕ ПРЕДПИСАНИЯ ПО БЕЗОПАСНОСТИ

Рычаг блокировки курка газа

Блокирующий рычаг газа служит для предотвращения случайного включения газа. При нажатии на предохранительный рычаг (А) (т.е. когда вы сжимаете ручку) он отпускает рычаг газа (В). Когда вы освобождаете ручку, предохранительный рычаг и рычаг газа перемещаются в их первоначальное положение. Это перемещение осуществляется двумя независимыми возвратными пружинами. Такое устройство обеспечивает автоматическую блокировку газового дросселя на холостом ходу.

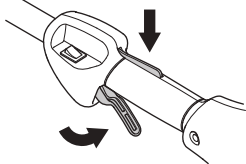

Проверьте, чтобы ручка газа в момент возвращения блокировочного рычага в исходное положение была заблокирована на холостом ходу.

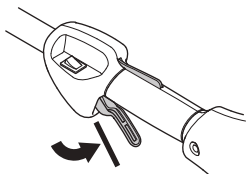

Нажмите блокировочный рычаг газа и удостоверьтесь, что он возвращается в первоначальное положение при его отпуске.

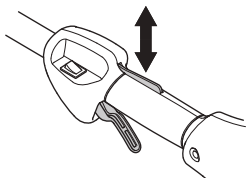

Проверьте, чтобы ручка газа и блокировочный рычаг перемещались свободно и чтобы возвратные пружины работали соответствующим образом.

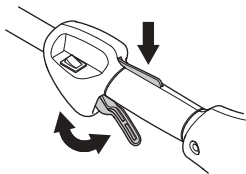

См. указания в разделе Запуск. Включите машину и полностью откройте дроссель. Отпустите рычаг дросселя и удостоверьтесь,

что режущее оборудование останавливается и остается неподвижным. Если после постановки дросселя в положение холостого хода режущее оборудование продолжает вращаться, следует проверить регулировку холостого хода карбюратора. См. указания в разделе Техническое обслуживание.

Клавиш остановки

Данный выключатель используется для полной остановки двигателя.

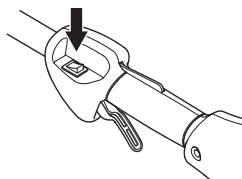

Запустите двигатель и проверьте, чтобы он остановился при переводе выключателя в положение стоп.

Защита режущего оборудования



Эта защита предназначена для того, чтобы не допустить отбрасывания предметов в направлении пользователя. Защита предназначена также для защиты пользователя от случайного соприкосновения с режущим оборудованием.

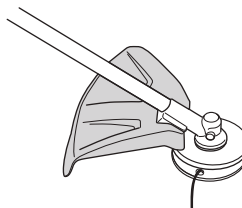

Проверьте, чтобы защита не была повреждена и чтобы на ней не было трещин. Замените защиту, если она была подвержена удару или если на ней есть трещины.

Всегда пользуйтесь рекомендуемой защитой для каждого типа режущего оборудования. См. главу Технические данные.



ПРЕДУПРЕЖДЕНИЕ! Категорически запрещается использовать режущее оборудование без смонтированной рекомендуемой защиты. См. главу Технические данные. Установка неправильной или поврежденной защиты, может привести к серьезной травме.

ОБЩИЕ ПРЕДПИСАНИЯ ПО БЕЗОПАСНОСТИ

Глушитель



Глушитель предназначен для снижения уровня шума и отвода в сторону от работающего человека выхлопных газов. Глушитель, оборудованный катализатором, предназначен также для уменьшения содержания в выхлопах вредных веществ.

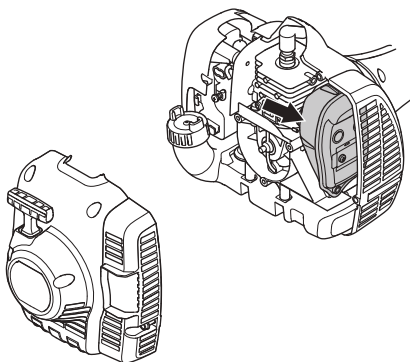

В странах с жарким и сухим климатом вероятность возникновения пожаров очевидна. Поэтому мы оборудуем некоторые глушители т.н. искроулавливающей сеткой. Проверьте, оборудован ли глушитель вашей машины такой сеткой.

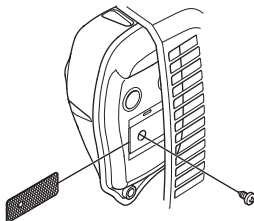

При наличии глушителя такого типа очень важно строго соблюдать инструкции по проверке, уходу и обслуживанию.

Никогда не используйте машину с дефектным глушителем.

Периодически проверяйте, чтобы глушитель был надежно закреплен на корпусе машины.

Если глушитель на вашей машине дополнительно оборудован искрогасящим фильтром, его следует регулярно прочищать. Забившийся фильтр может вызвать перегрев двигателя и привести к серьезным повреждениям двигателя.



ПРЕДУПРЕЖДЕНИЕ! Глушитель катализатора сильно нагревается в процессе работы и после работы некоторое время остается горячим. Это происходит и в режиме холостого хода. Соприкосновение может вызвать ожог кожи. Помните об опасности пожара!



ПРЕДУПРЕЖДЕНИЕ! В глушителе есть химикаты, которые могут вызывать раковые заболевания. Избегайте контакта с этими элементами в случае повреждения глушителя.



ПРЕДУПРЕЖДЕНИЕ! Помните о следующем:

Выхлопные газы двигателя горячи и могут содержать искры, который могут стать причиной пожара. Поэтому машину никогда не следует запускать внутри помещения или рядом с легковоспламеняемым материалом.

Пильный аппарат

В настоящем разделе описано то, как Вы, благодаря правильному обслуживанию и использованию правильного режущего оборудования:

- Снизить риск отдачи машины.
- Достичь максимального эффекта при пилении.
- Продлить срок службы пилы и пильного аппарата.

ВАЖНО!

Пользуйтесь режущим оборудованием только с нами предназначенной для него защитой! См. главу Технические данные.

Пользуйтесь указаниями инструкции для режущего оборудования для правильной установки струны и выбора правильного диаметра струны.

ОБЩИЕ ПРЕДПИСАНИЯ ПО БЕЗОПАСНОСТИ



ПРЕДУПРЕЖДЕНИЕ! Всегда выключайте двигатель перед тем, как приступить к работе над какой-либо частью режущего оборудования. Оно продолжает вращаться даже при опущенном дросселе. Удостоверьтесь в том, что режущие оборудование остановилось полностью и отсоедините провод от свечи зажигания, прежде чем приступить к работе с ним.



ПРЕДУПРЕЖДЕНИЕ! Неисправное режущее оборудование повышает вероятность несчастного случая.

Триммерная головка

ВАЖНО!

Обязательно убедитесь в том, что струна триммера плотно и равномерно намотана на барабан, поскольку в противном случае возможны вредные вибрации.

- Пользуйтесь только рекомендованными головками триммера и струнами. Они проверены изготовителем на соответствие размерам конкретного двигателя. Это особенно важно при использовании полностью автоматизированной головки триммера. Пользуйтесь только рекомендованным режущим оборудованием. См. главу Технические данные.

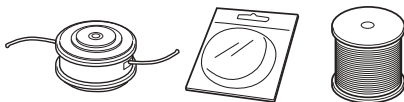

- Обычно для меньшей машины требуются небольшие головки триммера и наоборот. Это связано с тем, что при кошении с использованием струны двигатель должен отбрасывать струну в радиальном направлении от головки триммера, встречая при этом сопротивление со стороны скашиваемой травы.
- Длина струны также важна. Более длинная струна требует более мощного двигателя, чем короткая струна такого же диаметра.
- Удостоверьтесь, что нож, размещенный на защите триммера, не поврежден. Он используется для обрезки струны до нужной длины.
- Для увеличения срока службы струны ее можно в течение нескольких дней вымачивать в воде. Это сделает ее плотнее, и она дольше продержится.

СБОРКА

Сборка петлевой рукоятки



- Наденьте петлевой захват на трубку вала. Помните, что петлевой захват должен быть установлен между стрелками на трубке вала.

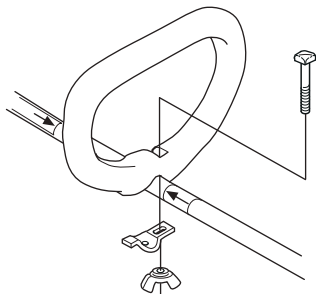

- Установите болт, шайбу и гайку с крылышками как показано на рисунке. Затяните гайку с крылышками.

Сборка и разборка двухсекционного вала



Сборка:

- Освободите соединение, повернув для этого ручку.
- Выровняйте выступ подсоединяемой части (А), чтобы он находился на одной линии со стрелкой на соединении (В).

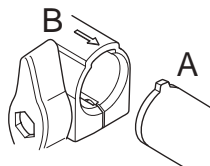

- Прижмите подсоединяемую часть в соединении, пока она не защелкнется на своем месте.

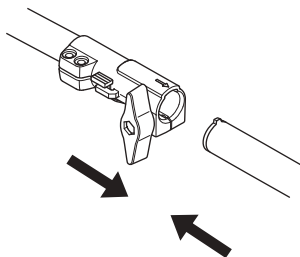

- Перед использованием узла, хорошо затяните ручку.

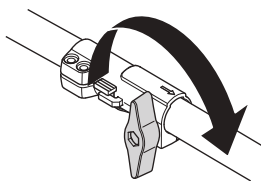

Разборка:

- Освободите соединение, повернув ручку (как минимум 3 раза).

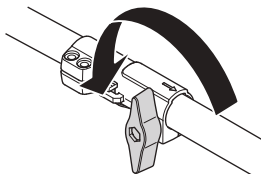

- Толкните и удерживайте кнопку (С). Удерживая надежно конец двигателя, вытяните подсоединяемую часть прямо наружу из соединения.

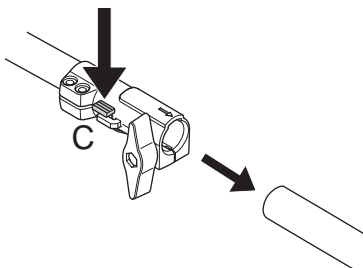

Монтаж режущего оборудования



ПРЕДУПРЕЖДЕНИЕ! Категорически запрещается использовать режущее оборудование без смонтированной рекомендуемой защиты. См. главу Технические данные. Установка неправильной или поврежденной защиты, может привести к серьезной травме.

Установка щитка и триммерной головки (122LD)



- Установите защиту триммера (А) для работы с головкой триммера. Защиту триммера/комбинированную защиту следует зацепить в креплении на трубке вала и зафиксировать винтом (Л).

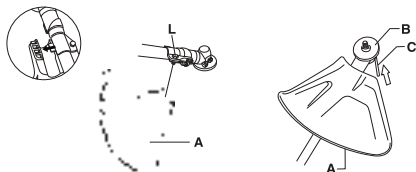

- Надеть на выходной вал поводковый патрон (В).
- Поворачивать вал лезвия до тех пор, пока одно из отверстий в поводковом патроне не совместится с отверстием в корпусе зубчатой передачи.
- Вставить стопорный штифт (С) в отверстие, чтобы зафиксировать выходной вал.
- Закрутите головку триммера/пластмассовые ножи (Н) по резьбе навстречу направлению вращения.

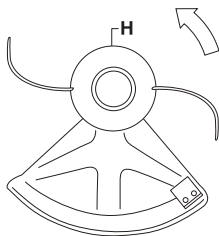

- Для снятия повторить все операции в обратном порядке.

Установка щитка и триммерной головки (122С)



- Установите брыговик как показано на рисунке. Затяните хорошо гайку.

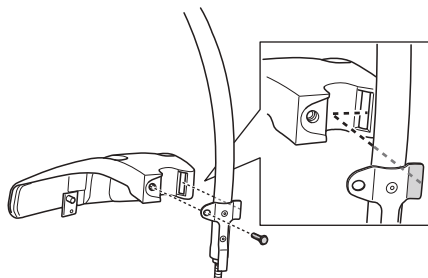

- Наденьте пылезащитный колпачок на ось. Гайка должна быть полностью покрыта колпачком.

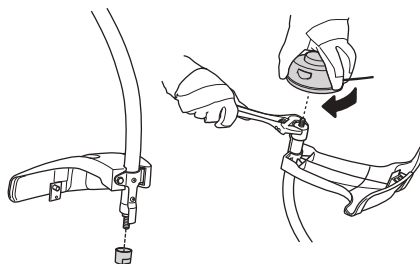

- Закрепите пылезащитный колпачок гаечным ключом, чтобы предотвратить вращение оси.
- Закрутите триммерную головку на оси.

ПРАВИЛА ОБРАЩЕНИЯ С ТОПЛИВОМ

Правила безопасности при заправке

Никогда не включайте машину:

- 1 Если вы пролили топливо на него. Протрите брызги и оставте остатки бензина выпариться.
- 2 Если вы пролили топливо на себя или свою одежду, смените одежду. Помойте те части тела, которые были в контакте с топливом. Пользуйтесь мылом и водой.
- 3 Если на машине происходит утечка топлива. Регулярно проверяйте крышку топливного бака и шланги на предмет протекания.

Транспортировка и хранение

- Следует хранить и транспортировать машину и топливо таким образом, чтобы не было риска контакта подтеков или паров с искрами или открытым огнем, например, у электромашин, электродвигателей, электрических и силовых переключателей/нагревателей и котлов.
- Топливо всегда следует хранить и транспортировать в специальных емкостях, предназначенных для этой цели.
- Перед тем, как направить устройство на длительное хранение, следует опорожнить топливный бак. Выясните на местной бензозаправочной станции, куда вы можете слить отработавшее топливо.
- Следите за тем, чтобы машины была хорошо очищенной, и чтобы перед ее продолжительным хранением было выполнено полное обслуживание.
- При транспортировке или хранении машины на нем всегда должно быть установлена транспортная защита режущего оборудования.
- Закрепляйте машину во время транспортировки.
- Чтобы не произошло непроизвольного запуска двигателя, колпачок свечи следует снимать при длительном хранении, если машина будет оставлена без присмотра и при любом обслуживании.



ПРЕДУПРЕЖДЕНИЕ! Соблюдайте осторожность при обращении с топливом. Помните об опасности пожара, взрывов и вдыхания паров.

Подготовка топливной смеси

ВНИМАНИЕ! Машина оснащена двухтактным двигателем и должна всегда работать на смеси бензина и масла для двухтактных двигателей. Для получения правильного состава топливной смеси следует аккуратно отмерять количество входящего в состав масла. При приготовлении небольшого количества топливной смеси даже малая неточность может сильно повлиять на качество топливной смеси.



ПРЕДУПРЕЖДЕНИЕ! Топливо и испарение топлива очень пожароопасны и могут привести к серьезным травмам при вдыхании и контакте с кожей. Будьте поэтому осторожны при обращении с топливом и обеспечьте хорошую вентиляцию при обращении с топливом.

Бензин



ВНИМАНИЕ! Пользуйтесь всегда смесью масла и очищенного бензина с минимальным октановым числом 90 (RON), для двигателей с катализатором (см. главу Технические данные) применяется только неэтилированный бензин с примесью масла. Неэтилированный бензин портит катализатор.

При возможности пользуйтесь экологическим, т.н. чисточным бензином.



- Рекомендуемое минимальное октановое число 90 (RON). Если двигатель будет работать при более низком октановом числе чем 90, то двигатель может давать стук. Это приводит к увеличению температуры двигателя, что в свою очередь может привести к его серьезным поломкам.
- При длительной работе на высоких оборотах рекомендуется использовать бензин с более высоким октановым числом.

Масло для двухтактных двигателей

- для достижения лучшего результата и мощности, пользуйтесь маслом HUSQVARNA для двухтактных двигателей, которое специально создано для наших двухтактных двигателей с воздушным охлаждением.
- Никогда не пользуйтесь маслом, предназначенным для двухтактных

ПРАВИЛА ОБРАЩЕНИЯ С ТОПЛИВОМ

лодочных двигателей с водяным охлаждением, т.н. "outboardoil" (наименование TCW).

- Никогда не применяйте масло для четырехтактных двигателей.
- Низкое качество масла или чрезмерно богатая смесь масла/топлива может создать риск поломки функции катализатора и снижения срока его службы.
- Пропорции смешивания
1:50 (2%) с маслом для двухтактных двигателей HUSQVARNA.
1:33 (3%) с другими маслами для двухтактных двигателей с воздушным охлаждением, класса JASO FB/ISO EGB.

Бензин, литр	Масло для двухтактных двигателей, литр	
	2% (1:50)	3% (1:33)
5	0,10	0,15
10	0,20	0,30
15	0,30	0,45
20	0,40	0,60

Смешивание

- Всегда смешивайте бензин с маслом в чистой емкости, предназначенной для хранения топлива.
- Сначала всегда наливайте половину необходимого количества бензина. Затем добавьте полное требуемое количество масла. Смешайте (взболтайте) полученную смесь, после чего добавьте оставшуюся часть бензина.
- Тщательно смешайте (взболтайте) топливную смесь перед заливанием в топливный бак машины.

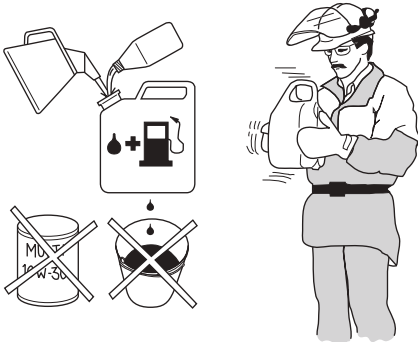

- Не готовьте запас топлива более чем на месячный срок.
- Если машина не используется в течении длительного времени, топливо нужно слить, а топливный бак вымыть.



ПРЕДУПРЕЖДЕНИЕ! Глушитель с катализатором сильно нагревается в процессе работы и после работы некоторое время остается горячим. Это происходит и в режиме холостого хода. Помните о риске пожара, в особенности при работе рядом с огнеопасными веществами и/или парами.

Заправка



ПРЕДУПРЕЖДЕНИЕ! Для уменьшения риска возникновения пожара нужно учесть следующие меры предосторожности:
Смешать топливо и залить его за пределами помещения в месте, в котором исключена возможность искрообразования и воспламенения. Не курите и не оставляйте теплых предметов вблизи топлива.
Перед дозаправкой всегда остановите двигатель.
Перед заправкой следует обязательно выключить двигатель и дать ему охладиться в течение нескольких минут.
При заправке крышку топливного бака следует открывать медленно, чтобы постепенно стравить избыточное давление.
После заправки плотно затяните крышку топливного бака.
Перед запуском всегда относите машину в сторону от места заправки.

- Пользуйтесь топливным баком с защитой от переполнения.
- Если вы пролили топливо на него. Протрите брызги и оставте остатки бензина выпариться.
- Очистить крышку топливного бака. Наличие загрязнений в топливном баке ведет к перебоям в работе двигателя.
- Удостоверьтесь, что топливо хорошо смешано, встряхивая емкость перед заправкой топливного бака.

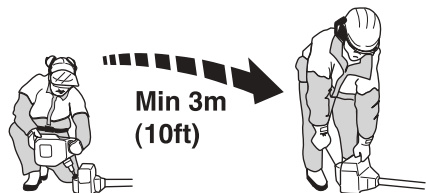

ЗАПУСК И ОСТАНОВ

Проверка перед пуском



- Проверьте головку триммера и защиту триммера, чтобы они не были повреждены и чтобы на них не было трещин. При образовании трещин или же если головка триммера или защита триммера были подвержены сильному удару, их следует заменить.



- Никогда не пользуйтесь машиной без защиты или же с поврежденной защитой.
- Все колпаки перед запуском машины должны быть правильно смонтированы и без повреждений.

Запуск и остановка



ПРЕДУПРЕЖДЕНИЕ! Перед запуском инструмента должны быть полностью совмещены колпак сцепления и трубка вала, поскольку, в противном случае, возможны ослабление сцепления и травмирование.

Перед запуском всегда относите машину в сторону от места заправки. Поставьте машину на устойчивую поверхность. Следите за тем, чтобы режущее оборудование не зацепило никакой предмет.

Следите за тем, чтобы в зоне работы не было посторонних, в ином случае возникает риск серьезных травм. Зона риска 15 метров.

Запуск

Топливный насос: Сожмите несколько раз резиновую грушу топливного насоса пока в нее не начнет поступать топливо. Грушу нет необходимости заполнять полностью.

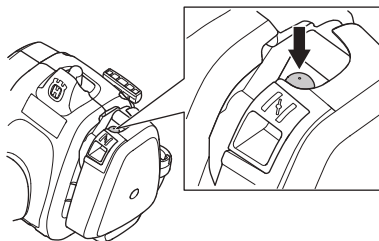

Заслонка топлива: Установите заслонку топлива в положение сытнения.

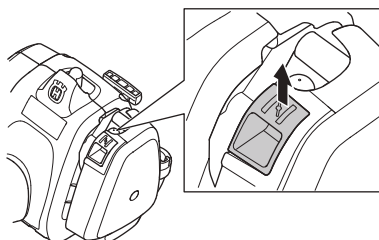

ПРЕДУПРЕЖДЕНИЕ! При запуске двигателя с заслонкой в закрытом положении, режущее оборудование начинает сразу же вращаться.

Прижмите корпус машины к земле левой рукой (**ВНИМАНИЕ!** Не ногой!). Ухватите ручку стартового шнура правой рукой и медленно потяните его, пока не почувствуете сопротивление (захваты вступают в действие), затем потяните шнур резким движением. Никогда не наматывайте стартовый шнур вокруг руки.

Возвратите рычаг подсоса в исходное положение сразу же после того, как произойдет зажигание и произведите новую попытку запуска, пока двигатель не заведется. Когда двигатель начнет работать, откройте полностью дроссель и стартовый газ будет автоматически отключен.

ЗАПУСК И ОСТАНОВ

ВНИМАНИЕ! Не вынимайте полностью шнур и не выпускайте ручки стартера при полностью вытянутом шнуре, это может привести к повреждению машины.



Останов

Двигатель останавливается путем выключения зажигания.

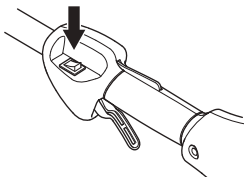

ВНИМАНИЕ! Контакт остановки автоматически возвращается в положение запуска. Во избежание непроизвольного запуска, колпачок зажигания следует всегда снимать со свечи зажигания при монтаже, проверке и/или обслуживании.

МЕТОД РАБОТЫ

Общие рабочие инструкции

ВАЖНО!

В настоящем разделе перечислены основные меры предосторожности, которые следует принимать при работе с триммером.

Если вы окажетесь в ситуации, в которой вы почувствуете неуверенность, остановитесь и запросите совет специалиста. Свяжитесь с вашим дилером или мастерской по обслуживанию.

Не пытайтесь решить какую-либо задачу, если вы считаете, что она находится за пределами ваших возможностей.

Перед работой с инструментом, вы должны понять разницу между расчисткой поросли в лесу, кошением травы и триммерной обработкой газонов.

Основные правила безопасности



1 Оглянитесь вокруг:

- Проверьте, чтобы поблизости не было людей, животных или других объектов, которые могут повлиять на вашу работу.
 - Чтобы удостовериться, что никто не сможет оказаться в соприкосновении с режущим оборудованием или предметами, которые могут отбрасываться режущим оборудованием при работе.
 - Обратите внимание! Никогда не пользуйтесь машиной в ситуации, при которой вы не сможете позвать на помощь при несчастном случае.
- 2 Проверьте участок работы. Уберите все свободно лежащие предметы, как например камни, разбитое стекло, гвозди, стальную проволоку, веревки и прочее, которые могут быть отброшены или затянuty в режущее оборудование.
- 3 Не работайте с резчиком в плохих погодных условиях. Таких, как густой туман, сильный дождь, резкий ветер, сильный холод, и т.д. Работа в плохую погоду сильно утомляет и вызывает дополнительный риск, напр. от скользкого грунта или непредсказуемого направления падения дерева и т.д.
- 4 Убедитесь, что вам возможно стоять стабильно. Проверьте, нет ли вокруг вас возможных помех и препятствий (корней, камней, веток, ям и т.д.) если вам вдруг

будет нужно быстро переместиться. Будьте особенно внимательны при работе в склоне.



- 5 Сохраняйте хорошее равновесие и надежную опору ног. Не прикладывайте слишком больших усилий. Всегда соблюдайте правильную дистанцию и балансировку.
- 6 Всегда держите машину двумя руками. держите машину с правой стороны от тела. Не работайте вблизи горячих поверхностей. Не работайте вблизи вращающейся насадки для резанья.

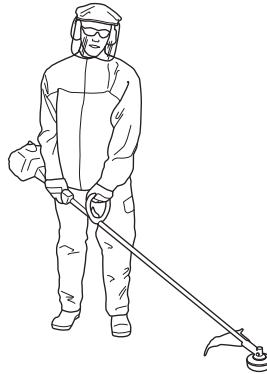

- 7 Режущее оборудование должно находиться ниже пояса.
- 8 При перемещении, двигатель должен быть выключен.
- 9 Не следует опускать машину на землю при работающем двигателе, за исключением случаев, когда он хорошо виден.

МЕТОД РАБОТЫ



ПРЕДУПРЕЖДЕНИЕ! Ни пользователь машины и никто другой не должен пытаться убирать в сторону отпиленный материал когда мотор работает или когда вращается режущее оборудование, так как это может привести к серьезным травмам..

Перед тем как убирать материал, намотавшийся вокруг оси ножа, остановите мотор и режущее оборудование, так как в ином случае создается риск травм. Угловая передача может нагреться во время работы и оставаться горячей некоторое время. Это создает риск получения ожога при контакте.



ПРЕДУПРЕЖДЕНИЕ! Остерегайтесь отбрасываемых предметов. Пользуйтесь всегда одобренными защитными очками. Никогда не наклоняйтесь над щитом режущего оборудования. Камни, мусор и пр. могут отбрасываться в глаза и привести к слепоте или в серьезным травмам.

В зоне работы не должны находиться посторонние. Дети, животные, зрители и помощники должны быть вне зоны работы на расстоянии более 15 м. Если кто-либо приближается к вам во время работы, немедленно остановите машину. Никогда не поворачивайтесь с машиной, не посмотрев вначале назад, и не убедившись в том, что в зоне риска никого нет.

Основные принципы работы

После каждой рабочей операции следует снижать обороты до холостого хода. Слишком длительная работа двигателя без нагрузки может вызвать серьезное повреждение двигателя.



ПРЕДУПРЕЖДЕНИЕ! Иногда в пространстве между защитой и режущим оборудованием застревают ветки или трава. Перед тем, как вы будете прочищать, остановите двигатель.



ПРЕДУПРЕЖДЕНИЕ! Длительное воздействие вибрации может привести к травме кровообращения или расстройствам нервной системы у людей с нарушенным кровообращением. В случае появления симптомов перегрузки от вибрации следует обратиться к врачу. Такими симптомами могут быть онемение, потеря чувствительности, "щекотки", "колотье", боли, потер силы или слабость, изменение цвета и состояния кожи. Обычно подобные симптомы проявляются на пальцах, руках или запястьях. При низкой температуре риск увеличивается.

Триммерная обработка газонов триммерной головкой



Триммерная стрижка

- Держите головку триммера непосредственно над землей под углом. Работу выполняет конец струны. Дайте струне возможность работать с собственной скоростью. Не прижимайте струну к выкашиваемому участку.

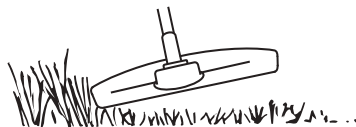

- Струна может легко скашивать траву и сорняки у стен, забора, деревьев и бордюров, однако он может также повредить чувствительную кору на деревьях и кустарниках и повредить столбы заборов.
- Риск повреждения растений уменьшается за счет укорачивания струны до 10-12 см и уменьшения числа оборотов двигателя.

МЕТОД РАБОТЫ

Очистка

- При очистке производится удаление всей нежелательной растительности. Держите головку триммера непосредственно над землей, покачивая ей. Пусть конец струны ударяется о землю вокруг деревьев, столбов, статуй и т.п. **ЗАМЕЧАНИЕ!** Такой прием усиливает износ струны.

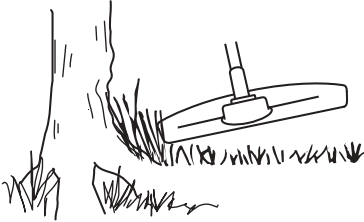

- Струна изнашивается быстрее и должна выдвигаться чаще при работе среди камней, кирпича, бетона, металлических заборов и т.п. чем при работе среди деревьев и деревянных заборов.
- При триммерной стрижке и очистке следует не полностью открывать дроссель, чтобы продлить срок службы струны и уменьшить износ головки триммера.

Срезка

- Триммер идеально подходит для срезания такой травы, до которой трудно добраться, пользуясь обычной газонокосилкой. В процессе срезки держите струну параллельно земле. Избегайте прижимания головки триммера к земле, поскольку можно испортить газон и повредить инструмент.

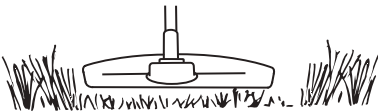

- Не допускайте постоянного соприкосновения головки триммера с землей в процессе срезки. Постоянное соприкосновение может привести к повреждению и износу головки триммера.

Подметание

- Вентилирующее действие вращающейся струны может быть использовано для быстрой и легкой очистки. Держите струну параллельно над подметаемым участком и водите триммером из стороны в сторону.

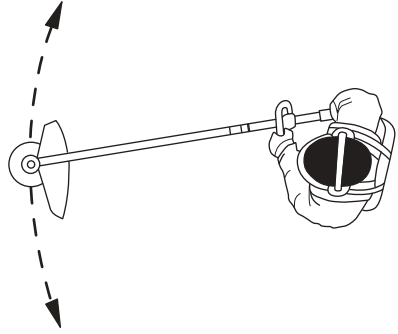

- При срезке и подметании для получения наилучших результатов дроссель должен быть открыт полностью.

Карбюратор

Регулировка холостого хода

Перед всей регулировкой, проверьте, чтобы воздушный фильтр был чистым, и чтобы на нем было крышки.

Отрегулируйте холостой ход винтом холостого хода Т, если это необходимо. Вначале поверните винт Т по часовой стрелке до тех пор, пока режущее оборудование не начнет вращаться. Затем поворачивайте винт против часовой стрелки, пока режущее оборудование не остановится. Правильной считается регулировка, при которой двигатель ровно работает в любом положении. До начала вращения режущего оборудования должен оставаться достаточный свободный ход.

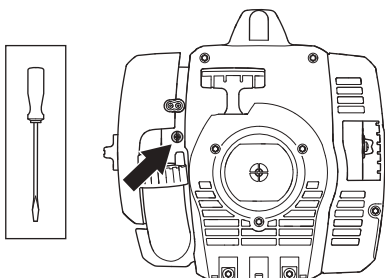

Рекомендуемое кол-во оборотов на холостом ходу: См. Раздел Технические характеристики.



ПРЕДУПРЕЖДЕНИЕ! Если холостые обороты невозможно отрегулировать так, чтобы режущее оборудование стояло неподвижно, обращайтесь к продавцу/в мастерскую. Не пользуйтесь машиной, пока не будет выполнена точная регулировка или ремонт.

Глушитель



ВНИМАНИЕ! Некоторые глушители оснащены катализатором. См. главу Технические данные, чтобы узнать есть ли на вашей машине катализатор.

Глушитель служит для снижения уровня шума и отвода раскаленных выхлопных газов от рабочего. Выхлопные газы очень горячие и могут содержать искры, что может привести к

пожару при прямом попадании на сухой и воспламеняющийся материал.

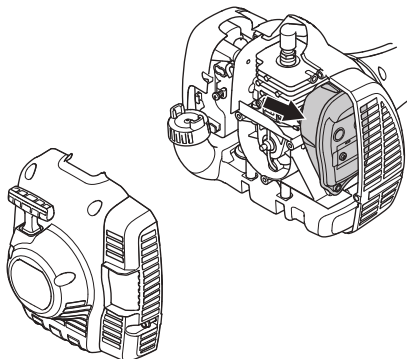

В некоторых глушителях предусмотрен специальный искрогаситель. Если ваша машина оборудована таким глушителем, сетку фильтра следует чистить раз в неделю. Наилучшие пользоваться стальной щеткой. Если на вашем инструменте стоит глушитель такого типа, то сетку следует очищать не реже одного раза в неделю. На глушителях с катализатором, такую очистку достаточно производить раз в месяц. При возникновении повреждений на сетке ее следует заменить. Если сетка часто бывает засорена, значит функция катализатора ухудшена. Обращайтесь к вашему продавцу за советом. Засорение сетки вызовет перегрев двигателя и повреждение цилиндра и поршня.

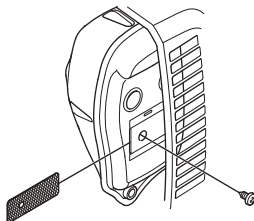

ВНИМАНИЕ! Не пользуйтесь машиной с поврежденным глушителем.



ПРЕДУПРЕЖДЕНИЕ! Глушитель катализатора сильно нагревается в процессе работы и после работы некоторое время остается горячим. Это происходит и в режиме холостого хода. Соприкосновение может вызвать ожог кожи. Помните об опасности пожара!

Система охлаждения



Для обеспечения как можно более низкой рабочей температуры машина оборудована системой охлаждения.

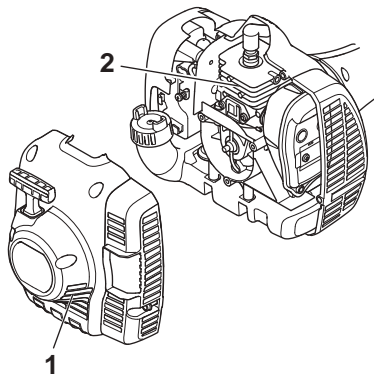

Состав системы охлаждения:

- 1 Воздухозаборник блока стартера.
- 2 Ребра охлаждения на рубашке цилиндра.

Производите очистку системы охлаждения щеткой раз в неделю или чаще, если этого требуют условия работы. Загрязненная или засоренная система охлаждения может привести к перегреву машины и вызвать повреждение поршня и цилиндра.

Свеча зажигания



На работу свечи зажигания влияют следующие факторы:

- Неправильная регулировка карбюратора.
- Неудовлетворительная рабочая смесь (слишком много масла или несоответствующее масло).
- Грязный воздушный фильтр.

Эти факторы влияют на образование нагара на электродах свечи и могут привести к сбоям в работе и трудностям при запуске.

Если двигатель теряет мощность, плохо запускается, плохо: Превдс жего держит обороты холостого хода: прендс всего проверьте свечу зажигания. Если свеча грязная, прочистите ее и проверьте зазор электродов,

0,5 мм. Свечу нужно менять через месяц работы или при необходимости чаще.

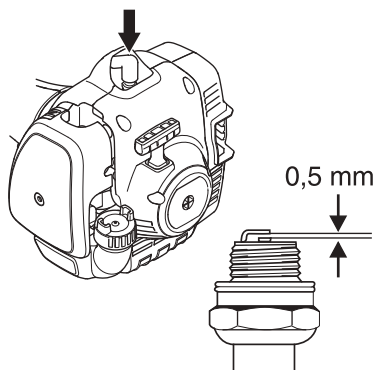

ВНИМАНИЕ! Всегда используйте только указанный тип свечи! Применение несоответствующей модели может привести к серьезным повреждениям поршня/цилиндра. Следите за тем, чтобы свеча была оснащена т.н. изоляцией радиопомех.

Двухсекционный вал



Конец ведущей оси в нижней секции вала следует смазывать изнутри смазкой после каждых 30 часов работы. В ином случае, если их не смазывать регулярно, имеется риск заедания концов приводной оси (со шлицевым соединением) двухсекционного вала.

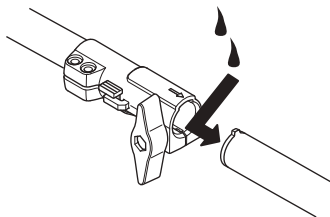

Воздушный фильтр

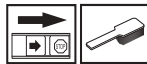

Воздушный фильтр следует регулярно чистить от пыли и грязи для того, чтобы избежать следующих повреждений:

- Сбой в работе карбюратора
- Трудность запуска
- Падение мощности двигателя
- Напрасный износ частей двигателя

ТЕХНИЧЕСКОЕ ОБСЛУЖИВАНИЕ

- Чрезмерный расход топлива

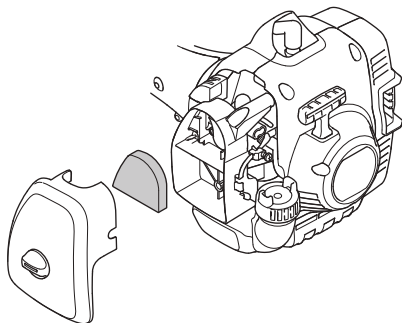

Воздушный фильтр следует очищать каждые 25 часов или чаще, если место работы слишком запылено.

Очистка воздушного фильтра

Достать воздушный фильтр, сняв крышку цилиндра. Промыть в чистой, теплой мыльной воде. Перед сборкой удостовериться, что фильтр сухой.

Воздушный фильтр после эксплуатации в течение некоторого времени невозможно полностью вычистить. Поэтому его нужно периодически менять на новый. Поврежденный воздушный фильтр необходимо заменить.

Если вы пользуетесь машиной в пыльных условиях, то воздушный фильтр должен быть пропитан маслом. См. раздел Пропитывание воздушного фильтра маслом.

Пропитывание воздушного фильтра маслом



Пользуйтесь всегда специальным маслом HUSQVARNA для воздушного фильтра, арт. Ю 531 00 92-48. Масло для фильтра содержит растворитель, помогающий ему равномерно распределиться по всему фильтру. Старайтесь, чтобы масло не попадало на кожу.

Положите фильтр в пластмассовый кулек и налейте в кулек масло для фильтра. Взболтайте масло, чтобы оно проникло во все щели. Выжмите фильтр внутри кулька и слейте излишки масла перед тем, как будете устанавливать фильтр на место на машине. Никогда не используйте для пропитывания моторное масло. Моторное масло быстро оседает на дне фильтра.

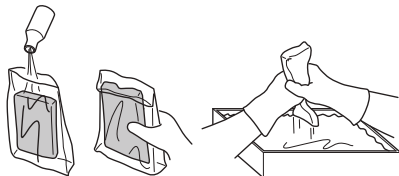

Угловая зубчатая передача



Угловую зубчатую передачу заполняют достаточным количеством консистентной смазки на заводе-изготовителе. Однако, прежде чем пользоваться пилой, следует убедиться, что эта передача на 3/4 заполнена смазкой. Пользуйтесь специальной смазкой HUSQVARNA.

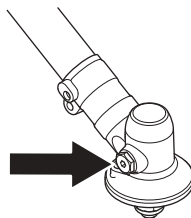

Обычно консистентная смазка не нуждается в замене, за исключением случаев ремонта передачи.

ТЕХНИЧЕСКОЕ ОБСЛУЖИВАНИЕ

График технического обслуживания

Ниже приведен перечень обслуживания, которое необходимо выполнять на машине. Большинство пунктов описаны в разделе Обслуживание. Пользователь может выполнять только такие работы по обслуживанию и сервису, которые описаны в данном руководстве. Обслуживание большого охвата должно выполняться авторизованной сервисной мастерской.

Техническое обслуживание	Ежедневное обслуживание	Еженедельное обслуживание	Ежемесячное обслуживание
Очистите инструмент снаружи.	X		
Проверьте, чтобы ограничитель газа и ручка газа отвечали требованиям безопасности.	X		
Проверьте работу контакта остановки.	X		
Проверьте, чтобы режущее оборудование не вращалось на холостых оборотах.	X		
Прочистите воздушный фильтр. В случае необходимости замените.	X		
Проверьте, чтобы защита не была повреждена и чтобы на ней не было трещин. Замените защиту, если она была повреждена ударом или если на ней есть трещины.	X		
Проверьте, чтобы головка триммера не была повреждена, и чтобы на ней не было трещин. При необходимости замените головку триммера.	X		
Проверьте затяжку гаек и болтов и подтяните в случае необходимости.	X		
Проверьте, чтобы не было утечки топлива с двигателя, бака или трубок подачи топлива.	X		
Проверьте стартер со его шнуром.		X	
Проверьте виброгасящие элементы на предмет ослабления или износа.		X	
Очистить наружную поверхность свечи зажигания. Снять и проверить зазор между электродами. Отрегулировать его до 0,5 мм или заменить свечу. Проверьте, чтобы на свече был т.н. изолятор радиопомех.		X	
Прочищайте систему охлаждения машины.		X	
Очистите или замените искроулавливающую сетку на глушителе (относится только к глушителям без катализатора).		X	
Промыть карбюратор и окружающее его пространство.		X	
Удостовериться, что угловая зубчатая передача на 3/4 заполнена смазкой. Заполнить ее в случае необходимости, используя специальную смазку.		X	
Проверьте, чтобы топливный фильтр не был загрязнен или на топливном шланге не было трещин или других дефектов. При необходимости замените.			X
Осмотрите все провода и соединения.			X
Проверьте сцепление, пружины сцепления и барабан сцепления на износ. При необходимости замените в авторизованной мастерской.			X
Заменить свечу зажигания. Проверьте чтобы на свече был т.н. изолятор радиопомех.			X

ТЕХНИЧЕСКИЕ ХАРАКТЕРИСТИКИ

Технические характеристики

	122C	122LD
Двигатель		
Объем цилиндра, см ³	21,7	21,7
диаметр цилиндра, мм	32,0	32,0
длина хода, мм	27	27
Обороты холостого хода, об/мин	2900	2900
Рекомендуемые максимальные высокие обороты, об/мин	7200	9100
Скорость вращения на выходной оси, об/мин	7200	6232
Максимальная выходная мощность двигателя согласно ISO 8893, кВт/ об/мин	0,6/7800	0,6/7800
Глушитель с катализатором	Да	Да
Система зажигания с регулировкой частоты вращения	Нет	Нет
Система зажигания		
Свеча зажигания	NGK CMR6A	NGK CMR6A
Зазор электродов, мм	0,5	0,5
Система топлива / смазки		
Емкость топливного бака, литров	0,3	0,3
Вес		
Вес, без топлива, режущего оборудования и защиты, кг	4,4	4,8
Эмиссия шума (См. прим.1)		
Уровень шума, измеренный дБ(А)	102	104
Уровень шума, гарантированный L _{WA} дБ(А)	104	108
Уровень шума (См. Примечание 2)		
Уровень шумового давления на уровне уха пользователя измерен согласно EN ISO 11806 и ИСО 22868, дБ(А)	88	90
Уровень вибрации (См. Примечание 3)		
Уровень вибрации (a _{hv,eq}) на ручках измерен согласно EN ISO 11806 и ISO 22867 в м/с ² .		
С головкой триммера (оригинальным), левым/ правым	5,0/3,6	3,6/3,5

Примечание 1: Шумовая эмиссия в окружающую среду измеряется как шумовой эффект (L_{WA}) согласно Директивы ЕС 2000/14/EG. Указанный уровень шума для машины измерен с оригинальным режущим оборудованием, дающим наивысший уровень. Разница между гарантированным и измеренным уровнем шума в том, что гарантированный уровень шума также включает разброс результатов измерений и вариации между машинами одной и той же модели, согласно директиве 2000/14/ЕС.

Примечание 2: Указанные данные об эквивалентном уровне шумового давления для машины имеют типичный статистический разброс (стандартное отклонение) 1 дБ (А).

Примечание 3: Указанные данные об эквивалентном уровне вибрации имеют типичный статистический разброс (стандартное отклонение) 1 м/с².

ТЕХНИЧЕСКИЕ ХАРАКТЕРИСТИКИ

122LD		
Соответствующее дополнительное оборудование	Тип	Защита режущего оборудования, арт. Ю.
Ось для ножей с резьбой M10		
Триммерная головка	T25 (трос \varnothing 2,0 – 2,7 мм)	574 19 87-01
122C		
Соответствующее дополнительное оборудование	Тип	Защита режущего оборудования, арт. Ю.
Ось лезвия с резьбой 3/8 P		
Триммерная головка	T25 (трос \varnothing 2,0 – 2,7 мм)	574 47 95-01
	T25C (трос \varnothing 2,0 – 2,7 мм)	574 47 95-01

Для указанных ниже моделей рекомендуется использовать следующие приспособления.

Соответствующее дополнительное оборудование	Арт. Ю	Используется для
Щетка с трубой рамы SR600	537 19 67-01	122LD
Ножницы для живой изгороди с трубой рамы HA 850	537 19 66-06	122LD
Подрезчик для краев с трубой рамы	537 19 69-01	122LD
Приставка для пилы с трубой рамы PA 1100	537 18 33-16	122LD
Приставка для пилы без трубы рамы PA	537 18 33-11	122LD
Крепление культиватора с трубой рамы CA 150	537 42 54-01	122LD
Аксессуар для триммера с трубой рамы TA 850	537 35 35-01	122LD

Соответствующее дополнительное оборудование	Арт. Ю	Используется для
Насадка триммер САС	952 71 19-07	122LD
Насадка кромкорез ЕАС	952 71 19-08	122LD
Насадка высоторез РАС	952 71 19-10	122LD
Насадка воздуходув ВАС	952 71 19-11	122LD

ТЕХНИЧЕСКИЕ ХАРАКТЕРИСТИКИ

Гарантия ЕС о соответствии (Только для Европы)

Мы, компания Husqvarna AB, зарегистрированная по адресу SE-561 82 Huskvarna, Швеция, телефон +46-36-146500, объявляем под собственную исключительную ответственность, что триммеры Husqvarna 122C и 122LD с серийными номерами от 2010 года и далее (на табличке данных после цифр обозначающих год изготовления следует серийный номер), соответствуют ДИРЕКТИВЕ СОВЕТА ЕС:

- от 17 мая 2006 года, "относится к механическому оборудованию" 2006/42/ЕС
- от 15 декабря 2004 года "об электромагнитной совместимости" 2004/108/ЕЕС.

- от 8 мая 2000 года "об эмиссии шума в окружающую среду" 2000/14/ЕГ. Оценка соответствия нормам выполнена согласно Приложению V. Дополнительная информация по эмиссиям шума приведена в разделе Технические характеристики.

Были использованы следующие стандарты: EN ISO 12100-2/A1:2009, CISPR 12:2007, EN ISO 11806:2008 SMP Svensk Maskinprovning AB, Fyrisborgsgatan 3, SE-754 50 Uppsala, Швеция, по собственному желанию осуществил типовую проверку для фирмы Хусьярна АБ. Сертификатам присвоен номер: 122C - SEC/10/2271, 01/164/068, 122LD - SEC/10/2272, 01/164/067

Хускварна, 13 октября 2011 г.

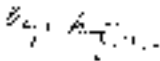

Bengt Frbergelius, Начальник отдела развития (Уполномоченный представитель Husqvarna AB и ответственный за техническую документацию.)

УМОВНІ ПОЗНАЧЕННЯ

Символи на виробі та/або в керівництві:

УВАГА! Очисні пилки, пилки для кущів та тримери можуть бути небезпечними! Недбале чи неправильне використання може спричинити серйозне або смертельне поранення користувача чи інших осіб. Дуже важливо, щоб Ви прочитали посібник користувача та зрозуміли його зміст.



Перед користуванням інструментом уважно прочитайте посібник користувача та переконайтеся, що Ви зрозуміли всі вказівки.



Обов'язково вдягайте:

захисний шолом, якщо є небезпека падіння предметів



- Дозволені захисні навушники
- перевірене захисне пристосування для очей

Максимальна швидкість обертання вихідної осі, об./хв.



Цей виріб відповідає належним вимогам ЄС.



Остерігайтеся рикошету та предметів, що відскакують.



Під час роботи в радіусі 15 метрів від користувача не повинно бути людей чи тварин.



Завжди одягайте відповідні захисні рукавиці.



Взувайте міцне взуття із неслизькою підшвою.



Використовуйте лише неметалеві гнучкі насадки, такі як тримерна головка із тримерним шнуром.



Шумові викиди у навколишнє середовище відповідають нормам ЄС. Детальнішу інформацію про шумові викиди інструменту подано у розділі "Технічні дані" та на бірці.



Інші позначення на інструменті відповідають вимогам спеціальних сертифікатів для певних ринків.

двигун вимикається шляхом переведення перемикача в положення «зупинити». УВАГА! Перемикач автоматично повертається в положення «запустити». для запобігання ненавмисного запуску двигуна, патрон свічки запалення повинен бути завжди знятий при тривалому зберіганні, якщо інструмент не знаходиться під суворим наглядом, а також при всіх процедурах із його обслуговування.

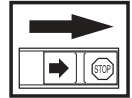

Завжди одягайте відповідні захисні рукавиці.

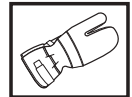

Необхідно регулярно чистити інструмент.

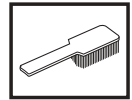

Візуальний огляд.



Зміст

УМОВНІ ПОЗНАЧЕННЯ	
Символи на виробі та/або в керівництві: ...	567
ЗМІСТ	
Зміст	568
деякі поради перед тим, як почати:	568
ВСТУП	
Шановний користувачу,	569
ЩО Є ЩО?	
Що є що на тример	570
ЗАГАЛЬНІ ПРАВИЛА БЕЗПЕКИ	
Важливо	571
Особисте захисне спорядження.	571
Спорядження для безпечної роботи	572
Ріжуче спорядження	574
ЗБИРАННЯ	
Установка петельного тримача	576
Монтаж - демонтаж двохсекційного валу	576
Монтаж ріжучого спорядження.	577
Установка кожуха тримера й головки тримера	577
Установка кожуха тримера й головки тримера	577
РОБОТА З ПАЛИВОМ	
Заходи безпеки при заправці палива	578
Паливо	578
Заправлення палива	579
ПУСК ТА ВИМИКАННЯ	
Перевірка перед пуском	580
Пуск та вимикання	580
ТЕХНІКА РОБОТИ	
Загальні вказівки для роботи	581
ТЕХНІЧНЕ ОБСЛУГОВУВАННЯ	
Карбюратор	584
Глушник	584
Система охолодження	585
Свічка запалення	585
двохсекційний вал	585
Повітряний фільтр	585
Графік проведення технічного обслуговування	587
ТЕХНІЧНІ ДАНІ	
Технічні дані	588
декларація відповідності стандартам Європейського Союзу	590

деякі поради перед тим, як почати:

Будь ласка, уважно прочитайте посібник користувача.



УВАГА! Надто довга робота при сильному шумі може спричинити погіршення слуху. Отже, завжди користуйтеся відповідними захисними навушниками.



УВАГА! За жодних обставин не змінюйте конструкції інструменту без дозволу виробника. Завжди користуйтеся оригінальними запчастинами та приладдям. Застосування незатверджених модифікацій та/або приладдя може призвести до серйозної чи смертельної травми користувача чи інших осіб.



УВАГА! Очисні пилки, пилки для кущів та тримери можуть бути небезпечними, якщо ними користуватися неправильно або недбало, і можуть призвести до серйозної чи смертельної травми користувача чи інших осіб! дуже важливо, щоб Ви прочитали цей посібник користувача та зрозуміли його зміст.

Шановний користувачу,

Поздоровляємо, що Ви вирішили купити продукт Husqvarna! Традиції Husqvarna починаються з 1689 року, коли шведський король Карл XI наказав спорудити фабрику на берегах ріки Husqvarna для виробництва мушкетів. Таке розміщення було логічним, тому що гідравлічна енергія цієї ріки використовувалася для створення підприємства, що працюватиме на ній і надалі. Протягом більш ніж 300 років існування фабрика Husqvarna зробила багато різних виробів: від дров'яних печей до сучасного кухонного устаткування, швейних машин, велосипедів, мотоциклів тощо. У 1956 році з'явилися перші газонокосарки, що приводяться в рух двигуном, потім у 1959 році з'явилися ланцюгові пилки, у цій галузі Husqvarna працює і сьогодні.

Сьогодні Husqvarna - один із провідних виробників продукції для лісівництва й садівництва, якість якої є нашим вищим пріоритетом. Концепція бізнесу складається в розробці, виробництві й торгівлі інструментами, що приводяться в рух двигуном, для лісівництва й садівництва, а також будівельної промисловості. Метою Husqvarna є також бути попереду всіх стосовно ергономіки, застосовності, безпеки й захисту навколишнього середовища. Це і є причина, чому ми розробили стільки різних особливостей для наших виробів у цих галузях.

Ми впевнені, що Ви будете задоволені якістю та роботою нашого виробу впродовж багатьох років. Придбання нашого виробу надає Вам право на отримання професійної допомоги з ремонту та обслуговування, коли у цьому виникне потреба. Якщо продавець, у якого Ви придбали інструмент, не є одним із наших уповноважених представників, дізнайтеся адресу найближчої майстерні з обслуговування.

Ми бажаємо, щоб Ви були задоволені цим виробом і щоб він надовго став Вашим помічником. Поставтеся до цього посібника користувача як до цінного документу. дотримуючись викладених у ньому вказівок (щодо користування, обслуговування, догляду та ін.), Ви продовжите термін служби інструменту та зможете згодом вигідніше його продати в разі потреби. Якщо Ви продасте інструмент, обов'язково передайте покупцеві і цей посібник користувача.

дякуємо за використання виробу Husqvarna.

Стратегія Husqvarna АВ – постійна розробка нових виробів, а тому він залишає за собою право змінити конструкцію і зовнішній вигляд виробів без попереднього повідомлення.

ЗАГАЛЬНІ ПРАВИЛА БЕЗПЕКИ

Важливо

ВАЖЛИВО!

даний інструмент призначено тільки для скошування трави

Ріжучі насадки, що перелічені у розділі "Технічні дані" - це єдині приладдя, які дозволяється використовувати при роботі з цим інструментом.

В жодному разі не користуйтеся інструментом, якщо Ви втомлені, вживали спиртні напої, чи приймаєте ліки, що можуть негативно вплинути на Ваш зір, свідомість чи координацію рухів.

Користуйтеся особистим захисним спорядженням. Інструкції дивіться у розділі під заголовком "Особисте захисне спорядження."

Ніколи не користуйтеся інструментом, в конструкцію якого було внесено будь-які зміни.

Ніколи не користуйтеся несправним інструментом. дотримуйтеся інструкцій з перевірки, догляду та обслуговування, що наведені у посібнику. деякі заходи з догляду та обслуговування повинні здійснюватися спеціально підготовленими фахівцями. Інструкції дивіться під заголовком "Технічне обслуговування".

До початку роботи потрібно встановити усі кришки, захисні кожухи та ручки. Щоб уникнути ураження струмом, переконайтеся, що патрон свічки запалення та кабель запалення не пошкоджені.

Під час роботи в радіусі 15 метрів від користувача не повинно бути людей чи тварин. Коли декілька користувачів працюють в одному місці, безпечна відстань між ними дорівнюватиме принаймні висоті двох дерев, але не менше ніж 15 метрів.



УВАГА! Під час роботи, цей інструмент створює електромагнітне поле. Це поле може за деяких умов взаємодіяти з активними чи пасивними медичними імплантатами. Для зменшення ризику серйозних або смертельних травм перед початком роботи з інструментом ми рекомендуємо особам з медичними імплантатами проконсультуватися із своїм лікарем та виробником медичного імплантату.



УВАГА! Робота двигуна в ізолюваному чи погано провітрюваному приміщенні може призвести до смерті внаслідок ядухи чи отруєння монооксидом вуглецю.



УВАГА! Ніколи не дозволяйте дітям використовувати інструмент чи знаходитися біля нього. Оскільки інструмент обладнаний перемикачем із пружиною і може бути запущений на низькій швидкості і з малою силою за допомогою стартера, то навіть маленькі діти за деяких обставин можуть мати силу, необхідну для його запуску. Це може означати ризик серйозної травми. Тому видаліть патрон свічки запалення, коли інструмент не знаходиться під суворим наглядом.

Особисте захисне спорядження.

ВАЖЛИВО!

Очисні пилки, пилки для кущів та тримери можуть бути небезпечними, якщо ними користуватися неправильно або недбало, і можуть призвести до серйозної чи смертельної травми користувача чи інших осіб! дуже важливо, щоб Ви прочитали цей посібник користувача та зрозуміли його зміст.

Кожного разу при роботі з інструментом необхідно користуватися відповідним особистим захисним спорядженням. Особисте захисне спорядження не може повністю ліквідувати небезпеку травмування, але при нещасному випадку воно знизить ступінь важкості травми. Зверніться до продавця по допомогу у виборі правильного спорядження.



УВАГА! Працюючи у захисних навушниках, прислухайтеся до попереджувальних сигналів та до окликів. Вимкнувши двигун пристрою, обов'язково відразу ж знімайте захисні навушники.

ШОЛОМ

захисний шолом, якщо є небезпека падіння предметів



ЗАГАЛЬНІ ПРАВИЛА БЕЗПЕКИ

ЗАХИСНІ НАВУШНИКИ

Користуйтеся захисними навушками для зменшення шумового навантаження.



ЗАХИСНЕ ПРИСТОСУВАННЯ ДЛЯ ОЧЕЙ

Завжди користуйтеся перевіреним захисним спорядженням для очей. Якщо Ви використовуєте прозорий щиток, додатково потрібно вдягати перевірені захисні окуляри. Перевірені захисні окуляри повинні відповідати стандартам ANSI Z87.1 в США чи EN 166 в країнах ЄС.



РУКАВИЦІ

Рукавиці потрібно вдягати, коли у цьому є необхідність, наприклад, під час зміни чи встановлення ріжучої насадки.



ВЗУТТЯ

Взувайте міцне взуття із неслизькою підошвою.



ОДЯГ

Вдягайте одяг, виготовлений з міцної тканини; уникайте надто просторого одягу, який би міг зачіпатися за малі та великі гілки. Завжди вдягайте цупкі та довгі штани. Не одягайте на час роботи шортів, сандалів, дорогоцінностей, а також не ходіть босоніж. Запніть волосся так, щоб воно було вище плечей.

АПТЕЧКА

Завжди тримайте аптечку під рукою.



Спорядження для безпечної роботи

В цьому розділі описано спорядження для безпечної роботи і його призначення, та пояснено, як потрібно проводити перевірку та обслуговування для правильного функціонування цього спорядження. дивіться розділ "Що є що?", щоб побачити, де на інструменті знаходиться це спорядження.

Тривалість служби інструменту може зменшитися, а небезпека нещасних випадків зрости, якщо його обслуговування проводиться неправильно, або якщо обслуговування та ремонт виконуватимуться не фахівцями. Якщо Ви потребуєте додаткової інформації, зверніться, будь ласка, до найближчого центру обслуговування.

ВАЖЛИВО!

Щоб проводити обслуговування та роботи з ремонту, потрібно мати спеціальну підготовку. Це особливо стосується спорядження для безпечної роботи. Якщо інструмент не відповідає принаймні одній із вимог перевірки, що наведені нижче, зверніться до працівника центру обслуговування. При купівлі будь-якого з наших виробів ми гарантуємо можливість професійного ремонту та обслуговування. Якщо продавець, в якого Ви купуєте інструмент, не надає послуг з обслуговування, дізнайтеся в нього, де знаходиться найближчий центр обслуговування.



УВАГА! Ніколи не користуйтеся інструментом із несправним захисним спорядженням. Захисне спорядження потрібно перевіряти та доглядати згідно вказівок, що подані у цьому розділі. Якщо інструмент не відповідає хоча б одній із вимог перевірки, зверніться до центру обслуговування для ремонту.

ЗАГАЛЬНІ ПРАВИЛА БЕЗПЕКИ

Фіксатор дроселя

Фіксатор дроселя призначений для запобігання випадковому ввімкненню важеля. Коли Ви натискаєте фіксатор (А) (тобто, коли Ви тримаєте в руках руків'я), він звільняє важіль (В). Коли Ви випускаєте з рук руків'я, то і фіксатор, і важіль повертаються до вихідного положення. Повернення здійснюється за допомогою двох незалежних відвідних пружин. Це означає, що важіль дроселя автоматично стає в позицію холостого ходу.

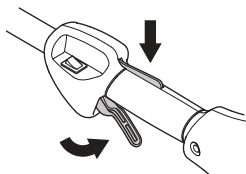

Перевірте, чи важіль фіксується у позиції холостого ходу при відпусканні фіксатора.

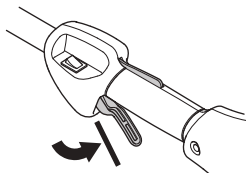

Натисніть фіксатор та переконайтеся, що він зайняв свою попередню позицію, коли Ви його відпустили.

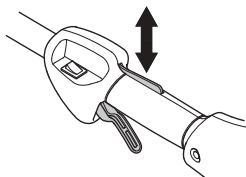

Перевірте, чи фіксатор та важіль ходять вільно, і чи добре працюють відвідні пружини.

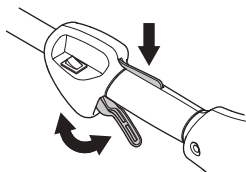

Інструкції дивіться під заголовком "Пуск". Увімкніть інструмент та повністю натисніть важіль. Відпустіть важіль та переконайтеся, що ріжуча насадка зупинилася і не крутиться. Якщо важіль знаходиться в позиції холостого ходу, а ріжуча насадка продовжує крутитися, перевірте холостий хід карбюратора. Інструкції дивіться під заголовком "Технічне обслуговування".

Вимикач

Щоб вимкнути двигун, натисніть вимикач.

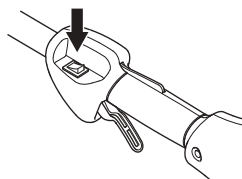

Увімкніть інструмент та переконайтеся, що двигун вимикається, коли Ви переводите вимикач у позицію зупинки.

Захисний кожух ріжучої насадки



Цей кожух призначено для захисту користувача від випадкових предметів, які можуть відскочити під час роботи. Кожух також захищає користувача від випадкового контакту із ріжучим елементом.

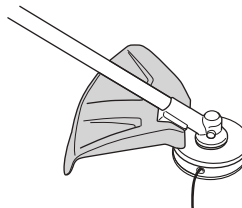

Перевірте, чи кожух не пошкоджений та чи на ньому немає тріщин. Замініть кожух, якщо він зазнав удару або має тріщину.

Завжди користуйтеся кожухом, що рекомендований для встановлених на даний момент ріжучих насадок. дивіться розділ "Технічні дані".



УВАГА! Ніколи не користуйтеся ріжучими насадками без відповідного захисного кожуха. дивіться розділ "Технічні дані". Використання несправного чи не відповідного кожуха може спричинити серйозні поранення.

ЗАГАЛЬНІ ПРАВИЛА БЕЗПЕКИ

Глушник



Глушник призначений для зменшення шумів та відводу вихлопних газів від користувача.

Глушник, який обладнано каталітичним спалювачем вихлопних газів, також зменшує викиди шкідливих речовин.

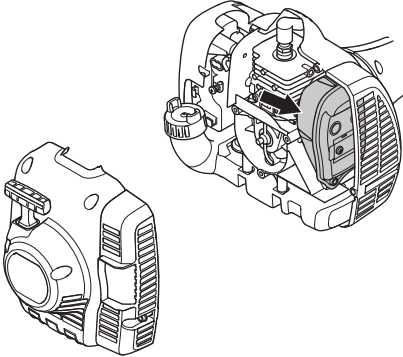

При роботі у країнах із теплим та сухим кліматом існує серйозна небезпека загоряння. З огляду на це, деякі глушники обладнуються іскропоглинаючою сіткою. Перевірте, чи глушник на Вашому інструменті обладнаний такою сіткою.

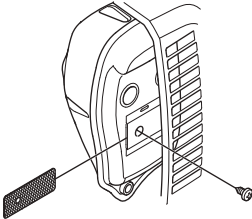

У користуванні глушником дуже важливо дотримуватися вказівок щодо перевірки, догляду та обслуговування інструменту.

Ніколи не користуйтеся інструментом із несправним глушником.

Регулярно перевіряйте, чи глушник надійно прикріплений до інструменту.

Якщо глушник інструменту обладнано іскропоглинаючою сіткою, її слід регулярно чистити. Забруднена сітка призведе до

перегрівання двигуна, що може спричинити серйозне його пошкодження.



УВАГА! Глушник, обладнаний каталітичним спалювачем вихлопних газів, дуже сильно нагрівається під час роботи і деякий час залишається гарячим після зупинки. Це також стосується роботи на холостому ходу. При доторку можна отримати опіки шкіри. Пам'ятайте про небезпеку загоряння!



УВАГА! Всередині глушника містяться хімічні елементи, що можуть бути канцерогенними. Якщо глушник пошкоджено, уникайте контакту із цими елементами.



УВАГА! Пам'ятайте:

Вихлопні гази мають високу температуру і можуть містити іскри, від яких можливе загоряння. Ніколи не вмикайте інструмент у приміщенні чи біля легкозаймистих матеріалів.

Ріжуче спорядження

У цьому розділі пояснено, як вибрати та доглядати за ріжучим спорядженням, щоб:

- зменшити ризик віддачі;
- досягнути максимального результату у роботі;
- продовжити термін служби ріжучого приладдя.

ВАЖЛИВО!

Користуйтеся ріжучими насадками лише із рекомендованими кожухами! дивіться розділ "Технічні дані".

Користуйтеся вказівками для ріжучих насадок, щоби перевірити правильність встановлення шнура та відповідність його діаметру.



УВАГА! Завжди зупиняйте двигун перед будь-якою роботою з ріжучою насадкою. Насадка продовжує обертатися, навіть коли важіль звільнено. Переконайтеся, що ріжуча насадка повністю зупинилася, і від'єднайте кабель від свічки запалення перед тим як почати роботу з насадкою.

ЗАГАЛЬНІ ПРАВИЛА БЕЗПЕКИ



УВАГА! дефектна ріжуча насадка може збільшувати ризик аварій.

Тримерна голівка

ВАЖЛИВО!

Обов'язково впевніться, що шнур тримера надійно та рівномірно намотаний на барабан, бо якщо цього не зроблено, то інструмент створюватиме шкідливу вібрацію.

- Користуйтеся лише рекомендованими тримерними головками та шнурами. Вони випробувані виробником і відповідають даному розміру інструмента. Це надзвичайно важливо, якщо використовується повністю автоматична тримерна головка. Користуйтеся лише рекомендованими ріжучими насадками. дивіться розділ "Технічні дані".

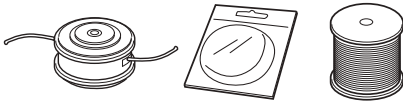

- для інструменту меншого розміру, як правило, потрібні менші тримерні головки і навпаки. Це пояснюється тим, що при косінні з використанням шнуру двигун повинен відкидати його в радіальному напрямі від тримерної головки, долаючи при цьому опір скошуваної трави.
- довжина шнуру також є важливою. довший шнур вимагає потужнішого двигуна, аніж короткий шнур такого ж діаметру.
- Переконайтеся, що ніж на конусі тримера в порядку. Він служить для того, щоб обрізати шнур до потрібної довжини.
- Щоб збільшити час роботи шнура, його можна вимочити у воді протягом декількох днів. Це зробить шнур міцнішим і він прослужить довше.

ЗБИРАННЯ

Установка петельного тримача



- Закріпіть тримач на валі. Зверніть увагу, що петельний тримач повинен бути встановлений між стрілками на валі.

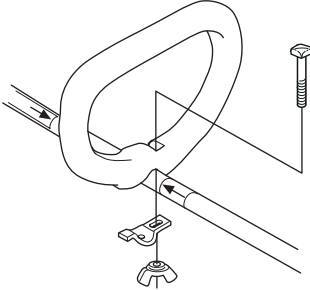

- Установіть болт, закріпивши пластину і крильчасту гайку, як показано на схемі. Закрутіть крильчасту гайку.

Монтаж - демонтаж двохсекційного валу



Монтаж:

- Відпустіть з'єднання, повернувши фіксуючу голівку.
- Встановіть виступ насадки (А) навпроти стрілки на з'єднанні (В).

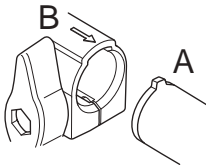

- Вставте насадку у з'єднання до її фіксації на місці.

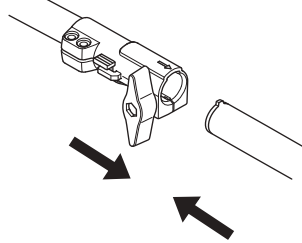

- Перед початком роботи надійно затягніть фіксуючу голівку.

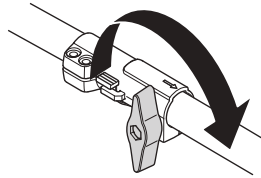

ДЕМОНТАЖ:

- Відпустіть з'єднання, повернувши фіксуючу голівку (принаймні 3 рази).

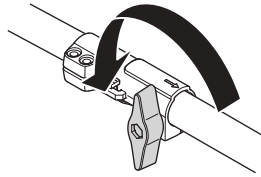

- Натисніть та утримуйте кнопку (С). Надійно утримуючи двигун, витягніть насадку вздовж напрямку з'єднання.

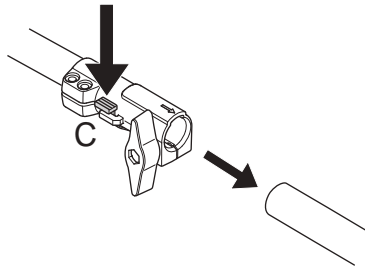

ЗБИРАННЯ

Монтаж ріжучого спорядження.



УВАГА! Ніколи не користуйтеся ріжучими насадками без відповідного захисного кожуха. дивіться розділ "Технічні дані". Використання несправного чи не відповідного кожуха може спричинити серйозні поранення.

Установка кожуха тримера й головки тримера (122LD)



- При роботі з тримерною головкою встановіть відповідний захисний кожух для тримера (A) Закрийте кожухом тримера/установіть комбінований кожух для валу і закріпіть його болтом (L).

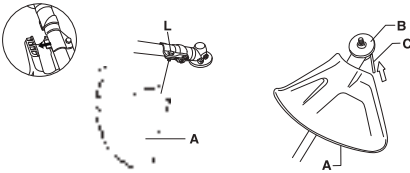

- Встановіть диск приводу (B) на вихідний вал.
- Обертайте вал, доки один з отворів диску приводу не співпадає з відповідним отвором у корпусі зубчастої передачі.
- Вставте стопорний штифт (C) в отвір, щоб зафіксувати вал.
- Встановіть тримерну головку/пластмасові ножі (H), закручуючи їх у напрямку, протилежному до напрямку обертання.

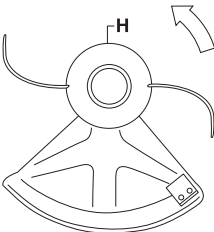

- При розбиранні виконайте ці інструкції у зворотному порядку.

Установка кожуха тримера й головки тримера (122C)



- Установіть кожух як показано на схемі. Надійно закріпіть.

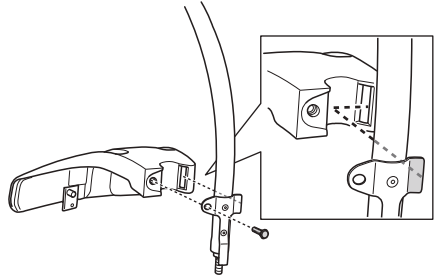

- Установіть ковпачок захисту від пилу на вал. Гайка повинна бути цілком закрита ковпачком захисту від пилу.

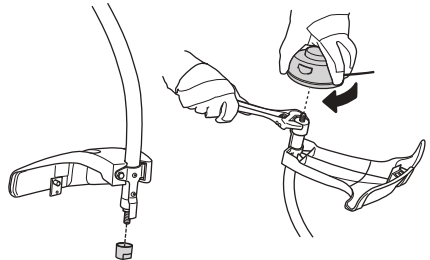

- Тримайте ковпачок захисту від пилу гайковим ключем, щоб запобігти обертанню вала.
- Установіть головку тримера на вал.

РОБОТА З ПАЛИВОМ

Заходи безпеки при заправці палива

В жодному разі не вмикайте інструмент:

- 1 Якщо Ви розлили на нього паливо. Витріть інструмент та почекайте, поки палива залишки випаруються.
- 2 Якщо Ви розлили паливо на себе чи свій одяг, переодягніться. Вимийте частини тіла, на які потрапило паливо. Для цього скористайтеся милом та водою.
- 3 Якщо інструмент пропускає паливо. Регулярно перевіряйте, чи кришка баку та трубки паливної системи не пропускають палива.

Транспортування та зберігання

- Зберігайте та транспортуйте інструмент і паливо так, щоб навіть у випадку витoku палива чи його випарів вони не потрапляли у контакт з відкритим вогнем та іскрами від електричних машин, двигунів, електричних реле/вмикачів чи бойлерів.
- для зберігання чи перевезення палива користуйтеся відповідним посудом, призначеним для таких цілей.
- При зберіганні інструменту протягом довгого часу, паливний бак повинен бути порожнім. Щоб довідатися, де краще злити надлишок палива, зверніться на місцеву бензозаправку.
- Перед зберіганням інструменту протягом довгого часу, переконайтеся, що він почищений і що проведені всі відповідні роботи з обслуговування.
- При зберіганні чи транспортуванні інструменту потрібно одягати на ріжучу насадку захисний чохол.
- Надійно зафіксуйте пристрій для транспортування.
- для запобігання ненавмисного запуску двигуна, патрон свічки запалення повинен бути завжди знятий при тривалому зберіганні, якщо інструмент не перебуває під суворим наглядом, а також при всіх процедурах із його обслуговування.



УВАГА! Будьте обережні, працюючи з паливом. Пам'ятайте про небезпеку загоряння, вибуху та вдихання випарів.

Паливо

УВАГА! Інструмент обладнано двотактним двигуном, тому для його роботи слід завжди використовувати суміш бензину та моторної олії для двотактних двигунів. Щоб отримати суміш у

правильній пропорції, важливо точно відміряти кількість олії. При змішуванні незначної кількості палива навіть незначні неточності можуть сильно вплинути на пропорцію суміші.



УВАГА! Паливо та його випари легко займаються і можуть завдати серйозної шкоди при вдиханні та потрапленні на шкіру. Тому будьте обережні при роботі з паливом і переконайтеся, що приміщення достатньо провітрюється.

Бензин



УВАГА! Завжди використовуйте якісну бензиново/олійну суміш з октановим числом не нижче 90 (число RON). Якщо інструмент обладнаний каталітичним спалювачем вихлопних газів (дивіться розділ "Технічні дані"), використовуйте якісну бензиново/олійну суміш, що не містить свинцю. Використання бензину зі свинцем виведе з ладу каталітичний спалювач вихлопних газів.

При можливості використовуйте бензин із низьким рівнем викидів шкідливих речовин (так званий алкїлат).



- Мінімальне рекомендоване октанове число дорівнює 90 (число RON). При використанні бензину з октановим числом, нижчим за 90, можливий так званий стукіт. Це спричиняє перегрів двигуна, що може привести до його серйозного пошкодження.
- При тривалій роботі на високих обертах, рекомендуємо використовувати бензин із вищим октановим числом.

Олія для двотактного двигуна

- для одержання кращих результатів використовуйте мастило для двотактних двигунів HUSQVARNA, що спеціально призначене для наших двотактних двигунів із повітряним охолодженням.
- Ніколи не користуйтеся олією, що призначена для двотактних двигунів з водяним охолодженням, яку інколи називають зовнішньою олією (маркування TCW).
- Ніколи не користуйтеся олією для чотиритактних двигунів.

РОБОТА З ПАЛИВОМ

- Низька якість олії та/або надто велика частка олії в суміші може вивести з ладу каталітичний спалювач вихлопних газів та скоротити час нормальної його роботи.
- Пропорції суміші
1:50 (2 %) мастило для двотактних двигунів HUSQVARNA.
1:33 (3%) при використанні іншої олії для двотактних двигунів з повітряним охолодженням класифікації JASO FB/ISO EGB.

Бензин, літр	Мастило для двотактних двигунів, літр	
	2% (1:50)	3% (1:33)
5	0,10	0,15
10	0,20	0,30
15	0,30	0,45
20	0,40	0,60

Змішування

- Завжди змішуйте бензин та олію у чистій посудині, призначеній для пального.
- Спочатку завжди вливайте половину кількості бензину, який буде використано. Тоді додайте всю кількість олії. Перемішайте (струшуючи) паливну суміш. додайте решту бензину.
- Перед тим, як наповнити бак інструменту, добре перемішайте суміш (струшуючи посудину).

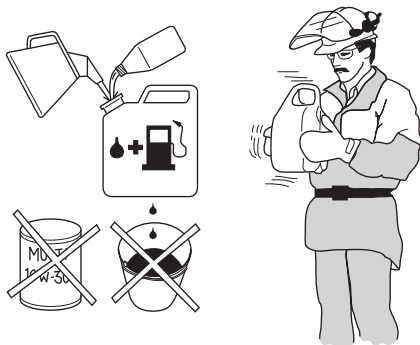

- Не приготуйте суміші більше, ніж на один місяць роботи.
- Якщо інструмент не використовувався певний час, то паливо потрібно злити, а паливний бак почистити.

Заправлення палива



УВАГА! дотримання вказаних заходів безпеки зменшить можливість загоряння:

Змішати паливо і вилити його за межами приміщення в місці, в якому неможливе іскроутворення і займання.

Не паліть цигарок та не ставте гарячих предметів поблизу палива.

Перед заправленням завжди вимикайте двигун.

Перед заправленням завжди вимикайте двигун та дайте йому охолонути протягом декількох хвилин.

При заправці відкручуйте кришку паливного баку повільно, щоб поступово зменшити тиск.

Після заправлення обережно, але щільно закрийте кришку.

Перед запуском обов'язково відійдіть із машиною від місця заправлення.

- Завжди використовуйте паливний бак з антипропускним клапаном.
- Якщо Ви розлили на нього паливо. Витріть інструмент та почекайте, поки палива залишки випаруються.
- Витріть кришку паливного баку та поверхню біля горловини. Забруднення в баку може спричинити проблеми у роботі.
- Щоб добре перемішати паливо, потрусіть місткість із паливом перед заправленням.

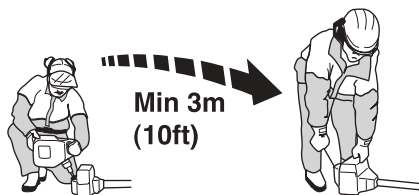

УВАГА! Глушник із каталітичним спалювачем вихлопних газів сильно нагрівається під час та після роботи. Це стосується і роботи на холостому ходу. Пам'ятайте про небезпеку загоряння, особливо коли працюєте поблизу легкозаймистих рідин та випарів.

ПУСК ТА ВИМИКАННЯ

Перевірка перед пуском



- Перевірте головку тримера та захисний кожух, щоб вони не були пошкоджені і не мали тріщин. Замініть головку тримера та захисний кожух, якщо вони зазнали удару або мають тріщину.



- Ніколи не користуйтеся інструментом без кожуха або з пошкодженим кожухом.
- Усі кришки повинні бути правильно встановлені і на них не має бути ніяких ушкоджень перед запуском двигуна.

Пуск та вимикання



УВАГА! Перед початком потрібно встановити кришку зчеплення з валом, оскільки інакше зчеплення може від'єднатися і завдати травми. Перед запуском обов'язково відійдіть із машиною від місця заправлення. Покладіть інструмент на рівну поверхню. Переконайтеся, що ріжуча насадка ні до чого не дотуляється. Впевніться, що на робочому місці немає сторонніх людей, оскільки в іншому випадку існує небезпека серйозного травмування. Безпечна віддал становить 15 метрів.

Пуск

Кнопка насоса: Натискайте неодноразово кнопку насоса, поки паливо не почне заповнювати балон. Балон не повинний бути повністю заповненим.

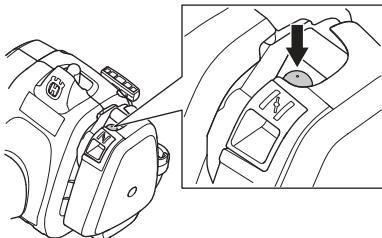

Шторка: Переведіть шторку у закрите положення.

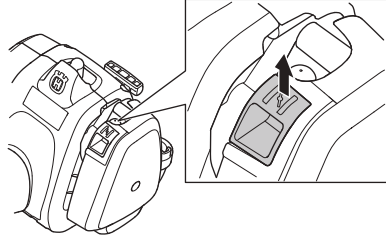

УВАГА! При ввімкненні двигуна ріжуча насадка почне одразу ж обертатися із заслінкою, що знаходиться у положенні ввімкнення дротеля.

Лівою рукою притисніть корпус інструмента до землі (**УВАГА!** Не робіть цього ногою!). Візьміть ручку стартера і повільно потягніть шнур правою рукою, поки не відчуєте спротив (спрацьовує зчеплення зубів), тоді потягніть шнур різко і сильно. Ніколи не намотуйте шнур стартера на руку.

Зробіть декілька спроб, поки двигун не заведеться. Коли двигун заведено. Поверніть шторку у робоче положення, відкрийте повністю дротель, і режим пуску автоматично вимкнеться.

УВАГА! Не витягуйте шнур стартера повністю і не відпускайте ручки стартера, якщо шнур повністю витягнуто. Це може пошкодити інструмент.



Вимкнення

Зупиніть двигун, вимкнувши запалення.

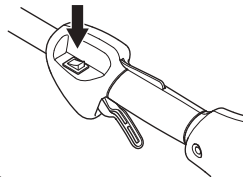

УВАГА! Перемикач автоматично повертається в положення «запустити». для запобігання ненавмисного запуску двигуна, патрон свічки запалення повинен бути завжди знятий при тривалому зберіганні, якщо інструмент не знаходиться під суворим наглядом, а також при всіх процедурах із його обслуговування.

Загальні вказівки для роботи

ВАЖЛИВО!

В цьому розділі розглянуто основні міри безпеки для роботи з тримером.

Якщо виникне ситуація, коли Ви будете не впевнені, що робити далі, зупиніться та спитайте поради у фахівця. Зв'яжіться із продавцем або центром обслуговування.

Не намагайтеся зробити те, що здається Вам поза межами Ваших можливостей.

Слід зрозуміти різницю між зрізанням дерев, косінням трави та підстриганням трави.

Основні правила безпеки



1 Поглядайте довкола:

- Щоб переконатися, що люди, тварини чи будь-що інше не перешкоджатиме в керуванні інструментом.
 - Щоб переконатися, що ріжуча насадка або предмети, які можуть відскочити при роботі, не потраплять у людей чи тварин.
 - **УВАГА!** Не користуйтеся інструментом, якщо у разі нещасного випадку немає можливості покликати на допомогу.
- 2 Перевірте робоче місце. Приберіть всі випадкові предмети, такі як каміння, розбите скло, цвяхи, сталеву проволочку, мотузки та ін., які можуть відскочити чи намотатися на ріжучу насадку.
- 3 Не користуйтеся інструментом в погану погоду - наприклад, в густий туман, сильний дощ, сильний вітер, коли дуже холодно та ін. Робота в погану погоду втомлює, а також створює додаткову небезпеку, наприклад, ожеледь, непередбачуваність напрямку падіння зрізаних дерев та ін.

- 4 Переконайтеся, що Ви можете безпечно стояти та рухатися. Перевірте, чи навколо немає можливих перешкод (коріння, каміння, гілки, рови та ін.) у випадку, якщо треба буде різко переміститися. Будьте дуже уважні, працюючи на схилах.



- 5 Слідкуйте за рівновагою та стійким положенням. Не прикладайте дуже великих зусиль. Завжди дотримуйтесь правильної дистанції і балансування.
- 6 Завжди тримайте інструмент обома руками. Тримайте інструмент з правого боку Вашого тіла. Не працюйте поблизу гарячих поверхонь. Не працюйте поблизу насадки для різання, що обертається.

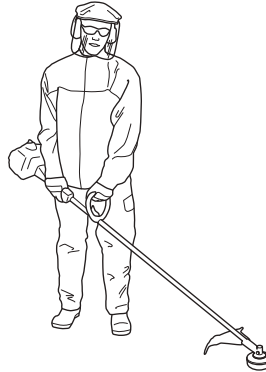

- 7 Тримайте ріжучу насадку нижче рівня пояса.
- 8 Перед тим як перейти в інше місце, вимкніть двигун.
- 9 Ніколи не кладіть інструмент з працюючим двигуном на землю, хіба що його добре видно.

ТЕХНІКА РОБОТИ



УВАГА! Ні користувачу, ні будь-кому іншому не дозволяється знімати зрізаний матеріал, поки працює двигун або обертається насадка, оскільки це може спричинити серйозну травму.

Перед тим, як видаляти те, що намоталося на вал ножа, вимкніть двигун та зупиніть різнучий елемент; в іншому випадку існує небезпека травмування. Зубчаста передача може нагрітися і залишитися гарячою протягом деякого часу. доторкнувшись до неї, можна обпектись.



УВАГА! Остерігайтеся предметів, що відскакують. Завжди користуйтеся перевіреним захисним спорядженням для очей. Ніколи не нахилляйтеся через захисний кожух різнучої насадки. Каміння, сміття та ін. може відскочити і потрапити в очі, спричинивши сліпоту чи серйозну травму.

Сторонні люди повинні знаходитися на безпечній відстані. діти, тварини, споглядачі та помічники повинні перебувати за межами зони безпеки, що становить 15 метрів. негайно вимкніть інструмент, якщо хтось підійде. Ніколи не повертайте інструмент, не перевіривши, чи нікого немає за спиною.

Основні прийоми роботи

Завжди переводить двигун у холостий хід після кожної робочої операції. Тривалі періоди роботи на повну потужність без будь-якого навантаження на двигун можуть призводити до його серйозного ушкодження.



УВАГА! Інколи між кожухом та різнучою насадкою потрапляють гілки та трава. Перед тим як видаляти їх, обов'язково зупиніть двигун.



УВАГА! У людей, які мають погіршений кровообіг, надмірна вібрація може ушкодити нервову систему або систему кровообігу. Якщо у Вас проявляються симптоми враження вібрацією, зверніться до лікаря. до таких симптомів належать: оніміння, втрата чутливості, пощипування, поколювання, втрата сили, зміни кольору або стану шкіри. Як правило, ці симптоми проявляються у пальцях, руках та зап'ястках. Небезпека ураження підвищується при низьких температурах.

Підстригання трави тримерною голівкою



Підстригання

- Тримайте тримерну голівку над самою землею під кутом. Підстригання виконується саме кінцем шнуру. Нехай шнур працює з власною швидкістю. Ніколи не притискайте шнур до ділянки, на якій працюєте.



- Шнур легко може викошувати траву та молоді пагони біля стін, огорожі, дерев та бордюрів, хоча він може і пошкодити стовпи огорожі та чутливу кору на деревах і кущах.
- Щоб зменшити небезпеку пошкодження рослин, скоротіть шнур до 10-12 см та зменшіть швидкість двигуна.

Викошування

- При викошуванні видаляють всю непотрібну рослинність. Тримайте тримерну голівку над самою землею та нахиліть її. Кінець шнура вдарятиметься об землю, повністю вичищуючи рослинність біля дерев, стовпів,

ТЕХНІКА РОБОТИ

пам'ятників та ін. **УВАГА!** Такий спосіб роботи пришвидшує зношення шнуру.



- Шнур зношується швидше і його слід висувати частіше, коли Ви працюєте на ділянках з камінням, цеглою, бетоном, металевими огорожами та ін., аніж при роботі біля дерев та дерев'яних огорож.
- При підстриганні та викошуванні трави, слід працювати на меншій швидкості, щоб продовжити час нормальної роботи шнуру та зменшити зношення тримерної головки.

Косіння

- Тример є ідеальним рішенням для косіння трави, до якої важко добратися звичайною газонокосаркою. Коли косите, тримайте шнур паралельно до землі. Намагайтеся не притискати тримерну головку до землі, бо це може пошкодити як інструмент, так і газон.

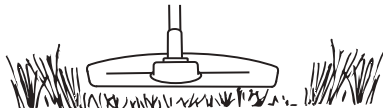

- Косячи траву, не давайте головці постійно торкатися землі. Такий постійний контакт головки з землею може привести до її пошкодження та зношення.

Підмітання

- Струмінь повітря, який виникає при обертанні шнуру, можна використати для швидкого та легкого прибирання. Тримайте шнур паралельно до ділянки, яку прибираєте, та водіть інструмент з боку в бік.

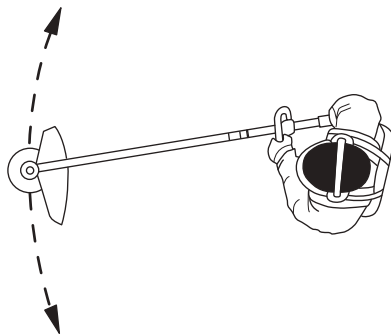

- Щоб отримати найкращі результати при косінні та підмітанні, потрібно працювати на максимальній швидкості.

Карбюратор

Регулювання холостого ходу

Перед регулюванням переконайтеся, що повітряний фільтр чистий і що кришку повітряного фільтру встановлено.

Якщо потрібно, відрегулюйте швидкість холостого ходу за допомогою гвинта регулювання Т. Спочатку повертайте гвинт регулювання холостого ходу Т за годинниковою стрілкою, поки ріжуча насадка не почне обертатися. Потім повертайте гвинт проти годинникової стрілки, поки ріжуча насадка не зупиниться. Правильно відрегульований двигун працює рівномірно у будь-якому положенні. Швидкість холостого ходу повинна бути значно нижчою від швидкості, на якій починає обертатися насадка.

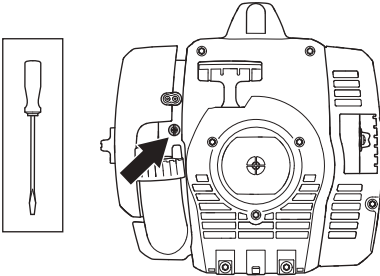

Рекомендована кількість обертів на холостому ходу: дивіться розділ "Технічні дані".



УВАГА! Якщо не вдається відрегулювати швидкість таким чином, щоб ніж зупинився, зверніться до продавця або в центр обслуговування. Не користуйтеся інструментом, поки його добре не відрегулюють або поладдять.

Глушник



УВАГА! деякі глушники обладнані каталітичним спалювачем газів. Щоб довідатися, чи інструмент обладнаний таким спалювачем, дивіться розділ "Технічні дані".

Глушник призначений для зменшення рівня шуму та відведення вихлопних газів подальше від користувача. Вихлопні гази мають високу температуру і містять іскри, які, потрапивши на

сухі та легкозаймісті речовини, можуть привести до загоряння.

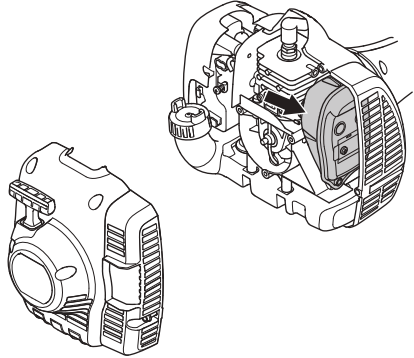

деякі глушники обладнані іскропоглинаючими сітками. Якщо інструмент обладнано глушником такого типу, сітку слід очистити принаймні раз на тиждень. Найкраще робити це дротяною щіткою. Сітки глушників, які не обладнані каталітичним спалювачем вихлопних газів, слід очистити щотижня або при потребі замінити. Сітки глушників, обладнаних відповідним спалювачем, слід перевіряти щомісяця і при потребі чистити. Пошкоджену сітку замінити. Якщо сітка часто забивається, це свідчить про те, що робота каталітичного спалювача газів погіршилась. Зверніться до продавця, щоби перевірити глушник. Робота з забитою сіткою глушника спричинить перегрів двигуна, що призведе до пошкодження циліндру та поршня.

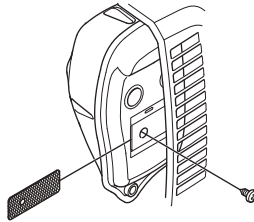

УВАГА! Ніколи не користуйтеся інструментом, в якого несправний глушник.



УВАГА! Глушник, обладнаний каталітичним спалювачем вихлопних газів, дуже сильно нагрівається під час роботи і деякий час залишається гарячим після зупинки. Це також стосується роботи на холостому ходу. При доторку можна отримати опіки шкіри. Пам'ятайте про небезпеку загоряння!

Система охолодження



Щоб запобігти перегріванню двигуна, інструмент обладнано системою охолодження.

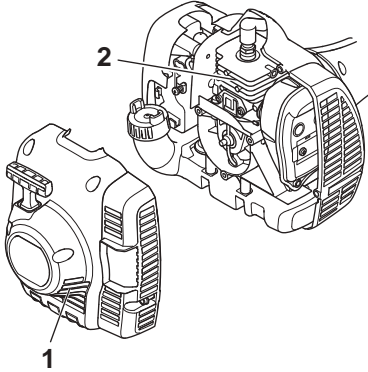

Вона складається з:

- 1 Забирача повітря на стартері.
- 2 Ребер охолодження на циліндрі.

Систему охолодження слід чистити раз на тиждень, а якщо цього вимагають умови, то частіше. Робота з забрудненою або забитою системою охолодження спричинить перегрів двигуна, що призведе до пошкодження циліндру та поршня.

Свічка запалення



На стан свічки запалення впливає:

- Погано відрегульований карбюратор.
- Неякісна паливна суміш (забагато олії або олія невідповідного типу).
- Забруднений повітряний фільтр.

Це все спричиняє утворення відкладень на електродах свічки, що може призвести до проблем у роботі або труднощів при запуску.

Якщо інструмент втрачає потужність, погано працює на холостому ході чи його важко завести, перевірте свічку запалення перш ніж перейти до будь-яких інших дій. Якщо свічка забруднена, її слід очистити та переконатися, що проміжок між електродами становить 0,5 мм.

Свічку запалення слід замінити через місяць роботи, а якщо виникне потреба, то швидше.

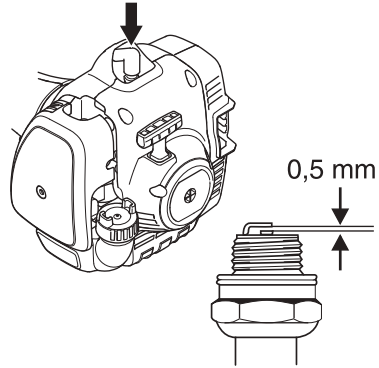

УВАГА! Завжди користуйтеся рекомендованими свічками запалення! Використання невідповідних свічок запалення може призвести до пошкодження поршня/циліндру. Переконайтеся, що свічка запалення має обмежувач напруги.

Двохсекційний вал



Кінець ведучого вала на нижньому валі потрібно змащувати мастилом кожні 30 годин. Існує ризик того, що кінці ведучого вала (шліцеве з'єднання) на моделях із двухсекційними валами застряватимуть, якщо вони не змащуватимуться регулярно.

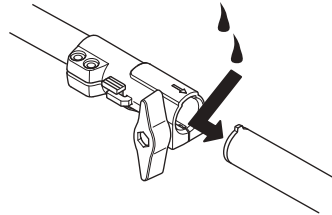

Повітряний фільтр

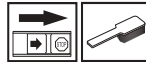

Повітряний фільтр потрібно регулярно очищати від пилу та бруду, щоб уникнути:

- Несправностей карбюратора
- Проблем із запуском
- Втрати потужності двигуна
- Непотрібного зношування деталей двигуна.

ТЕХНІЧНЕ ОБСЛУГОВУВАННЯ

- Надмірних витрат пального.

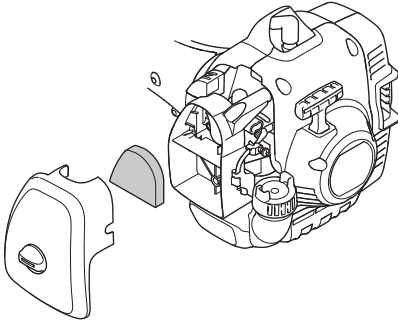

Прочищайте фільтр через кожні 25 годин роботи, а при роботі в місцях, де багато пилу, і частіше.

Очистка повітряного фільтра

Зніміть кришку повітряного фільтра та витягніть фільтр. Промийте його у теплій воді з милом. Повністю висушіть фільтр перед тим як встановити його на місце.

Неможливо повністю очистити повітряний фільтр, який використовувався протягом довгого часу. Тому час від часу його слід замінювати. Пошкоджений фільтр обов'язково потрібно замінити.

Якщо інструмент використовується в умовах із великою кількістю пилу, повітряний фільтр повинен бути просочений мастилом. Інструкції дивіться в розділі під заголовком Змащення повітряного фільтра.

Змащення повітряного фільтра



Завжди використовуйте мастило для фільтра HUSQVARNA, арт. № 531 00 92-48. Мастило для фільтра містить розчинник для рівномірного розпилення по фільтру. Тому варто уникати його попадання на шкіру.

Помістіть фільтр у поліетиленовий пакет і залийте фільтр мастилом. Струсніть поліетиленовий пакет, щоб розподілити мастило. Вичавте надлишок мастила з фільтра усередині поліетиленового пакета і вилийте його перед установкою фільтра в інструмент. Ніколи не використовуйте звичайне моторне мастило. Воно швидко просочиться крізь фільтр і збереться на дні.

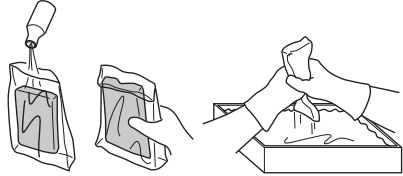

Зубчаста передача



На заводі зубчасту передачу наповнюють необхідною кількістю мастила. Однак, перед використанням інструменту Вам необхідно перевірити, щоб зубчаста передача була заповнена на три чверті мастилом. Використовуйте спеціальне мастило HUSQVARNA.

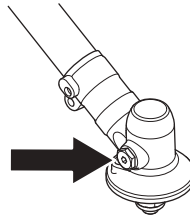

Як правило, мастило не потрібно змінювати, хіба що у випадку ремонту передачі.

ТЕХНІЧНЕ ОБСЛУГОВУВАННЯ

Графік проведення технічного обслуговування

подаємо перелік заходів технічного обслуговування, які слід виконувати. Більшість пунктів описана у частині "Технічне обслуговування". Користувач повинен виконувати лише ті заходи з технічного обслуговування, які описано у Посібнику користувача. Більш серйозні роботи повинні виконуватися працівниками відповідних центрів обслуговування.

Обслуговування	Щоденне технічне обслуговування	Щотижневе обслуговування	Щомісячне обслуговування
Прочистіть зовнішні частини інструмента.	X		
Переконайтеся в тім, що запобіжник тригера дроселя й дросель працюють правильно з точки зору безпеки	X		
Перевірте, щоб вимикач працював правильно.	X		
Перевірте, щоб ріжуча насадка не оберталася на холостому ходу.	X		
Прочистіть повітряний фільтр. Замініть в разі потреби.	X		
Перевірте, чи кожух не пошкоджений та чи на ньому немає тріщин. Замініть кожух, якщо він зазнав удару або має тріщину.	X		
Переконайтеся, що головка тримера неушкоджена і не розколота. Замініть головку тримера за потреби.	X		
Перевірте, щоб гайки і гвинти були добре затягнуті.	X		
Перевірте, щоб не було ніяких витоків палива з двигуна, бака чи паливопроводів.	X		
Перевірте стартер і трос стартера.		X	
Перевірте, щоб елементи амортизації коливань не були ушкоджені.		X	
Прочистіть свічки запалення. Витягніть її та перевірте відстань між електродами. Відрегулюйте відстань до 0,5 мм чи замініть свічу запалення. Переконайтеся, що свічка запалення має обмежувач напруги.		X	
Прочистіть систему охолодження інструмента.		X	
Прочистіть чи замініть іскропоглинаючу сітку на глушникові (стосується тільки глушників без каталітичного спалювача газів).		X	
Прочистіть зовнішню сторону карбюратора й простір довкола нього.		X	
Перевірте, щоб зубчаста передача була заповнена на три чверті мастилом. За потреби заповніть її, використовуючи спеціальне мастило.		X	
Перевірте, щоб паливний фільтр не містив домішок і на шлангу подачі палива не було тріщин чи інших дефектів. Замініть в разі потреби.			X
Перевірте всі кабелі й з'єднання.			X
Перевірте зчеплення, пружини зчеплення й барабан зчеплення на знос. Замініть у разі потреби в центрі обслуговування.			X
Замініть свічу запалення. Переконайтеся, що свічка запалення має обмежувач напруги.			X

ТЕХНІЧНІ ДАНІ

Технічні дані

	122C	122LD
двигун		
Об'єм циліндрів, см ³	21,7	21,7
діаметр розточення циліндра двигуна, мм	32,0	32,0
Хід, мм	27	27
Число оборотів на холостому ходу, обертів за хвилину	2900	2900
Рекомендована найвища швидкість обертання на холостому ходу, обертів за хвилину	7200	9100
Швидкість вихідного валу, обертів за хвилину	7200	6232
Максимальна потужність двигуна, у відповідності зі стандартом ISO 8893, кіловат/ обертів за хвилину	0,6/7800	0,6/7800
Глушник каталітичного спалювача газів	Так	Так
Система запалення, регульована швидкістю	Немає	Немає
Система запалення		
Свічка запалення	NGK CMR6A	NGK CMR6A
Відстань між електродами, мм	0,5	0,5
Система подачі палива й мастил		
Ємність паливного бака, літр	0,3	0,3
Вага		
Вага без палива, ріжучої насадки й кожуха, кг	4,4	4,8
Шумові викиди (дивися примітку 1)		
Рівень звукової потужності, виміряний у дБ (A)	102	104
Рівень звукової потужності, гарантований L _{wdB} (A)	104	108
Рівні шуму (дивися примітку 2)		
Еквівалентний рівень шумового тиску у вусі оператора, виміряний у відповідності зі стандартами EN ISO 11806 і ISO 22868, дБ(A):	88	90
Рівні вібрації (дивися примітку 3)		
Еквівалент рівнів вібрації ($a_{hv,eq}$) у рукоятках, виміряний відповідно до стандартів EN ISO 11806 та ISO 22867, м/с ²		
Обладнано голівкою тримера (оригінальна деталь), права/ліва	5,0/3,6	3,6/3,5

Примітка 1: Рівень викидів шуму у навколишнє середовище, що вимірюється силою звуку (L_{wA}) відповідає директиві ЄС 2000/14/ЄС. Заявлений рівень звукової потужності даної машини було заміряно під час роботи оригінальної шини пилки, що дає найбільший рівень шуму. Різниця між гарантованим та виміряним рівнем звукової потужності полягає в тому, що гарантований рівень звукової потужності також враховує розкид у результатах вимірювання та відміни між різними машинами однієї тієї ж моделі згідно з Директивою 2000/14/ЄС.

Примітка 2: Заявлені дані про еквівалент рівня звукового тиску даної машини містять типовий статистичний розкид (стандартне відхилення) у 1 дБ (A).

Примітка 3: Заявлені дані про еквівалент рівня вібрації даної машини містять типовий статистичний розкид (стандартне відхилення) у 1 м/с².

ТЕХНІЧНІ ДАНІ

122LD		
дозволені аксесуари	Тип	Захисний кожух ріжучої насадки, Арт. №
Різьба вала для ножа M10		
Тримерна голівка	T25 (шнур $\dot{\text{r}}$ 2,0 – 2,7 мм)	574 19 87-01
122C		
дозволені аксесуари	Тип	Захисний кожух ріжучої насадки, Арт. №
Різьба вала для ножа 3/8 R		
Тримерна голівка	T25 (шнур $\dot{\text{r}}$ 2,0 – 2,7 мм)	574 47 95-01
	T25C (шнур $\dot{\text{r}}$ 2,0 – 2,7 мм)	574 47 95-01

Наведені нижче насадки рекомендовано для використання із вказаними моделями.

дозволені аксесуари	Арт. №	Використання з
Насадка для чищення з валом SR600	537 19 67-01	122LD
Насадка зі шпалерними ножицями з валом HA 850	537 19 66-06	122LD
Насадка для шліфування з валом	537 19 69-01	122LD
Насадка для пилки з валом PA 1100	537 18 33-16	122LD
Насадка для пилки без вала PA	537 18 33-11	122LD
Насадка культиватора з валом CA 150	537 42 54-01	122LD
Насадка з тримером із валом TA 850	537 35 35-01	122LD

дозволені аксесуари	Арт. №	Використання з
Насадка культиватора SAC	952 71 19-07	122LD
Насадка для шліфування EAC	952 71 19-08	122LD
Насадка штангової пилки PAC	952 71 19-10	122LD
Насадка повітродувки BAC	952 71 19-11	122LD

ТЕХНІЧНІ ДАНІ

декларація відповідності стандартам Європейського Союзу (Лише для країн Європи)

Ми, Husqvarna AB, SE-561 82 місто Хускварна, Швеція, телефон: +46-36-146500, заявляємо, що тримери Husqvarna 122C і 122LD із серійними номерами, що датуються від 2010 року і далі (рік та серійний номер чітко зазначено на пластинці технічних даних), відповідають вимогам директиви ЄС.

- від 17 травня 2006 р. стосовно механічного обладнання" 2006/42/ЄС

- від 15 грудня 2004 р. "про електромагнітну сумісність"89/336/ЄЕС.

- від 8 травня 2000 р. "про шумові викиди в навколишнє середовище"2000/14/ЄС. Визначення відповідності згідно з Додатком V. Інформацію стосовно шумових викидів дивіться у розділі "Технічні дані".

Вироби відповідають таким стандартам: EN ISO 12100-2/A1:2009, CISPR 12:2007, EN ISO 11806:2008

SMP Svensk Maskinprovning AB, Fyrisborgsgatan 3, SE-754 50, м. Упсала, Швеція, зробила типову перевірку від імені Husqvarna AB. Посвідчення пронумеровані: 122C - SEC/10/2271, 01/164/068, 122LD - SEC/10/2272, 01/164/067

Husqvarna 13 Жовтня 2011

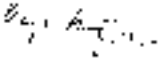

Bengt Frbergelius, директор з питань розвитку (Уповноважений представник компанії Husqvarna AB, що відповідає за технічну документацію.)

ОБЯСНЕНИЕ НА УСЛОВНИТЕ ОБОЗНАЧЕНИЯ

Символи върху машината и/или в ръководството:

ПРЕДУПРЕЖДЕНИЕ! Моторни коси, хросторезачките и тримерите могат да бъдат опасни! Немарливо или неправилно използване може да предизвика сериозна или смъртоносна травма на оператора и заобикалящите го. От изключителна важност е да прочетете и разберете съдържанието на това ръководство за оператора.



Преди да започнете работа с машината прочетете внимателно ръководството за експлоатация и се убедете, че го разбирате правилно.



Необходимо е винаги да използвате:



Защитна каска в случаите, когато съществува вероятност от падане на предмети

- Одобрени антифони
- Одобрени защитни приспособления за очите

Максимални обороти на изходния вал, rpm



Тази продукт отговаря на изискванията на валидните ЕО директиви.



Пазете се от отскачачи предмети и рикошети.



По време на работа, операторът на машината трябва да внимава хора или животни да не се приближават на по-малко от 15 м.



Носете винаги одобрени защитни ръкавици.



Използвайте устойчиви и нехлъзгащи се ботуши.



Предвидено единствено за неметално, гъвкаво режещо оборудване, което означава тримерна глава с тримерна корда.



Шумови емисии в околната среда съгласно директивата на Европейската Общност. Емисията от машината е посочена в раздел Технически характеристики и върху лепенката.



Останалите символи/лепенки със символи, обозначени или поставени на машината, се отнасят до специфични изисквания по отношение на сертификати за определени пазари.

двигателят се изключва посредством преместването на изключвателя на положение "Стоп". **ВНИМАНИЕ!** Изключвателят автоматично се връща на първоначалното си положение. За да предотвратите неумишлено запалване капачката на свещта трябва да бъде отстранена от свещта при монтиране, проверка и/или провеждане на техническа поддръжка.

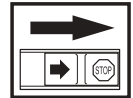

Носете винаги одобрени защитни ръкавици.



Изисква се редовно почистване.

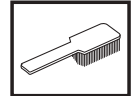

Визуален преглед.



СЪДЪРЖАНИЕ

Съдържание

ОБЯСНЕНИЕ НА УСЛОВНИТЕ ОБОЗНАЧЕНИЯ	
Символи върху машината и/или в ръководството:	591
СЪДЪРЖАНИЕ	
Съдържание	592
Преди стартиране обърнете внимание на следното:	592
ВЪВЕДЕНИЕ	
Уважаеми потребителю!	593
КАКВО - КЪДЕ?	
Кое къде на тримера?	594
ОБЩИ ИНСТРУКЦИИ ЗА БЕЗОПАСНА РАБОТА	
Запомнете	595
Лична защитна екипировка	595
Защитното оборудване на машината	596
Режещо оборудване	598
МОНТИРАНЕ	
Монтиране на примковата ръкохватка	600
Монтиране и демонтиране на двусекционния вал	600
Монтиране на режещото оборудване	601
Монтиране на тримерната защита и тримерната глава	601
Монтиране на тримерната защита и тримерната глава	601
РАБОТА С ГОРИВОТО	
Безопасност при боравене с гориво	602
Горивна смес	602
Зареждане с гориво	603
СТАРТИРАНЕ И ИЗКЛЮЧВАНЕ	
Контрол преди стартиране	604
Стартиране и изключване	604
НАЧИН НА РАБОТА	
Основни указания за работа	606
ПОДДРЪЖКА	
Карбуратор	609
Ауспух	609
Охладителна система	610
Запалителна свещ	610
Разглобяем двусекционен вал	610
Въздушен филтър	611
Техническо обслужване	612
ТЕХНИЧЕСКИ ХАРАКТЕРИСТИКИ	
Технически характеристики	613
ЕО-уверение за съответствие	615

Преди стартиране обърнете внимание на следното:

Прочетете внимателно ръководството за
експлоатация.



ПРЕДУПРЕЖДЕНИЕ! дълготрайното излагане на шум може да доведе до постоянно влошаване на слуха. Така че винаги използвайте одобрена защита на слуха.



ПРЕДУПРЕЖДЕНИЕ! При никакви обстоятелства не бива да се внасят изменения в първоначалната конструкция на машината без разрешение на производителя. Ползвайте само оригинални приспособления. Неразрешени изменения и/или приспособления биха могли да предизвикат сериозни травми или смъртни случаи на оператора или други лица.



ПРЕДУПРЕЖДЕНИЕ! Моторната коса, хвасторезачката или тримерът, с които се работи немарливо или неправилно, са опасни инструменти, които могат да предизвикат сериозна или смъртоносна травма на оператора или заобикалящите го. Много е важно да прочетете това ръководство за експлоатация и да вникнете в съдържанието му.

ВЪВЕДЕНИЕ

Уважаеми потребителю!

Поздравяваме ви за вашия избор да се спрете на продукт на Husqvarna! Компанията Husqvarna има дълга история, простираща се чак до 1689 г., когато крал Карл XI построил фабрика за производство на мускети на брега река Хускварна. Изборът на мястото - на река Хускварна - бил съвсем логичен, тъй като реката се използвала за производството на енергия чрез течашите води, като по този начин осигурявала източник на енергия. В продължение на повече от 300 години фабриката Husqvarna произвежда безброй продукти, от печки с дървено горене до модерни кухненски машини, шевни машини, велосипеди, мотоциклети и т.н. Първата косачка за трева с механично задвижване беше произведена през 1956 г., като през 1959 г. беше произведен и моторният трион, като това е секторът, в който компанията Husqvarna работи понастоящем.

днес компанията Husqvarna е един от световните производители на дървообработващо и градинско оборудване, като качеството и производителността са най-високите ѝ приоритети.

Основополагащата концепция на бизнеса ни това са разработването, производството и маркетинга на дървообработващо и градинско оборудване с механично задвижване, както и оборудване за строителната промишленост. Нашата цел също така се състои в това, да бъдем винаги в авангарда на ергономиката, леснотата за боравене, безопасността на труда и защитата на околната среда, и поради тази причина са разработени един голям брой характеристики, които да подобряват функционирането на продукцията ни в тези сектори.

Ние сме убедени, че вие ще оцените с голямо задоволство качеството и производителността на нашия продукт в един продължителен период от време. Покупката на един от продуктите ни ви осигурява достъп до професионална помощ при ремонти и обслужване където и да се наложат. Ако търговецът на дребно, който ви е продал машината, не е един от оторизираните ни дилъри, поискайте адреса на най-близкия до вас наш сервиз.

Ние се надяваме, че вие ще останете доволни от машината и че тя ще остане ваш верен помощник в продължение на много години. Не забравяйте, че този Наръчник на оператора представлява един много ценен документ. Спазването на инструкциите (за работа, обслужване, поддръжка и т.н.) може значително да подобри срока на експлоатация на машината ви и дори да повиши стойността ѝ при препродажба. Ако решите да продавате машината си, непременно предайте Наръчника на оператора на новия ѝ собственик.

Благодарим ви за използването на продукт на Husqvarna.

Husqvarna AB непрестанно усъвършенствува своите продукти и поради това си запазва правото да променя примерно оформянето им, външния им вид и др. без предварително уведомление.

КАКВО - КЪДЕ?

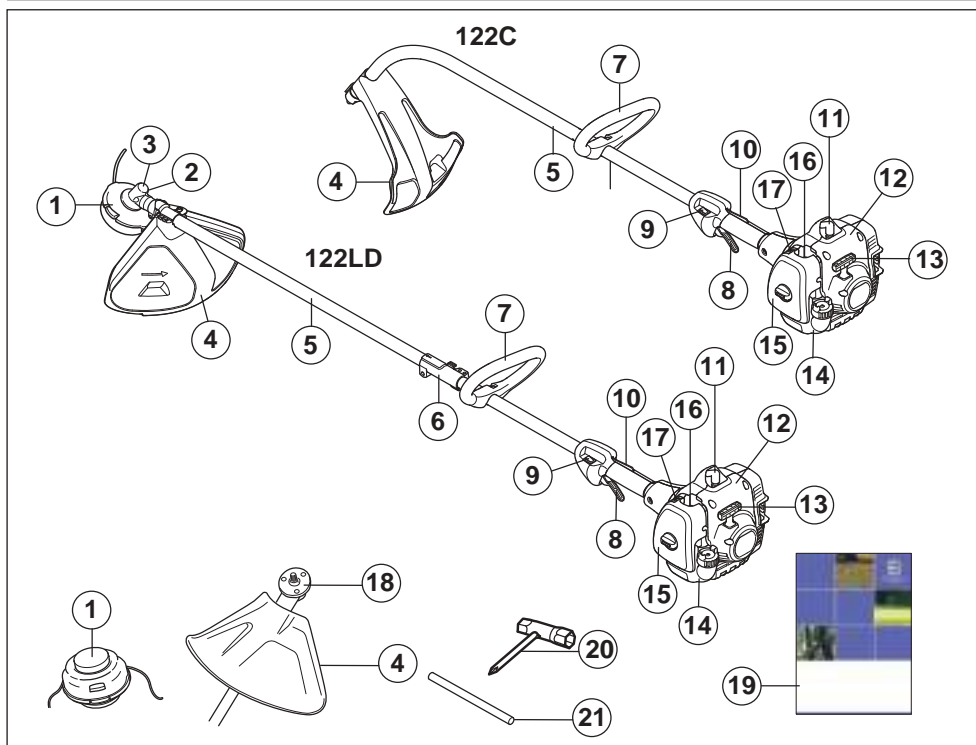

Кое къде на тримера?

- | | | | |
|----|---|----|-----------------------------|
| 1 | Тримерната глава | 11 | Капачка на свещ и свещ |
| 2 | Зареждане със смазка, ъглова зъбна предавка | 12 | Стартер |
| 3 | Ъглова зъбна предавка | 13 | Дръжка на стартера |
| 4 | Защита за ренещото оборудване | 14 | Горивен резервоар |
| 5 | Двусекционен вал | 15 | Капак на въздушния филтър |
| 6 | Съединение на двусекционния вала | 16 | Горивна помпа. |
| 7 | Примкова ръкохватка | 17 | Смукач |
| 8 | Регулатор на дроселната клапа | 18 | Задвижващ диск |
| 9 | Ключ стоп | 19 | Ръководство за експлоатация |
| 10 | Фиксатор на дроселната клапа | 20 | Комбиниран гаечен ключ |
| | | 21 | Спирателен щифт |

ОБЩИ ИНСТРУКЦИИ ЗА БЕЗОПАСНА РАБОТА

Запомнете

ЗАПОМНЕТЕ!

Машината е конструирана единствено за докосвяване на трева.

Единствените приспособления, за които е допустимо да използвате двигателя като задвижващ източник, е препоръчаното от нас режещо оборудване в раздел Технически характеристики.

Не работете никога с машината, ако сте уморени, или сте употребили алкохол или лекарства, които повлияват зрението, съобразителността и координацията на движенията.

Използвайте личната защитна екипировка. Виж указанията в раздел Лична защитна екипировка.

Никога не използвайте машина с изменения в оригиналната първоначална конструкция.

Не работете с неизправна машина.

Извършвайте описаните в това ръководство за експлоатация редовни проверки, поддръжка и сервиз. Определени операции по поддръжката и сервиза се извършват единствено от квалифицирани специалисти. Виж указанията в раздел Поддръжка.

Всички капази, защити и ръкохватки трябва да бъдат монтирани преди започване на работа. Уверете се дали капачката на запалителната свещ и запалващият кабел са изправни, за да избегнете опасността от електрически удар.

По време на работа, операторите на машината трябва да внимават да не се приближават хора или животни в радиус от 15 м. Когато няколко оператора работят в един и същ участък, трябва да се спазва безопасно разстояние, равно на най-малко двойната дължина на дървото, но не по-малко от 15 метра.



ПРЕДУПРЕЖДЕНИЕ! Тази машина създава електромагнитно поле по време на работа. При някои обстоятелства това поле може да интерферира с активни или пасивни медицински имплантанти. За да намалите риска от сериозно или фатално нараняване, ние препоръчваме лицата с медицински имплантанти да се консултират с лекаря си и производителя на медицинския имплантант, преди да започнат да работят с тази машина.



ПРЕДУПРЕЖДЕНИЕ! Работата на двигател в затворено или лошопроветрявано помещение може да доведе до смъртт поради задушаване или отравяне с въглероден окис.



ПРЕДУПРЕЖДЕНИЕ! Никога не позволявайте на децата да използват машината или да бъдат в близост до нея. Тъй като машината е оборудвана с пружинен изключвател и може да бъде запалена чрез прилагане на ниска скорост и сила върху стартера, дори и малките деца при някои обстоятелства могат да са способни да запалят машината. Това означава риск от сериозно телесно нараняване. Следователно отстранявайте капачката на свещта когато машината не е под прякото ви наблюдение.

Лична защитна екипировка

ЗАПОМНЕТЕ!

Моторната коса, хросторезачката или тримерът, с които се работи немарливо или неправилно, са опасни инструменти, които могат да предизвикат сериозна или смъртоносна травма на оператора или заобикалящите го. Много е важно да прочетете това ръководство за експлоатация и да вникнете в съдържанието му.

При работа с машината трябва винаги да ползвате лична защитна екипировка одобрена от съответното ведомство. Личната защитна екипировка не изключва риск от травми, но намалява сериозността на травмата при злополука. Помолете своя дистрибутор за помощ при избора на подходяща екипировка.



ПРЕДУПРЕЖДЕНИЕ! Бъдете винаги внимателни за предупредителни сигнали или подвиквания, когато използвате антифони. Сваляйте винаги антифоните незабавно след спиране на двигателя.

КАСКА

Защитна каска в случаите, когато съществува вероятност от падане на предмети

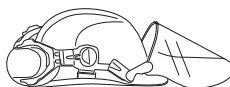

ОБЩИ ИНСТРУКЦИИ ЗА БЕЗОПАСНА РАБОТА

АНТИФОНИ

Необходимо е да работите с антифони, осигуряващи достатъчен заглушаващ ефект.



ЗАЩИТНО ПРИСПОСОБЛЕНИЕ ЗА ОЧИТЕ

Трябва винаги да използвате одобрени защитни приспособления за очите. Ако използвате маска, следва да използвате и одобрени защитни очила. С одобрени защитни очила се има предвид такива, които отговарят на стандарт АНСИ 387.1 за САЩ или ЕН 166 за страните от ЕС.



РЪКАВИЦИ

Ръкавици следва да се използват при необходимост, например при монтиране на рещечото оборудване.



БОТУШИ

Използвайте устойчиви и нехлъзгащи се ботуши.



РАБОТНО ОБЛЕКЛО

Използвайте облекло от здрав плат и избягвайте прекалено широки дрехи, които лесно могат да се закачат за храсти или клони. Използвайте винаги дълги панталони от здрав плат. Не носете бижута, къси панталони, сандали и не работете боси. Косата Ви не бива да виси под раменете.

АПТЕЧКА ЗА ПЪРВА ПОМОЩ

Аптеката за първа помощ трябва винаги да е под ръка.



Защитното оборудване на машината

В този раздел са описани различните защитни устройства на машината, тяхното действие, както и начинът за извършване на преглед и поддръжка за да се гарантира безопасността при работа. Виж раздел Какво - къде?, в който е посочено къде тези устройства се намират на вашата машина.

Експлоатационният срок на машината може да бъде намален, а рискът от нещастни случаи увеличен, ако техническото обслужване на машината не се провежда правилно и ако обслужването и/или ремонтните дейности не се изпълняват професионално. Ако имате нужда от още информация, моля, обърнете се към най-близкия сервис.

ЗАПОМНЕТЕ!

Всяко извършване на сервис и ремонт на машината изисква специално образование. Това важи специално по отношение на защитното оборудване на машината. Обърнете към сервиса си, ако машината не отговаря на изброените по-долу проверки. При покупката на наш продукт ние гарантираме предоставянето на квалифицирани ремонтни услуги и сервис. Ако мястото, от което сте закупили машината, не е наш специализиран дистрибутор, запитайте за най-близката сервисна работилница.



ПРЕДУПРЕЖДЕНИЕ! Не използвайте никога машина с неизправно защитно оборудване. Проверките и поддръжката следва да се извършват съгласно указанията в този раздел. Ако машината ви не издържи на някоя от изброените проверки, следва да се свържете със сервиса си за извършване на ремонт.

Фиксатор на дроселната клапа

Фиксаторът на дроселната клапа е с конструкция, предотвратяваща задействането на регулатора на дроселната клапа. При притискане на фиксатора (А) към ръкохватката (=когато се стисне ръкохватката), се освобождава пусковият механизъм на дроселната клапа (В). Когато отпуснете натиска върху ръкохватката, регулаторът и фиксаторът на дроселната клапа се връщат в изходното си положение. Това се осъществява с помощта на две независими една от друга възвратни пружини. В това положение

ОБЩИ ИНСТРУКЦИИ ЗА БЕЗОПАСНА РАБОТА

регулаторът на дроселната клапа автоматично застава на празен ход.

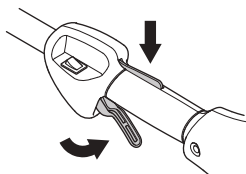

Уверете се, че регулаторът на дроселната клапа е в положение на празен ход, когато фиксаторът на дроселната клапа се намира в изходното си положение.

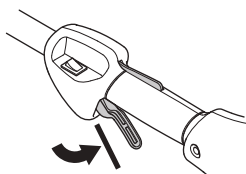

Натиснете фиксатора на дроселната клапа и се убедете, че след като го отпуснете той се връща в изходното си положение.

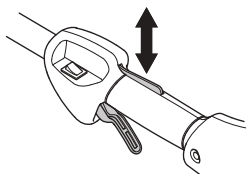

Убедете се, че пусковият механизъм и фиксаторът на дроселната клапа се движат свободно и възвратните пружини са в изправност.

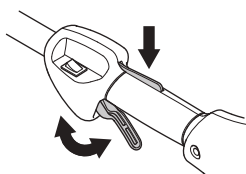

Вижте инструкциите в раздел Стартиране. Стартирайте устройството и подайте пълна газ. Отпуснете регулатора на газ и се убедете, че режещото оборудване спира и остава неподвижно. Ако след като поставите подаването на газта на празен ход, режещото оборудване продължава да се върти, трябва да се провери регулировката на празния ход на карбуратора. Виж инструкциите в раздел Поддръжка.

Ключ стоп

Използвайте ключа стоп за спиране на двигателя.

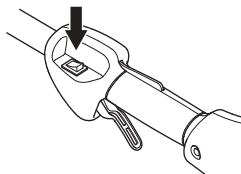

Включете двигателя и се убедете, че той се изключва, когато ключът е поставен в положение стоп.

Защита за режещото оборудване



Тази защита е предназначена да предпазва от отскачане на предмети към оператора. Защитата предотвратява освен това допир на оператора с режещото оборудване.

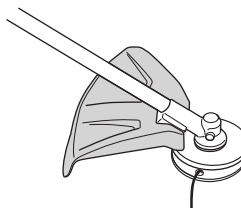

Убедете се, че защитата не е повредена и че не са се образували пукнатини. Сменете защитата, ако тя е била изложена на удари или се е напукала.

Използвайте винаги препоръчаната защита за специфичното режещо оборудване. Виж раздел Техически характеристики.



ПРЕДУПРЕЖДЕНИЕ! При никакви обстоятелства не бива да се използва режещото оборудване, без да е монтирано одобрената защита. Виж раздел Техически характеристики. Използването на погрешно или неизправно защитно оборудване може да доведе до сериозна телесна повреда.

ОБЩИ ИНСТРУКЦИИ ЗА БЕЗОПАСНА РАБОТА

Ауспух



Ауспухът свежда до минимум равнището на шума и насочва отработените газове встрани от работещия. Ауспух, снабден с каталитичен неутрализатор, е конструиран и за намаляване на вредните съставки в отработените газове.

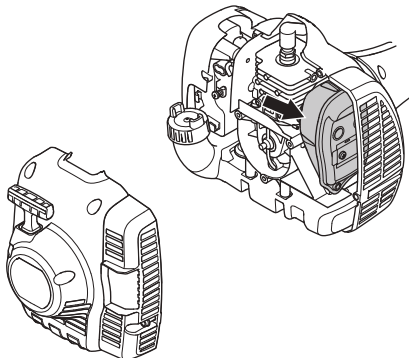

В страни с горещ и сух климат вероятността от възникване на пожари е голяма. Ето защо ние снабдяваме някои ауспуси с искрогасителна мрежа. Проверете дали ауспухът Ви е снабден с такава мрежа.

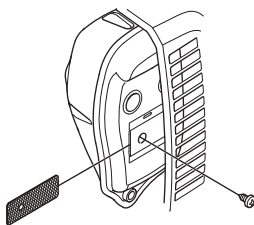

По отношение на аспуха е изключително важно да се спазват инструкциите за преглед, поддръжка и сервис.

Никога не използвайте машина с повреден ауспух.

Проверявайте редовно надеждността на закрепването на ауспухът към машината.

Ако ауспухът на машината ви е снабден с искрогасителна мрежа, тя трябва да се почиства редовно. Замърсената мрежа предизвиква прегряване на двигателя и може да доведе до сериозни повреди.



ПРЕДУПРЕЖДЕНИЕ! Ауспусите, оборудвани с катализатор се нагряват силно в процеса на работа и известно време след това. Това е валидно и за празния ход. Докосването им може да предизвика изгарянния на кожата. Внимавайте за опасност от пожар!



ПРЕДУПРЕЖДЕНИЕ! Вътрешността на шумозаглушителя съдържа химикали, които може да са канцерогенни. В случай че шумозаглушителят е повреден, избягвайте допир с тези елементи.



ПРЕДУПРЕЖДЕНИЕ! Не забравяйте, че:

Отработените газове от двигателя са горещи и в тях могат да съдържат искри, които да предизвикат пожар. Не стартирайте никога машината в помещение или близо до горивни материали!

Режещо оборудване

Този раздел описва как чрез правилна поддръжка и правилен избор на режещото оборудване се постига следното:

- Намалява се вероятността от обратен тласък на машината.
- Постига се максимална ефективност при рязането.
- Продължава се експлоатационната продължителност на режещото оборудване.

ЗАПОМНЕТЕ!

Използвайте режещо оборудване само с препоръчаното от нас защитно оборудване! Виж раздел Технически характеристики.

Придържайте се към инструкциите за режещото оборудване за правилното намотаване на кордата и избор на правилен диаметър на кордата.

ОБЩИ ИНСТРУКЦИИ ЗА БЕЗОПАСНА РАБОТА



ПРЕДУПРЕЖДЕНИЕ! Спирайте винаги двигателя преди да започнете да работите с някои част от режещото оборудване. То продължава да се върти дори, когато сте пуснали регулатора на газта. Убедете се, че режещото оборудване е спряло напълно и разединете кабела от запалителната свещ, преди да започнете да работите с него.



ПРЕДУПРЕЖДЕНИЕ! Неподходящо режещо оборудване може да повиши вероятността от злополуки.

Тримерната глава

ЗАПОМНЕТЕ!

Необходимо е винаги да се убедите, че тримерната корда е намотана плътно и равномерно около барабана, тъй като в противен случай възникват нездравословни вибрации на машината.

- Работете само с препоръчаните от нас тримерна глава и тримерна корда. Те са изпробвани от производителя, за да съответстват на размерите на определения двигател. Това е особено важно при използването на изцяло автоматизирана тримерна глава. Работете само с препоръчаното от нас режещо оборудване. Виж раздел Технически характеристики.

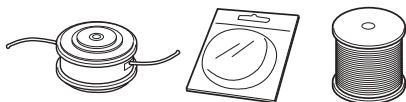

- Най-общо по-малка машина изисква по-малки тримерни глави и обратното. Това е свързано с обстоятелството, че при косене с корда двигателят трябва да отхвърля кордата в радиална посока от тримерната глава и същевременно да преодолява съпротивата на тревата, която косите.
- Дължината на корда е също важна. Дълга корда изисква по-голяма двигателна мощност, отколкото къса корда със същия диаметър.
- Убедете се, че ножът, поставен на тримерната защита, не е повреден. Той се използва за нарязване на кордата до необходимата дължина.
- За да увеличите живота на кордата можете за няколко дни да я накиснете във вода. Кордата става по-издръжлива и трае по-дълго време.

МОНТИРАНЕ

Монтиране на примковата ръкохватка



- Поставете ръкохватката върху двусекционния вал. Обърнете внимание, че примковата ръкохватка трябва да се монтира между маркираните на двусекционния вал стрелки.

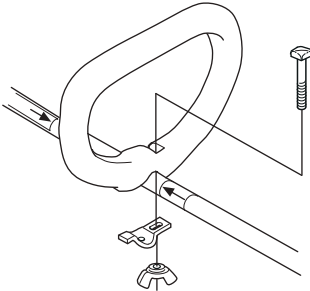

- Монтирайте болт, затегателната шайба и крилчатата гайка съгласно рисунката. Затегнете крилчатата гайка.

Монтиране и демонтиране на двусекционния вал



Монтиране:

- Разхлабете съединителя като завъртите ръчката.
- Подравнете маркера на оборудването (А) със стрелката върху съединителя (В).

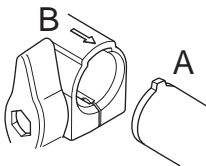

- Притиснете оборудването в съединителя докато заеме мястото си.

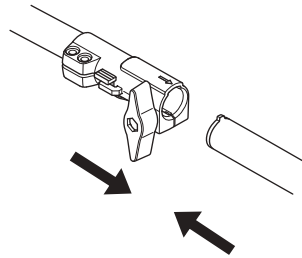

- Затегнете здраво ръчката преди да използвате модула.

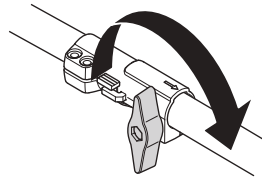

Демонтиране:

- Разхлабете съединителя като завъртите ръчката (най-малко 3 пъти).

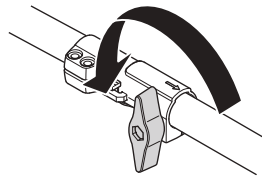

- Натиснете и задръжте бутона (С). Придържайки здраво края на двигателя, издърпайте аксиално оборудването от съединителя.

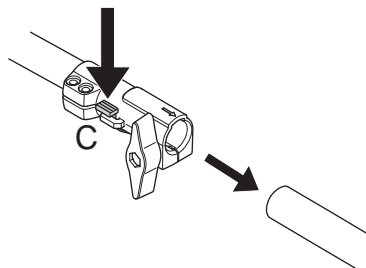

МОНТИРАНЕ

Монтиране на режещото оборудване



ПРЕДУПРЕЖДЕНИЕ! При никакви обстоятелства не бива да се използва режещото оборудване, без да е монтирано одобрената защита. Виж раздел Технически характеристики. Използването на погрешно или неизправно защитно оборудване може да доведе до сериозна телесна повреда.

Монтиране на тримерната защита и тримерната глава (122LD)



- Монтирайте предвидената тримерна защита (А) за работа с тримерната глава. Тримерната защита/комбинираната защита се закачва към държача на двусекционния вал и се фиксира с един винт (Л).

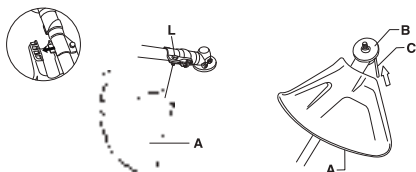

- Монтирайте задвижващия диск (В) върху изходната ос.
- Въртете около оста на резеца, докато едно от отвърстията на задвижващия диск съвпадне с отвърстието на предавката.
- Поставете спирателния шифт (С) в отвърстието, за да се фиксира оста.
- Завъртете тримерната глава/пластмасовите ножове (Н) в обратна посока на въртенето.

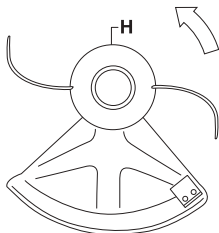

- Демонтажът се извършва в обратен ред.

Монтиране на тримерната защита и тримерната глава (122С)



- Монтирайте предпазителя както е показано на рисунката.

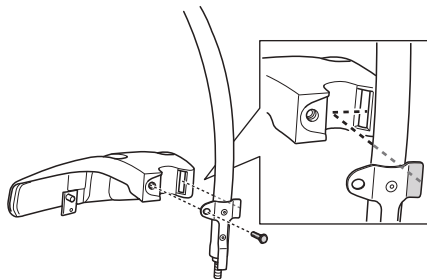

- Монтирайте прахоуловителната чашка на вала. Гайка трябва изцяло да се обхваща от прахоуловителната чашка.

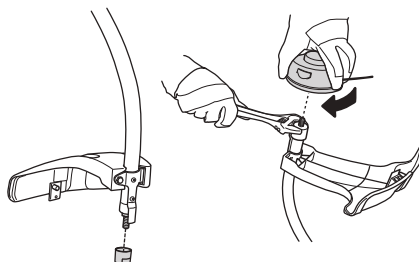

- Задръжте прахоуловителната чашка с помощта на гаечен ключ, така- че валът да не се върти.
- Завинтете тримерната глава върху вала.

РАБОТА С ГОРИВОТО

Безопасност при боравене с гориво

Никога не стартирайте машината:

- 1 Ако сте излези гориво върху него. Изтрийте разлялото се гориво или масло и оставете остатъците от горивото да се изпарят.
- 2 Ако сте излези гориво върху себе си или дрехите си се преоблечете. Измийте тези части на тялото си, които са били в контакт с гориво. Използвайте сапун и вода.
- 3 Ако машината има теч на гориво. Проверявайте редовно за течове от капака и маркучите за горивото.

Транспорт и съхранение

- Съхранявайте и транспортирайте машината и горивото така, че да няма опасност евентуален теч или изпарения да влязат в контакт с искри или открит пламък, например от електрически машини, електродвигатели, електрически/силови превключватели или нагреватели.
- Горивото трябва да се съхранява и транспортира в специално предназначени за тази цел и одобрени туби.
- Ако машината ще се съхранява за по-продължителен период следва горивният резервоар да бъде изпразнен. Обърнете се към бензиностанцията си за информация къде да излеете излишъка от гориво.
- Уверете се, че машината е почистена и че преди дългосрочното законсервиране е проведено пълно обслужване.
- Транспортната защита за режещото оборудване трябва, при транспорт и съхраняване на машината, да е монтирана винаги.
- Обезопасете машината при транспортиране.
- За да предотвратите неумишлено запалване на двигателя, капачката на свещта винаги трябва да се сваля при дълговременно съхраняване ако машината не е под пряк надзор и когато изпълняват всички технически операции по обслужване на машината.



ПРЕДУПРЕЖДЕНИЕ! Проявявайте предпазливост при работа с горивото. Помнете, че има опасност от пожар, взривове и вдишване на пари.

Горивна смес

ВНИМАНИЕ! Машината е оборудвана с двутактов двигател и винаги трябва да работи със смес от бензин и двутактово масло. За да се получи необходимото съотношение на сместа, количеството на маслото трябва да се отмерва точно. При смесване на малки количества гориво, дори незначителни отклонения от

количеството масло могат да влошат рязко съотношението на сместа.



ПРЕДУПРЕЖДЕНИЕ! Горивото и отпадните продукти от горивото са лесно възпламеними и могат да причинят сериозно нараняване при вдишване или когато влязат в контакт с кожата. Поради тази причина съблюдавайте внимание когато боравите с гориво и непременно проверявайте дали съществува адекватна вентилация.

Бензин



ВНИМАНИЕ! Винаги използвайте смеси от качествени бензин/масло най-малко 90 октана (RON). Ако машината ви е оборудвана с каталитичен конвертор (вижте главата Технически данни) винаги използвайте безоловни смеси бензин/масло с добро качество. Оловният бензин ще разруши каталитичния конвертор.

Ако имате на разположение екологичен бензин, т.н. алкилатен бензин, следва той да се използва.



- Най-ниското препоръчвано октаново число е 90 (RON). Ако вие подавате на двигателя гориво с октаново число, по-ниско от 90, може да се получи чукане. Това води до една висока температура на двигателя, което може доведе до сериозна повреда на двигателя.
- При продължителна работа на високи обороти се препоръчва използването на бензин с по-високо октаново число.

Масло за двутактов двигател

- Използвайте двутактовото двигателно масло на HUSQVARNA, което е специално произведено за двутактови двигатели с въздушно охлаждане, за да получите най-добър резултат и производителност.
- Никога не използвайте двутактово масло, предназначено за извънбордови двигатели с водно охлаждане, понякога обозначавано като масло за извънбордови двигатели (което носи името TCW).
- Забранено е използването на масло за четиритактови двигатели.
- Смес с нискокачествено масло или прекалено богата на масло/гориво може да

РАБОТА С ГОРИВОТО

изложи на опасност функцията на каталитичния конвертор и да намали експлоатационния му живот.

- Състав на сместа

1:50 (2%) с двутактовото масло на HUSQVARNA.

1:33 (3%) с други масла, предназначени за двутактови двигатели с въздушно охлаждане, класифицирани за JASO FB/ISO EGB.

Бензин, литри	Масло за двутактов двигател, литри	
	2% (1:50)	3% (1:33)
5	0,10	0,15
10	0,20	0,30
15	0,30	0,45
20	0,40	0,60

Приготвяне на сместа

- Бензинът трябва да се смесва с маслото в чист резервоар, предназначен за горивото.
- Отначало трябва да налеете половината от предвиждания за използване обем на бензина. След това се добавя цялото количество масло. Смесете (разтърсете) горивната смес. Долейте останалото количество гориво.
- Разбъркайте внимателно горивната смес (чрез разтърсване) преди да я налеете в горивния резервоар на машината.

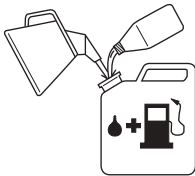

- Не смесвайте гориво за повече от нужното ви за един месец.
- Ако продължителен период не използвате машината, горивният резервоар трябва да бъде изпразнен и почистен.



ПРЕДУПРЕЖДЕНИЕ! Ауспухът с катализатор се нагрява силно в процеса на работа и известно време след това. Това е валидно и за работа на празен ход. Не забравяйте за опасността от пожар, особено при работа недалеч от огнеопасни вещества и/или газове.

Зареждане с гориво



ПРЕДУПРЕЖДЕНИЕ! Спазването на следните предпазни мерки намалява опасността от пожар:

Смесете и налейте горивото навън, където няма искри или пламъци.

Не бива да се пуши и да се държат до горивото горещи предмети.

Никога не зареждайте гориво при включен двигател.

Преди зареждането с гориво трябва непременно да се изключи двигателят и да се остави за няколко минути да изстине.

Отворете внимателно капака на горивния резервоар за да се отстрани евентуално свръхналягане.

След зареждането с гориво грижливо завинтете капака на горивния резервоар.

Преди да стартирате машината, винаги трябва да я премествате настрана от мястото, където е била заредена с гориво и където държите горивото.

- Използвайте горивен танк с предпазител за препълване.
- Ако сте излели гориво върху него. Изтрийте разлялото се гориво или масло и оставете остатъците от горивото да се изпарят.
- Почистете около капачката на горивния резервоар. Замърсявания в горивния резервоар водят до нарушения на режима на работата.
- Убедете се, че горивото е смесено добре, като разтърсите съда преди да заредите резервоара.



Min 3m
(10ft)



СТАРТИРАНЕ И ИЗКЛЮЧВАНЕ

Контрол преди стартиране



- Проверявайте дали тримерната глава и защитата на тримера са в изправност и дали не са се образували пукнатини. Подменете тримерната глава и защитата на тримера, ако те са били подложени на удари или по тях са се появили пукнатини.



- Никога не използвайте машината без или с повредена защита.
- Всички капацы следва да са правилно монтирани и в изправност, преди стартиране на машината.

Стартиране и изключване



ПРЕДУПРЕЖДЕНИЕ! Капакът на съединителя заедно с двусекционния вал трябва да са напълно монтирани, преди машината да се стартира, в противен случай съединителя може да се отдели и да предизвика телесна повреда.

Преди да стартирате машината, винаги трябва да я премествате настрани от мястото, където е била заредена с гориво и където държите горивото. Поставете машината върху здрава основа. Уверете се, че режещото оборудване не се допира до други предмети.

Уверете се, че в работния участък няма външни лица, в противен случай съществува опасност те да бъдат сериозно наранени. Безопасното разстояние е 15 метра.

Стартиране

Горивна помпа: Помпайте гумения мехур на горивната помпа докато горивото започне да запълва мехура. Не е необходимо мехурът да се напълни изцяло.

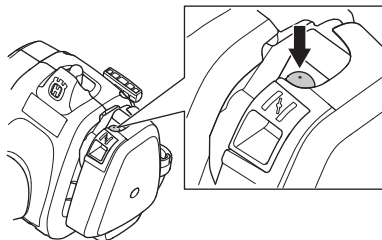

Смукач: Задействате смукача.

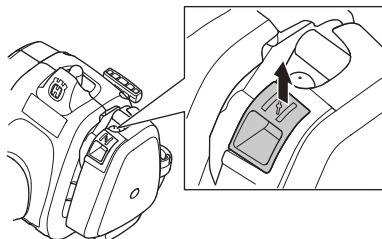

ПРЕДУПРЕЖДЕНИЕ! При стартиране на двигателя със смукач, поставен в положение на смукване, режещото оборудване се задвижва незабавно.

Натиснете корпуса на машината с лявата ръка към замята (ЗАБЕЛЕЖКА! Не правете това с крак!). Хванете дръжката на стартера и изтеглете бавно стартерния шнур с дясната ръка до положение, когато усетите съпротива (зъбците на стартера зацепват), след което издърпвате шнура с бързи и силни движения. Не бива никога да навивате стартерния шнур около ръката си.

Задействайте смукача непосредствено след като двигателят заработи и се опитайте отново да стартирате двигателя. След стартирането на двигателя трябва бързо да подадете пълна газ, при което стартовата газ автоматично се изключва.

СТАРТИРАНЕ И ИЗКЛЮЧВАНЕ

ВНИМАНИЕ! Не бива да се издърпва изцяло стартовото въже и да се отпускат дръжката на стартера при напълно изтеглено положение. Това може да повреди машината.



Изключване

Двигателят се изключва, като се изключва запалването.

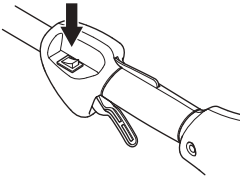

ВНИМАНИЕ! Изключвателят автоматично се връща на първоначалното си положение. За да предотвратите неумишлено запалване капачката на свещта трябва да бъде отстранена от свещта при монтиране, проверка и/или провеждане на техническа поддръжка.

НАЧИН НА РАБОТА

Основни указания за работа

ЗАПОМНЕТЕ!

В този раздел са изброени основните предпазни мерки, които трябва да се спазват при работа с тример.

Ако се окажете в ситуация, в която чувствувате неувереност по отношение на използването, се посъветвайте със специалист. Свържете се с дистрибутор или със сервиза си.

Избягвайте всякакво използване, за което се чувствате недостатъчно квалифициран.

Преди да престъпите към работа Вие трябва да различавате между почистване на горист участък, окосяване и дооформяне на тревни площи.

Основни правила за безопасност



1 Огледайте се:

- Убедете се, че наблизо няма хора, животни или други обекти, които могат да попречат на работата ви.
- За да се убедите, че няма опасност хора, животни или предмети да влязат в допир с режещото оборудване или че няма предмети, които да отскочат от режещото оборудване.
- **ВНИМАНИЕ!** Не работете никога с машината, когато нямате възможност да повикате помощ в случай на злополука.

2 Огледайте работната площ. Отстранете всякакви търкалящи се обекти, такива като камъни, счупени стъкла, гвоздеи, стоманени телове, жици и пр., които могат да бъдат подхвърлени или да се омотаят около режещото оборудване.

3 Не работете при лоши климатични условия. Например при плътна мъгла, силен дъжд, силен вятър, силен студ и т.н. Работата в лошо време е изморителна и може да доведе до опасни ситуации, като например хлъзгавост, повлияване посоката на падане на дървото и т.н.

- 4 Погрижете се да можете да стоите и да се придвижвате безопасно. Проверете за евентуални препятствия при неочаквано предвижване (корени, камъни, храсти, канавки и т.н.). Бъдете много предпазливи при работе в неравен терен.



- 5 Пазете стабилно равновесие и стойте твърдо на земята. Не се протягайте прекалено надалеч, докато работите. Поддържайте съответната стъпка и баланс през цялото време.
- 6 Винаги дръжте машината с две ръце. Дръжте машината встрани от тялото си. Пазете всички части на тялото си далеч от горещите повърхности. Пазете всички части на тялото си далеч от въртящото се режещо оборудване.



- 7 Дръжте режещото оборудване под нивото на кръста си.
- 8 При пренасяне трябва двигателят да бъде спряна.
- 9 Никога не поставяйте машината на земята, когато двигателят работи, без да имате надзор върху нея.

НАЧИН НА РАБОТА



ПРЕДУПРЕЖДЕНИЕ! Нито операторът на машината, нито някой друг трябва да се опитват да отстраняват нарязания материал докато двигателят работи или докато резецът се движи, тъй като това може да доведе до сериозно нараняване.

Спирайте двигателя и резаца преди да отстранявате материала, който се е натрупал върху оста на триона, защото в противен случай съществува опасност от нараняване. По време на работа и непосредствено след това, ъгловата предавка може да е нагорещена. При допир съществува риск от изгаряне.



ПРЕДУПРЕЖДЕНИЕ! Опасност от хвърчащи предмети. Винаги носете одобрена от съответните органи защитна екипировка за очите. Никога не се навеждайте отвъд защитата на резаца. В очите ви могат да попаднат камъни и отпадъци, които могат да доведат до слепота или сериозно наранявания.

Дръжте външни лица на разстояние. Деца, животни, зрители или хора, които Ви помагат, трябва да се намират на безопасно разстояние от 15 м. Когато някой се приближи, трябва незабавно да спрете машината. Никога не се извърщайте с машината, без преди това да проверите дали зад Вас не се намира някой в зоната за безопасност.

Основни принципи на работа

След всяка работна операция двигателят трябва да се преведе на празен ход. Продължителната работа на пълни обороти, без двигателят да е натоварен, може да предизвика сериозна повреда на двигателя.



ПРЕДУПРЕЖДЕНИЕ! Понякога се задръстват клони или трева между защитата и режещото оборудване. Винаги изключвайте двигателя преди почистване.



ПРЕДУПРЕЖДЕНИЕ! Прекомерно излагане на вибрации може да доведе до поранения върху кръвоносни съдове и нервната система на хора със смущения в кръвообращението. Потърсете лекарска помощ, ако се появят симптоми, които могат да са резултат от вибрации. Такива симптоми са например изтръпване, загуба на чувствителност, "иглички", "бодени", болки, физическа отпуснатост, промяна на цвета или състоянието на кожата. Тези симптоми се появяват обикновено на пръстите, ръцете и китките. Рискът може да се увеличи при ниски температури.

Косене на трева с тримерна глава



Доокосяване

- Дръжте тримерната глава непосредствено над земята и я наклонете под ъгъл. Работата се извършва от края на кордата. Оставете кордата да работи в собствения ритъм. Не притискайте никога кордата към окосявания участък.

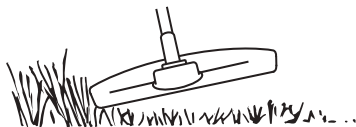

- Кордата може лесно да коси трева и плевели покрай стени, огради, дървета и бордюри, но тя може също така да повреди чувствителната кора на дърветата и храстите, както и стълбовете на оградите.
- Рискът от повреждане на растенията се намалява благодарение на скъсяването на кордата до 10-12 см и намаляването на броя на оборотите на двигателя.

НАЧИН НА РАБОТА

Зачистване

- При зачистване се премахва цялата нежелателна растителност. Дръжте тримерната глава непосредствено над земята. Оставете краят на кордата да се удрия в земята около дървета, стълбове, статуи и други. **ЗАБЕЛЕЖКА!** Този начин засилва износването на кордата.



- Кордата се износва по-бързо и трябва да се изтегля по-често при работа сред камъни, тухли, бетон, метални огради и т.н. в сравнение с работата сред дървета и дървени огради.
- При доокосяване и зачистване трябва да не подавате изцяло пълен газ, за да се продължи живота на кордата и да се намали износването на тримерната глава.

Косене

- Тримерът е идеален за косене на трева на места, където трудно можете да използвате косачка. Дръжте кордата успоредно на земята при косене. Избягвайте притискането на тримерната глава до земята, тъй като можете да накърните тревната площ и да повредите уреда.

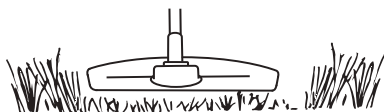

- Избягвайте тримерната глава да е в постоянен допир със земята. Постоянният допир може да предизвика повреда и води до износване на тримерната глава.

Почистване

- Вентилиращото действие на въртящата се корда може да бъде използвано за бързо и лесно почистване. Дръжте кордата успоредно и над участъка, който почиствате, като движите уреда напред и назад.

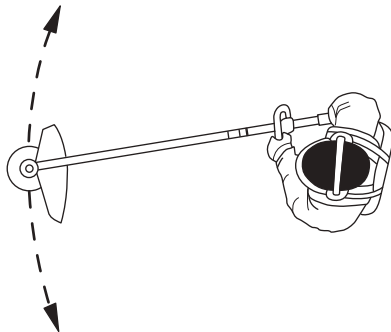

- При косене и почистване трябва да се използва пълна газ за постигане на добър резултат.

Карбуратор

Регулировка на оборотите на празния ход

Преди всяка регулировка трябва да се поставя чист въздушен филтър и да се намести капакът на цилиндъра.

Регулирайте оборотите на празния ход с винта на празните обороти Т, в случай на необходимост. Завъртете първо винта на празния ход Т по посока на часовниковата стрелка, докато ренещото оборудване започне да се върти. Въртете след това винта обратно на часовниковата стрелка, докато ренещото оборудване спре да се върти. Правилно регулирани обороти на празния ход се получават тогава, когато двигателят работи плавно във всяко положение. Би трябвало дори да има значителен резерв до оборотите, когато ренещото оборудване започва да се върти.

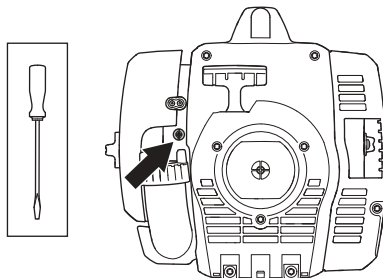

Препоръчани обороти на празния ход: Виж раздел Технически характеристики.



ПРЕДУПРЕЖДЕНИЕ! Свържете се с дистрибутора/сервиза си, ако оборотите на празния ход не могат да бъдат регулирани така, че ренещото оборудване да спре. Не работете с машината, преди тя не е регулирана или ремонтирана.

Ауспух



ВНИМАНИЕ! Някои ауспуси са снабдени с катализатор. Виж раздел Технически характеристики за да определите дали машината Ви е снабдена с катализатор.

Ауспухът е предназначен за намаляване равнището на шума и насочване на отработените газове встрани от оператора. Отработените газове са нагreti и могат да

съдържат искри, които да предизвикат пожар, кагато попаднат върху сух и горлив материал.

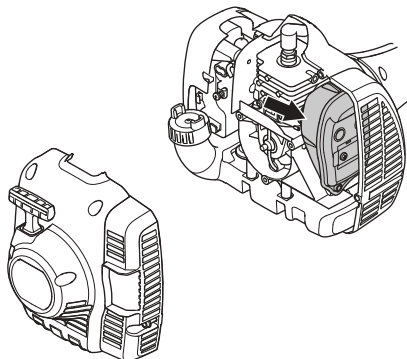

Някои типове ауспух са снабдени със специална искрогасителна мрежа. Ако вашата машина е снабдена с ауспух от такъв тип, следва да я почиствате ежеседмично. Почистването се извършва с телена четка. Мрежата на ауспуси без катализатор се почиства и при необходимост се подменя ежеседмично. Мрежата на ауспуси с катализатор се проверява и при необходимост се подменя веднъж на месец. В случай, че мрежата е повредена, тя трябва да се подмени. Честото задръстване на мрежата може да е показател за повреда в катализатора. Обърнете се към дистрибутора си за технически преглед. Ако работите със задръстена мрежа, двигателят се пренагрива, следствие на което се повреждат цилиндърът и буталото.

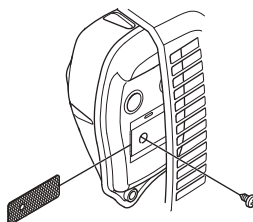

ВНИМАНИЕ! Не работете никога с машина, чийто ауспух е повреден.



ПРЕДУПРЕЖДЕНИЕ! Ауспусите, оборудвани с катализатор се нагряват силно в процеса на работа и известно време след това. Това е валидно и за празния ход. Докосването им може да предизвика изгаряния на кожата. Внимавайте за опасност от пожар!

Охладителна система



За получаване на колкото е възможно по-ниска работна температура машината е снабдена с охладителна система.

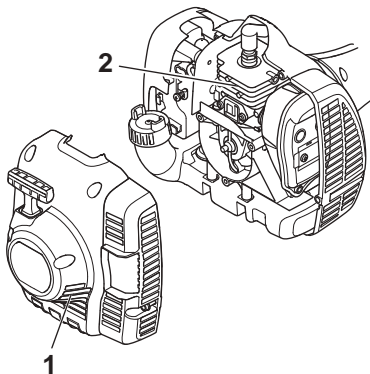

Охладителната система се състои от:

- 1 Устройство за засмукване на въздух в стартера.
- 2 Охладителни ребра в цилиндъра.

Почиствайте охладителната система ежеседмично с четка и по-често, ако обстоятелствата изискват това. Замърсена охладителна система предизвиква преграждане на машината, което води до повреждане на буталото и цилиндъра.

Запалителна свещ



Състоянието на запалителната свещ се влияе от:

- Неправилна регулировка на карбуратора.
- Неправилен примес на масло в горивото (твърде много масло или некачествено масло).
- Замърсен въздушен филтър.

Тези фактори водят до наслагвания върху електродите на запалителната свещ и могат да предизвикат смущения в работата и затруднения при стартирането.

Ако двигателят работи с ниска мощност, машината се стартира трудно и работи лошо на празен ход: трябва преди всичко да проверите запалителната свещ. Ако запалителната свещ замърсена, тя трябва да се почисти и да се

провери хлабината между електродите да е 0,5 мм. Запалителната свещ трябва да се подменя след около един месец или дори по-често, ако това се налага.

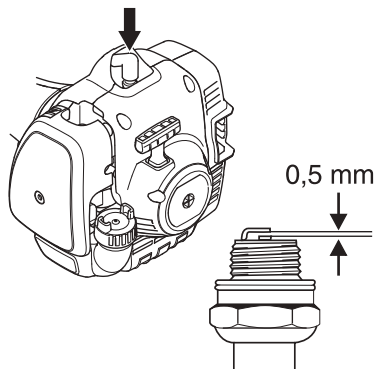

ВНИМАНИЕ! Използвайте винаги запалителните свещи от препоръчания вид! Използването на погрешен тип свещи може да предизвика сериозни повреди на буталото/цилиндъра. Убедете се, че запалителната свещ е снабдена със защита от радиосмущения.

Разглобяем двусекционен вал



Краят на водещата ос в долната част на двусекционния вал трябва да се смазва отвътре с грес след всеки 30 работни часа. Съществува опасност от задиране на краищата на задвижващата ос (шплинтовите съединения) на разглобяемия двусекционен вал, ако не се смазват редовно.

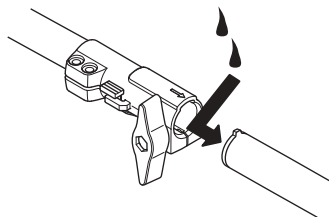

Въздушен филтър



Въздушният филтър трябва да се почиства редовно от прах и замърсявания за да се избегнат:

- Нарушения в работата на карбуратора
- Проблеми при стартиране
- Намаляване на мощността
- Ненужно износване на частите на двигателя
- Твърде голям разход на гориво.

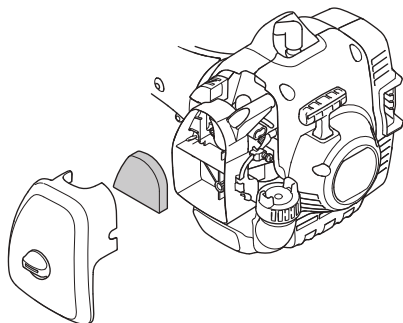

Филтърът трябва да се почиства след всеки 25 часа работа или по-често, ако работното място е много прашно.

Почистване на въздушния филтър

Демонтирайте капака на въздушния филтър и въздушния филтърът. Измийте го в чиста, топла сапунена вода. Преди сглобяването се убедете, че филтърът е сух.

Въздушен филтър, използван дълго време, не може да се почисти напълно. Ето защо на определени интервали от време той трябва да се подменя с нов. Повреден въздушен филтър трябва да бъде непременно сменен.

Ако използвате машината в силно запрашена среда, следва въздушният филтър да се смене. Виж раздел Смазване на въздушния филтър.

Смазване на въздушния филтър



Използвайте винаги филтърно смазочно масло HUSQVARNA, арт. £ 531 00 92-48. Филтърното смазочно масло съдържа разтварящи вещества, които го олекотяват и осигуряват равномерното му поемане в филтъра. Поради това трябва да избягвате директен контакт с кожата.

Поставете филтъра в пластмасов плик и налейте вътре филтърното масло. Намачкайте пластмасовия плик за да разпределите маслото. Извадете филтъра от плика чрез притискане и излейте излишното масло преди да монтирате наново филтъра на машината. Не използвайте никога обикновено двигателно масло. То преминава бързо през филтъра и се наславя на дъното.

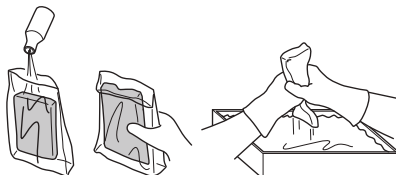

Ъглова зъбна предавка



Ъгловата зъбна предавка се запълва с необходимото количество грес в завода производител. Но преди да се възползвате от машината, трябва да се убедите, че зъбната предавка е запълнена на 3/4 с грес. Работете със специална грес HUSQVARNA.

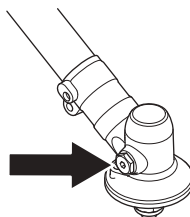

Обикновено консистентната смазка не се нуждае от заменяне, освен ако предавката се ремонтира.

ПОДДРЪЖКА

Техническо обслужване

Следва списък с операциите по поддръжката, които трябва да се изпълняват по машината. Повечето от позициите са описани в раздела Поддръжка. Потребителят трябва да изпълнява само работата по поддръжката и обслужването, описани в този Наръчник на оператора. По-крупните ремонти трябва да се изпълняват от оторизиран сервиз.

Поддръжка	Всекидневн о обслужване	Седмично обслужване	Месечно обслужване
Почистете машината от външната ѝ страна.	X		
Проверете дали фиксаторът на газта и газта работят в безопасен режим.	X		
Проверете функционирането на ключа стоп.	X		
Убедете се, че режещото оборудване не се върти на празен ход.	X		
Почистете въздушния филтър. Подменете го в случай на необходимост.	X		
Убедете се, че защитата не е повредена и че не са се образували пукнатини. Сменете защитата, ако тя е била изложена на удари или се е напукала.	X		
Убедете се, че тримерната глава не е повредена и няма пукнатини. При необходимост трябва тримерната глава да бъде сменена.	X		
Проверете дали всички гайки и винтове са затегнети.	X		
Убедете се, че няма горивен теч от двигателя, резервоара или маркучите за горивото.	X		
Проверете стартера и шнура към него.		X	
Проверете дали вибрационните изолаторите са в изправност.		X	
Почистете запалителната свещ отвън. Свалете я и проверете хлабината между електродите. Регулирайте хлабината до 0,5 мм или сменете свещта. Убедете се, че запалителната свещ е снабдена със защита от радиосмущения.		X	
Почистете системата за охлаждане на машината.		X	
Почистете или подменете искрогасителната мрежа на ауспуха (отнася се само за ауспук без катализатор).		X	
Почистете карбуратора и участъка около него.		X	
Убедете се, че 3/4 от ъгловата зъбна предавка е запълнена със смазка. При необходимост долейте специалната грес.		X	
Проверете дали филтърът за горивото не е замърсен, или маркучът за горивото не е напукан или има друга повреда по него. При необходимост подменете.			X
Проверете всички кабели и съединения.			X
Проверете съединителя, пружините на съединителя и барабана на съединителя за износване. При необходимост подменете в оторизиран сервиз.			X
Сменете запалителната свещ. Убедете се, че запалителната свещ е снабдена със защита от радиосмущения.			X

ТЕХНИЧЕСКИ ХАРАКТЕРИСТИКИ

Технически характеристики

	122C	122LD
Двигател		
Обем на цилиндъра, см ³	21,7	21,7
Диаметър на цилиндъра, мм	32,0	32,0
Ход бутала, мм	27	27
Обороти на празен ход, об/мин	2900	2900
Препоръчвани максимални свръхобороты, об/мин	7200	9100
Скорост на въртенето на водимия вал, об/мин	7200	6232
Максимална мощност на двигателя съгл. ISO 8893, кВт/ об/мин	0,6/7800	0,6/7800
Ауспух с катализатор	Да	Да
Запалително устройство с регулатор за оборотите	Не	Не
Запалителна система		
Запалителна свещ	NGK CMR6A	NGK CMR6A
Хлабина между електродите, мм	0,5	0,5
Система на захранване/смазване		
Вместимост на горивния резервоар, литри	0,3	0,3
Тегло		
Тегло без горивото, режещото оборудване и предпазителя, кг	4,4	4,8
Шумови емисии (вж. забележка 1)		
Равнище на звуковия ефект, измерено в dB (A)	102	104
Равнище на звуковия ефект, гарантирано L _{WA} dB (A)	104	108
Равнище на шума (вж. забележка 2)		
Еквивалентно ниво на звуковото налягане върху ухото на оператора, измерено съгласно EN ISO 11806 и ISO 22868, дБ(A)	88	90
Равнище на вибрацията (вж. забележка 3)		
Еквивалентни нива на вибрацията (a _{nv,eq}) в ръкохватките, измерени съгласно EN ISO 11806 и ISO 22867, m/s ²		
Оборудван с тримерна глава (оригинална), ляво/дясно	5,0/3,6	3,6/3,5

Забележка 1: Шумова емисия в околната среда, измерена като звуков ефект (L_{WA}) съгласно ЕО директива 2000/14/ЕО. Отчетените нива на шума за машината са измерени с оригиналното режещо оборудване, което дава най-високото ниво. Разилката между гарантираното и измереното ниво на шума е в това, че гарантираното ниво на шума включва също и дисперсията в резултатите от измерването, както и вариациите между различните машини от един и същи модел, в съответствие с Директива 2000/14/ЕС.

Забележка 2: Отчетените данни за еквивалентното ниво на звуковото налягане за машината имат типична статистическа дисперсия (стандартно отклонение) от 1 dB (A).

Забележка 3: Отчетените данни за еквивалентното равнище на вибрацията имат типична статистическа дисперсия (стандартно отклонение) от 1 m/s².

ТЕХНИЧЕСКИ ХАРАКТЕРИСТИКИ

122LD		
Одобрени приспособления	Тип	Защита за режещо оборудване, арт. £
Резба на оста на реzeца M10		
Тримерната глава	T25 (f 2,0 - 2,7 mm шнур)	574 19 87-01
122C		
Одобрени приспособления	Тип	Защита за режещо оборудване, арт. £
Ос на реzeца с резба 3/8 P		
Тримерната глава	T25 (f 2,0 - 2,7 mm шнур)	574 47 95-01
	T25C (f 2,0 - 2,7 mm шнур)	574 47 95-01

Следните оборудвания се препоръчват за зададените модели.

Одобрени приспособления	Артикул Но.	Използва се към
Четка с двусекционен вал SR600	537 19 67-01	122LD
Ножица за кастрене на жив плет с двусекционен вал HA 850	537 19 66-06	122LD
Наставка за кантове с двусекционен вал	537 19 69-01	122LD
Наставка за сечене с двусекционен вал PA 1100	537 18 33-16	122LD
Наставка за сечене без двусекционен вал PA	537 18 33-11	122LD
Приставка култиватор с вал CA 150	537 42 54-01	122LD
Приставка за ножици с вал TA 850	537 35 35-01	122LD

Одобрени приспособления	Артикул Но.	Използва се към
Оборудване култиватор CAC	952 71 19-07	122LD
Оборудване машина за обрязване на ръбове EAC	952 71 19-08	122LD
Оборудване трион на прът PAC	952 71 19-10	122LD
Компресорно оборудване BAC	952 71 19-11	122LD

ТЕХНИЧЕСКИ ХАРАКТЕРИСТИКИ

ЕО-уверение за съответствие (Валидно само в рамките на Европа)

Ние, Husqvarna AB, SE-561 82 Huskvarna, Швеция, тел.: +46-36-146500, удостоверяваме, че ножиците за косене Husqvarna 122C and 122LD със серийни номера от 2010 г. и последващи години (годината е ясно обозначена върху типовата табелка, следвана от серийния номер), отговарят на изискванията в ДИРЕКТИВАТА НА СЪВЕТА:

- то 17 май 2006 г., гсвързани с машини“ 2006/42/ЕС

- от 15 декември 2004 'относно електромагнитна съвместимост“ 2004/108/ЕЕС.

- от 8 май 2000 год. 'относно шумови емисии в околната среда“ 2000/14/ЕО. Оценка за съответствие съгласно Анекс V. За информация относно шумовите емисии виж раздел Технически характеристики.

Използвани са следните стандарти: EN ISO 12100-2/A1:2009, CISPR 12:2007, EN ISO 11806:2008

SMP Svensk Maskinprovning AB, с адрес Fyrisborgsgatan 3, SE-754 50 Uppsala, Швеция, е извършила доброволен типов контрол за Хусяжарна АБ. Сертификатите са издадени под номера: 122C - SEC/10/2271, 01/164/068, 122LD - SEC/10/2272, 01/164/067

Град Хускварна, 13 октомври, 2011 год.

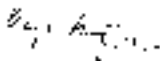

Bengt Frbergelius, Началник внедрителски отдел (Оторизиран представител на Husqvarna AB и отговорник за техническата документация.)

ΗΠΗΞΗΓΗΣΗ ΣΥΜΒΟΛΩΝ

Σύμβολα στο μηχάνημα ή/και στο εγχειρίδιο:

ΠΡΟΗΔΙΟΠΟΙΗΣΗ! Τα προϊόντα καθαρισμού, οι θαμνοκόπτες και τα κλαδευτήρια μπορεί να είναι επικίνδυνα! Η απρόσεκτη ή λανθασμένη χρήση μπορεί να έχει ως αποτέλεσμα σοβαρό ή θανάσιμο τραυματισμό του χειριστή ή άλλων ατόμων. Είναι εξαιρετικά σημαντικό να διαβάσετε και να κατανοήσετε τα περιεχόμενα του εγχειριδίου του χειριστή.

Διαβάστε προσεκτικά τις Οδηγίες χρήσεως και κατανοήστε το περιεχόμενο πριν χρησιμοποιήσετε το μηχάνημα.

Χρησιμοποιείτε πάντοτε:

Προστατευτικό κράνος όπου υπάρχει κίνδυνος πτώσης αντικειμένων

- Ηγκεκριμένα προστατευτικά μέσα ακοής
- Ηγκεκριμένη προστασία ματιών

Μέγ. ταχύτητα άξονα τροχού, σ.α.λ.

Αυτό το προϊόν είναι σύμφωνο με τις ισχύουσες οδηγίες της ΗΚ.

Προσοχή στα εκτοξευόμενα αντικείμενα και τα θραύσματα.

Κατά την εργασία ο χειριστής του μηχανήματος να φροντίζει να μην βρίσκονται άνθρωποι ή ζώα πλησιέστερα από 15 μέτρα από το σημείο εργασίας.

Χρησιμοποιείτε πάντοτε γκεκριμένα προστατευτικά γάντια.

Φοράτε σταθερές, αντιολισθητικές μπότες.



Χρησιμοποιείτε μόνο μη μεταλλικά, εύκαμπτα εξαρτήματα κοπής, δηλ. κοπτικές κεφαλές με κοπτικό κορδόνι.



Ηκπομπές θορύβων στο περιβάλλον σύμφωνα με την Οδηγία της Ευρωπαϊκής Κοινότητας (ΗΚ). Οι εκπομπές του μηχανήματος αναφέρονται στο κεφάλαιο Τεχνικά χαρακτηριστικά και σε πινακίδα.



Τα υπόλοιπα σύμβολα/επιγραφές του μηχανήματος αναφέρονται σε ειδικές απαιτήσεις για εκπλήρωση προδιαγραφών έγκρισης σε ορισμένες αγορές.

Ο κινητήρας σβήνει φέρνοντας το διακόπτη στοπ στη θέση στοπ. ΠΡΟΣΟΧΗ! Ο διακόπτης στοπ επανέρχεται αυτόματα στη θέση εκκίνησης. Για να αποφύγετε ακούσια εκκίνηση του κινητήρα, πρέπει πάντοτε να βγάξετε το κάλυμμα του μπουζιού κατά τη συναρμολόγηση το έλεγχο ή/και τη συντήρηση.

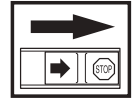

Χρησιμοποιείτε πάντοτε γκεκριμένα προστατευτικά γάντια.

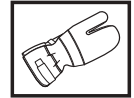

Απαιτείται τακτικός καθαρισμός.

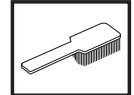

Οπτικός έλεγχος.



ΠΗΡΗΧΟΜΗΝΑ

Περιεχόμενα

ΗΠΗΞΗΓΗΣΗ ΣΥΜΒΟΛΩΝ

Σύμβολα στο μηχανήμα ή/και στο εγχειρίδιο: 616

ΠΗΡΗΧΟΜΗΝΑ

Περιεχόμενα 617

Πριν την εκκίνηση πρέπει να προσέξετε τα ακόλουθα: 617

ΗΙΣΑΓΩΓΗ

Αγαπητέ πελάτη! 618

ΤΙ ΗΙΝΑΙ ΤΙ;

Περιγραφή των μερών του κλαδευτηριού 619

ΓΗΝΙΚΗΣ ΟΔΗΓΗΣ ΑΣΦΑΛΗΙΑΣ

Σημαντικό 620

Ατομικός προστατευτικός εξοπλισμός 620

Προστατευτικός εξοπλισμός του μηχανήματος 621

Κοπτικές εξοπλισμός 623

ΣΥΝΑΡΜΟΛΟΓΗΣΗ

Τοποθέτηση της βροχοειδούς χειρολαβής 625

Συναρμολόγηση και αποσυναρμολόγηση του διμερούς άξονα 625

Συναρμολόγηση του κοπτικού εξοπλισμού 626

Τοποθέτηση προφυλακτήρα κοπής και κοπτικής κεφαλής 626

Τοποθέτηση προφυλακτήρα κοπής και κοπτικής κεφαλής 626

ΦΡΟΝΤΙΔΑ ΚΑΥΣΙΜΩΝ

Ασφάλεια καυσίμων 627

Μίγμα καυσίμου 627

Γέμισμα ρεζερβουάρ 628

ΞΗΚΙΝΗΜΑ ΚΑΙ ΣΤΑΜΑΤΗΜΑ

Ηλεκχος πριν από την εκκίνηση 629

Ξεκίνημα και σταμάτημα 629

ΤΗΧΝΙΚΗ ΗΡΓΑΣΙΑΣ

Γενικές οδηγίες εργασίας 631

ΣΥΝΤΗΡΗΣΗ

Καρμπυρατέρ 634

Σιγαστήρας 634

Σύστημα ψύξης 635

Μπουζί 635

Διμερής άξονας 635

Φίλτρο αέρα 636

Πρόγραμμα συντήρησης 637

ΤΗΧΝΙΚΑ ΣΤΟΙΧΕΙΑ

Τεχνικά στοιχεία 638

ΗΚ-Βεβαίωση συμφωνίας 640

Πριν την εκκίνηση πρέπει να προσέξετε τα ακόλουθα:

Διαβάστε προσεκτικά τις οδηγίες χρήσεως.



ΠΡΟΗΔΟΠΟΙΗΣΗ! Η μακρόχρονη έκθεση σε θόρυβο μπορεί να προκαλέσει μόνιμη θλάση στην ακοή. Θα πρέπει πάντα να λαμβάνετε μέτρα προστασίας της ακοής σας.



ΠΡΟΗΔΟΠΟΙΗΣΗ! Χωρίς άδεια του κατασκευαστή, σε καμία περίπτωση δεν επιτρέπεται μετατροπή του μηχανήματος σε σχέση με την αρχική του κατασκευή. Χρησιμοποιείτε πάντοτε γνήσια ανταλλακτικά. Μη εγκεκριμένες μετατροπές και/ή ανταλλακτικά μπορεί να έχουν ως συνέπεια σοβαρό ή θανατηφόρο τραυματισμό του χειριστή ή άλλων ατόμων.



ΠΡΟΗΔΟΠΟΙΗΣΗ! Τα πριόνια καθαρισμού, οι θαμνοκόπτες ή τα κλαδευτήρια μπορεί να γίνουν επικίνδυνα εργαλεία αν χρησιμοποιηθούν εσφαλμένα ή απρόσεχτα, και μπορεί να προκαλέσουν σοβαρό ή θανάσιμο τραυματισμό στο χειριστή ή σε άλλα άτομα. Ηχει πολύ μεγάλη σημασία να διαβάσετε και να κατανοήσετε το περιεχόμενο του παρόντος εγχειριδίου χρήσης.

Αγαπητέ πελάτη!

Συγχαρητήρια για την επιλογή σας να αγοράσετε ένα προϊόν της Husqvarna! Οι ρίζες της Husqvarna φτάνουν μέχρι το 1689, τότε που ο βασιλιάς Κάρολος ο 11ος έστησε στις όχθες του ποταμού Huskvarna ένα εργοστάσιο κατασκευής πυροβόλων όπλων. Η εγκατάσταση του εργοστασίου στις όχθες του ποταμού είχε λογική βάση, καθώς το ποτάμι χρησίμευε για την παραγωγή κινητήριας δύναμης, λειτουργώντας έτσι και ως εργοστάσιο παραγωγής ενέργειας από υδατόπτωση. Σ ε αυτά τα 300 και άνω χρόνια λειτουργίας του εργοστασίου της Husqvarna, έχουν κατασκευαστεί αμέτρητα προϊόντα, από σύμπες καυσόξυλων μέχρι μοντέρνες ηλεκτρικές κουζίνες, ραπτομηχανές, ποδήλατα, μοτοσικλέτες κλπ. Το 1956 παρουσιάστηκε στην αγορά το πρώτο χορτοκοπτικό και το 1959 ακολούθησε το αλυσοπρίο, και έως σήμερα η Husqvarna δραστηριοποιείται σε αυτά τα πλαίσια.

Η Husqvarna είναι σήμερα ένας από τους πρωτοπόρους κατασκευαστές στον κόσμο στα προϊόντα δασοκομίας και κηπουρικής βάζοντας ύψιστη προτεραιότητα την ποιότητα και την απόδοση. Η επιχειρηματική μας φιλοσοφία είναι να αναπτύσσουμε, να παράγουμε και να προσφέρουμε στον αγορά προϊόντα με κινητήρες στους τομείς της δασοκομίας, της κηπουρικής καθώς και στην οικοδομική και κατασκευαστική βιομηχανία. Ο στόχος της Husqvarna είναι να βρίσκεται στην κορυφή όσο αφορά την εργονομία, την φιλικότητα προς τον χρήστη, την ασφάλεια και την φροντίδα για το περιβάλλον, και γι' αυτό έχει αναπτυχθεί μια πλειάδα εξυπνων λύσεων για να βελτιώσει αυτόν των προϊόντων.

Ηίμαστε βέβαιοι ότι θα εκτιμήσετε και θα ικανοποιηθείτε από την ποιότητα και την απόδοση του προϊόντος μας για μεγάλο χρονικό διάστημα. Με την αγορά ενός από τα προϊόντα μας προσφέρεται η δυνατότητα παροχής εξειδικευμένης βοήθειας σε περίπτωση βλαβών και για την επισκευή τους. Αν η αντιπροσωπεία που αγοράσατε το μηχάνημα δεν διαθέτει εξουσιοδοτημένο συνεργείο, τότε ρωτήστε τη που θα βρείτε το πλησιέστερο συνεργείο εξυπηρέτησης.

Ηλπίζουμε να μείνετε ικανοποιημένοι από το μηχάνημά σας και ότι θα γίνει ο βοηθός σας που θα σας συνοδεύει για μεγάλο χρονικό διάστημα. Θωρήστε αυτό το εγχειρίδιο οδηγιών σαν ένα πολύτιμο βοήθημα. Τηρώντας όσα αναφέρονται σε αυτό (χρήση, επισκευή, συντήρηση, κλπ.) μπορείτε αισθητά να επιμηκύνετε τη ζωή του καθώς και την μεταπωλητική του αξία. Αν πουλήσετε το μηχάνημά σας, φροντίστε να δώσετε στον νέο κάτοχο και το εγχειρίδιο οδηγιών.

Ηυχαιστούμε που χρησιμοποιείτε ένα προϊόν της Husqvarna!

Η Husqvarna AB αναπτύσσει συνεχώς τα προϊόντα της και για το λόγο αυτό επιφυλάσσει στον εαυτό της το δικαίωμα τροποποιήσεων πχ. ως προς το σχεδιασμό και την εμφάνιση, χωρίς προειδοποίηση.

ΤΙ ΗΝΑΙ ΤΙ;

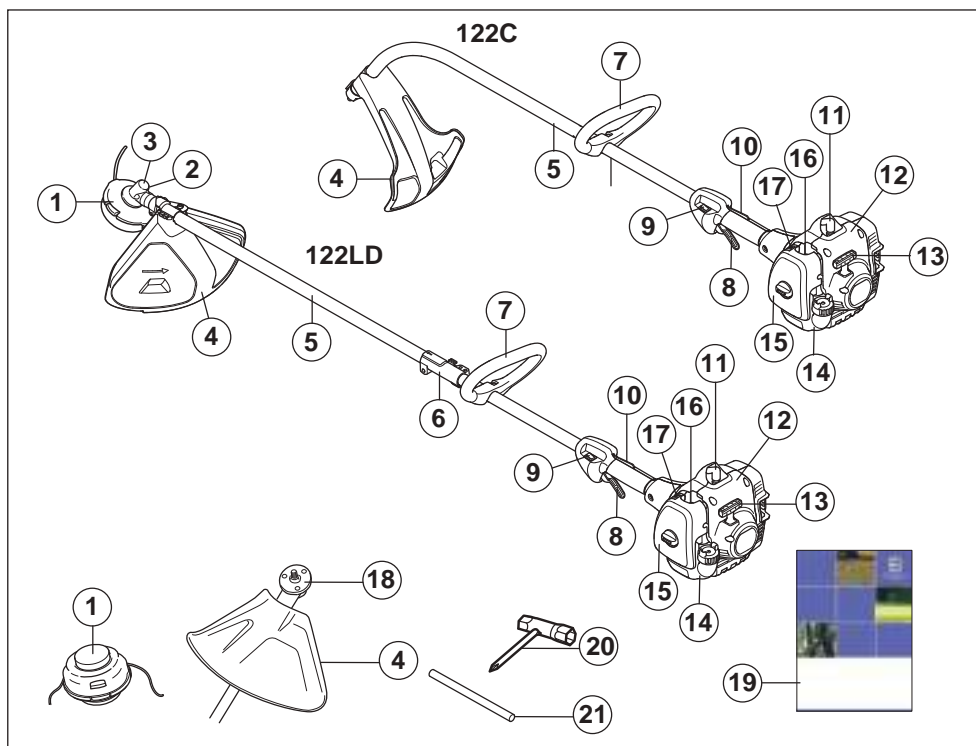

Περιγραφή των μερών του κλαδευτηριού

- | | |
|--|------------------------------|
| 1 Κοπτική κεφαλή | 11 Κάλυμμα μπουζί και μπουζί |
| 2 Τάπα πλήρωσης γράσου, Γωνιακός μηχανισμόςμετάδοσης | 12 Μηχανισμός εκκίνησης |
| 3 Γωνιακός μηχανισμός μετάδοσης | 13 Λαβή σχοινιού εκκίνησης |
| 4 Προφυλακτήρας εξαρτήματος κοπής | 14 Ρεζερβουάρ καυσίμου |
| 5 Αξονας | 15 Κάλυμμα φίλτρου αέρα |
| 6 Σύζευξη άξονα | 16 Αντλία καυσίμου. |
| 7 Ηλλειψοειδής χειρολαβή | 17 Διακόπτης τσοκ αέρα |
| 8 Ρυθμιστής γκαζιού | 18 Δίσκος κίνησης |
| 9 Διακόπτης Στοπ | 19 Οδηγίες χρήσεως |
| 10 Ασφάλεια γκαζιού | 20 Σύνθετο κλειδί |
| | 21 Ασφαλιστικός πείρος |

Σημαντικό

ΣΗΜΑΝΤΙΚΟ!

Το μηχάνημα είναι σχεδιασμένο μόνο για την κοπή χόρτου.

Τα μόνα εξαρτήματα που μπορείτε να χρησιμοποιήσετε με αυτή τη μονάδα κινητήρα είναι τα εξαρτήματα κοπής που συνιστώνται στο κεφάλαιο Τεχνικά στοιχεία.

Ποτέ μην χρησιμοποιείτε το μηχάνημα όταν είστε κουρασμένοι, έχετε πει αλκοόλ ή πήρατε φάρμακα που επηρεάζουν την όρασή σας, την κρίση σας ή τον έλεγχο του σώματός σας.

Χρησιμοποιείτε ατομικό προστατευτικό εξοπλισμό. Βλ. τις οδηγίες στο κεφάλαιο "Ατομικός προστατευτικός εξοπλισμός".

Ποτέ μην χρησιμοποιείτε ένα μηχάνημα στο οποίο έγιναν τέτοιες μετατροπές, ώστε δεν είναι πια σύμφωνο με το πρωτότυπο.

Ποτέ μην χρησιμοποιείτε ελαττωματικό μηχάνημα. Ακολουθήστε τις οδηγίες συντήρησης, ελέγχου και σέρβις αυτού του βιβλίου. Ορισμένες εργασίες συντήρησης και σέρβις πρέπει να γίνονται από ειδικευμένο προσωπικό. Βλ. τις οδηγίες στο κεφάλαιο Συντήρηση.

Όλα τα καλύμματα, θωρακίσεις και λαβές πρέπει να τοποθετηθούν προτού τεθεί η μηχανή σε λειτουργία. Για να αποφύγετε τον κίνδυνο ηλεκτροπληξίας, διασφαλίστε ότι το καπάκι του μπουζιού και το καλώδιο ανάφλεξης δεν είναι κατεστραμμένα.

Κατά την εργασία ο χειριστής του μηχανήματος πρέπει να βεβαιώνεται ότι δεν βρίσκονται άνθρωποι ή ζώα πλησιέστερα από 15 μέτρα από το σημείο εργασίας. Όταν στην ίδια περιοχή εργάζονται αρκετοί χειριστές η απόσταση ασφαλείας θα πρέπει να είναι τουλάχιστον δύο φορές όσο το ύψος του δέντρου και όχι μικρότερη από 15 μέτρα.



ΠΡΟΗΔΙΟΠΟΙΗΣΗ! Το μεχάνημα αυτό παράγει ηλεκτρομαγνητικό πεδίο κατά τη διάρκεια της λειτουργίας. Το πεδίο αυτό, υπό ορισμένες συνθήκες, ενδέχεται να προκαλεί παρεμβολές σε ενεργά ή παθητικά ιατρικά εμφυτεύματα. Προκειμένου να μειωθεί ο κίνδυνος σοβαρού ή θανατεφόρου τραυματισμού, συνιστούμε στα άτομα με ιατρικά εμφυτεύματα να συμβουλευτούν τον θεράποντα ιατρό τους και τον κατασκευαστή του ιατρικού εμφυτεύματος, πριν θέσουν το μεχάνημα σε λειτουργία.



ΠΡΟΗΔΙΟΠΟΙΗΣΗ! Το να δουλεύετε ένα κινητήρα μέσα σε ένα κλειστό ή ανεπαρκώς αεριζόμενο χώρο μπορεί να προκαλέσει θάνατο λόγω ασφυξίας ή λόγω δηλητηρίασης με μονοξείδιο του αζώτου.



ΠΡΟΗΔΙΟΠΟΙΗΣΗ! Ποτέ μην επιτρέπετε σε παιδιά να χρησιμοποιήσουν ή να βρεθούν κοντά στο μηχάνημα. Καθώς το μηχάνημα είναι εξοπλισμένο με μηχανατικό διακόπτη stop και μπορεί να μπει σε λειτουργία με χαμηλή δύναμη και χαμηλή ταχύτητα στη χειρολαβή εκκίνησης, ακόμη και μικρά παιδιά κάτω από ορισμένες συνθήκες μπορούν να έχουν την απαιτούμενη δύναμη για να βάλουν σε λειτουργία το μηχάνημα. Κάτι τέτοιο μπορεί να προκαλέσει κίνδυνο για σοβαρό ατομικό τραυματισμό. Γι' αυτό και αφαιρείτε πάντοτε το κάλυμμα του μπουζιού όταν δεν έχετε την επίβλεψη του μηχανήματος.

Ατομικός προστατευτικός εξοπλισμός

ΣΗΜΑΝΤΙΚΟ!

Τα πριόνια καθαρισμού, οι θαμνοκόπτες ή τα κλαδευτήρια μπορεί να γίνουν επικίνδυνα εργαλεία αν χρησιμοποιηθούν εσφαλμένα ή απρόσεχτα, και μπορεί να προκαλέσουν σοβαρό ή θανάσιμο τραυματισμό στο χειριστή ή σε άλλα άτομα. Ηχει πολύ μεγάλη σημασία να διαβάσετε και να κατανοήσετε το περιεχόμενο του παρόντος εγχειριδίου χρήσης.

Σε οποιαδήποτε χρήση του μηχανήματος πρέπει να χρησιμοποιείτε εγκεκριμένο ατομικό προστατευτικό εξοπλισμό. Ο ατομικός προστατευτικός εξοπλισμός δεν εξουδετερώνει τον κίνδυνο τραυματισμού, παρά μειώνει τα αποτελέσματα ενός τραύματος σε περίπτωση ατυχήματος. Ζητήστε από τον έμπορο να σας βοηθήσει στην εκλογή προστατευτικού εξοπλισμού.



ΠΡΟΗΔΙΟΠΟΙΗΣΗ! Όταν φοράτε ωτασπίδες έχετε το νου σας ώστε να ακούσετε τυχόν προειδοποιητικά σήματα ή φωνές. Πάντα να βγάζετε τις ωτασπίδες μόλις σβήσει ο κινητήρας.

ΚΡΑΝΟΣ

Προστατευτικό κράνος όπου υπάρχει κίνδυνος πτώσης αντικειμένων

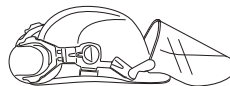

ΓΗΝΙΚΗΣ ΟΔΗΓΙΗΣ ΑΣΦΑΛΗΙΑΣ

ΩΤΑΣΠΙΔΗΣ

Πρέπει να φοράτε ωτασπίδες που παρέχουν επαρκή μείωση του θορύβου.



ΠΡΟΣΤΑΣΙΑ ΜΑΤΙΩΝ

Πρέπει να φοράτε πάντοτε εγκεκριμένη προστασία ματιών. Αν χρησιμοποιείτε προστατευτική μάσκα τότε θα πρέπει επίσης να φοράτε εγκεκριμένα προστατευτικά γυαλιά. Τα εγκεκριμένα προστατευτικά γυαλιά να συμμορφώνονται με το πρότυπο ANSI Z87.1 στις Η.Π.Α. ή με το πρότυπο EN 166 στις χώρες της Η.Η.



ΓΑΝΤΙΑ

Πρέπει να φοράτε γάντια όταν είναι αναγκαίο, πχ., όταν τοποθετείτε τα εξαρτήματα κοπής.



ΜΠΟΤΗΣ

Φοράτε σταθερές, αντιολισθητικές μπότες.



ΡΟΥΧΙΣΜΟΣ

Φοράτε ρούχα από ανθεκτικό ύφασμα και αποφεύγετε φαρδύ ρουχισμό που μπορεί να μπλεχθεί σε χαμόκλαδα και κλαδιά. Χρησιμοποιείτε πάντοτε ανθεκτικά μακριά παντελόνια. Να μην φοράτε κοσμήματα, κοντά παντελόνια, πέδιλα ή περπατάτε ξυπόλυτοι. Φροντίστε να μην κρέμονται τα μαλλιά σας κάτω από τους ώμους σας.

ΚΟΥΤΙ ΠΡΩΤΩΝ ΒΟΗΘΗΩΝ

Ηχετε πάντοτε μαζί σας κιβώτιο πρώτων βοηθειών.



Προστατευτικός εξοπλισμός του μηχανήματος

Στο μέρος αυτό παρουσιάζονται τα εξαρτήματα ασφάλειας του μηχανήματος, η αποστολή τους καθώς και ο τρόπος ελέγχου και συντήρησης για την ασφαλή λειτουργία τους. Βλ. κεφ. Τι είναι τι; για να βρείτε πού είναι τοποθετημένα αυτά τα εξαρτήματα στο μηχάνημα.

Η διάρκεια ζωής της μηχανής μπορεί να μειωθεί ενώ και ο κίνδυνος για ατυχήματα είναι μεγαλύτερος στην περίπτωση που δεν πραγματοποιείται η σωστή συντήρηση της μηχανής καθώς και εάν η επισκευή δε γίνεται με επαγγελματικό τρόπο. Εάν θέλετε περισσότερες πληροφορίες, επικοινωνήστε με το πλησιέστερο συνεργείο.

ΣΗΜΑΝΤΙΚΟ!

Οποιαδήποτε συντήρηση και επισκευή του μηχανήματος απαιτεί ειδική εκπαίδευση. Αυτό ισχύει ειδικά για τον προστατευτικό εξοπλισμό του μηχανήματος. Εάν το μηχάνημα δεν είναι εντάξει σύμφωνα με κάποιον από τους παρακάτω ελέγχους, τότε πρέπει να απευθυνθείτε στον αντιπρόσωπο για το σέρβις. Η αγορά κάποιου από τα προϊόντα μας εγγυάται ότι υπάρχει διαθέσιμο έμπειρο προσωπικό για τις επιδιορθώσεις και το σέρβις. Αν το κατάστημα από όπου αγοράσατε το μηχάνημά σας δεν είναι αντιπρόσωπος του σέρβις, ζητήστε να σας δώσουν την διεύθυνση του πλησιέστερου αντιπρόσωπου για το σέρβις.



ΠΡΟΗΔΙΟΠΟΙΗΣΗ! Ποτέ μην χρησιμοποιείτε ένα μηχάνημα με ελαττωματικό εξοπλισμό ασφάλειας. Ο εξοπλισμός ασφάλειας του μηχανήματος πρέπει να ελέγχεται και να συντηρείται όπως περιγράφεται σε αυτό το κεφάλαιο. Εάν το μηχάνημά σας δεν πληρεί τους απαιτούμενους ελέγχους, απευθυνθείτε στον αντιπρόσωπο του σέρβις για επιδιορθωση.

Ασφάλεια γκαζιού

Η ασφάλεια γκαζιού είναι σχεδιασμένη έτσι, ώστε να εμποδίζεται το αθέλητο μαρσάρισμα. Όταν η ασφάλεια (Α) πιέζεται στη χειρολαβή (δηλαδή όταν κρατάτε τη χειρολαβή), τότε απελευθερώνεται ο διακόπτης γκαζιού (Β). Όταν αφήνετε τη χειρολαβή επαναφέρονται ο διακόπτης γκαζιού και η ασφάλεια γκαζιού. Η κίνηση αυτή ελέγχεται από δύο ανεξάρτητα ελατήρια επιστροφής. Αυτή η ρύθμιση σημαίνει ότι το γκάζι κλειδώνει αυτόματα στη θέση του ρελαντί.

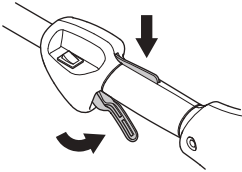

Βεβαιωθείτε ότι το γκάζι είναι κλειδωμένο στη θέση του ρελαντί, όταν η ασφάλεια γκαζιού ελευθερώνεται.

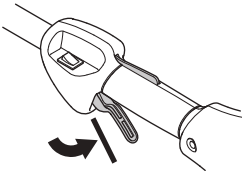

Πιέστε την ασφάλεια γκαζιού και βεβαιωθείτε ότι επανέρχεται στην αρχική της θέση όταν την αφήνετε.

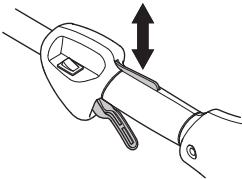

Βεβαιωθείτε ότι το γκάζι και η ασφάλεια γκαζιού κινούνται ανεμπόδιστα και ότι τα ελατήρια επαναφοράς τους λειτουργούν όπως πρέπει.

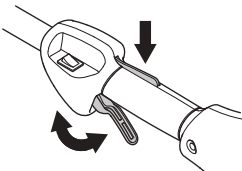

Δείτε τις οδηγίες του κεφαλαίου Ηκκίνηση. Βάλτε σε λειτουργία το μηχάνημα και χρησιμοποιήστε πλήρες γκάζι. Αφήστε το γκάζι και ελέγξτε εάν το εξάρτημα κοπής σταματάει και παραμένει ακινητοποιημένο. Εάν το εξάρτημα κοπής περιστρέφεται με το γκάζι στη θέση ρελαντί, πρέπει να ελεγχθεί η ρύθμιση ρελαντί του καρμπυρατέρ. Δείτε τις οδηγίες του κεφαλαίου Συντήρηση.

Διακόπτης Στοπ

Ο διακόπτης Στοπ χρησιμοποιείται για το σβήσιμο του κινητήρα.

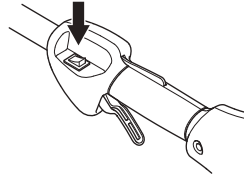

Ξεκινήστε τη μηχανή και βεβαιωθείτε ότι ο κινητήρας σταματάει μόλις φέρνετε το διακόπτη στη θέση στοπ.

Προφυλακτήρας εξαρτήματος κοπής

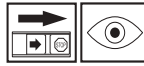

Αυτός ο προφυλακτήρας έχει σκοπό να εμποδίζει τα ελεύθερα αντικείμενα να εκσφενδονίζονται προς τον χειριστή. Ηπίσης, ο προφυλακτήρας προστατεύει τον χειριστή από ακούσια επαφή με το εξάρτημα κοπής.

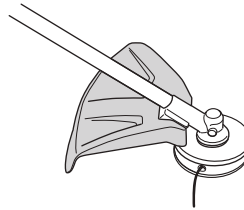

Βεβαιωθείτε ότι ο προφυλακτήρας δεν έχει ζημιά και δεν είναι ραγισμένος. Αντικαταστήστε τον προφυλακτήρα εάν έχει χτυπηθεί ή εάν παρουσιάζει ραγίσματα.

Χρησιμοποιείτε πάντοτε τον συνιστώμενο προφυλακτήρα για τον προφυλακτήρα του εξαρτήματος κοπής που χρησιμοποιείτε. Δείτε το κεφάλαιο που αφορά τα Τεχνικά στοιχεία.



ΠΡΟΗΔΟΠΟΙΗΣΗ! Μην χρησιμοποιείτε ποτέ εξάρτημα κοπής χωρίς εγκεκριμένο προφυλακτήρα. Δείτε το κεφάλαιο που αφορά τα Τεχνικά στοιχεία. Εάν τοποθετηθεί λανθασμένος ή ελαττωματικός προφυλακτήρας μπορεί να προκληθεί σοβαρός τραυματισμός.

Σιγαστήρας



Ο σιγαστήρας είναι κατασκευασμένος για να περιορίζει τη στάθμη του θορύβου στο ελάχιστο και να διοχετεύει τα καυσαέρια μακριά από τον χειριστή. Ο σιγαστήρας που είναι εφοδιασμένος με καταλυτικό μετατροπέα είναι επίσης σχεδιασμένος να μειώνει τα επιβλαβή αέρια της εξάτμισης.

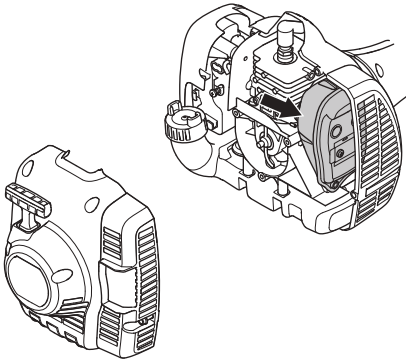

Σε χώρες με θερμό και ξηρό κλίμα υπάρχει μεγάλος κίνδυνος πυρκαγιάς. Για το λόγο αυτό έχουμε εφοδιάσει ορισμένους σιγαστήρες με δικτυωτό πλέγμα σπινθήρων. Βεβαιωθείτε ότι ο σιγαστήρας στο μηχανήμα σας είναι εφοδιασμένος με αυτό το πλέγμα.

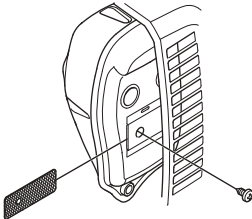

Για το σιγαστήρα έχει μεγάλη σημασία να ακολουθήσετε τις οδηγίες ελέγχου, συντήρησης και σέρβις του μηχανήματος.

Μη χρησιμοποιείτε ποτέ ένα μηχανήμα με ελαττωματικό σιγαστήρα.

Βεβαιώστε τακτικά ότι ο σιγαστήρας είναι γερά στερεωμένος στο μηχανήμα.

Εάν ο σιγαστήρας του μηχανήματος σας έχει και δικτυωτό φίλτρο σπινθήρων, θα πρέπει να το καθαρίζετε τακτικά. Ηνα γεμάτο ακαθαρσίες φίλτρο σπινθήρων προκαλεί υπερθέρμανση του κινητήρα, κάτι που μπορεί να καταλήξει σε σοβαρή βλάβη.



ΠΡΟΗΔΙΟΠΟΙΗΣΗ! Οι σιγαστήρες που είναι εφοδιασμένοι με καταλυτικούς μετατροπέες θερμαίνονται πολύ κατά τη χρήση και διατηρούνται θερμοί για αρκετό χρόνο μετά τη διακοπή λειτουργίας. Αυτό ισχύει επίσης σε ταχύτητες ρελαντί. Η επαφή μπορεί να προκαλέσει εγκαύματα στο δέρμα. Θυμηθείτε ότι υπάρχει κίνδυνος πυρκαγιάς!



ΠΡΟΗΔΙΟΠΟΙΗΣΗ! Στο εσωτερικό του σιγαστήρα περιέχονται χημικά που μπορεί να είναι καρκινογόνα. Στην περίπτωση κατεστραμμένου σιγαστήρα, αποφύγετε την επαφή με αυτά τα στοιχεία.



ΠΡΟΗΔΙΟΠΟΙΗΣΗ! Ηχετε υπόψη τα εξής:

Τα αέρια εξαγωγής από τον κινητήρα είναι καυτά και είναι δυνατό να περιέχουν σπινθήρες που μπορούν να προκαλέσουν φωτιά. Ποτέ μην ξεκινάτε το μηχανήμα σε εσωτερικό χώρο ή κοντά σε εύφλεκτα υλικά!

Κοπτικός εξοπλισμός

Στο μέρος αυτό παρουσιάζουμε τη σωστή συντήρηση και σωστή χρήση του σωστού τύπου κοπτικού εξοπλισμού έτσι ώστε:

- Να μειωθεί ο κίνδυνος τινάγματος.
- Να έχετε μέγιστη απόδοση κοπής.
- Να έχετε μεγαλύτερη διάρκεια ζωής του κοπτικού εξοπλισμού.

ΣΗΜΑΝΤΙΚΟ!

Χρησιμοποιείτε τα εξαρτήματα κοπής μόνο με τους προφυλακτήρες που συνιστούμε! Δείτε το κεφάλαιο που αφορά τα Τεχνικά στοιχεία.

Συμβουλευτείτε τις οδηγίες για το εξάρτημα κοπής για το σωστό τρόπο τοποθέτησης του κορδονιού και τη σωστή του διάμετρο.



ΠΡΟΗΔΙΟΠΟΙΗΣΗ! Διακόπτετε πάντα τη λειτουργία του κινητήρα πριν προωθήσετε σε οποιαδήποτε εργασία στο εξάρτημα κοπής. Αυτό συνεχίζει να περιστρέφεται ακόμα και μετά από την απελευθέρωση του γκαζιού. Βεβαιωθείτε ότι το εξάρτημα κοπής έχει σταματήσει εντελώς και αφαιρέστε το καλώδιο από το μπουζί πριν αρχίσετε να εργάζεστε σε αυτό.



ΠΡΟΗΔΟΠΟΙΗΣΗ! Το ελαττωματικό εξάρτημα κοπής μπορεί να αυξήσει τον κίνδυνο πρόκλησης ατυχημάτων.

Κοπτική κεφαλή

ΣΗΜΑΝΤΙΚΟ!

Βεβαιωθείτε πάντοτε ότι το κορδόνι του κλαδευτηριού είναι τυλιγμένο σφιχτά και ομοιόμορφα γύρω από το τύμπανο, διαφορετικά το μηχάνημα θα παράγει βλαβερούς κραδασμούς.

- Χρησιμοποιείτε μόνο τις κοπτικές κεφαλές και τα κορδόνια που συνιστώνται. Τα παραπάνω έχουν δοκιμαστεί από τον κατασκευαστή για να ταιριάζουν σε συγκεκριμένο μέγεθος κινητήρα. Αυτό είναι εξαιρετικά σημαντικό όταν χρησιμοποιείται κοπτική κεφαλή πλήρως αυτόματη. Χρησιμοποιείτε μόνο το συνιστώμενο εξάρτημα κοπής. Δείτε το κεφάλαιο σχετικά με τα Τεχνικά στοιχεία.



- Γενικά τα μικρότερα μηχανήματα απαιτούν μικρότερες κοπτικές κεφαλές και αντιστρόφως. Αυτό συμβαίνει γιατί όταν γίνεται η κοπή των χόρτων χρησιμοποιώντας κορδόνι ο κινητήρας πρέπει να βγάζει το κορδόνι ακτινικά από τη κοπτική κεφαλή και να υπερνικήσει την αντίσταση από τα χόρτα που κόβονται.
- Το μήκος του κορδονιού είναι επίσης σημαντικό. Ηνα μακρύτερο κορδόνι απαιτεί μεγαλύτερη ισχύ κινητήρα από ένα κοντύτερο κορδόνι της ίδιας διαμέτρου.
- Βεβαιωθείτε ότι το μαχαίρι στον προφυλακτήρα κοπής είναι άθικτο. Αυτό χρησιμοποιείται για να κοπεί το κορδόνι στο σωστό μήκος.
- Για να αυξηθεί ο χρόνος ζωής του κορδονιού μπορεί να διαβραχεί με νερό για λίγες ημέρες. Αυτό θα κάνει το κορδόνι ανθεκτικότερο ώστε να κρατήσει περισσότερο.

ΣΥΝΑΡΜΟΛΟΓΗΣΗ

Τοποθέτηση της βροχοειδούς χειρολαβής



- Βάλτε την ελλειψοειδή χειρολαβή στον άξονα. Προσέξτε ότι η ελλειψοειδής χειρολαβή πρέπει να τοποθετηθεί ανάμεσα στα βέλη που βρίσκονται στον άξονα.

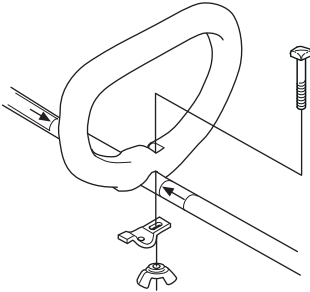

- Τοποθετήστε τη βίδα, το έλασμα ασφάλισης και το παξιμάδι πεταλούδα όπως φαίνεται στην εικόνα. Σφίξτε το παξιμάδι πεταλούδα.

Συναρμολόγεσε και αποσυναρμολόγεσε του διμερούς άξονα



Συναρμολόγηση:

- Χαλαρώστε τη σύνδεση περιστρέφοντας το μπουτόν.
- Ηυθυγραμμίστε το γλωσσίδι του εξαρτήματος (A) με το βέλος στη σύνδεση (B)

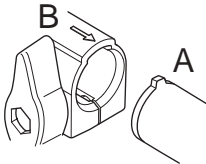

- Πιέστε το εξάρτημα στη σύνδεση έως ότου το εξάρτημα κουμπώσει.

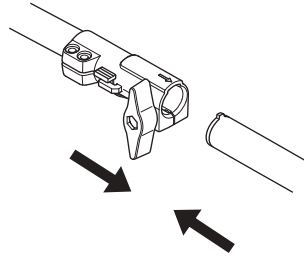

- Πριν χρησιμοποιήσετε τη μονάδα, σφίξτε το μπουτόν με ασφάλεια.

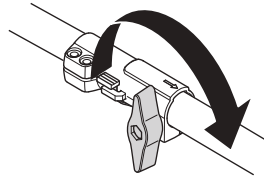

Αποσυναρμολόγηση

- Χαλαρώστε τη σύνδεση περιστρέφοντας το μπουτόν (τουλάχιστον 3 φορές).

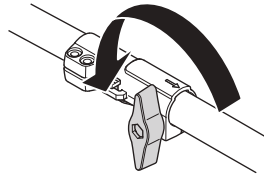

- Πιέστε και κρατήστε πατημένο το κουμπί (C). Κρατώντας με ασφάλεια το άκρο του κινητήρα, τραβήξτε ταυτόχρονα το εξάρτημα για να εξέλθει από τη σύνδεση.

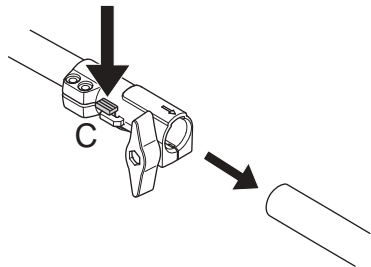

ΣΥΝΑΡΜΟΛΟΓΗΣΗ

Συναρμολόγηση του κοπτικού εξοπλισμού



ΠΡΟΗΔΟΠΟΙΗΣΗ! Μην χρησιμοποιείτε ποτέ εξάρτημα κοπής χωρίς εγκεκριμένο προφυλακτήρα. Δείτε το κεφάλαιο που αφορά τα Τεχνικά στοιχεία. Εάν τοποθετηθεί λανθασμένος ή ελαττωματικός προφυλακτήρας μπορεί να προκληθεί σοβαρός τραυματισμός.

Τοποθέτηση προφυλακτήρα κοπής και κοπτικής κεφαλής (122LD)



- Προσαρμόστε τον σωστό προφυλακτήρα κοπής (A) που προβλέπεται για εργασία με κοπτική κεφαλή. Αγκιστρώστε τον προφυλακτήρα κοπής/σύνθετο προφυλακτήρα στην υποδοχή του άξονα και στερεώστε τον με το μπουλόνι (L).

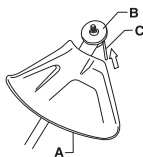
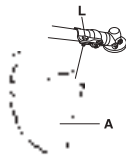

- Τοποθετήστε το δίσκο κίνησης (B) στον άξονα κίνησης.
- Περιστρέψτε τον άξονα της λεπίδας μέχρι να ευθυγραμμιστεί μία από τις οπές στον δίσκο κίνησης με την αντίστοιχη οπή στο περίβλημα του μηχανισμού μετάδοσης.
- Περάστε τον ασφαλιστικό πείρο (C) στην οπή έτσι ώστε να ασφαλιστεί ο άξονας.
- Βιδώστε την κοπτική κεφαλή/τις πλαστικές λεπίδες (H) με αντίθετη φορά προς τη φορά περιστροφής.

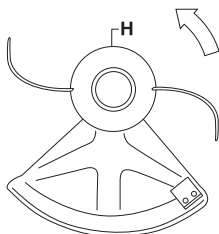

- Για την αποσυναρμολόγηση, ακολουθήστε τις οδηγίες με την αντίστροφη σειρά.

Τοποθέτηση προφυλακτήρα κοπής και κοπτικής κεφαλής (122C)



- Τοποθετήστε τον προφυλακτήρα όπως δείχνει η εικόνα. Σφίξτε καλά.

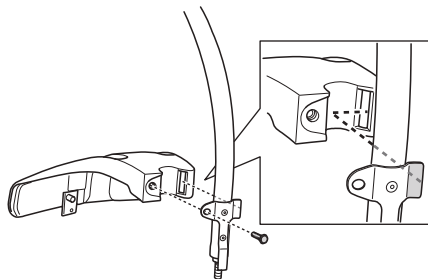

- Μοντάρετε την προστατευτική κούπα στον άξονα. Το παξιμάδι πρέπει να καλύπτεται εντελώς από την κούπα.

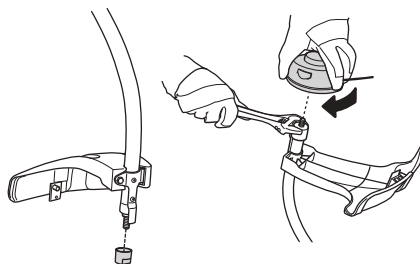

- Κρατήστε ακίνητη την κούπα με ένα κλειδί για να μην γυρίσει ο άξονας.
- Βιδώστε την χορτοκοτική κεφαλή στον άξονα.

Ασφάλεια καυσίμων

Μη βάλετε ποτέ εμπρός το μηχανήμα:

- 1 Εάν έχετε χύσει επάνω του καύσιμο. Σκουπίστε τα και αφήστε να εξατμιστεί το καύσιμο που απομένει.
- 2 Εάν έχετε χύσει καύσιμο επάνω σας ή στα ρούχα σας, αλλάξτε ρούχα. Πλύνετε οποιοδήποτε μέρος του σώματός σας έχει έλθει σε επαφή με το καύσιμο. Χρησιμοποιήστε σαπούνι και νερό.
- 3 Αν έχετε διαρροή καυσίμου: ελέγχετε τακτικά για διαρροές από το καπάκι καυσίμου και τις σωληνώσεις καυσίμων.

Μεταφορά και αποθήκευση

- Αποθηκεύετε και μεταφέρετε το μηχανήμα και το καύσιμο ώστε να μην υπάρχει κίνδυνος τυχόν διαρροές ή αναθυμιάσεις να έρθουν σε επαφή με σπινθήρες ή γυμνές φλόγες, όπως για παράδειγμα, από ηλεκτρικές μηχανές, ηλεκτροκινητήρες, ηλεκτρικούς διακόπτες/διακόπτες ρεύματος ή θερμαντήρες.
- Όταν αποθηκεύετε και μεταφέρετε καύσιμο πρέπει να χρησιμοποιούνται πάντοτε εγκεκριμένα δοχεία που προορίζονται γι' αυτό τον σκοπό.
- Όταν αποθηκεύετε το μηχανήμα για μεγάλα χρονικά διαστήματα το ρεζερβουάρ καυσίμου πρέπει να αδειάσει. Απευθυνθείτε στο πλησιέστερο πρατήριο καυσίμων για να ρωτήσετε τον τρόπο διάθεσης του καυσίμου.
- πριν αποθηκεύσετε τη μηχανή για μεγάλο χρονικό διάστημα, βεβαιωθείτε έχει προηγουμένως καθαριστεί και ότι πλήρης σέρβις έχει πραγματοποιηθεί.
- Ο προφυλακτήρας μεταφοράς θα πρέπει πάντοτε να είναι προσαρμοσμένος στο εξάρτημα κοπής κατά τη μεταφορά ή την αποθήκευση του μηχανήματος.
- Ασφαλίστε το μηχανήμα κατά τη μεταφορά.
- Για να αποφύγετε ακούσια εκκίνηση του κινητήρα, πρέπει πάντοτε να βγάζετε το κάλυμμα του μπουζιού και τη μακροχρόνια αποθήκευση, αν το μηχανήμα δεν είναι υπό την επίβλεψή σας, καθώς και σε όλες τις επισκευές που του γίνονται.



ΠΡΟΗΔΙΟΠΟΙΗΣΗ! Δείτε μεγάλη προσοχή όταν διαχειρίζεστε καύσιμο. Ήχετε στον νου σας τον κίνδυνο πυρκαϊάς, εκρήξεων και εισπνοής αναθυμιάσεων.

Μίγμα καυσίμου

ΠΡΟΣΟΧΗ! Το μηχανήμα διαθέτει δίχρονο κινητήρα και πρέπει να εκτελείται πάντα χρησιμοποιώντας ένα μίγμα πετρελαίου και λαδιού για δίχρονους κινητήρες. Είναι σημαντικό να μετράτε με ακρίβεια την ποσότητα του λαδιού που θα αναμιχθεί, για να διασφαλίζετε τη δημιουργία του σωστού μίγματος. Όταν αναμειγνύετε μικρές ποσότητες καυσίμου, ακόμα και οι μικρές

ανακρίβειες μπορούν να επηρεάσουν δραστικά την αναλογία του μίγματος.



ΠΡΟΗΔΙΟΠΟΙΗΣΗ! Το καύσιμο και οι αναθυμιάσεις του είναι πολύ εύφλεκτα και μπορεί να προκαλέσουν σοβαρές βλάβες κατά την εισπνοή και κατά την επαφή με το δέρμα. Να είστε λοιπόν προσεκτικοί με το χειρισμό του καυσίμου και να φροντίζετε να υπάρχει καλός εξαερισμός.

Βενζίνη



ΠΡΟΣΟΧΗ! Χρησιμοποιείτε πάντοτε ποιοτική βενζίνη με λάδι τουλάχιστον 90 οκτανίων (RON). Αν το μηχανήμα σας είναι εξοπλισμένο με καταλύτη (βλέπε Κεφάλαιο Τεχνικά στοιχεία) θα πρέπει πάντοτε να γίνεται χρήση αμόλυβδης ποιοτικής βενζίνης αναμειγμένης με λάδι. Μια βενζίνη με μόλυβδο καταστρέφει τον καταλύτη.

Χρησιμοποιήστε βενζίνη χαμηλών εκπομπών, γνωστή ως σαν αλκυλιωμένη βενζίνη, αν διατίθεται.



- Συνιστώμενος ελάχιστος αριθμός οκτανίων είναι τα 90 (RON). Αν δουλεύετε τον κινητήρα με βενζίνη χαμηλότερων οκτανίων από 90 μπορεί να προκληθεί ρετάρσιμα. Αυτό επιφέρει αυξημένη θερμοκρασία κινητήρα, που μπορεί να προκαλέσει σοβαρές βλάβες.
- Όταν εργάζεστε συνεχώς με υψηλές στροφές συνιστάται καύσιμο υψηλού αριθμού οκτανίων.

Λάδι για δίχρονους κινητήρες

- Για βέλτιστα αποτελέσματα και επιδόσεις χρησιμοποιήστε δίχρονο λάδι κινητήρων της HUSQVARNA που έχει παρασκευαστεί ειδικά για τους αερόψυκτους δίχρονους κινητήρες μας.
- Ποτέ μην χρησιμοποιήσετε δίχρονο λάδι για υδρόψυκτους εξωλέμβιους κινητήρες, το λεγόμενο outboardoil (με ονομασία TCW).
- Μη χρησιμοποιείτε ποτέ λάδι προορισμένο για τετράχρονους κινητήρες.
- Μια χαμηλή ποιότητα λαδιού ή πολύ παχιά πρόσμιξη λαδιού/καυσίμου μπορεί να μειώσει το χρόνο ζωής του καταλύτη.
- Αναλογία πρόσμιξης

1:50 (2%) με δίχρονο λάδι HUSQVARNA.

1:33 (3%) με άλλα λάδια φτιαγμένα για δίχρονους αερόψυκτους κινητήρες για κλάση JASO FB/ISO EGB.

ΦΡΟΝΤΙΔΑ ΚΑΥΣΙΜΩΝ

Βενζίνη, λίτρα	Λάδι για δίχρονους κινητήρες, λίτρα	
	2% (1:50)	3% (1:33)
5	0,10	0,15
10	0,20	0,30
15	0,30	0,45
20	0,40	0,60

Ανάμιξη

- Η ανάμιξη βενζίνης–λαδιού να γίνεται σε καθαρό δοχείο κατάλληλο για καύσιμα.
- Ξεκινήστε πάντοτε με τη μισή ποσότητα βενζίνης προς ανάμιξη. Προσθέστε μετά όλη την ποσότητα λαδιού της αναλογίας. Ανακατέψτε (ανακινήστε) το μίγμα. Προσθέστε το υπόλοιπο μισό της ποσότητας βενζίνης.
- Ανακατέψτε (ανακινήστε) το μίγμα προσεκτικά πριν γεμίσετε το ρεζερβουάρ του μηχανήματος.

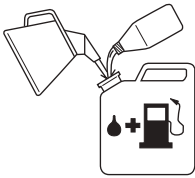

- Μην αναμιγνύετε καύσιμο περισσότερο από την κατανάλωση ενός μηνός το πολύ.
- Αν δεν θα χρησιμοποιηθεί το μηχανήμα για μεγάλο διάστημα, να αδειάζετε και να καθαρίζετε το ρεζερβουάρ.



ΠΡΟΗΔΟΠΟΙΗΣΗ! Ο σιγαστήρας με καταλυτικό μετατροπέα θερμαίνεται πολύ κατά τη διάρκεια της χρήσης και μετά από αυτή. Αυτό επίσης ισχύει κατά τη διάρκεια της λειτουργίας ρελαντί. Χηχτε επίγνωση του κινδύνου πυρκαϊάς, ιδίως όταν εργάζεστε κοντά σε εύφλεκτες ενώσεις και/ή ατμούς.

Γέμισμα ρεζερβουάρ



ΠΡΟΗΔΟΠΟΙΗΣΗ! Οι παρακάτω ενέργειες προφύλαξης μειώνουν τους κινδύνους πυρκαϊάς:

Αναμίξτε και ρίξτε το καύσιμο σε εξωτερικό χώρο, όπου δεν υπάρχουν σπίθες ή φλόγες.

Μην καπνίζετε και μην έχετε κανένα θερμό αντικείμενο κοντά στα καύσιμα.

Ποτέ μη γεμίζετε το ρεζερβουάρ με τον κινητήρα σε λειτουργία.

Να σβήνετε πάντα τον κινητήρα και να τον αφήνετε να κρυώσει για λίγα λεπτά πριν από την επαναπλήρωση.

Για το γέμισμα να ανοίξετε το τάπα με αργές κινήσεις, ώστε να διαφύγει η πίεση από εξατμισμένο καύσιμο.

Βιδώστε το τάπα προσεκτικά μετά από κάθε γέμισμα του ρεζερβουάρ.

Μετακινείτε πάντα τη μηχανή μακριά από την περιοχή ανεφοδιασμού και την πηγή καυσίμου πριν από την εκκίνηση.

- Χρησιμοποιείτε πάντοτε ρεζερβουάρ καυσίμων με βαλβίδα υπερχείλισης.
- Εάν έχετε χύσει επάνω του καύσιμο. Σκουπίστε τα και αφήστε να εξατμιστεί το καύσιμο που απομένει.
- Καθαρίστε την περιοχή γύρω από την τάπα καυσίμου. Η επιμόλυνση στο ρεζερβουάρ καυσίμου μπορεί να δημιουργήσει προβλήματα στη λειτουργία.
- Βεβαιωθείτε ότι το καύσιμο είναι καλά αναμεμιγμένο ανακινώντας το δοχείο πριν γεμίσετε το ρεζερβουάρ.

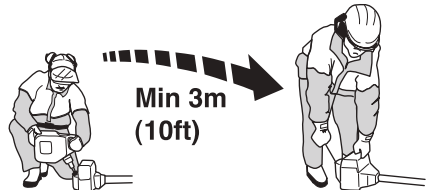

Min 3m
(10ft)

Ηλέγχος πριν από την εκκίνηση



- Ηλέγξτε ότι η κοπτική κεφαλή και ο προφυλακτήρας κοπής είναι ακέραιοι και χωρίς ραγίσματα. Αντικαταστήστε την κοπτική κεφαλή ή τον προφυλακτήρα κοπής αν έχουν χτυπηθεί σοβαρά ή παρουσιάζουν ραγίσματα.



- Μην χρησιμοποιείτε ποτέ το μηχάνημα χωρίς προφυλακτήρα ή με ελαττωματικό προφυλακτήρα.
- Όλα τα καλύμματα θα πρέπει να είναι σωστά τοποθετημένα και ακέραιοι πριν θέσετε το μηχάνημα σε λειτουργία.

Ξεκίνηση και σταμάτημα



ΠΡΟΗΔΙΟΠΟΙΗΣΗ! Το πλήρες κάλυμμα του συμπλέκτη μαζί με τον άξονα πρέπει να τοποθετηθούν πριν τεθεί σε λειτουργία το μηχάνημα, γιατί διαφορετικά ο συμπλέκτης μπορεί να αποσπαστεί και να προκαλέσει τραυματισμό.

Μετακινήτε πάντα τη μηχανή μακριά από την περιοχή ανεφοδιασμού και την πηγή καυσίμου πριν από την εκκίνηση. Τοποθετήστε το μηχάνημα σε μια επίπεδη επιφάνεια. Βεβαιωθείτε ότι το εξάρτημα κοπής δεν κινδυνεύει να έρθει σε επαφή με άλλα αντικείμενα.

Βεβαιωθείτε ότι δεν υπάρχουν άσχετα πρόσωπα στην περιοχή εργασίας, διαφορετικά υπάρχει κίνδυνος σοβαρών τραυματισμών. Η απόσταση ασφαλείας είναι 15 μέτρα.

Ηκκίνηση

Αντλία καυσίμου: Πατήστε μερικές φορές το διάφραγμα της αντλίας καυσίμου μέχρις ότου αρχίζει να γεμίζει με καύσιμο. Δεν χρειάζεται να γεμίσει εντελώς.

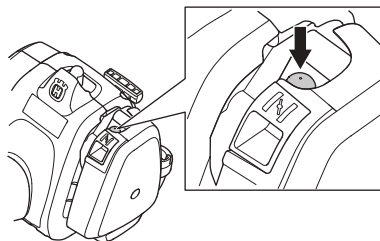

Τσοκ: Τραβήξτε το τσοκ σε θέση τσοκ.

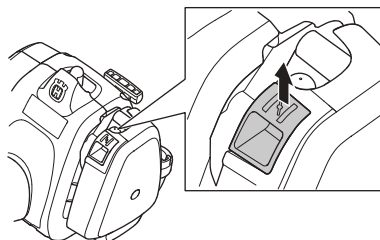

ΠΡΟΗΔΙΟΠΟΙΗΣΗ! Όταν ο κινητήρας τίθεται σε λειτουργία με το τσοκ στη θέση του τσοκ το παρελκόμενο κοπής θα αρχίσει αμέσως να περιστρέφεται.

Κρατήστε το σώμα του μηχανήματος στο έδαφος χρησιμοποιώντας το αριστερό σας χέρι. (ΠΡΟΣΟΧΗ! Όχι με το πόδι σας!). Πιάστε με το δεξί χέρι τη λαβή του μηχανισμού εκκίνησης, τραβήξτε αργά το κορδόνι μέχρι να βρείτε αντίσταση (να πιιάσουν τα δοντάκια του μηχανισμού εκκίνησης) και μετά τραβήξτε γρήγορα και δυνατά το κορδόνι. **Ποτέ μην τυλίγετε το κορδόνι εκκίνησης στο χέρι.**

Μόλις πάρετε εμπρός ο κινητήρας γυρίστε αμέσως τον διακόπτη τσοκ στη θέση του και επαναλάβετε την προσπάθεια εκκίνησης μέχρι να ξεκινήσει. Μόλις ξεκινήσει ο κινητήρας, δώστε γρήγορα φουλ γκάτσι. Το γκάτσι αποσυνδέεται αυτόματα από τη ρύθμιση εκκίνησης.

ΞΗΚΙΝΗΜΑ ΚΑΙ ΣΤΑΜΑΤΗΜΑ

ΠΡΟΣΟΧΗ! Μην αφήνετε ελεύθερη τη λαβή του σχοινιού εκκίνησης όταν είναι τελείως τραβηγμένο. Αυτό μπορεί να κάνει ζημιά στο μηχάνημα.



Σταμάτημα

Ο κινητήρας σταματάει με τη διακοπή της ανάφλεξης.

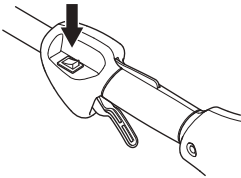

ΠΡΟΣΟΧΗ! Ο διακόπτης στοπ επανέρχεται αυτόματα στη θέση εκκίνησης. Για να αποφύγετε ακούσια εκκίνηση του κινητήρα, πρέπει πάντοτε να βγάζετε το κάλυμμα του μπουζιού κατά τη συναρμολόγηση το έλεγχο ή/και τη συντήρηση.

Γενικές οδηγίες εργασίας

ΣΗΜΑΝΤΙΚΟ!

Αυτό το κεφάλαιο εξετάζει τις βασικές προφυλάξεις ασφαλείας κατά την εργασία με κλαδευτήρι.

Εάν βρεθείτε σε κατάσταση που δεν είσατε βέβαιο για το πώς να προχωρήσετε πρέπει να συμβουλευτείτε ειδικό. Απευθυνθείτε στον αντιπρόσωπο ή στο συνεργείο σας.

Αποφεύγετε κάθε χρήση που θεωρείτε ότι είναι πέρα από τις δυνατότητές σας.

Πριν από τη χρήση πρέπει να κατανοήσετε τη διαφορά μεταξύ καθαρισμού δένδρων, κοπής θάμνων και χλοοκοπής.

Βασικοί κανόνες ασφαλείας



- 1 Προσέξτε τον περιγύρο σας:
 - Για να βεβαιωθείτε ότι άνθρωποι, ζώα ή άλλα αντικείμενα δεν επηρεάζουν τον έλεγχο που έχετε πάνω στο μηχάνημα.
 - Για να βεβαιωθείτε ότι άνθρωποι, ζώα, κλπ., δεν έρχονται σε επαφή με το εξάρτημα κοπής ή με ελεύθερα αντικείμενα που μπορούν να εκσφενδονιστούν από το εξάρτημα κοπής.
- 2 ΠΡΟΣΟΧΗ! Μην χρησιμοποιείτε το μηχάνημα παρά μόνο εφόσον έχετε τη δυνατότητα να καλέσετε βοήθεια σε περίπτωση ατυχήματος.
- 2 Ηλέγξτε την περιοχή εργασίας σας. Απομακρύνετε όλα τα αδέσποτα αντικείμενα, όπως πέτρες, σπασμένα γυαλιά, καρφιά, ατσαλόσυρμα, σχοινιά κ.ά. που μπορεί να εκτιναχτούν ή να μπλεχτούν μέσα στον κοπτικό εξοπλισμό.
- 3 Αποφεύγετε χρήση όταν οι καιρικές συνθήκες είναι ακατάλληλες, όταν για παράδειγμα επικρατεί πυκνή ομίχλη, δυνατή βροχή, ισχυρός άνεμος, μεγάλη παγωνιά κλπ. Όταν ο καιρός είναι κακός τότε η κούραση έρχεται γρηγορότερα και ευκολότερα δημιουργούνται οι επικίνδυνοι παράγοντες, πχ. γλίστρα, επηρεασμός της κατεύθυνσης προς την οποία πέφτει το δέντρο κλπ.

- 4 Βεβαιωθείτε ότι μπορείτε να μετακινηθείτε και να σταθείτε με ασφάλεια. Προσέχετε μην υπάρχουν εμπόδια στο δρόμο σας (ρίζες, πέτρες, κλαδιά, λακκούβες, χαντάκια κλπ.) αν χρειαστεί να μετακινηθείτε απρόσμενα. Δείτε μεγάλη προσοχή αν η εργασία γίνεται σε καταφορικό έδαφος.



- 5 Κρατάτε καλή ισορροπία και σταθερό πάτημα στο έδαφος. Μην υπερεκτιμάτε τις δυνατότητές σας. Να πατάτε καλά τα πόδια σας και να διατηρείτε την ισορροπία σας συνέχεια.
- 6 Κρατάτε πάντοτε το μηχάνημα και με τα δύο χέρια. Κρατάτε το μηχάνημα στη δεξιά πλευρά του σώματός σας. Κρατάτε όλα τα μέρη του σώματος σας μακριά από τις θερμές επιφάνειες. Κρατάτε όλα τα μέρη του σώματος σας μακριά από το περιστρεφόμενο παρελκόμενο κοπή.

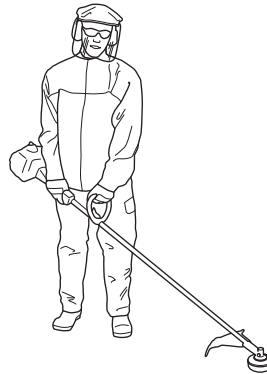

- 7 Να έχετε τον κοπτικό εξοπλισμό κάτω από το ύψος της μέσης σας.
- 8 Όταν μετακινείστε να σβήνετε τον κινητήρα.
- 9 Μην τοποθετείτε ποτέ το μηχάνημα κάτω με τον κινητήρα σε λειτουργία εκτός εάν το βλέπετε καλά.

ΤΗΧΝΙΚΗ ΗΡΓΑΣΙΑΣ



ΠΡΟΗΔΟΠΟΙΗΣΗ! Ούτε ο χρήστης του μηχανήματος, ούτε κανένας άλλος δεν θα πρέπει να προσπαθήσει να απομακρύνει το κομμένο αντικείμενο όταν λειτουργεί ο κινητήρας ή όταν περιστρέφεται ο κοπτικός εξοπλισμός, κάτι τέτοιο μπορεί να προκαλέσει σοβαρό τραυματισμό.

Σταματήστε τον κινητήρα και τον κοπτικό εξοπλισμό πριν αφαιρέσετε υλικό που έχει τυλιχτεί γύρω από τον άξονα της λάμας, γιατί υπάρχει κίνδυνος τραυματισμού. Κατά τη διάρκεια της λειτουργίας και ένα διάστημα μετά τη χρήση μπορεί ο γωνιακός μηχανισμός μετάδοσης να είναι ζεστός. Υπάρχει κίνδυνος εγκαυμάτων αν τον ακουμπήσετε.



ΠΡΟΗΔΟΠΟΙΗΣΗ! Προσοχή σε αντικείμενα που μπορεί να πεταχτούν απότομα. Φοράτε πάντοτε εγκεκριμένα προστατευτικά γάντια. Μην σκύβετε ποτέ πάνω από το κάλυμμα προστασίας του κοπτικού εξοπλισμού. Πέτρες, σκουπίδια, κλπ. μπορεί να πεταχτούν στα μάτια σας και να προκαλέσουν τύφλωση ή σοβαρό τραυματισμό.

Κρατάτε σε απόσταση πρόσωπα άσχετα με τη δουλειά σας. Παιδιά, ζώα, θεατές και συνεργάτες να βρίσκονται έξω από τη ζώνη ασφαλείας που είναι 15 m. Σταματήστε αμέσως το μηχάνημα αν κάποιος σας πλησιάζει. Ποτέ μην στρέψετε το μηχάνημα γύρω σας χωρίς πρώτα να βεβαιωθείτε ότι πίσω σας δεν υπάρχει κανείς εντός της ζώνης ασφαλείας.

Βασικές τεχνικές εργασίας

Πάντα μειώνετε την ταχύτητα του κινητήρα στο ρελαντί μετά από κάθε εργασία. Οι μεγάλες περιόδους λειτουργίας με πλήρες γκάζι χωρίς φόρτιση του κινητήρα μπορούν να οδηγήσουν σε σοβαρή ζημία του κινητήρα.



ΠΡΟΗΔΟΠΟΙΗΣΗ! Μερικές φορές πιάνονται κλαδιά ή χόρτα μεταξύ του προφυλακτήρα και του εξαρτήματος κοπής. Πάντοτε σβήνετε τον κινητήρα πριν καθαρίσετε.



ΠΡΟΗΔΟΠΟΙΗΣΗ! Η υπερβολική έκθεση σε κραδασμούς μπορεί να έχει ως αποτέλεσμα βλάβες των αιμοφόρων αγγείων ή του νευρικού συστήματος σε άτομα που υποφέρουν από κυκλοφορικά προβλήματα. Ηπικαιωνήστε με το γιατρό σας εάν έχετε συμπτώματα που μπορεί να οφείλονται σε υπερβολική έκθεση σε κραδασμούς. Τα συμπτώματα αυτά περιλαμβάνουν μούδιασμα, απώλεια αφής, γαργάλισμα, μυρμηκίαση, πόνο, απώλεια σωματικής αντοχής, μεταβολές στο χρώμα του δέρματος ή της επιφάνειάς του. Αυτά τα συμπτώματα συνήθως εμφανίζονται στα δάκτυλα, στα χέρια ή στους καρπούς των χεριών. Ο κίνδυνος αυξάνεται σε χαμηλές θερμοκρασίες.

Κοπή χόρτου με κεφαλή κοπής



Χλοοκοπή

- Κρατήστε την κοπτική κεφαλή ακριβώς πάνω από το έδαφος υπό γωνία. Η κοπή γίνεται από το άκρο του κορδονιού. Αφήστε το κορδόνι να εργάζεται με το ρυθμό του. Μην πιέζετε ποτέ το κορδόνι στην περιοχή κοπής.



- Το κορδόνι μπορεί εύκολα να κόψει χόρτα και αγριόχορτα σε τοίχους, περιφράξεις, δέντρα και παρυφές, όμως μπορεί επίσης να προκαλέσει ζημία σε ευαίσθητους φλοιούς δέντρων και θάμνων, και σε στύλους περιφράξεων.
- Περιορίστε τον κίνδυνο πρόκλησης ζημιών σε φυτά μειώνοντας το μήκος του κορδονιού στα 10-12 cm και μειώνοντας την ταχύτητα του κινητήρα.

Κοπή χόρτων

- Η τεχνική κοπής χόρτων απομακρύνει όλη την ανεπιθύμητη βλάστηση. Κρατήστε την κοπτική κεφαλή ακριβώς πάνω από το έδαφος και δώστε της κλίση. Αφήστε το άκρο του κορδονιού να έρθει σε επαφή με το έδαφος γύρω από δέντρα, στύλους, αγάλματα και άλλα παρόμοια. ΠΡΟΣΟΧΗ! Αυτή η τεχνική αυξάνει τη φθορά του κορδονιού.

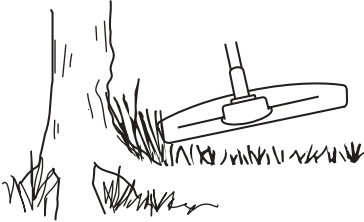

- Το κορδόνι φθείρεται ταχύτερα και πρέπει να αντικαθίσταται πιο συχνά όταν χρησιμοποιείται σε πέτρες, πλίνθους, σκυρόδεμα, μεταλλικές περιφράξεις, κλπ., απ'ότι όταν έρχεται σε επαφή με δέντρα και ξύλινες περιφράξεις.
- Κατά τη χλοοκοπή και το καθάρισμα πρέπει να χρησιμοποιείτε λιγότερο από το πλήρες γκάζι έτσι ώστε το κορδόνι να αντέχει για μεγαλύτερο χρονικό διάστημα και για να περιορίσετε τη φθορά της κοπτικής κεφαλής.

Κοπή

- Το κλαδευτήρι είναι ιδανικό για την κοπή χόρτων που είναι δύσκολο να φτάσει μία συνηθής μηχανή κουρέματος γρασιδιού. Κρατήστε το κορδόνι παράλληλα με το έδαφος κατά την κοπή. Αποφεύγετε να πιέζετε την κοπτική κεφαλή στο έδαφος καθώς αυτό μπορεί να καταστρέψει το γρασίδι και να προκαλέσει ζημία στο εργαλείο.

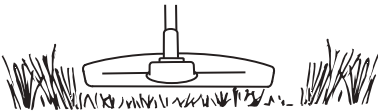

- Μην αφήνετε την κοπτική κεφαλή να έρχεται συνεχώς σε επαφή με το έδαφος κατά τη διάρκεια συνηθισμένων κοπών. Η διαρκής επαφή τέτοιου τύπου μπορεί να προκαλέσει ζημία και φθορά στην κοπτική κεφαλή.

Κοπή με κυκλικές κινήσεις

- Η καθαριστική δράση του περιστρεφόμενου κορδονιού μπορεί να χρησιμοποιηθεί για εύκολο και γρήγορο καθάρισμα. Κρατήστε το κορδόνι παράλληλα και πάνω από την περιοχή κοπής και μετακινήστε το εργαλείο από τη μια άκρη στην άλλη.

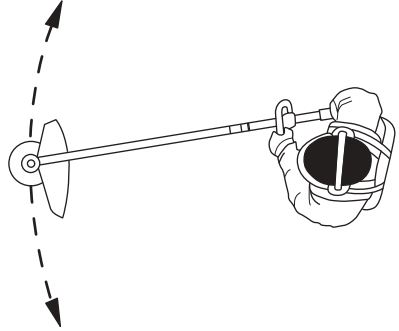

- Κατά την κοπή και όταν κάνετε κυκλικές κινήσεις πρέπει να χρησιμοποιείτε πλήρες γκάζι για να έχετε τα καλύτερα αποτελέσματα.

Καρμπυρατέρ

Ρύθμιση στροφών ανά λεπτό ρελαντί

Πριν γίνουν οποιοσδήποτε ρυθμίσεις, βεβαιωθείτε ότι το φίλτρο αέρα είναι καθαρό και ότι το καπάκι του φίλτρου αέρα έχει τοποθετηθεί.

Ρυθμίστε την ταχύτητα ρελαντί χρησιμοποιώντας τη βίδα ρύθμισης ρελαντί T, αν χρειάζεται επαναρύθμιση. Στρίψτε πρώτα τη βίδα ρύθμισης ρελαντί T δεξιόστροφα μέχρι να αρχίσει το εξάρτημα κοπής να περιστρέφεται. Στρίψτε μετά τη βίδα αριστερόστροφα μέχρι να σταματήσει η περιστροφή του εξαρτήματος κοπής. Η ταχύτητα ρελαντί είναι σωστά ρυθμισμένη όταν ο κινητήρας λειτουργεί ομοίωμα σε όλες τις θέσεις. Η ταχύτητα ρελαντί θα πρέπει επίσης να είναι χαμηλότερη από την ταχύτητα στην οποία αρχίζει να περιστρέφεται το εξάρτημα κοπής.

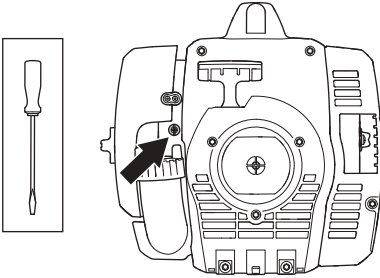

Συνιστ. στροφές ρελαντί: Βλ. κεφάλαιο Τεχνικά στοιχεία.



ΠΡΟΗΔΟΠΟΙΗΣΗ! Αν δεν μπορείτε να ρυθμίσετε τις στροφές ρελαντί ώστε να σταματήσουν οι στροφές του εξαρτήματος κοπής, απευθυνθείτε στον αντιπρόσωπό σας/στο συνεργείο σας. Μην χρησιμοποιείτε το μηχάνημα μέχρι να ρυθμιστεί ή να επισκευαστεί όπως πρέπει.

Σιγαστήρας



ΠΡΟΣΟΧΗ! Ορισμένοι σιγαστήρες είναι εφοδιασμένοι με καταλυτικό μετατροπέα. Δείτε το κεφάλαιο σχετικά με τα Τεχνικά στοιχεία αν το μηχάνημά σας είναι εφοδιασμένο με καταλυτικό μετατροπέα.

Ο σιγαστήρας είναι διαμορφωμένος για να μειώνει τους ήχους και να κατευθύνει τα καυσαέρια μακριά από το χειριστή. Τα καυσαέρια είναι καυτά και μπορεί να περιέχουν σπίθες, που μπορεί να προκαλέσουν πυρκαγιά, αν κατευθύνονται σε ξηρό και εύφλεκτο υλικό.

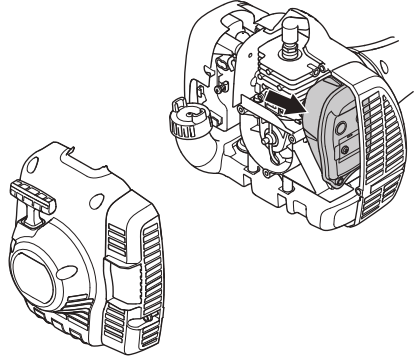

Ορισμένοι σιγαστήρες έχουν ένα ειδικό δικτυωτό φίλτρο σπινθήρων. Αν το μηχάνημά σας έχει έναν τέτοιο σιγαστήρα, θα πρέπει να καθαρίζετε το δικτυωτό φίλτρο μια φορά τη βδομάδα. Χρησιμοποιήστε για καλύτερο αποτέλεσμα μια ατσαλόβουρτσα. Σε σιγαστήρες χωρίς καταλυτικό μετατροπέα το πλέγμα θα πρέπει να καθαρίζεται μία φορά την εβδομάδα, ή να αντικαθίσταται αν είναι απαραίτητο. Σε σιγαστήρες εφοδιασμένους με καταλυτικό μετατροπέα το πλέγμα θα πρέπει να ελέγχεται και ενδεχόμενα να καθαρίζεται μια φορά το μήνα. **Αν το πλέγμα έχει βλάβες να το αντικαταστήσετε.** Αν το πλέγμα φράζει συχνά, αυτό μπορεί να είναι σημάδι ότι η απόδοση του καταλυτικού μετατροπέα έχει μειωθεί. Ηπικοινωνήστε με τον αντιπρόσωπό σας για έλεγχο του σιγαστήρα. Αν το πλέγμα είναι φραγμένο θα προκληθεί υπερθέρμανση του μηχανήματος με συνέπεια ζημιές στον κύλινδρο και το έμβολο.

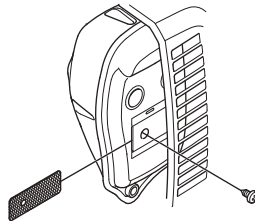

ΣΥΝΤΗΡΗΣΗ

ΠΡΟΣΟΧΗ! Μη χρησιμοποιείτε ποτέ μηχανήμα με ελαττωματικό σιγαστήρα.



ΠΡΟΗΔΙΟΠΟΙΗΣΗ! Οι σιγαστήρες που είναι εφοδιασμένοι με καταλυτικούς μετατροπείς θερμαίνονται πολύ κατά τη χρήση και διατηρούνται θερμοί για αρκετό χρόνο μετά τη διακοπή λειτουργίας. Αυτό ισχύει επίσης σε ταχύτητες ρελαντί. Η επαφή μπορεί να προκαλέσει εγκαύματα στο δέρμα. Θυμηθείτε ότι υπάρχει κίνδυνος πυρκαγιάς!

Σύστημα ψύξης

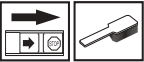

Ο κινητήρας έχει ψυκτικό σύστημα που επιτρέπει τη χαμηλότερη δυνατή θερμοκρασία λειτουργίας.

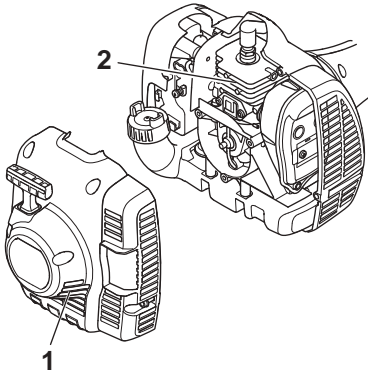

Το ψυκτικό σύστημα αποτελείται από:

- 1 Αεραγωγό εισόδου στο μηχανισμό εκκίνησης.
- 2 Αεροτομές κλινδρου.

Καθαρίζετε το ψυκτικό σύστημα με βούρτσα, μια φορά τη βδομάδα ή συχνότερα. Ακάθαρτο ή φραγμένο ψυκτικό σύστημα προκαλεί υπερθέρμανση του μηχανήματος, με συνέπεια βλάβες στον κλινδρο και το έμβολο.

Μπουζί



Η κατάσταση του μπουζιού επηρεάζεται από:

- Ηλιαττωματικά ρυθμισμένο καρμπυρατέρ.
- Λανθασμένο μίγμα καυσίμου (υπερβολική ποσότητα ή ακατάλληλος τύπος λαδιού).
- Βρώμικο φίλτρο αέρα.

Αυτοί οι παράγοντες δημιουργούν στρώματα ακαθαρσιών στα ηλεκτρόδια, που προκαλούν ανωμαλίες λειτουργίας γενικά και δυσκολίες στην εκκίνηση.

Αν η απόδοση του μηχανήματος είναι χαμηλή, αν είναι δύσκολο το ξεκίνημα ή το ρελαντί είναι αδύνατο: πρώτα-πρώτα να ελέγχετε το μπουζί πριν κάνετε ο,τιδήποτε άλλο. Αν το μπουζί είναι φραγμένο από ακαθαρσίες, καθαρίστε το και ρυθμίστε το διάκενο του ηλεκτροδίου στα 0,5 mm. Το μπουζί πρέπει να το αλλάζετε μετά από ένα μήνα λειτουργίας και αν είναι απαραίτητο συχνότερα.

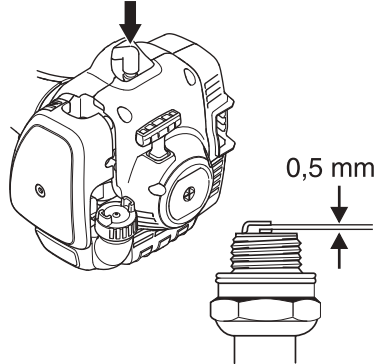

ΠΡΟΣΟΧΗ! Χρησιμοποιείτε πάντοτε τον τύπο μπουζιού που συστήνεται! Λάθος τύπος μπορεί να προκαλέσει ζημιά στο έμβολο/κλινδρο. Ηλέγξτε αν το μπουζί είναι εφοδιασμένο με συμπιεστή.

Διμερής άξονας



Το άκρο του άξονα κίνησης στον κάτω άξονα πρέπει να γρασάρεται κάθε 30 ώρες. Υπάρχει κίνδυνος σε μοντέλα με διμερείς άξονες να κολλήσουν τα άκρα του άξονα κίνησης (οδοντωτή ζεύξη) αν δεν γρασάρουνται τακτικά.

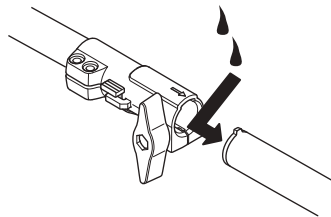

Φίλτρο αέρα



Το φίλτρο αέρα πρέπει να καθαρίζεται τακτικά από σκόνη και ακαθαρσίες για να αποφεύγετε:

- Κακή λειτουργία του καρμπυρατέρ
- Προβλήματα εκκίνησης
- Μείωση ισχύος κινητήρα
- Περιττή φθορά του κινητήρα
- Αφύσικα υψηλή κατανάλωση καυσίμων.

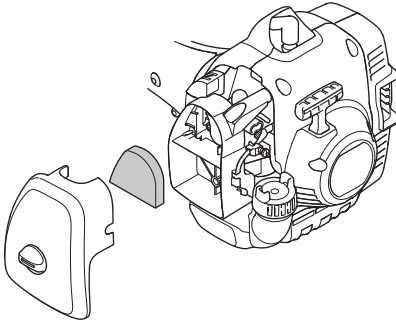

Καθαρίζετε το φίλτρο μετά από κάθε 25 ώρες ή πιο τακτικά εάν η λειτουργία γίνεται σε περιβάλλον με πολύ σκόνη.

Καθαρισμός φίλτρου αέρα

Αφαιρέστε το κάλυμμα του φίλτρου αέρα και βγάλτε έξω το φίλτρο. Ξεπλύνετε με καθαρό, ζεστό σαπουνόνερο. Βεβαιωθείτε ότι το φίλτρο είναι στεγνό πριν το επανατοποθετήσετε.

Φίλτρο αέρα που χρησιμοποιήθηκε για αρκετό καιρό, δεν μπορεί να καθαριστεί εντελώς. Για το λόγο αυτό το φίλτρο αντικαθίσταται περιοδικά με ένα καινούργιο.

Φίλτρο αέρα που έχει βλάβες πρέπει πάντοτε να αντικαθίσταται.

Αν το μηχάνημα χρησιμοποιείται σε περιβάλλον με σκόνη το φίλτρο αέρα θα πρέπει να λαδωθεί. Δείτε τις οδηγίες στο κεφάλαιο Λάδωμα φίλτρου αέρα.

Λάδωμα φίλτρου αέρα



Χρησιμοποιείτε πάντα λάδι φίλτρου HUSQVARNA, κωδικό αριθμό είδους 531 00 92-48. Το λάδι φίλτρου περιέχει διαλυτικό το οποίο διευκολύνει την ομοιόμορφη εξάπλωσή του μέσα στο φίλτρο. Για το λόγο αυτό θα πρέπει να αποφεύγετε την επαφή με το δέρμα.

Τοποθετήστε το φίλτρο σε μια πλαστική σακούλα και περιχύστε το με το λάδι φίλτρου. Αναταράξτε ελαφρά την πλαστική σακούλα για να κατανεμηθεί το λάδι. Πιέστε ώστε να φύγει το παραπάνω λάδι από το φίλτρο και να συγκεντρωθεί μέσα στην πλαστική σακούλα και αδειάστε το περίσσειμα πριν τοποθετήσετε το φίλτρο στο μηχάνημα. Μη χρησιμοποιείτε ποτέ κοινό λάδι κινητήρα. Θα αποστραγγιζόταν μέσα από το φίλτρο αρκετά γρήγορα και θα συγκεντρωνόταν στη βάση του.

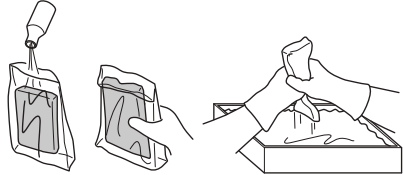

Γωνιακός μηχανισμός μετάδοσης



Ο γωνιακός μηχανισμός μετάδοσης είναι εφοδιασμένος με την κατάλληλη ποσότητα γράσου από το εργοστάσιο. Ηντούτοις, πριν από τη χρήση του μηχανήματος πρέπει να ελέγξετε αν ο γωνιακός μηχανισμός μετάδοσης είναι γεμισμένος κατά τα τρία τέταρτα με γράσο. Χρησιμοποιήστε το ειδικό γράσο HUSQVARNA.

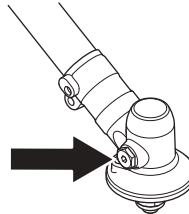

Το γράσο στο γωνιακό μηχανισμό μετάδοσης συνήθως δεν χρειάζεται να αλλάζεται εκτός εάν γίνονται επισκευές.

ΣΥΝΤΗΡΗΣΗ

Πρόγραμμα συντήρησης

Παρακάτω ακολουθεί ένας κατάλογος για τη συντήρηση που πρέπει να γίνεται στο μηχάνημα. Τα περισσότερα σημεία περιγράφονται στο κεφάλαιο Συντήρηση. Ο χρήστης επιτρέπεται να κάνει μόνο όσες εργασίες επισκευής και συντήρησης περιγράφονται σε αυτό το εγχειρίδιο χρήσης. Περαιτέρω εργασίες πρέπει να εκτελούνται μόνο από εξουσιοδοτημένο συνεργείο επισκευών.

Συντήρηση	Καθημερινή φροντίδα	Ηβδομαδιαία φροντίδα	Μηνιαία φροντίδα
Καθαρίστε εξωτερικά το μηχάνημα.	X		
Ηλέγξτε ότι η ασφάλια γκαζιού και το γκάζι λειτουργούν σύμφωνα με τις απαιτήσεις ασφάλιας.	X		
Ηλέγξτε αν λειτουργεί σωστά ο διακόπτης διακοπής.	X		
Βεβαιωθείτε ότι το εξάρτημα κοπής δεν περιστρέφεται κατά τη λειτουργία ρελαντί.	X		
Καθαρίστε το φίλτρο αέρα. Αλλάξτε το αν χρειάζεται.	X		
Βεβαιωθείτε ότι ο προφυλακτήρας δεν έχει ζημιά και δεν είναι ραγισμένος. Αντικαταστήστε τον προφυλακτήρα εάν έχει χτυπηθεί ή εάν παρουσιάζει ραγίσματα.	X		
Βεβαιωθείτε ότι η κοπτική κεφαλή δεν έχει ζημιές και δεν παρουσιάζει ραγίσματα. Αντικαταστήστε την κοπτική κεφαλή εάν χρειάζεται.	X		
Βεβαιωθείτε ότι τα μπουλόνια και τα παξιμάδια είναι σφιγμένα.	X		
Βεβαιωθείτε ότι δεν υπάρχουν διαρροές καυσίμου από τον κινητήρα, γραμμές καυσίμου στο ρεζερβουάρ ή στο έδαφος.	X		
Ηλέγξτε το μηχανισμό εκκίνησης και το κορδόνι εκκίνησης.		X	
Ηλέγχετε ότι οι αποσβεστήρες κραδασμών δεν έχουν βλάβες.		X	
Καθαρίστε το εξωτερικό μέρος του μπουζί. Αφαιρέστε το και ελέγξτε το διάκενο του ηλεκτροδίου. Ρυθμίστε το διάκενο στο 0,5 mm ή αντικαταστήστε το μπουζί. Βεβαιωθείτε ότι το μπουζί είναι εφοδιασμένο με συμπιεστή.		X	
Καθαρίστε το σύστημα ψύξης του μηχανήματος.		X	
Καθαρίστε ή αντικαταστήστε στο σιγαστήρα το δικτυωτό πλέγμα σπινθήρων (ισχύει μόνο για σιγαστήρες χωρίς καταλυτικό μετατροπέα).		X	
Καθαρίστε το εξωτερικό μέρος του καρμπυρατέρ και την περιοχή γύρω από αυτό.		X	
Ηλέγξτε εάν ο γωνιακός μηχανισμός μετάδοσης είναι γεμάτος κατά τα τρία τέταρτα με λιπαντικό. Γεμίστε αν είναι αναγκαίο χρησιμοποιώντας ειδικό γράσο.		X	
Ηλέγξτε ότι το φίλτρο καυσίμου δεν είναι βρώμικο και ότι το σωληνάκι καυσίμου δεν έχει ρωγμές ή άλλα ελαττώματα. Αντικαταστήστε τα αν απαιτείται.			X
Ηλέγξτε όλα τα καλώδια και τις επαφές τους.			X
Ηλέγχετε αν το κέντρο σύμπλεξης, το ταμπόορ του συμπλέκτη και το ελατήριο σύμπλεξης έχουν φθορές. Αντικαταστήστε τα αν απαιτείται.			X
Αντικαταστήστε το μπουζί. Βεβαιωθείτε ότι το μπουζί είναι εφοδιασμένο με συμπιεστή.			X

ΤΗΧΝΙΚΑ ΣΤΟΙΧΗΙΑ

Τεχνικά στοιχεία

	122C	122LD
Κινητήρας		
Κυβισμός κυλίνδρου, cm ³	21,7	21,7
Διάμετρος κυλίνδρου, mm	32,0	32,0
Διαδρομή εμβόλου, mm	27	27
Στροφές ρελαντί, σ.α.λ.	2900	2900
Συνιστώμενες μεγ. στροφές χωρίς φορτίο, σ.α.λ.	7200	9100
Ταχύτητα άξονα κίνησης, σαλ	7200	6232
Μέγ. αποδιδόμενη ισχύς κινητήρα, κατά ISO 8893, kW/ σ.α.λ.	0,6/7800	0,6/7800
Σιγαστήρας καταλυτικού μετατροπέα	Ναι	Ναι
Στροφορρυθμιζόμενο σύστημα ανάφλεξης	Όχι	Όχι
Σύστημα ανάφλεξης		
Μπουζί	NGK CMR6A	NGK CMR6A
Διάκενο ηλεκτροδίων, mm	0,5	0,5
Σύστημα καυσίμου και λίπανσης		
Χωρητικότητα ρεζερβουάρ βενζίνης, λίτρα	0,3	0,3
Βάρος		
Βάρος χωρίς καύσιμο, εξάρτημα κοπής και προφυλακτήρας, kg	4,4	4,8
Ηκπομπές θορύβου		
(βλ. σημ. 1)		
Μετρημένη ηχητική στάθμη σε dB(A)	102	104
Ηγγυημένη ηχητική στάθμη L _{WA} dB(A)	104	108
Στάθμες θορύβου		
(βλ. σημ. 2)		
Ισοδύναμο επίπεδο πίεσης ήχου στο αυτί του χειριστή, μετρεμένο σύμφωνα με τον EN ISO 11806 και ISO 22868, dB(A):	88	90
Στάθμες κραδασμών		
(βλ. σημ. 3)		
Αντίστοιχες στάθμες κραδασμών (a _{hν,eq}) στις λαβές, μετρημένες σύμφωνα με τα EN ISO 11806 και ISO 22867, m/s ²		
Ηξοπλισμένο με κεφαλή χορτοκοπτικού (αυθεντικό εξάρτημα), αριστερά/δεξιά	5,0/3,6	3,6/3,5

Σημ. 1: Ηκπομπή θορύβου προς το περιβάλλον μετρήθηκε ως ισχύς ήχου (L_{WA}) σύμφωνα με την Οδηγία ΗΚ 2000/14/ΗΚ. Η καταγεγραμμένη στάθμη ηχητικής ισχύος για το μηχάνημα έχει μετρηθεί με το αυθεντικό παρελκόμενο κοπής, που δίνει την υψηλότερη στάθμη. Η διαφορά μεταξύ της εγγυημένης και της μετρημένης ηχητικής ισχύος είναι ότι η εγγυημένη ηχητική ισχύς περιλαμβάνει επίσης τη διασπορά στο αποτέλεσμα της μέτρησης και τις αποκλίσεις μεταξύ των διαφορετικών μηχανημάτων του ίδιου μοντέλου σύμφωνα με την Οδηγία 2000/14/ΗΚ.

Σημείωση 2: Τα καταγεγραμμένα στοιχεία για την αντίστοιχη στάθμη πίεσης θορύβου για το μηχάνημα έχουν μία τυπική στατιστική διασπορά (τυπική απόκλιση) της τάξης του 1 dB (A).

Σημείωση 3: Τα καταγεγραμμένα στοιχεία για την αντίστοιχη στάθμη κραδασμών έχουν μία τυπική στατιστική διασπορά (τυπική απόκλιση) τες τάξης του 1 m/s².

ΤΗΧΝΙΚΑ ΣΤΟΙΧΗΙΑ

122LD		
Ηγκεκριμένα αξεσουάρ	Τύπος	Αρ. υλικού προφυλακτήρα εξαρτήματος κοπής
Σπείρωμα άξονα λεπίδας M10		
Κοπτική κεφαλή	T25 (· 2.0 - 2.7 mm καλώδιο)	574 19 87-01
122C		
Ηγκεκριμένα αξεσουάρ	Τύπος	Αρ. υλικού προφυλακτήρα εξαρτήματος κοπής
Σπείρωμα άξονα λεπίδας 3/8 R		
Κοπτική κεφαλή	T25 (· 2.0 - 2.7 mm καλώδιο)	574 47 95-01
	T25C (· 2.0 - 2.7 mm καλώδιο)	574 47 95-01

Τα ακόλουθα εξαρτήματα συνιστούνται για τα παρακάτω μοντέλα.

Ηγκεκριμένα αξεσουάρ	Αριθ. είδους	Χρησιμοποιείται στο
Πρόσθετο εξάρτημα βούτσας με σωλήνα άξονα κίνησης SR600	537 19 67-01	122LD
Πρόσθετο εξάρτημα ψαλιδιού μπορντούρας με σωλήνα άξονα κίνησης HA 850	537 19 66-06	122LD
Πρόσθετο εξάρτημα κοπής άκρων με σωλήνα άξονα κίνησης	537 19 69-01	122LD
Πρόσθετο εξάρτημα πριονιού με σωλήνα άξονα κίνησης PA 1100	537 18 33-16	122LD
Πρόσθετο εξάρτημα πριονιού χωρίς σωλήνα άξονα κίνησης PA	537 18 33-11	122LD
Πρόσθετος εξοπλισμός φρέζας με τηλεσκοπικό κοντάρι CA 150	537 42 54-01	122LD
Πρόσθετος εξοπλισμός κλαδευτικού με τηλεσκοπικό κοντάρι TA 850	537 35 35-01	122LD

Ηγκεκριμένα αξεσουάρ	Αριθ. είδους	Χρησιμοποιείται στο
Εξάρτημα σκούπα-βούρτσα CAC	952 71 19-07	122LD
Εξάρτημα κόφτης άκρων EAC	952 71 19-08	122LD
Εξάρτημα κονταρο-αλυσοπρίονο PAC	952 71 19-10	122LD
Εξάρτημα φυστήρα BAC	952 71 19-11	122LD

ΤΗΧΝΙΚΑ ΣΤΟΙΧΗΙΑ

HK–Βεβαίωση συμφωνίας (Ισχύει μόνο στην Ηυρώπη)

Ημείς, ε **Husqvarna AB**, SE-561 82 Huskvarna, Σουεδία, τηλ.: +46-36-146500, δελώνουμε ότι τα χορτοκοπτικά **Husqvarna 122C και 122LD** με αριθμούς σειράς έτους κατασκευής 2010 και μετά (το έτος αναγράφεται ρετά σταν πινακίδα στοιχείων, ακολουθούμενο από τον αριθμό σειράς), πλερούν τις προδιαγραφές της ΚΟΙΝΟΤΙΚΗΣ ΟΔΗΓΙΑΣ:

- με εμερομενία 17 Μαΐου 2006 "σχετικά με τα μηχανήματα" **2006/42/EK**

- της 15ης Δεκεμβρίου 2004 "σχετικά με ηλεκτρομαγνητική συμβατότητα" **2004/108/HOK**.

- της 8ης Μαΐου 2000 "σχετικά με εκπομπή θορύβου στο περιβάλλον" **2000/14/HK**. Αξιολόγηση συμφωνίας πραγματοποιηθείσα σύμφωνα με το Παράρτημα V. Για πληροφορίες σχετικά με τις εκπομπές θορύβων, δείτε το κεφάλαιο Τεχνικά χαρακτηριστικά.

Ηφαρμόστηκαν τα εξής πρότυπα: **EN ISO 12100-2/A1:2009, CISPR 12:2007, EN ISO 11806:2008**

Η SMP Svensk Maskinprovning AB, Fyrisborgsgatan 3, SE-754 50 Uppsala, Σουηδία, έχει εκτελέσει προαιρετικό έλεγχο μοντέλου για λογαριασμό της Husqvarna AB. Τα πιστοποιητικά έχουν αριθμούς: 122C - **SEC/10/2271, 01/164/068**, 122LD - **SEC/10/2272, 01/164/067**

Huskvarna 13 Οκτωβρίου 2011

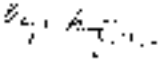

Bengt Frögelius, Διευθυντής ανάπτυξης (Ηξουσιοδοτημένος αντιπρόσωπος της Husqvarna AB και υπεύθυνος για την τεχνική τεκμερίωση.)



**Original instructions
Bruksanvisning i original
Originale instruktioner
Originale instruksjoner
Alkuperäiset ohjeet
Originalanweisungen
Instructions d'origine
Originele instructies
Instrucciones originales
Instruções originais
Istruzioni originali
Originaaljuhend
Instrukcijas oriģinālvalodā
Originalios instrukcijos
Izvirna navodila
Eredeti útmutatás
Instrukcja oryginalna
Původní pokyny
Pôvodné pokyny
Originalne upute
Prvobitna uputstva
Originalne upute
Instrucțiuni inițiale
Αρχικές οδηγίες
Oriģinal talimatlar
Оригинальные инструкции
Основні інструкції
Оригинални инструкции**

1154523-38



2011-10-20