

Robert Bosch Power Tools GmbH
70538 Stuttgart
GERMANY

www.bosch-pt.com

1 609 92A 4FY (2018.07) PS / 227



1 609 92A 4FY

GAS Professional

15 | 15 PS



de Originalbetriebsanleitung

en Original instructions

fr Notice originale

es Manual original

pt Manual original

it Istruzioni originali

nl Oorspronkelijke gebruiksaanwijzing

da Original brugsanvisning

sv Bruksanvisning i original

no Original driftsinstruks

fi Alkuperäiset ohjeet

el Πρωτότυπο οδηγιών χρήσης

tr Orijinal işletme talimatı

pl Instrukcja oryginalna

cs Původní návod k používání

sk Pôvodný návod na použitie

hu Eredeti használati utasítás

ru Оригинальное руководство по эксплуатации

uk Оригінальна інструкція з експлуатації

kk Пайдалану нұсқаулығының түпнұсқасы

ro Instrucțiuni originale

bg Оригинална инструкция

mk Оригинално упатство за работа

sr Originalno uputstvo za rad

sl Izvirna navodila

hr Originalne upute za rad

et Algupärane kasutusjuhend

lv Instrukcijas oriģinālvalodā

lt Originali instrukcija

ar دليل التشغيل الأصلي

fa دفترچه راهنمای اصلی

Deutsch	Seite	8
English	page	15
Français	Page	22
Español	Página	29
Português	Página	36
Italiano	Pagina	43
Nederlands	Pagina	50
Dansk	Side	57
Svensk	Sidan	63
Norsk	Side	70
Suomi	Sivu	76
Ελληνικά	Σελίδα	82
Türkçe	Sayfa	90
Polski	Strona	97
Čeština	Stránka	104
Slovenčina	Stránka	110
Magyar	Oldal	117
Русский	Страница	124
Українська	Сторінка	132
Қазақ	Бет	139
Română	Pagina	146
Български	Страница	153
Македонски	Страница	161
Srpski	Strana	168
Slovenščina	Stran	175
Hrvatski	Stranica	181
Eesti	Lehekülj	187
Latviešu	Lappuse	194
Lietuvių k.	Puslapis	201
عربي	الصفحة	208
آفارسى	صفحه	216

CE



GAS 15

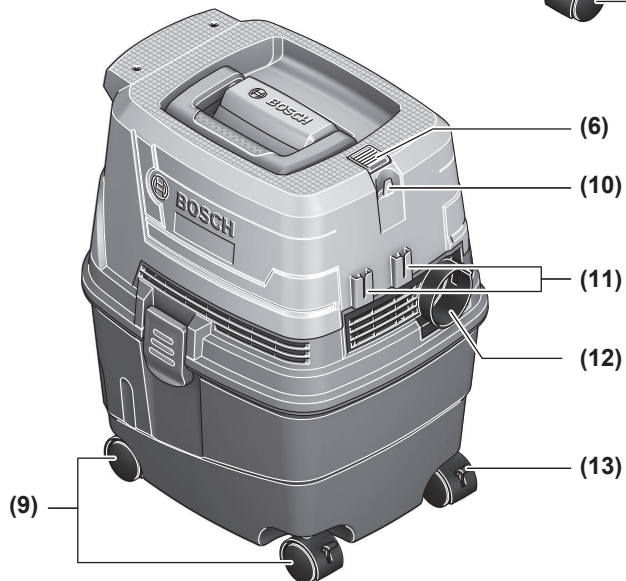
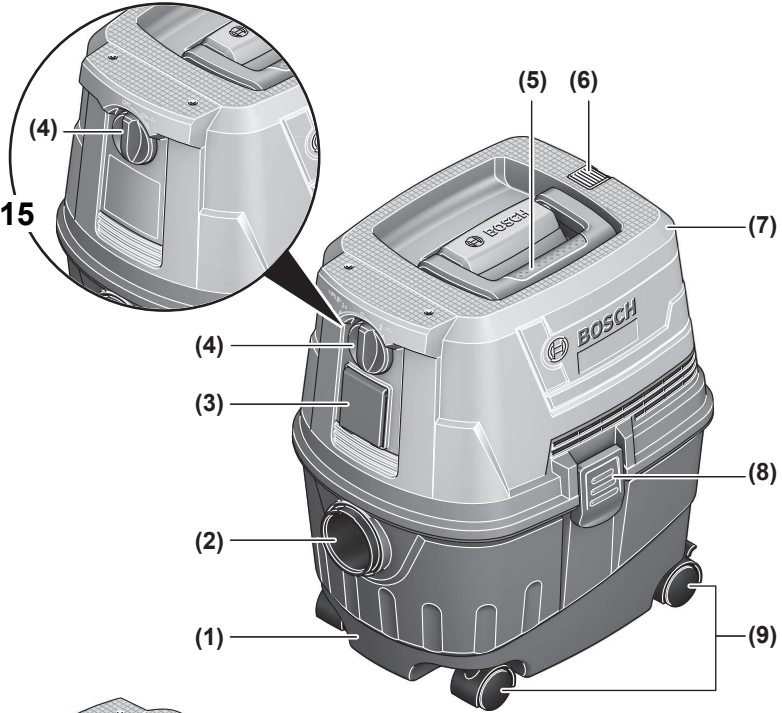

GAS 15 PS

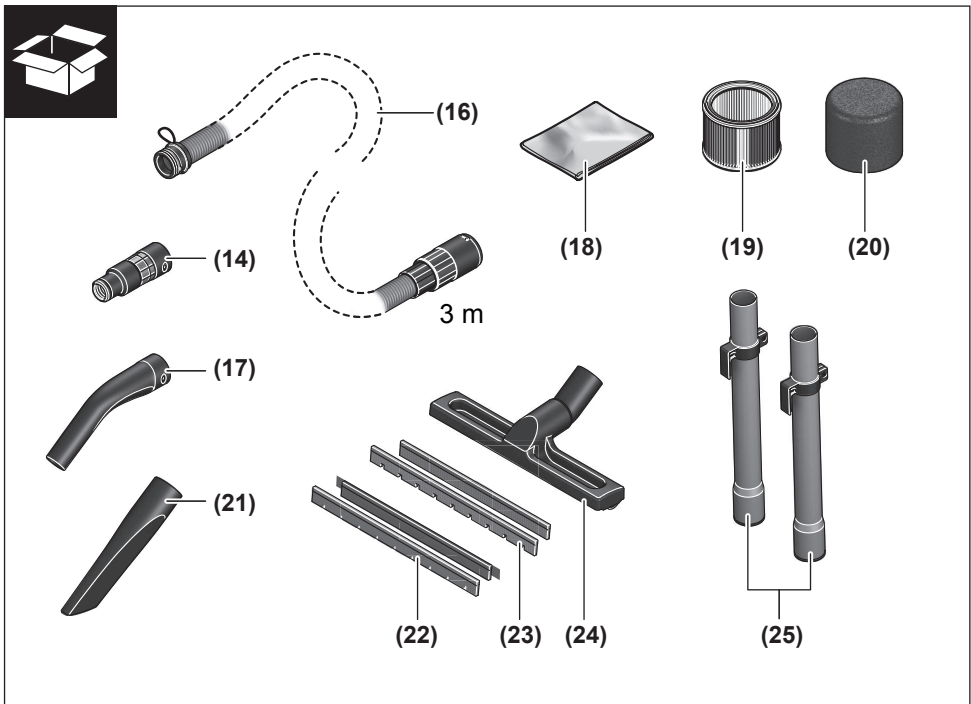
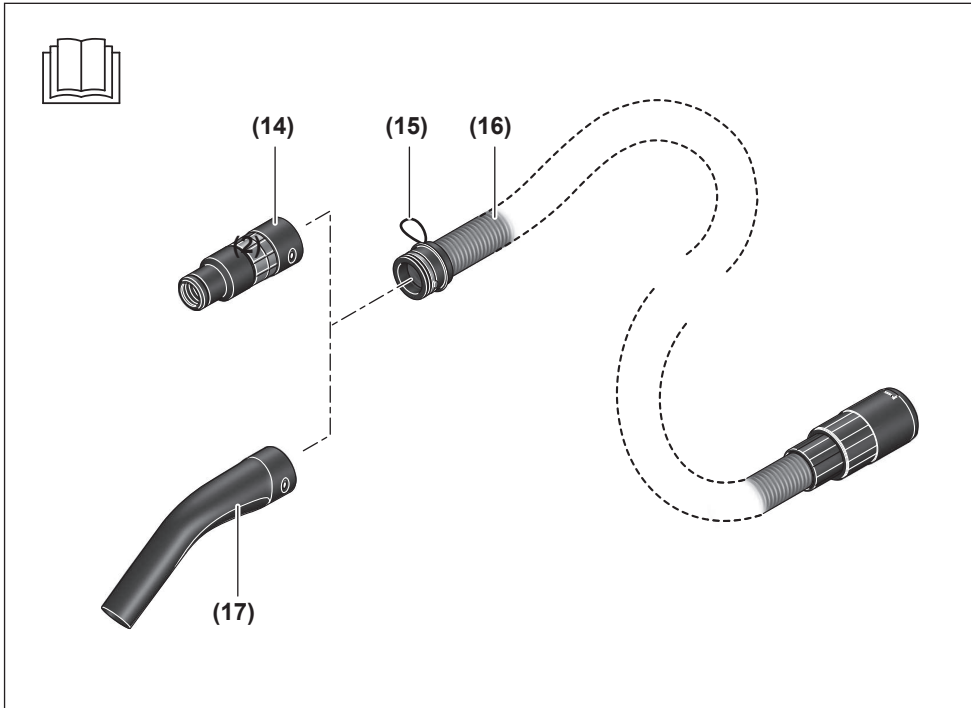

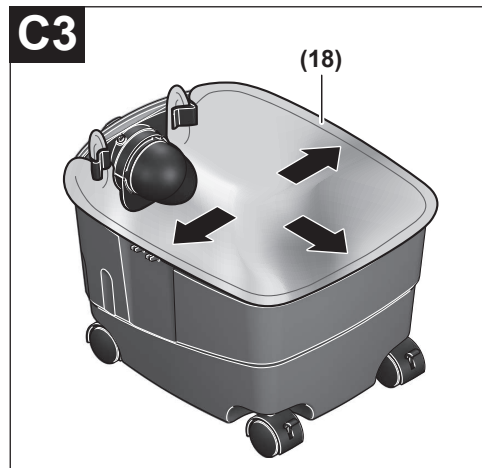
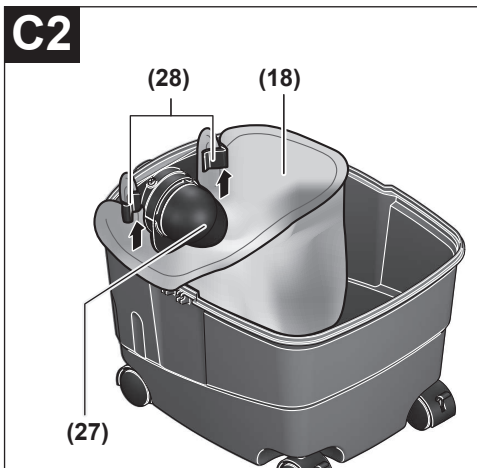
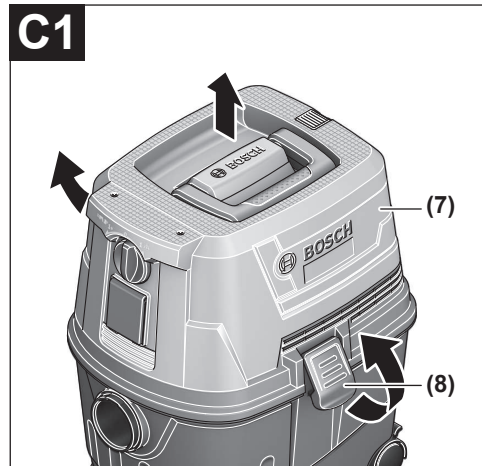
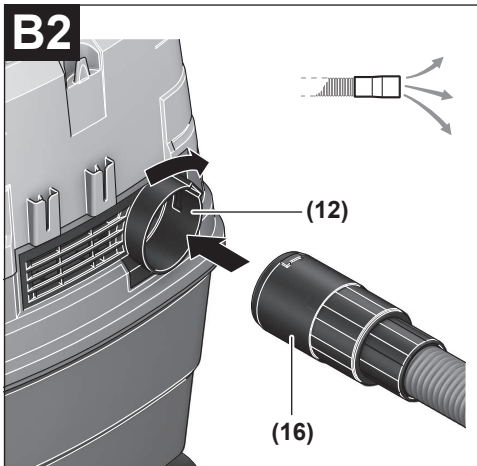
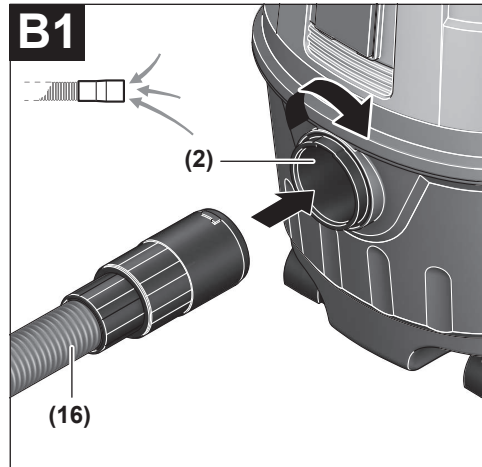
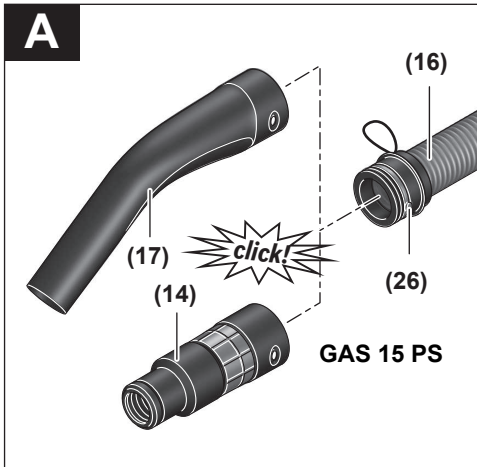

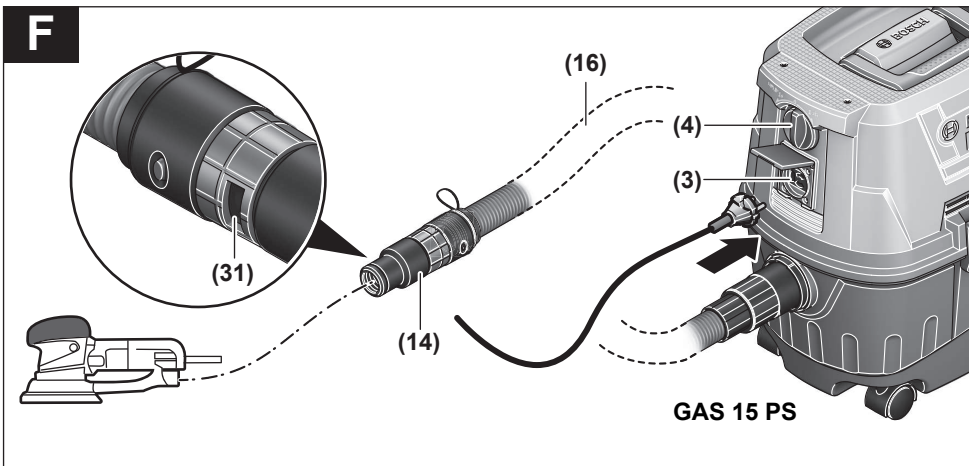
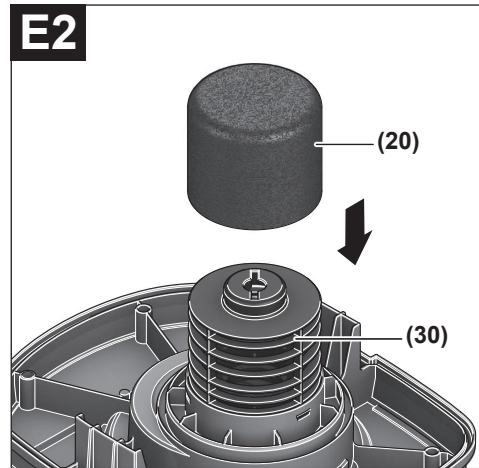
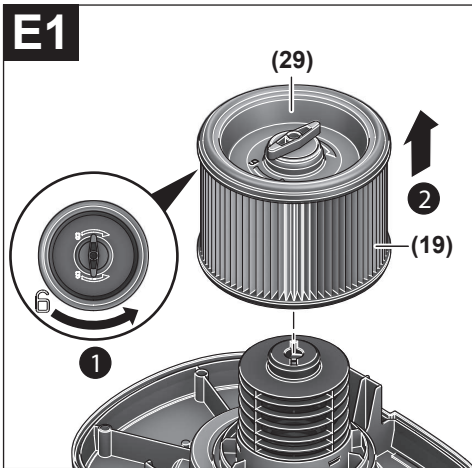
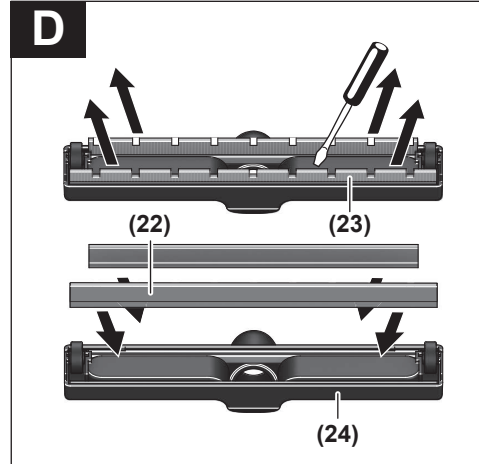
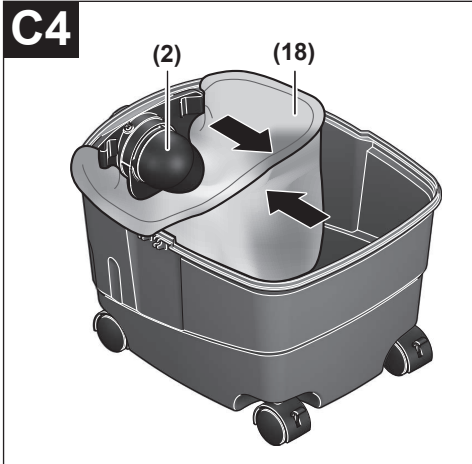

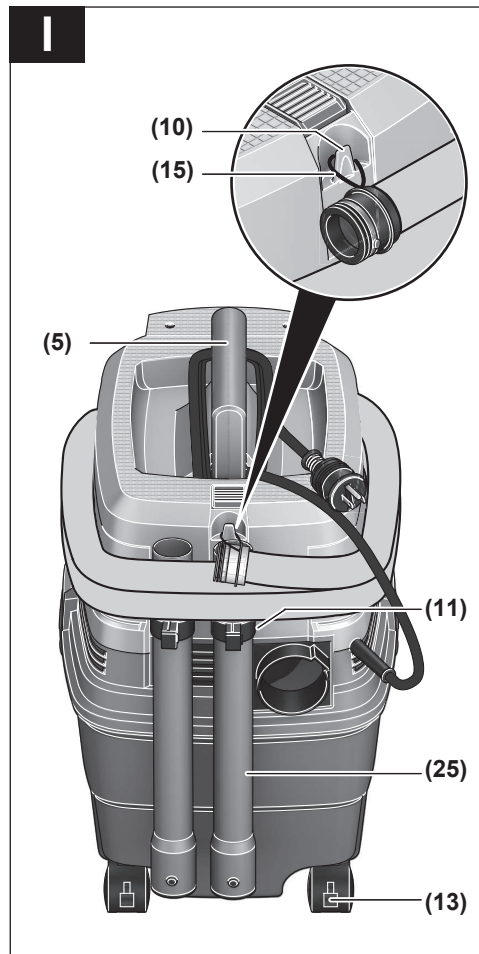
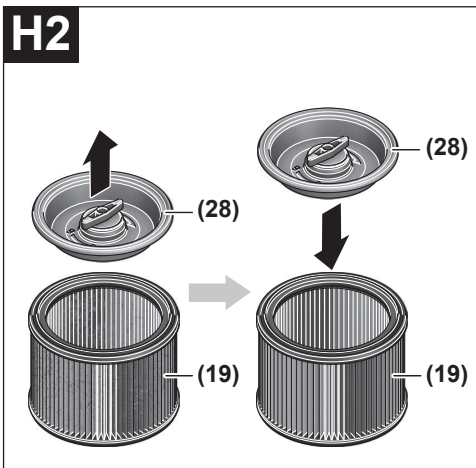
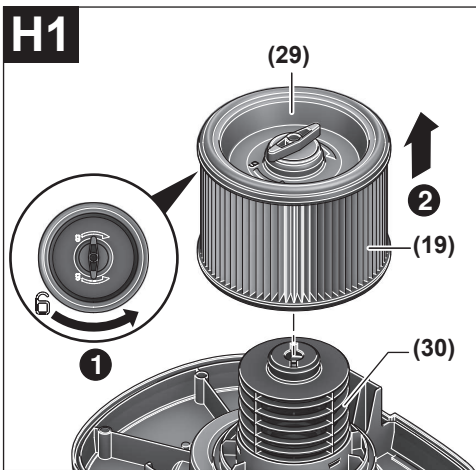
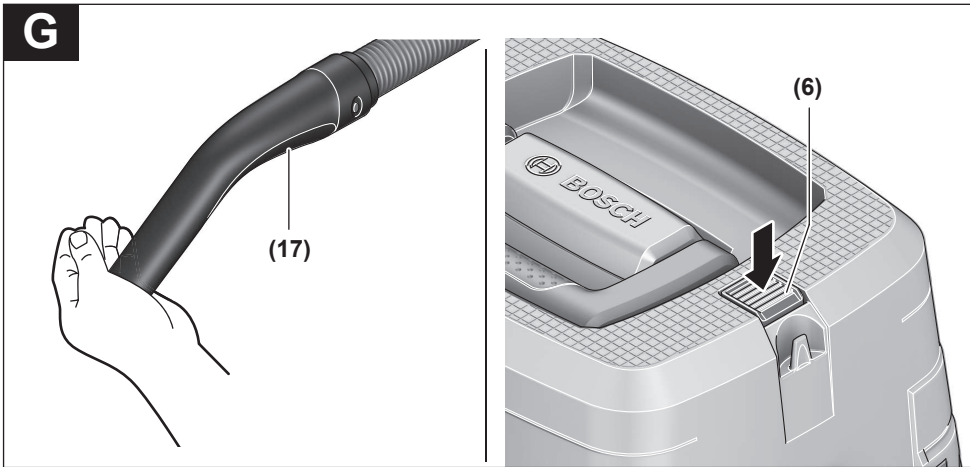

Deutsch

Sicherheitshinweise für Sauger



Lesen Sie alle Sicherheitshinweise und Anweisungen. Versäumnisse bei der Einhaltung der Sicherheitshinweise und Anweisungen können elektrischen Schlag, Brand und/oder schwere Verletzungen verursachen.

Bewahren Sie alle Sicherheitshinweise und Anweisungen für die Zukunft auf.

- ▶ **Dieser Sauger ist nicht vorgesehen für die Benutzung durch Kinder und Personen mit eingeschränkten physischen, sensorischen oder geistigen Fähigkeiten oder mangelnder Erfahrung und Wissen.** Andernfalls besteht die Gefahr von Fehlbedienung und Verletzungen.
- ▶ **Beaufsichtigen Sie Kinder.** Damit wird sichergestellt, dass Kinder nicht mit dem Sauger spielen.

⚠️ WARNUNG Saugen Sie keine gesundheitsgefährdenden Stoffe, z.B. Buchenholz- oder Eichenholzstaub, Gesteinsstaub, Asbest. Diese Stoffe gelten als krebserregend. Informieren Sie sich über die gültigen Regelungen/Gesetze bezüglich des Umgangs mit gesundheitsgefährdendem Stäuben in Ihrem Land.

- ▶ **Benutzen Sie den Sauger nur, wenn Sie ausreichende Informationen für den Gebrauch erhalten haben.** Eine sorgfältige Einweisung verringert Fehlbedienung und Verletzungen.

⚠️ WARNUNG Der Sauger ist geeignet zum Saugen von trockenen Stoffen und durch geeignete Maßnahmen auch zum Saugen von Flüssigkeiten. Das Eindringen von Flüssigkeiten erhöht das Risiko eines elektrischen Schlages.

- ▶ **Saugen Sie mit dem Sauger keine brennbaren oder explosiven Flüssigkeiten, zum Beispiel Benzin, Öl, Alkohol, Lösemittel. Saugen Sie keine heißen oder brennenden Stäube. Betreiben Sie den Sauger nicht in explosionsgefährdeten Räumen.** Die Stäube, Dämpfe oder Flüssigkeiten können sich entzünden oder explodieren.

⚠️ WARNUNG Benutzen Sie die Steckdose nur für die in der Betriebsanleitung festgelegten Zwecke.

⚠️ WARNUNG Schalten Sie den Sauger sofort aus, sobald Schaum oder Wasser austritt und entleeren Sie den Behälter. Der Sauger kann sonst beschädigt werden.

- ▶ **ACHTUNG! Der Sauger darf nur in Innenräumen gelagert werden.**
- ▶ **ACHTUNG! Reinigen Sie den Schwimmer regelmäßig und prüfen Sie, ob er beschädigt ist.** Die Funktion kann sonst beeinträchtigt sein.
- ▶ **Wenn der Betrieb des Saugers in feuchter Umgebung nicht vermeidbar ist, verwenden Sie einen Fehlerstromschutzschalter.** Der Einsatz eines Fehlerstromschutzschalters vermindert das Risiko eines elektrischen Schlages.
- ▶ **Schließen Sie den Sauger an ein ordnungsgemäß geerdetes Stromnetz an.** Steckdose und Verlängerungskabel müssen einen funktionsfähigen Schutzleiter besitzen.
- ▶ **Überprüfen Sie vor jeder Benutzung Sauger, Kabel und Stecker. Benutzen Sie den Sauger nicht, sofern Sie Schäden feststellen. Öffnen Sie den Sauger nicht selbst und lassen Sie ihn nur von qualifiziertem Fachpersonal und nur mit Original-Ersatzteilen reparieren.** Beschädigte Sauger, Kabel und Stecker erhöhen das Risiko eines elektrischen Schlages.
- ▶ **Überfahren oder quetschen Sie das Kabel nicht. Ziehen Sie nicht am Kabel, um den Stecker aus der Steckdose zu ziehen oder den Sauger zu bewegen.** Beschädigte Kabel erhöhen das Risiko eines elektrischen Schlages.
- ▶ **Ziehen Sie den Stecker aus der Steckdose, bevor Sie den Sauger warten oder reinigen, Geräteeinstellungen vornehmen, Zubehörteile wechseln oder den Sauger weglegen.** Diese Vorsichtsmaßnahme verhindert den unbeabsichtigten Start des Saugers.
- ▶ **Sorgen Sie für gute Belüftung am Arbeitsplatz.**
- ▶ **Lassen Sie den Sauger nur von qualifiziertem Fachpersonal mit Original-Ersatzteilen reparieren.** Damit wird sichergestellt, dass die Sicherheit des Saugers erhalten bleibt.
- ▶ **Prüfen Sie vor der Inbetriebnahme den einwandfreien Zustand des Saugschlauchs. Lassen Sie dabei den Saugschlauch am Sauger montiert, damit nicht unbeabsichtigt Staub austritt.** Sie können sonst Staub einatmen.
- ▶ **Benutzen Sie den Sauger nicht als Sitzgelegenheit.** Sie können den Sauger beschädigen.
- ▶ **Verwenden Sie das Netzkabel und den Saugschlauch sorgfältig.** Sie können andere Personen damit gefährden.
- ▶ **Reinigen Sie den Sauger nicht mit direkt gerichtetem Wasserstrahl.** Das Eindringen von Wasser in das Saugeroberteil erhöht das Risiko eines elektrischen Schlages.

Symbole

Die nachfolgenden Symbole können für den Gebrauch Ihres Saugers von Bedeutung sein. Prägen Sie sich bitte die Sym-

bole und ihre Bedeutung ein. Die richtige Interpretation der Symbole hilft Ihnen, den Sauger besser und sicherer zu gebrauchen.

Symbole und ihre Bedeutung



WARNUNG! Lesen Sie alle Sicherheitshinweise und Anweisungen. Versäumnisse bei der Einhaltung der Sicherheitshinweise und Anweisungen können elektrischen Schlag, Brand und/oder schwere Verletzungen verursachen.



Hängen Sie den Sauger, z. B. zum Transportieren, nicht an einen Kranhaken. Der Sauger ist nicht kranbar. Es besteht Verletzungs- und Beschädigungsgefahr.



Benutzen Sie den Sauger nicht als Sitzgelegenheit, Leiter oder Tritt. Der Sauger kann umkippen und beschädigt werden. Es besteht Verletzungsgefahr.

GAS 15

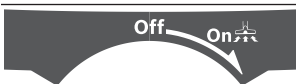

Ausschalten

Saugen

Aufsaugen von abgelagerten Stäuben

GAS 15 PS

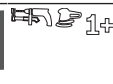
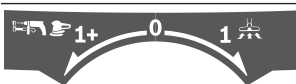

Start-/Stop-Automatik

Absaugen der anfallenden Stäube von laufenden Elektrowerkzeugen
Sauger schaltet sich automatisch ein und zeitverzögert wieder aus



Ausschalten



Saugen

Aufsaugen von abgelagerten Stäuben

max.
2100 W
min.
100 W

Angabe der zulässigen Anschlussleistung des angeschlossenen Elektrowerkzeugs (länderspezifisch)

Produkt- und Leistungsbeschreibung

Bestimmungsgemäßer Gebrauch

Das Gerät ist bestimmt zum Erfassen, Aufsaugen, Fördern und Abscheiden nicht brennbarer trockener Stäube, nicht brennbarer Flüssigkeiten und eines Wasser-Luft-Gemisches. Er ist geeignet für die erhöhten Beanspruchungen bei gewerblicher Nutzung, z. B. in Handwerk, Industrie, Hotels, Schulen, Fabriken, Büros und Werkstätten, sowie für den Haushalts- und Hausgebrauch.

Benutzen Sie den Sauger nur, wenn Sie alle Funktionen voll einschätzen und ohne Einschränkungen durchführen können oder entsprechende Anweisungen erhalten haben.

Abgebildete Komponenten

Die Nummerierung der abgebildeten Komponenten bezieht sich auf die Darstellung des Saugers auf der Grafikseite.

- (1) Behälter
- (2) Schlauchaufnahme (Saugfunktion)
- (3) Steckdose für Elektrowerkzeug (GAS 15 PS)
- (4) Betriebsarten-Wahlschalter (GAS 15 PS)
- (4) Ein-/Ausschalter (GAS 15)
- (5) Tragegriff
- (6) SFC-Schalter
- (7) Saugeroberteil
- (8) Verschluss für Saugeroberteil
- (9) Lenkrolle
- (10) Halterung für Saugschlauch
- (11) Halterung für Saugrohre
- (12) Schlauchaufnahme (Ausblasfunktion)
- (13) Lenkrollenbremse
- (14) Absaugadapter (GAS 15 PS)

- (15) Halteschlaufe des Saugschlauchs
- (16) Saugschlauch
- (17) Gekrümmte Düse
- (18) Plastiksack/Staubbeutel^{A)}
- (19) Hauptfilter
- (20) Nassfilter
- (21) Fugendüse
- (22) Gummilippe
- (23) Bürstenstreifen
- (24) Bodendüse

- (25) Saugrohr
- (26) Druckknopf
- (27) Ansaugöffnung
- (28) Klammer zur Befestigung des Plastiksacks
- (29) Filterhalterung
- (30) Filterkorb
- (31) Falschlufföffnung

A) **Abgebildetes oder beschriebenes Zubehör gehört nicht zum Standard-Lieferumfang. Das vollständige Zubehör finden Sie in unserem Zubehörprogramm.**

Technische Daten

Nass-/Trockensauger		GAS 15	GAS 15 PS
Sachnummer		3 601 JE5 0..	3 601 JE5 1..
Nennaufnahmeleistung	W	1100	1100
Frequenz	Hz	50–60	50–60
Behältervolumen (Brutto)	l	15	15
Nettovolumen (Flüssigkeit)	l	8	8
Staubbeutelvolumen	l	8	8
max. Unterdruck ^{A)}			
– Sauger	kPa	22	22
– Turbine	kPa	22	22
max. Durchflussmenge ^{A)}			
– Sauger	l/s	33	33
– Turbine	l/s	53	53
Start-/Stop-Automatik		–	●
Gewicht entsprechend EPTA-Procedure 01:2014	kg	9,6	9,6
Schutzklasse		□ / II	⊕ / I
Schutzart		IPX4	IPX4

A) gemessen mit einem Saugschlauch Ø 35 mm und 3 m Länge

Die Angaben gelten für eine Nennspannung [U] von 230 V. Bei abweichenden Spannungen und in länderspezifischen Ausführungen können diese Angaben variieren.

Start-/Stop-Automatik ^{A)}			
	Nennspannung	maximale Leistung	minimale Leistung
EU	220–240 V	2100 W	100 W
UK	240 V	1760 W	100 W
CH	230 V	2100 W	100 W

A) Angabe der zulässigen Anschlussleistung des angeschlossenen Elektrowerkzeugs (länderspezifisch)

Geräusch-/Vibrationsinformation

Geräuschemissionswerte ermittelt entsprechend **EN 60335-2-69**.

Der A-bewertete Schalldruckpegel des Elektrowerkzeugs beträgt typischerweise **74 dB(A)**. Unsicherheit K = 3 dB. Der Geräuschpegel beim Arbeiten kann 80 dB(A) überschreiten.

Gehörschutz tragen!

Schwingungsgesamtwerte a_h (Vektorsumme dreier Richtungen) und Unsicherheit K ermittelt entsprechend **EN 60335-2-69**: $a_h < 2,5 \text{ m/s}^2$, K = 1,5 m/s^2 .

Montage

- ▶ **Ziehen Sie den Stecker aus der Steckdose, bevor Sie den Sauger warten oder reinigen, Geräteeinstellungen vornehmen, Zubehörteile wechseln oder den Sauger weglegen.** Diese Vorsichtsmaßnahme verhindert den unbeabsichtigten Start des Saugers.

Saugzubehör montieren (siehe Bild A)

Der Saugschlauch (16) ist mit einem Clip-System ausgestattet, mit dem Saugzubehör (Absaugadapter (14), gekrümmte Düse (17)) angeschlossen werden kann.

Düsen und Rohre montieren

- Stecken Sie die gekrümmte Düse (17) auf den Saugschlauch (16), bis die beiden Druckknöpfe (26) des Saugschlauchs hörbar einrasten.
- Stecken Sie danach das gewünschte Saugzubehör (Bo-
dendüse, Fugendüse, Saugrohr etc.) fest auf die gekrümmte Düse (17).
- Zum Demontieren drücken Sie die Druckknöpfe (26) nach innen und ziehen die Bauteile auseinander.

Absaugadapter montieren (GAS 15 PS)

- Stecken Sie den Absaugadapter (14) auf den Saugschlauch (16), bis die beiden Druckknöpfe (26) des Saugschlauchs hörbar einrasten.
- Zum Demontieren drücken Sie die Druckknöpfe (26) nach innen und ziehen die Bauteile auseinander.

Saugschlauch montieren

Saugfunktion (siehe Bild B1)

- Stecken Sie den Saugschlauch (16) in die Schlauchaufnahme (12) und drehen Sie ihn bis zum Anschlag in Drehrichtung .

Hinweis: Beim Saugen entsteht durch die Reibung des Staubs im Saugschlauch und -zubehör eine elektrostatische Aufladung, die der Benutzer in Form von statischer Entladung spüren kann (abhängig von Umwelteinflüssen und körperlichem Empfinden).

Generell empfiehlt Bosch einen antistatischen Saugschlauch (Zubehör) beim Saugen von Feinstäuben und trockenen Materialien zu verwenden.

Ausblasfunktion (siehe Bild B2)

- ▶ **Der Sauger verfügt über eine Ausblasfunktion. Blasen Sie die Abluft nicht in den freien Raum. Verwenden Sie die Ausblasfunktion nur mit einem sauberen Schlauch.** Stäube können gesundheitsgefährdend sein.
- Schalten Sie den Sauger für mindestens 5 s ein (GAS 15: Ein-/Ausschalter (4) auf „On“; GAS 15 PS: Betriebsarten-Wahlschalter (4) auf das Symbol „Saugen“), um den Saugschlauch (16) von abgelagerten Stäuben zu säubern.
- Drehen Sie den Saugschlauch (16) gegen den Uhrzeigersinn bis zum Anschlag und ziehen Sie ihn aus der Schlauchaufnahme (2).

- Stecken Sie den Saugschlauch (16) in die Schlauchaufnahme (12) und drehen Sie ihn im Uhrzeigersinn bis zum Anschlag.

Plastiksack oder Staubbeutel einsetzen/entnehmen (Trockensaugen) (siehe Bilder C1–C4)

Zum Trockensaugen können Sie einen Plastiksack (18) oder einen Staubbeutel (Zubehör) in den Behälter (1) einsetzen. Dadurch wird die Entsorgung von grobem Schmutz erleichtert.

Plastiksack einsetzen

- Öffnen Sie die Verschlüsse (8) und nehmen Sie das Saugeroberteil (7) ab.
- Legen Sie den Plastiksack (18) mit der Einfüllöffnung nach oben in den Behälter (1) ein. Befestigen Sie den Plastiksack unter der Ansaugöffnung (27) mit Hilfe der Klammern (28).
- Stellen Sie sicher, dass der Plastiksack (18) komplett an den Innenwänden des Behälters (1) anliegt.
- Schlagen Sie den Rest des Plastiksacks (18) über den Rand des Behälters (1).
- Setzen Sie das Saugeroberteil (7) auf und schließen Sie die Verschlüsse (8).

Plastiksack entnehmen und verschließen

- Öffnen Sie die Verschlüsse (8) und nehmen Sie das Saugeroberteil (7) ab.
- Ziehen Sie den Rand des vollen Plastiksacks (18) nach hinten aus den Klammern (28).
- Nehmen Sie den Plastiksack (18) vorsichtig, ohne ihn zu beschädigen, aus dem Behälter (1).
- Achten Sie dabei darauf, dass der Plastiksack nicht an der Ansaugöffnung (27) oder an anderen scharfen Gegenständen streift.

Staubbeutel wechseln/einsetzen (Zubehör)

- Öffnen Sie die Verschlüsse (8) und nehmen Sie das Saugeroberteil (7) ab.
- Ziehen Sie den vollen Staubbeutel (18) vom Anschlussflansch nach hinten ab. Verschließen Sie die Öffnung des Staubbeutels durch Umklappen des Deckels. Nehmen Sie den verschlossenen Staubbeutel aus dem Behälter (1).
- Stülpen Sie den neuen Staubbeutel über den Anschlussflansch des Saugers. Stellen Sie sicher, dass der Staubbeutel in seiner vollen Länge an der Innenwand des Behälters (1) anliegt.
- Setzen Sie das Saugeroberteil (7) auf und schließen Sie die Verschlüsse (8).

Gummilippe einsetzen (Nasssaugen) (siehe Bild D)

- Heben Sie die Bürstenstreifen (23) mit einem geeigneten Werkzeug aus der Bodendüse (24).
- Setzen Sie die Gummilippen (22) in die Bodendüse (24).

Hinweis: Die strukturierte Seite der Gummilippen muss nach außen zeigen.

Nassfilter einsetzen (Nasssaugen) (siehe Bilder E1–E2)

Zur leichteren Entsorgung beim Saugen von Wasser-Feststoff-Gemischen enthält der Sauger einen Nassfilter (20), der die Flüssigkeit von den Feststoffen abscheidet.

- Öffnen Sie die Verschlüsse (8) und nehmen Sie das Saugeroberteil (7) ab.
- Drehen Sie die Filterhalterung (29) bis zum Anschlag in Drehrichtung  und entnehmen Sie die Filterhalterung zusammen mit dem Hauptfilter (19) aus dem Saugeroberteil (7).
- Stülpen Sie den Nassfilter (20) über den Filterkorb (30).
- Setzen Sie das Saugeroberteil (7) auf und schließen Sie die Verschlüsse (8).

Betrieb

- ▶ **Ziehen Sie den Stecker aus der Steckdose, bevor Sie den Sauger warten oder reinigen, Geräteeinstellungen vornehmen, Zubehörteile wechseln oder den Sauger weglegen.** Diese Vorsichtsmaßnahme verhindert den unbeabsichtigten Start des Saugers.

Inbetriebnahme

- ▶ **Beachten Sie die Netzspannung!** Die Spannung der Stromquelle muss mit den Angaben auf dem Typenschild des Saugers übereinstimmen.
- ▶ **Informieren Sie sich über die gültigen Regelungen/Gesetze bezüglich des Umgangs mit gesundheitsgefährdenden Stäuben in Ihrem Land.**

Der Sauger darf grundsätzlich nicht in explosionsgefährdeten Räumen eingesetzt werden.



Um eine optimale Saugleistung zu gewährleisten, müssen Sie den Saugschlauch (16) immer komplett vom Saugeroberteil (7) abwickeln.

Um Energie zu sparen, schalten Sie den Sauger nur ein, wenn Sie ihn benutzen.



Trockensaugen

Hinweis: Stellen Sie sicher, dass beim Trockensaugen der Hauptfilter (19) in den Sauger eingesetzt ist.

Aufsaugen von abgelagerten Stäuben (GAS 15)

- Um den Sauger **einzuschalten**, stellen Sie den Ein-/Ausschalter (4) auf das Symbol „On“ .
- Um den Sauger **auszuschalten**, stellen Sie den Ein-/Ausschalter (4) auf das Symbol „Off“ .

Aufsaugen von abgelagerten Stäuben (GAS 15 PS)

- Um den Sauger **einzuschalten**, stellen Sie den Betriebsarten- Wahlschalter (4) auf das Symbol „Saugen“ .
- Um den Sauger auszuschalten, stellen Sie den Betriebsarten-Wahlschalter (4) auf das Symbol „Ausschalten“ .

Absaugen der anfallenden Stäube von laufenden Elektrowerkzeugen (GAS 15 PS) (siehe Bild F)



- ▶ **Es muss eine ausreichende Luftwechselrate (L) in dem Raum vorhanden sein, wenn die Abluft in den Raum zurückgeht. Beachten Sie entsprechende nationale Vorschriften.**

In den Sauger ist eine Schutzkontakt-Steckdose (3) integriert. Sie können dort ein externes Elektrowerkzeug anschließen. Beachten Sie die maximal zulässige Anschlussleistung des angeschlossenen Elektrowerkzeugs.

- Montieren Sie den Absaugadapter (14) (siehe „Absaugadapter montieren (GAS 15 PS)“, Seite 11).
- Stecken Sie den Absaugadapter (14) in den Absaugstutzen des Elektrowerkzeugs.

Hinweis: Beim Arbeiten mit Elektrowerkzeugen, deren Luftzufuhr in den Saugschlauch gering ist (z. B. Stichsägen, Schleifer etc.), muss die Falschlufföffnung (31) des Absaugadapters (14) geöffnet werden. Nur dadurch kann die halbautomatische Filterreinigung (SFC) problemlos arbeiten.

Drehen Sie dazu den Ring über der Falschlufföffnung (31), bis eine maximale Öffnung entsteht.

- Zur **Inbetriebnahme der Start-/Stop-Automatik** des Saugers stellen Sie den Betriebsarten- Wahlschalter (4) auf das Symbol „Start-/Stop-Automatik“ .
- Schalten Sie zur **Inbetriebnahme** des Saugers das an die Steckdose (3) angeschlossene Elektrowerkzeug ein. Der Sauger startet automatisch.
- Schalten Sie das Elektrowerkzeug aus, um **das Absaugen zu beenden**. Die Nachlauffunktion der Start-/Stop-Automatik läuft bis zu 6 Sekunden nach, um restliche Stäube aus dem Saugschlauch abzusaugen.
- Um den Sauger **auszuschalten**, stellen Sie den Betriebsarten-Wahlschalter (4) auf das Symbol „Ausschalten“ .

Nasssaugen

- ▶ **Saugen Sie mit dem Sauger keine brennbaren oder explosiven Flüssigkeiten, zum Beispiel Benzin, Öl, Alkohol, Lösemittel. Saugen Sie keine heißen oder brennenden Stäube. Betreiben Sie den Sauger nicht in explosionsgefährdeten Räumen.** Die Stäube, Dämpfe oder Flüssigkeiten können sich entzünden oder explodieren.

- ▶ **Der Sauger darf nicht als Wasserpumpe benutzt werden.** Der Sauger ist bestimmt für das Aufsaugen von Luft und Wassergemisch.

Hinweis: Stellen Sie sicher, dass beim Nasssaugen der Hauptfilter (19) aus dem Sauger entnommen ist.

Arbeitsschritte vor dem Nasssaugen

- Öffnen Sie die Verschlüsse (8) und nehmen Sie das Saugeroberteil (7) ab.
- Drehen Sie die Filterhalterung (29) bis zum Anschlag in Drehrichtung  und entnehmen Sie die Filterhalterung zusammen mit dem Hauptfilter (19) aus dem Saugeroberteil (7).
- Entfernen Sie bei Bedarf den Plastiksack (18) oder den Staubbeutel.
- Setzen Sie das Saugeroberteil (7) auf und schließen Sie die Verschlüsse (8).
- Setzen Sie die Gummilippe (22) in die Bodendüse (24) ein.

Aufsaugen von Flüssigkeiten

- Schalten Sie den Sauger ein (GAS 15: Ein-/Ausschalter (4) auf „On“; GAS 15 PS: Betriebsarten- Wahlschalter (4) auf das Symbol „Saugen“).

Der Sauger ist mit einem Schwimmer ausgestattet. Ist die maximale Füllhöhe erreicht, wird das Saugen gestoppt.

- Stellen Sie den Ein-/Ausschalter (4) auf „Off“ (GAS 15) bzw. den Betriebsarten- Wahlschalter (4) auf das Symbol „Ausschalten“ (GAS 15 PS).
- Entleeren Sie den Behälter (1).

Zur Vermeidung von Schimmelbildung nach dem Nasssaugen:

- Nehmen Sie das Saugeroberteil (7) ab und lassen Sie es gut trocknen.
- Nehmen Sie den Nassfilter (20) heraus und lassen Sie diesen ebenfalls gut trocknen.

Halbautomatische Filterreinigung (siehe Bild G)

Spätestens wenn die Saugleistung nicht mehr ausreicht, muss die Filterreinigung betätigt werden.

Die Häufigkeit der Filterreinigung ist abhängig von Staubart und Staubmenge. Bei regelmäßiger Anwendung bleibt die maximale Förderleistung länger erhalten.

Bei der halbautomatischen Filterreinigung (SFC) werden durch eine Umkehr des Luftstroms die Lamellen des Filters von abgelagertem Staub gereinigt.

Ein oberflächlich verschmutzter Faltenfilter ist voll funktionsfähig. Eine manuelle Reinigung des Flachfaltenfilters durch Ausklopfen oder Ausblasen ist nicht notwendig und kann den Filter sogar beschädigen.

SFC-Filterreinigung auslösen

- Verschließen Sie mit der Handfläche die Düsen- oder Saugschlauchöffnung.
- Drücken Sie 3-mal den SFC-Schalter (6).

Wartung und Service

Wartung und Reinigung



- ▶ **Ziehen Sie den Stecker aus der Steckdose, bevor Sie den Sauger warten oder reinigen, Geräteeinstellungen vornehmen, Zubehörteile wechseln oder den Sauger weglegen.** Diese Vorsichtsmaßnahme verhindert den unbeabsichtigten Start des Saugers.
- ▶ **Halten Sie den Sauger und die Lüftungsschlitze sauber, um gut und sicher zu arbeiten.**
- ▶ **Tragen Sie bei der Wartung und Reinigung des Saugers eine Staubschutzmaske.**

Wenn ein Ersatz der Anschlussleitung erforderlich ist, dann ist dies von Bosch oder einer autorisierten Kundendienststelle für Bosch-Elektrowerkzeuge auszuführen, um Sicherheitsgefährdungen zu vermeiden.

Regelmäßiges Entleeren des Staubbehälters und Reinigen der Filter gewährleistet optimale Saugleistung. Wird die Saugleistung danach nicht erreicht, ist der Sauger dem Kundendienst zuzuführen.

Filter herausnehmen/wechseln (siehe Bilder H1–H2)

Tauschen Sie beschädigte Faltenfilter sofort aus.

- Öffnen Sie die Verschlüsse (8) und nehmen Sie das Saugeroberteil (7) ab.
- Drehen Sie die Filterhalterung (29) bis zum Anschlag in Drehrichtung  und entnehmen Sie die Filterhalterung zusammen mit dem Hauptfilter (19) aus dem Saugeroberteil (7).
- Ziehen Sie den verschmutzten/beschädigten Hauptfilter (19) von der Filterhalterung (29) ab.
- Bürsten Sie die Lamellen des Hauptfilters (19) mit einer weichen Bürste ab.
oder
Tauschen Sie einen beschädigten Hauptfilter (19) aus.
- Setzen Sie die Filterhalterung (29) auf den gereinigten/neuen Hauptfilter (19).
- Stülpen Sie die Filterhalterung (29) zusammen mit dem Hauptfilter (19) über den Filterkorb (30) und drehen Sie die Filterhalterung (29) bis zum Anschlag in Drehrichtung .
- Setzen Sie das Saugeroberteil (7) auf und schließen Sie die Verschlüsse (8).

Behälter reinigen

- Wischen Sie den Behälter (1) von Zeit zu Zeit mit handelsüblichem, nicht scheuerndem Reinigungsmittel aus und lassen Sie diesen trocknen.

Aufbewahrung und Transport (siehe Bild I)

- Wickeln Sie das Netzkabel um den Tragegriff (5).
- Stecken Sie die Saugrohre (25) in die Halterungen (11).
- Legen Sie den Saugschlauch (16) um das Saugeroberteil und hängen Sie die Halteschlaufe (15) in die Halterung (10) ein.
- Tragen Sie den Sauger am Tragegriff (5).

- Stellen Sie den Sauger in einem trockenen Raum ab und sichern Sie ihn vor unbefugter Benutzung.
- Treten Sie zum Feststellen der Lenkrollen **(9)** die Lenkrollenbremse **(13)** herunter.

Behebung von Störungen

- ▶ **Tritt eine Störung (z. B. Filterbruch) auf, muss der Sauger sofort ausgeschaltet werden. Vor erneuter Inbetriebnahme muss die Störung beseitigt werden.**

Problem	Abhilfe
Saugturbine läuft nicht an.	– Netzkabel, Netzstecker, Sicherung und Steckdose überprüfen. GAS 15 PS: Betriebsarten-Wahlschalter (4) steht auf „Start-/Stop-Automatik“. – Betriebsarten-Wahlschalter (4) auf das Symbol „Saugen“ stellen bzw. das an die Steckdose (3) angeschlossene Elektrowerkzeug einschalten.
Saugturbine läuft nach Behälterleerung nicht wieder an.	– Sauger ausschalten und 5 Sekunden warten, nach 5 Sekunden wieder einschalten.
Saugkraft lässt nach.	– Behälter (1) entleeren. – Verstopfungen aus Saugdüse, Saugrohr (25) , Saugschlauch (16) oder Filter (19) entfernen. – Plastiksack (18) oder Staubbeutel wechseln. – Filterhalterung (29) richtig einrasten. – Saugeroberteil (7) richtig aufsetzen und Verschlüsse (8) schließen. – Hauptfilter (19) wechseln.
Staubaustritt beim Saugen	– Korrekten Einbau des Hauptfilters (19) überprüfen. – Hauptfilter (19) wechseln.
Abschaltautomatik (Nasssaugen) spricht nicht an.	Bei elektrisch nicht leitenden Flüssigkeiten oder bei Schaumbildung funktioniert die Abschaltautomatik nicht. – Füllstand ständig kontrollieren.
Filterreinigung arbeitet nicht.	– SFC-Schalter (6) drücken.

Kundendienst und Anwendungsberatung

Der Kundendienst beantwortet Ihre Fragen zu Reparatur und Wartung Ihres Produkts sowie zu Ersatzteilen. Explosionszeichnungen und Informationen zu Ersatzteilen finden Sie auch unter: **www.bosch-pt.com**

Das Bosch-Anwendungsberatungs-Team hilft Ihnen gerne bei Fragen zu unseren Produkten und deren Zubehör.

www.powertool-portal.de, das Internetportal für Handwerker und Heimwerker.

Geben Sie bei allen Rückfragen und Ersatzteilbestellungen bitte unbedingt die 10-stellige Sachnummer laut Typenschild des Produkts an.

Deutschland

Robert Bosch Power Tools GmbH
Servicezentrum Elektrowerkzeuge
Zur Luhne 2

37589 Kalefeld – Willershausen

Unter **www.bosch-pt.de** können Sie online Ersatzteile bestellen oder Reparaturen anmelden.

Kundendienst: Tel.: (0711) 40040460

Fax: (0711) 40040461

E-Mail: Servicezentrum.Elektrowerkzeuge@de.bosch.com

Anwendungsberatung:

Tel.: (0711) 40040460

Fax: (0711) 40040462

E-Mail: kundenberatung.ew@de.bosch.com

Österreich

Unter **www.bosch-pt.at** können Sie online Ersatzteile bestellen.

Tel.: (01) 797222010

Fax: (01) 797222011

E-Mail: service.elektrowerkzeuge@at.bosch.com

Schweiz

Unter **www.bosch-pt.com/ch/de** können Sie online Ersatzteile bestellen.

Tel.: (044) 8471511

Fax: (044) 8471551

E-Mail: Aftersales.Service@de.bosch.com

Luxemburg

Tel.: +32 2 588 0589

Fax: +32 2 588 0595

E-Mail: outillage.gereedschap@be.bosch.com

Entsorgung

Sauger, Zubehör und Verpackungen sollen einer umweltgerechten Wiederverwertung zugeführt werden.



Werfen Sie den Sauger nicht in den Hausmüll!

Nur für EU-Länder:

Gemäß der Europäischen Richtlinie 2012/19/EU über Elektro- und Elektronik-Altgeräte und ihrer Umsetzung in nationales Recht müssen nicht mehr gebrauchsfähige

ge Sauger getrennt gesammelt und einer umweltgerechten Wiederverwertung zugeführt werden.

English

Safety information for vacuum cleaners



Read all the safety information and instructions. Failure to observe the safety information and follow instructions may result in electric shock, fire and/or serious injury.

Save all warnings and instructions for future reference.

- ▶ **This vacuum cleaner is not intended for use by children or persons with physical, sensory or mental impairments. It should not be used by persons who have insufficient experience and knowledge.** Otherwise, there is a risk of operating errors and injuries.

- ▶ **Supervise children.** This will ensure that children do not play with the vacuum cleaner.

⚠ WARNING Do not vacuum any harmful substances, e.g. beech or oak wood dust, rock dust or asbestos. These substances are considered carcinogenic. Make sure you inform yourself about the applicable regulations/laws on how to handle harmful types of dust in your country.

- ▶ **Only use the vacuum cleaner if you have been adequately informed about how to use it.** Thorough instruction on how to use the equipment prevents accidental misuse and injuries.

⚠ WARNING The vacuum cleaner is suitable for vacuuming dry substances, and can also be used to vacuum liquids when taking appropriate measures. The penetration of liquids increases the risk of an electric shock.

- ▶ **Do not use the vacuum cleaner to vacuum combustible or explosive liquids, such as petrol, oil, alcohol or solvents. Do not vacuum hot or burning dust. Do not operate the vacuum cleaner in areas subject to explosion hazards.** Dust, vapours and liquids can ignite or explode.

⚠ WARNING Only use the socket for the purpose stipulated in the operating manual.

⚠ WARNING If you notice a foam or water leak, switch off the vacuum cleaner immediately and empty the container. Otherwise, the vacuum cleaner can become damaged.

- ▶ **NOTE: The vacuum cleaner must only be stored indoors.**
- ▶ **NOTE: Clean the float regularly and check whether it is damaged.** Otherwise, the equipment may not function properly.
- ▶ **If operating the vacuum cleaner in a damp location is unavoidable, use a residual current device (RCD).** Use of an RCD reduces the risk of electric shock.
- ▶ **Connect the vacuum cleaner to a properly earthed power supply system.** The socket and extension cable must have a fully functioning protective conductor.
- ▶ **Always check the vacuum cleaner, cable and plug before use. Do not use the vacuum cleaner if you discover any damage. Do not open the vacuum cleaner yourself. It should be repaired exclusively by a qualified professional using only genuine spare parts.** Damaged vacuum cleaners, cables and plugs increase the risk of electric shock.
- ▶ **Do not crush the cable or run the device over it. Do not pull on the power cable to pull the plug out of the socket or to move the vacuum cleaner.** Damaged cables increase the risk of an electric shock.
- ▶ **Pull the plug out of the socket before cleaning or performing maintenance on the vacuum cleaner, making tool adjustments, changing accessories or putting away the vacuum cleaner.** This safety measure prevents the vacuum cleaner from being started accidentally.
- ▶ **Ensure that the workplace is well ventilated.**
- ▶ **The vacuum cleaner should be repaired exclusively by a qualified professional using only genuine spare parts.** This will ensure that the safety of the vacuum cleaner is maintained.
- ▶ **Before using the equipment for the first time, check that the vacuum hose is in perfect condition. Leave the vacuum hose fitted to the vacuum cleaner while doing this so that no dust escapes accidentally.** Otherwise, you may end up inhaling dust particles.
- ▶ **Do not sit on the vacuum cleaner.** You can damage the vacuum cleaner this way.
- ▶ **Take care when using the power cable and the vacuum hose.** Improper use of these can put other people at risk.
- ▶ **Do not clean the vacuum cleaner by spraying a jet of water directly at it.** Water entering the top of the vacuum cleaner will increase the risk of electric shock.

Products sold in GB only:

Your product is fitted with an BS 1363/A approved electric plug with internal fuse (ASTA approved to BS 1362).

If the plug is not suitable for your socket outlets, it should be cut off and an appropriate plug fitted in its place by an authorised customer service agent. The replacement plug should have the same fuse rating as the original plug.

The severed plug must be disposed of to avoid a possible shock hazard and should never be inserted into a mains socket elsewhere.

Symbols

The following symbols may provide you with important information pertaining to the use of your dust extractor. Please take note of these symbols and their meaning. Correctly interpreting the symbols will help you to operate the dust extractor more effectively and safely.

Symbols and their meaning



WARNING! Read all the safety and general instructions. Failure to observe the safety and general instructions may result in electric shock, fire and/or serious injury.



Do not hang the vacuum cleaner on a crane hook, e.g. in order to transport it. The vacuum cleaner is not suitable for moving with a crane. There is a risk of injury and damage if you do this.



Do not sit or stand on the vacuum cleaner. The vacuum cleaner may tip over and become damaged if you do this. This poses a risk of injury.

GAS 15

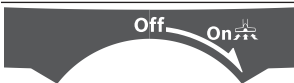

Switching off

Vacuuming

Vacuuming up dust deposits

GAS 15 PS



Automatic start/stop

Extracting dust that accumulates from working power tools
The vacuum cleaner switches on automatically and off again with a time delay



Switching off



Vacuuming

Vacuuming up dust deposits

max.
2100 W
min.
100 W

Permitted connected load of the connected power tool (country-specific)

Product description and specifications

Intended use

The tool is intended for collecting, vacuuming, conveying and separating non-flammable dry dust types, non-flammable liquids and a mixture of water and air. It is suitable for the more stringent demands in professional use, e.g. in trade, industry, hotels, schools, factories, offices and workshops, as well as for household/domestic use.

Only use the dust extractor if you can fully evaluate all functions and carry them out without restrictions, or if you have received corresponding instructions.

Product features

The numbering of the components shown refers to the diagram of the dust extractor on the graphics page.

- (1) Container
- (2) Hose connection piece (vacuuming function)
- (3) Electric socket for power tool (GAS 15 PS)
- (4) Mode selector switch (GAS 15 PS)
- (4) On/off switch (GAS 15)
- (5) Carrying handle
- (6) SFC switch
- (7) Top part of vacuum cleaner
- (8) Catch for top part of vacuum cleaner

- (9) Castor
- (10) Holder for vacuum hose
- (11) Holder for suction tubes
- (12) Hose connection piece (blowing function)
- (13) Castor brake
- (14) Dust extraction adapter (GAS 15 PS)
- (15) Retaining strap of the vacuum hose
- (16) Vacuum hose
- (17) Curved nozzle
- (18) Plastic bag/dust bag ^{A)}
- (19) Main filter
- (20) Wet filter
- (21) Crevice nozzle
- (22) Rubber lip
- (23) Brush inserts
- (24) Floor nozzle
- (25) Suction tube
- (26) Snap fastener
- (27) Intake port
- (28) Clips for securing the plastic bag
- (29) Filter holder
- (30) Filter basket
- (31) False air intake

A) Accessories shown or described are not included with the product as standard. You can find the complete selection of accessories in our accessories range.

Technical data

Wet/dry vacuum cleaner		GAS 15	GAS 15 PS
Article number		3 601 JE5 0..	3 601 JE5 1..
Rated power input	W	1100	1100
Frequency	Hz	50–60	50–60
Container volume (gross)	l	15	15
Net volume (liquid)	l	8	8
Dust bag volume	l	8	8
Max. vacuum ^{A)}			
– Vacuum cleaner	kPa	22	22
– Turbine	kPa	22	22
Max. flow rate ^{A)}			
– Vacuum cleaner	l/s	33	33
– Turbine	l/s	53	53
Automatic start/stop		–	●
Weight according to EPTA-Procedure 01:2014	kg	9.6	9.6
Protection class		□/II	⊕/I
Protection rating		IPX4	IPX4

A) Measured using a vacuum hose 3 m long and 35 mm in diameter

The specifications apply to a rated voltage [U] of 230 V. These specifications may vary at different voltages and in country-specific models.

Automatic start/stop ^{A)}			
	Rated voltage	Maximum power	Minimum power
EU	220–240 V	2100 W	100 W
UK	240 V	1760 W	100 W
CH	230 V	2100 W	100 W

A) Permitted connected load of the connected power tool (country-specific)

Noise/vibration information

Noise emission values determined according to EN 60335-2-69.

Typically, the A-weighted sound pressure level of the power tool is 74 dB(A). Uncertainty K = 3 dB. The noise level when working can exceed 80 dB(A).

Wear hearing protection

Total vibration values a_h (triax vector sum) and uncertainty K determined according to EN 60335-2-69: $a_h < 2.5 \text{ m/s}^2$, K = 1.5 m/s^2 .

Fitting

- **Pull the plug out of the socket before cleaning or performing maintenance on the vacuum cleaner, making tool adjustments, changing accessories or putting away the vacuum cleaner.** This safety measure prevents the vacuum cleaner from being started accidentally.

Fitting the vacuuming accessories (see figure A)

The vacuum hose (16) is equipped with a clip system which can be used to connect vacuuming accessories (dust extraction adapter (14), curved nozzle (17)).

Fitting the nozzles and tubes

- Push the curved nozzle (17) onto the vacuum hose (16) until you hear both snap fasteners (26) on the vacuum hose engage.
- Then attach the required vacuuming accessory (floor nozzle, crevice nozzle, suction tube, etc.) firmly to the curved nozzle (17).
- To remove the accessory, press the snap fasteners (26) inwards and pull apart the components.

Fitting the Dust Extraction Adapter (GAS 15 PS)

- Push the dust extraction adapter (14) onto the vacuum hose (16) until you hear both snap fasteners (26) on the vacuum hose engage.
- To remove the adapter, press the snap fasteners (26) inwards and pull apart the components.

Fitting the vacuum hose

Vacuuming function (see figure B1)

- Push the vacuum hose (16) into the hose connection piece (2) and turn it as far as possible in the direction of rotation .

Note: The friction generated by the dust in the vacuum hose and accessory during extraction causes an electrostatic charge that the user may experience as static discharge (depending on environmental factors and their physiological state).

Bosch generally recommends using an anti-static vacuum hose (accessory) to vacuum up fine dust and dry materials.

Blowing function (see figure B2)

- **The vacuum cleaner has a blowing function. Do not blow exhaust air out into the open air. Only use the blowing function with a clean hose.** Dust can be hazardous to health.
- Switch on the vacuum cleaner for at least five seconds (GAS 15: Set the on/off switch (4) to "on"; GAS 15 PS:

Set the mode selector switch (4) to the "vacuuming" symbol) to clean the vacuum hose (16) of dust deposits.

- Turn the vacuum hose (16) anti-clockwise as far as possible and pull it out of the hose connection piece (2).
- Insert the vacuum hose (16) into the hose connection piece (12) and turn it clockwise as far as possible.

Inserting/removing the plastic bag or dust bag (dry vacuuming) (see figures C1–C4)

For dry vacuuming, you can insert a plastic bag (18) or a dust bag (accessory) into the container (1). This makes it easier to dispose of coarse dirt.

Inserting the plastic bag

- Open the catches (8) and remove the top part of the vacuum cleaner (7).
- Insert the plastic bag (18) into the container (1) with the inlet facing upwards. Secure the plastic bag under the intake port (27) using the clips (28).
- Make sure that the plastic bag (18) touches all the inside walls of the container (1).
- Fold the rest of the plastic bag (18) over the edge of the container (1).
- Put the top part of the vacuum cleaner (7) on and close the catches (8).

Removing and sealing the plastic bag

- Open the catches (8) and remove the top part of the vacuum cleaner (7).
- Pull the edge of the full plastic bag (18) backwards out of the clips (28).
- Carefully take the plastic bag (18) out of the container (1) without damaging it.
- When doing so, make sure that the plastic bag does not scrape against the intake port (27) or other sharp objects.

Changing/inserting the dust bag (accessory)

- Open the catches (8) and remove the top part of the vacuum cleaner (7).
- Pull the full dust bag (18) backwards out of the connection flange. Close the opening in the dust bag by turning down the top. Take the closed dust bag out of the container (1).
- Place the new dust bag over the vacuum cleaner's connection flange. Make sure that the entire length of the dust bag touches the inside wall of the container (1).
- Put the top part of the vacuum cleaner (7) on and close the catches (8).

Fitting the rubber lip (wet vacuuming) (see figure D)

- Use a suitable tool to lift the brush inserts (23) out of the floor nozzle (24).
- Place the rubber lips (22) in the floor nozzle (24).

Note: The textured side of the rubber lips must be facing outwards.

Inserting the wet filter (wet vacuuming) (see figures E1–E2)

To make disposal easier when vacuuming water-solid mixtures, the vacuum cleaner has a wet filter (20) that separates the liquid from the solids.

- Open the catches (8) and remove the top part of the vacuum cleaner (7).
- Turn the filter holder (29) as far as possible in the direction of rotation  and take the filter holder, together with the main filter (19), out of the top part of the vacuum cleaner (7).
- Place the wet filter (20) over the filter basket (30).
- Put the top part of the vacuum cleaner (7) on and close the catches (8).

Operation

- ▶ **Pull the plug out of the socket before cleaning or performing maintenance on the vacuum cleaner, making tool adjustments, changing accessories or putting away the vacuum cleaner.** This safety measure prevents the vacuum cleaner from being started accidentally.

Start-up

- ▶ **Pay attention to the mains voltage.** The voltage of the power source must correspond with the data on the type plate of the vacuum cleaner.
- ▶ **Make sure you inform yourself about the applicable regulations/laws on how to handle harmful types of dust in your country.**
- ▶ **Products that are only sold in AUS and NZ:** Use a residual current device (RCD) with a nominal residual current of 30 mA or less.



The vacuum cleaner must categorically not be used in potentially explosive areas.

To ensure optimum suction power, you must always fully unwind the vacuum hose (16) from the top part of the vacuum cleaner (7).

Dry vacuuming

Note: When dry vacuuming, ensure that the main filter (19) is inserted into the vacuum cleaner.

Vacuuming up dust deposits (GAS 15)

- To **switch on** the vacuum cleaner, set the on/off switch (4) to the "on" symbol. 
- To **switch off** the vacuum cleaner, set the on/off switch (4) to the "off" symbol. 

Vacuuming up dust deposits (GAS 15 PS)

- To **switch on** the vacuum cleaner, set the mode selector switch (4) to the "vacuuming" symbol. 

- To switch off the vacuum cleaner, set the mode selector switch (4) to the "switch off" symbol. 

Extracting dust that accumulates from working power tools (GAS 15 PS) (see figure F)



- ▶ **There must be a sufficient air exchange rate (L) in the room when the exhaust air comes back into the room. Be aware of the corresponding national regulations.**

The vacuum cleaner has an electric socket with a protective earth contact (3) that can be used to connect an external power tool. Observe the maximum permitted load of the connected power tool.

- Fit the dust extraction adapter (14) (see "Fitting the Dust Extraction Adapter (GAS 15 PS)", page 18).
- Insert the dust extraction adapter (14) into the dust extraction outlet of the power tool.

Note: When working with power tools that have a low air feed into the vacuum hose (e.g. jigsaws, sanders, etc.), the false air intake (31) of the dust extraction adapter (14) must be opened. Only then can the semi-automatic filter cleaning (SFC) work without any problems.

To do this, turn the ring above the false air intake (31) until the opening is at its maximum size.

- To **activate the automatic start/stop** function of the vacuum cleaner, set the mode selector switch (4) to the "automatic start/stop" symbol. 
- To **put the vacuum cleaner into operation**, switch on the power tool that is plugged into the electric socket (3). The vacuum cleaner will start automatically.
- To **stop dust extraction**, switch the power tool off. The automatic start/stop run-on function will run for up to six seconds longer in order to extract the remaining dust from the vacuum hose.
- To **switch off** the vacuum cleaner, set the mode selector switch (4) to the "switch off" symbol. 

Wet vacuuming

- ▶ **Do not use the vacuum cleaner to vacuum combustible or explosive liquids, such as petrol, oil, alcohol or solvents. Do not vacuum hot or burning dust. Do not operate the vacuum cleaner in areas subject to explosion hazards.** Dust, vapours and liquids can ignite or explode.

- ▶ **The vacuum cleaner must not be used as a water pump.** The vacuum cleaner is designed for vacuuming air and vacuuming water mixtures.

Note: When wet vacuuming, ensure that the main filter (19) is removed from the vacuum cleaner.

Steps to Take before Wet Vacuuming

- Open the catches (8) and remove the top part of the vacuum cleaner (7).

- Turn the filter holder (29) as far as possible in the direction of rotation  and take the filter holder, together with the main filter (19), out of the top part of the vacuum cleaner (7).
- Remove the plastic bag (18) or dust bag if necessary.
- Put the top part of the vacuum cleaner (7) on and close the catches (8).
- Place the rubber lip (22) in the floor nozzle (24).

Vacuuming up liquids

- Switch on the vacuum cleaner (GAS 15: Set the on/off switch (4) to "on"; GAS 15 PS: Set the mode selector switch (4) to the "vacuuming" symbol).

The dust extractor is equipped with a float. Extraction is stopped when the maximum filling level is reached.

- Set the on/off switch (4) to "off" (GAS 15) or set the mode selector switch (4) to the "switch off" symbol (GAS 15 PS).
- Empty the container (1).

To prevent mould growth after wet vacuuming:

- Remove the top part of the vacuum cleaner (7) and leave it to dry thoroughly.
- Remove the wet filter (20) and also leave this to dry thoroughly.

Semi-automatic filter cleaning (see figure G)

The filter cleaning function should be used regularly, and at the very latest when the suction power is no longer sufficient.

How often filter cleaning needs to be carried out will depend on the type and quantity of dust that has been vacuumed. With regular use, the maximum conveying capacity will be maintained for longer.

During semi-automatic filter cleaning (SFC), the air flow is reversed to clean deposited dust from the flaps of the filter.

A pleated filter with surface dirt is still fully functional. It is not necessary to clean the flat-pleated filter manually by shaking or blowing it out; this may even damage the filter.

Triggering the SFC Filter Cleaning

- Use the palm of your hand to close the nozzle or vacuum hose opening.
- Press the SFC switch (6) three times.

Maintenance and servicing

Maintenance and cleaning

- ▶ **Pull the plug out of the socket before cleaning or performing maintenance on the vacuum cleaner, making tool adjustments, changing accessories or putting away the vacuum cleaner.** This safety measure prevents the vacuum cleaner from being started accidentally.

- ▶ **To ensure safe and efficient operation, always keep the dust extractor and the ventilation slots clean.**



- ▶ **Wear a dust mask when servicing and cleaning the vacuum cleaner.**

In order to avoid safety hazards, if the power supply cord needs to be replaced, this must be done by Bosch or by a customer service centre that is authorised to repair Bosch power tools.

Regularly emptying the dust container and cleaning the filters will ensure optimum suction power. If suction power is not achieved after that, the vacuum cleaner is to be brought to the after-sales service.

Removing/changing the filter (see figures H1-H2)

Replace the damaged pleated filter immediately.

- Open the catches (8) and remove the top part of the vacuum cleaner (7).
- Turn the filter holder (29) as far as possible in the direction of rotation  and take the filter holder, together with the main filter (19), out of the top part of the vacuum cleaner (7).
- Take the dirty/damaged main filter (19) out of the filter holder (29).
- Brush the folds of the main filter (19) with a soft brush.
or
Replace the main filter (19) if damaged.
- Place the filter holder (29) on the cleaned/new main filter (19).
- Place the filter holder (29), together with the main filter (19), over the filter basket (30) and turn the filter holder  as far as possible in the direction of rotation .
- Put the top part of the vacuum cleaner (7) on and close the catches (8).

Cleaning the container

- Wipe the container (1) from time to time using a non-abrasive off-the-shelf cleaning product and leave it to dry.

Storage and transport (see figure I)

- Wrap the power cable around the carrying handle (5).
- Place the suction tubes (25) in the holders (11).
- Place the vacuum hose (16) around the top part of the vacuum cleaner and hang the retaining strap (15) on the holder (10).
- Carry the vacuum cleaner by the carrying handle (5).
- Store the dust extractor in a dry room and secure it so that it cannot be used by unauthorised persons.
- Put the castor brake (13) down to hold the castors (9) in place.

Rectifying faults

- ▶ **If a fault (e.g. a filter damage) occurs, the vacuum cleaner must be switched off immediately. The fault must be repaired before resuming operation.**

Problem	Corrective measures
The suction turbine will not switch on.	<ul style="list-style-type: none"> – Check the mains cable, mains plug, fuse and socket.
	<p>GAS 15 PS: The mode selector switch (4) is set to "automatic start/stop".</p> <ul style="list-style-type: none"> – Set the mode selector switch (4) to the "vacuuming" symbol or switch on the power tool plugged into the electric socket (3).
The suction turbine will not switch on again after emptying the container.	<ul style="list-style-type: none"> – Switch the vacuum cleaner off and wait five seconds before switching it back on.
The suction power is decreasing.	<ul style="list-style-type: none"> – Empty the container (1). – Remove any blockages from the vacuum nozzle, suction tube (25), vacuum hose (16) or filter (19). – Change the plastic bag (18) or dust bag. – Make sure the filter holder (29) is engaged correctly. – Place the top part of the vacuum cleaner (7) on correctly and close the catches (8). – Change the main filter (19).
Dust is escaping when vacuuming	<ul style="list-style-type: none"> – Check that the main filter (19) has been fitted correctly. – Change the main filter (19).
Automatic switch-off (wet vacuuming) is not working.	<p>Automatic switch-off will not work in the presence of non-conductive liquids or foaming.</p> <ul style="list-style-type: none"> – Check the fill level regularly.
The filter cleaning function is not working.	<ul style="list-style-type: none"> – Press the SFC switch (6).

After-sales service and advice on using products

Our after-sales service responds to your questions concerning maintenance and repair of your product as well as spare parts. You can find explosion drawings and information on spare parts at: www.bosch-pt.com

The Bosch product use advice team will be happy to help you with any questions about our products and their accessories.

In all correspondence and spare parts orders, please always include the 10-digit article number given on the nameplate of the product.

Great Britain

Robert Bosch Ltd. (B.S.C.)
P.O. Box 98
Broadwater Park
North Orbital Road
Denham Uxbridge
UB 9 5HJ

At www.bosch-pt.co.uk you can order spare parts or arrange the collection of a product in need of servicing or repair.

Tel. Service: (0344) 7360109
E-Mail: boschservicecentre@bosch.com

Ireland

Origo Ltd.
Unit 23 Magna Drive
Magna Business Park
City West
Dublin 24

Tel. Service: (01) 4666700

Fax: (01) 4666888

Australia, New Zealand and Pacific Islands

Robert Bosch Australia Pty. Ltd.

Power Tools

Locked Bag 66

Clayton South VIC 3169

Customer Contact Center

Inside Australia:

Phone: (01300) 307044

Fax: (01300) 307045

Inside New Zealand:

Phone: (0800) 543353

Fax: (0800) 428570

Outside AU and NZ:

Phone: +61 3 95415555

www.bosch-pt.com.au

www.bosch-pt.co.nz

Republic of South Africa

Customer service

Hotline: (011) 6519600

Gauteng – BSC Service Centre

35 Roper Street, New Centre

Johannesburg

Tel.: (011) 4939375

Fax: (011) 4930126

E-mail: bsctools@icon.co.za

KZN – BSC Service Centre

Unit E, Almar Centre
143 Crompton Street
Pinetown
Tel.: (031) 7012120
Fax: (031) 7012446
E-mail: bsc.dur@za.bosch.com

Western Cape – BSC Service Centre

Democracy Way, Prosperity Park
Milnerton
Tel.: (021) 5512577
Fax: (021) 5513223
E-mail: bsc@zsd.co.za

Bosch Headquarters

Midrand, Gauteng
Tel.: (011) 6519600
Fax: (011) 6519880
E-mail: rbsa-hq.pts@za.bosch.com

Disposal

The vacuum cleaner, its accessories and packaging should be recycled in an environmentally friendly manner.



Do not dispose of the vacuum cleaner along with household waste.

Only for EU countries:

According to the European Directive 2012/19/EU on Waste Electrical and Electronic Equipment and its implementation into national law, vacuum cleaners that are no longer usable must be collected separately and disposed of in an environmentally friendly manner.

Français**Consignes de sécurité pour les aspirateurs**

Lisez attentivement toutes les instructions et consignes de sécurité. Le non-respect des instructions et consignes de sécurité peut provoquer un choc électrique, un incendie et/ou entraîner de graves blessures.

Conservez tous les avertissements et toutes les instructions pour pouvoir s'y reporter ultérieurement.

- ▶ **Cet aspirateur n'est pas conçu pour être utilisé par des enfants ni par des personnes souffrant d'un handicap physique, sensoriel ou**

mental ou manquant d'expérience ou de connaissances. Il y a sinon risque de blessures et d'utilisation inappropriée.

- ▶ **Ne laissez pas les enfants sans surveillance.** Faites en sorte que les enfants ne jouent pas avec l'aspirateur.

⚠ AVERTISSEMENT N'aspirez pas de matières nuisibles à la santé, p. ex. des poussières de hêtre ou de chêne, des poussières minérales, de l'amiante. Ces matières sont considérées comme cancérogènes. Informez-vous sur la législation en vigueur dans votre pays concernant la manipulation des poussières nocives à la santé.

- ▶ **Ne mettez en marche l'aspirateur qu'après vous être suffisamment informé sur son utilisation.** Une initiation approfondie sur son utilisation réduit le risque de mauvaise manipulation et de blessure.

⚠ AVERTISSEMENT L'aspirateur est conçu pour l'aspiration de matières sèches et aussi de liquides, moyennant certaines mesures. La pénétration de liquides dans l'appareil ou tout contact avec des liquides augmente le risque de choc électrique.

- ▶ **N'utilisez pas cet aspirateur pour aspirer des liquides inflammables ou explosifs, tels que essence, huiles, alcool, solvants. N'aspirez pas de poussières très chaudes ou incandescentes. N'utilisez pas l'aspirateur dans des locaux où il y a un risque d'explosion.** Les poussières, vapeurs ou liquides risquent de s'enflammer ou d'exploser.

⚠ AVERTISSEMENT N'utilisez la prise de courant que pour les usages mentionnés dans la présente notice.

⚠ AVERTISSEMENT Arrêtez immédiatement l'aspirateur dès que de la mousse ou de l'eau en ressort et videz la cuve.

L'aspirateur risque sinon d'être endommagé.

- ▶ **ATTENTION ! Ne rangez l'aspirateur qu'en intérieur.**
- ▶ **ATTENTION ! Nettoyez régulièrement le flotteur et vérifiez alors qu'il n'est pas endommagé.** Il y a sinon risque de dysfonctionnement.
- ▶ **Si l'utilisation de l'aspirateur dans un environnement humide ne peut pas être évitée, utilisez un disjoncteur différentiel.** L'utilisation d'un disjoncteur différentiel réduit le risque de choc électrique.
- ▶ **Branchez l'aspirateur sur une prise électrique correctement reliée à la terre.** La prise électrique et la rallonge doivent posséder un fil de mise à la terre.
- ▶ **Avant chaque utilisation, vérifiez l'état de l'aspirateur, de la fiche et du cordon d'alimentation. N'utilisez pas l'aspirateur si des défauts sont constatés. N'ou-**

n'ouvrez pas l'aspirateur vous-même. Confiez-le pour réparation à un professionnel qualifié utilisant seulement des pièces de rechange d'origine. Un aspirateur, un câble et/ou une fiche endommagés augmentent le risque d'un choc électrique.

- ▶ **Veillez à ne pas écraser ou coincer le câble. Ne tirez pas sur le câble pour l'extraire de la prise électrique ou pour déplacer l'aspirateur.** Un câble endommagé augmente le risque de choc électrique.
- ▶ **Débranchez le cordon de la prise électrique avant de nettoyer l'aspirateur, d'effectuer des réglages, de changer d'accessoire ou de ranger l'aspirateur.** Cette mesure de précaution prévient toute mise en marche intempestive de l'aspirateur.
- ▶ **Veillez à bien aérer la zone de travail.**
- ▶ **Ne confiez la réparation de l'aspirateur qu'à un professionnel qualifié utilisant seulement des pièces de rechange d'origine.** Ceci est indispensable pour préserver la sécurité de fonctionnement de l'aspirateur.
- ▶ **Avant de mettre en marche l'aspirateur, assurez-vous du bon état du tuyau d'aspiration. Laissez alors le**

tuyau d'aspiration raccordé à l'aspirateur pour éviter que de la poussière ne sorte involontairement. Vous risqueriez sinon d'aspirer de la poussière.

- ▶ **Ne vous asseyez jamais sur l'aspirateur.** Vous risqueriez d'endommager l'aspirateur.
- ▶ **Soyez prudent lors de l'utilisation du cordon d'alimentation et du tuyau d'aspiration.** Vous pourriez sinon mettre en danger d'autres personnes.
- ▶ **Ne dirigez jamais un jet d'eau directement sur l'aspirateur pour le nettoyer.** Toute pénétration d'eau à l'intérieur de la partie supérieure de l'aspirateur augmente le risque de choc électrique.

Symboles

Les symboles suivants peuvent être importants pour l'utilisation de votre aspirateur. Veuillez mémoriser les symboles et leur signification. L'interprétation correcte des symboles vous permettra de mieux utiliser votre aspirateur et en toute sécurité.

Symboles et leur signification



AVERTISSEMENT ! Lisez attentivement toutes les instructions et consignes de sécurité. Le non-respect des instructions et consignes de sécurité peut provoquer un choc électrique, un incendie et/ou entraîner de graves blessures.



N'accrochez pas l'aspirateur à un palan, un crochet de grue ou autre pour le transporter. L'aspirateur n'est pas grutable. Il y a un risque de blessure et d'endommagement.



Ne vous asseyez jamais sur l'aspirateur et ne l'utilisez pas comme marchepied ou tabouret. L'aspirateur risque de basculer et d'être endommagé. Il y a un risque de blessure.

GAS 15



Arrêt

Aspiration

Aspiration de poussières qui se sont déposées

GAS 15 PS



Mise en marche/arrêt automatique

Aspiration des poussières produites par les outils électroportatifs pendant leur utilisation

L'aspirateur se met en marche automatiquement et s'arrête avec une temporisation



Arrêt



Aspiration

Aspiration de poussières qui se sont déposées

max.
2100 W
min.
100 W

Indication de la puissance maximale admissible de l'outil électroportatif raccordé (selon les pays)

Description des prestations et du produit

Utilisation conforme

L'aspirateur est conçu pour l'aspiration, le soufflage et la séparation de poussières sèches ininflammables, de liquides ininflammables et de mélanges eau-air. Il est destiné aux applications professionnelles exigeantes, par ex. dans l'artisanat, l'industrie, les hôtels, les écoles, les usines, les bureaux et les ateliers, ainsi qu'à une utilisation domestique chez des particuliers.

N'utilisez l'aspirateur qu'après vous être familiarisé avec toutes ses fonctions ou après avoir été initié à son utilisation.

Éléments constitutifs

La numérotation des éléments de l'appareil se réfère à la représentation de l'aspirateur sur la page graphique.

- (1) Réservoir
- (2) Raccord d'aspiration (fonction aspiration)
- (3) Prise électrique pour outil électroportatif (GAS 15 PS)
- (4) Sélecteur de mode de fonctionnement (GAS 15 PS)
- (4) Interrupteur Marche/Arrêt (GAS 15)
- (5) Poignée
- (6) Interrupteur SFC
- (7) Partie supérieure de l'aspirateur
- (8) Fermeture du capot de l'aspirateur
- (9) Roue pivotante
- (10) Fixation pour flexible d'aspiration
- (11) Fixation pour tubes d'aspiration
- (12) Raccord d'aspiration (fonction soufflage)
- (13) Frein de roue pivotante
- (14) Adaptateur d'aspiration (GAS 15 PS)
- (15) Boucle de serrage du tuyau d'aspiration
- (16) Tuyau d'aspiration
- (17) Coude d'aspiration
- (18) Sac plastique/sac à poussières ^{A)}
- (19) Filtre principal
- (20) Filtre à liquides
- (21) Suceur droit
- (22) Lèvre d'étanchéité
- (23) Bande à brosse
- (24) Suceur pour sols
- (25) Tube d'aspiration
- (26) Bouton poussoir
- (27) Ouverture d'aspiration
- (28) Agrafes pour la fixation du sac plastique
- (29) Support de filtre
- (30) Panier de filtre
- (31) Prise d'air secondaire

A) Les accessoires décrits ou illustrés ne sont pas tous compris dans la fourniture. Vous trouverez les accessoires complets dans notre gamme d'accessoires.

Caractéristiques techniques

Aspirateur eau et poussières		GAS 15	GAS 15 PS
Référence		3 601 JE5 0..	3 601 JE5 1..
Puissance absorbée nominale	W	1100	1100
Fréquence	Hz	50-60	50-60
Contenance (brute) de la cuve	l	15	15
Contenance nette de la cuve (liquides)	l	8	8
Volume du sac à poussières	l	8	8
Dépression maxi ^{A)}			
- Aspirateur	kPa	22	22
- Turbine	kPa	22	22
Débit maxi ^{A)}			
- Aspirateur	l/s	33	33
- Turbine	l/s	53	53
Mise en marche/arrêt automatique		-	●
Poids selon EPTA-Procédure 01:2014	kg	9,6	9,6
Classe de protection		□/II	⊕/I
Indice de protection		IPX4	IPX4

A) mesurée avec tuyau d'aspiration de Ø 35 mm et de 3 m de longueur

Les données indiquées sont valables pour une tension nominale [U] de 230 V. Elles peuvent varier lorsque la tension diffère de cette valeur et sur certaines versions destinées à certains pays.

Mise en marche/arrêt automatique ^{A)}			
	Tension nominale	Puissance maximale	Puissance minimale
UE	220–240 V	2 100 W	100 W
Royaume-Uni	240 V	1760 W	100 W
CH	230 V	2 100 W	100 W

A) Indication de la puissance maximale admissible de l'outil électroportatif raccordé (selon les pays)

Informations sur le niveau sonore / les vibrations

Valeurs d'émissions sonores déterminées selon la norme EN 60335-2-69.

Le niveau de pression acoustique en dB(A) typique de l'outil électroportatif est de 74 dB(A). Incertitude K = 3 dB. Le niveau sonore peut dépasser 80 dB(A) pendant l'utilisation de l'outil.

Portez un casque antibruit !

Valeurs globales de vibration a_h (somme vectorielle sur les trois axes) et incertitude K conformément à EN 60335-2-69: $a_h < 2,5 \text{ m/s}^2$, $K = 1,5 \text{ m/s}^2$.

Montage

- **Débranchez le cordon de la prise électrique avant de nettoyer l'aspirateur, d'effectuer des réglages, de changer d'accessoire ou de ranger l'aspirateur.** Cette mesure de précaution prévient toute mise en marche intempestive de l'aspirateur.

Montage des accessoires d'aspiration (voir figure A)

Le tuyau d'aspiration (16) est pourvu d'un système de clipage permettant le raccordement des accessoires d'aspiration (adaptateur d'aspiration (14), coude d'aspiration (17)).

Montage des suceurs et des tubes

- Enfichez le suceur coudé (17) sur le flexible d'aspiration (16) jusqu'au clic entre les deux boutons-pression (26).
- Emboîtez ensuite l'accessoire d'aspiration souhaité (suceur pour sols, suceur droit, tube d'aspiration, etc.) sur le coude d'aspiration (17).
- Pour retirer l'adaptateur ou le suceur, pressez les boutons-pression (26) vers l'intérieur et tirez.

Fixation de l'adaptateur d'aspiration (GAS 15 PS)

- Emboîtez l'adaptateur d'aspiration (14) sur le tuyau d'aspiration (16) jusqu'à ce que les deux boutons-pression (26) du tuyau d'aspiration s'enclenchent de manière audible.
- Pour retirer l'adaptateur, pressez les boutons-pression (26) vers l'intérieur et tirez.

Montage du tuyau d'aspiration

Fonction aspiration (voir figure B1)

- Positionnez le tuyau d'aspiration (16) sur le raccord d'aspiration (2) et tournez-le jusqu'en butée dans le sens (A).

Remarque : Lors de l'aspiration, le frottement de la poussière contre les parois du tuyau d'aspiration et de l'accessoire génère des charges électrostatiques pouvant donner lieu à des décharges électrostatiques plus ou moins gênantes pour l'utilisateur (dépend des conditions environnementales et de la sensibilité corporelle de chacun).

Bosch recommande pour cette raison l'utilisation d'un tuyau d'aspiration antistatique (accessoire) pour l'aspiration de poussières fines et de matières sèches.

Fonction soufflage (voir figure B2)

- **L'aspirateur est doté d'une fonction soufflage. Ne rejetez pas l'air évacué dans la pièce dans laquelle vous vous trouvez. N'utilisez la fonction de soufflage qu'avec un tuyau flexible propre.** Les poussières peuvent être nuisibles à la santé.

- Mettez en marche l'aspirateur pendant au moins 5 s (GAS 15 : interrupteur Marche/Arrêt (4) sur « Marche », GAS 15 PS : sélecteur de mode de fonctionnement (4) sur le symbole « Aspiration ») pour débarrasser le flexible d'aspiration (16) des poussières qui se sont déposées.
- Tournez le flexible d'aspiration (16) jusqu'en butée dans le sens antihoraire et retirez-le du raccord d'aspiration (2).
- Positionnez le flexible d'aspiration (16) sur le raccord d'aspiration (12) et tournez-le jusqu'en butée dans le sens horaire.

Insertion/retrait du sac plastique ou du sac à poussières (aspiration de matières sèches) (voir figure C1–C4)

Pour l'aspiration de matières sèches, vous pouvez placer dans la cuve (1) soit un sac plastique (18), soit un sac à poussières (accessoire). Cela facilite l'élimination des saletés grossières.

Mise en place d'un sac plastique

- Défaites les attaches (8) et retirez la partie supérieure de l'aspirateur (7).
- Insérez le sac plastique (18) dans la cuve (1) avec l'ouverture de remplissage orientée vers le haut. Fixez le sac plastique sous l'ouverture d'aspiration (27) avec les agrafes (28).

- Faites en sorte que le sac plastique (18) épouse bien tout l'intérieur de la cuve (1).
- Rabattez le reste du sac plastique (18) au-dessus du bord de la cuve (1).
- Remettez en place la partie supérieure de l'aspirateur (7) et verrouillez les attaches (8).

Retrait et fermeture du sac plastique

- Défaites les attaches (8) et retirez la partie supérieure de l'aspirateur (7).
- Dégagez vers l'arrière le bord du sac plastique (18) des agrafes (28).
- Retirez avec précaution le sac plastique (18) de la cuve (1), sans l'endommager.
- Veillez ce faisant à ce que le sac plastique ne frotte pas contre l'ouverture d'aspiration (27) ou contre d'autres objets proéminents ou saillants.

Mise en place/remplacement d'un sac à poussières (accessoire)

- Défaites les attaches (8) et retirez la partie supérieure de l'aspirateur (7).
- Dégagez vers l'arrière le sac à poussières plein (18) de la bride. Fermez l'ouverture du sac à poussières en rabattant le couvercle. Retirez le sac à poussières fermé de la cuve (1).
- Glissez le nouveau sac à poussières au-dessus de la bride de l'aspirateur. Faites en sorte que le sac à poussière appuie bien sur toute sa longueur contre la paroi de la cuve (1).
- Remettez en place la partie supérieure de l'aspirateur (7) et verrouillez les attaches (8).

Mise en place des lèvres d'étanchéité (aspiration de liquides) (voir figure D)

- Retirez avec un outil approprié les bandes à brosse (23) du suceur pour sols (24).
- Positionnez les lèvres d'étanchéité (22) sur le suceur pour sols (24).

Remarque : Le côté structuré des lèvres d'étanchéité doit se trouver du côté extérieur.

Mise en place du filtre à liquides (aspiration de liquides) (voir figures E1–E2)

Pour l'aspiration de mélanges eau-matières solides, l'aspirateur est doté d'un filtre à liquides (20) permettant de séparer le liquide des matières solides.

- Défaites les attaches (8) et retirez la partie supérieure de l'aspirateur (7).
- Tournez le support de filtre (29) jusqu'en butée dans le sens  et retirez-le avec le filtre principal (19) de la partie supérieure de l'aspirateur (7).
- Enfoncez le filtre à liquides (20) au-dessus du panier de filtre (30).
- Remettez en place la partie supérieure de l'aspirateur (7) et refermez les attaches (8).

Utilisation

- **Débranchez le cordon de la prise électrique avant de nettoyer l'aspirateur, d'effectuer des réglages, de changer d'accessoire ou de ranger l'aspirateur.** Cette mesure de précaution prévient toute mise en marche intempestive de l'aspirateur.

Mise en marche

- **Tenez compte de la tension secteur !** La tension du secteur doit correspondre aux indications se trouvant sur la plaque signalétique de l'aspirateur.
- **Informez-vous sur les directives/lois en vigueur dans votre pays concernant l'exposition aux poussières nocives à la santé.**



N'utilisez jamais l'aspirateur dans des pièces ou locaux présentant des risques d'explosion.

Pour disposer de la capacité d'aspiration maximale, déroulez toujours complètement le tuyau d'aspiration (16) de la partie supérieure de l'aspirateur (7).



Aspiration de matières sèches

Remarque : pour l'aspiration de matières sèches, veillez à ce que le filtre principal (19) soit inséré dans l'aspirateur.

Aspiration de poussières qui se sont déposées (GAS 15)

- Pour **mettre en marche** l'aspirateur, placez l'interrupteur Marche/Arrêt (4) sur le symbole « Marche ». 
- Pour **arrêter** l'aspirateur, placez l'interrupteur Marche/Arrêt (4) sur le symbole « Arrêt ». 

Aspiration de poussières qui se sont déposées (GAS 15 PS)

- Pour **mettre en marche** l'aspirateur, placez le sélecteur de mode de fonctionnement (4) sur le symbole « Aspiration ». 
- Pour arrêter l'aspirateur, placez le sélecteur de mode de fonctionnement (4) sur le symbole « Arrêt ». 

Aspiration des poussières produites par les outils électroportatifs en fonctionnement (GAS 15 PS) (voir figure F)

- **Au cas où l'air sortant de l'appareil est directement jeté dans la pièce, il est impératif de veiller à un taux de renouvellement d'air suffisant (L) dans la pièce. Respectez les réglementations nationales en vigueur.**

L'aspirateur dispose d'une prise électrique avec contact de mise à la terre (3), pour le raccordement d'un outil électroportatif externe. Tenez compte de la puissance de raccordement maximale admissible de l'outil électroportatif raccordé.

- Montez l'adaptateur d'aspiration (14) (voir « Fixation de l'adaptateur d'aspiration (GAS 15 PS) », Page 25).
- Raccordez l'adaptateur d'aspiration (14) à l'outil électroportatif.

Remarque : Lors d'une utilisation avec des outils électroportatifs caractérisés par une faible arrivée d'air dans le tuyau d'aspiration (scies sauteuses, ponceuses, etc.), il convient d'ouvrir l'orifice d'air parasite (31) de l'adaptateur d'aspiration (14). Le nettoyage de filtre semi-automatique (SFC) ne peut sinon pas fonctionner correctement.

Pour cela, tournez la bague recouvrant l'orifice d'air parasite (31), jusqu'à obtenir l'ouverture maximale.

- Pour **activer la fonction de mise en marche/arrêt automatique** de l'aspirateur, placez le sélecteur de mode de fonctionnement (4) sur le symbole « Mise en marche/arrêt automatique ».
- Pour **mettre en marche** l'aspirateur, mettez en marche l'outil électroportatif raccordé à la prise électrique (3). L'aspirateur se met automatiquement en marche.
- Pour **arrêter d'aspirer**, arrêtez l'outil électroportatif. Afin d'aspirer les restes de poussière qui se trouvent encore dans le flexible d'aspiration, l'aspirateur continue de fonctionner encore 6 s avant de s'arrêter (fonction arrêt différé).
- Pour **arrêter** l'aspirateur, placez le sélecteur de mode de fonctionnement (4) sur le symbole « Arrêt ».

Aspiration de liquides

- ▶ **N'utilisez pas cet aspirateur pour aspirer des liquides inflammables ou explosifs, tels que essence, huiles, alcool, solvants. N'aspirez pas de poussières très chaudes ou incandescentes. N'utilisez pas l'aspirateur dans des locaux où il y a risque d'explosion.** Les poussières, vapeurs ou liquides risquent de s'enflammer ou d'exploser.
- ▶ **N'utilisez pas l'aspirateur comme une pompe à eau.** L'aspirateur est conçu pour aspirer des mélanges d'air et d'eau.

Remarque : Pour l'aspiration de liquides, n'oubliez pas de retirer le filtre principal (19).

Étapes préalables à l'aspiration de liquides

- Défaites les attaches (8) et retirez la partie supérieure de l'aspirateur (7).
- Tournez le support de filtre (29) jusqu'en butée dans le sens  et retirez-le avec le filtre principal (19) de la partie supérieure de l'aspirateur (7).
- Retirez le sac plastique (18) ou le sac à poussière qui se trouve éventuellement dans la cuve.
- Remettez en place la partie supérieure de l'aspirateur (7) et verrouillez les attaches (8).
- Positionnez les lèvres d'étanchéité (22) sur le suceur pour sols (24).

Aspiration de liquides

- Mettez en marche l'aspirateur (GAS 15 : interrupteur Marche/Arrêt (4) sur « Marche », GAS 15 PS : sélecteur de mode de fonctionnement (4) sur le symbole « Aspiration »).

L'aspirateur est doté d'un flotteur. L'aspirateur s'arrête dès que la hauteur de remplissage maximale est atteinte.

- Positionnez l'interrupteur Marche/Arrêt (4) sur « Arrêt » (GAS 15) ou le sélecteur de mode de fonctionnement (4) sur le symbole « Arrêt » (GAS 15 PS).
- Videz la cuve (1).

Pour éviter la formation de moisissures après avoir aspiré des liquides :

- Retirez la partie supérieure de l'aspirateur (7) et faites-la bien sécher.
- Retirez le filtre à liquides (20) et laissez-le également bien sécher.

Nettoyage de filtre semi-automatique (voir figure G)

Faites fonctionner le dispositif de nettoyage du filtre au plus tard à chaque fois que la capacité d'aspiration n'est plus suffisante.

La fréquence de nettoyage du filtre dépend de la nature des poussières aspirées et de la quantité de poussière aspirée. Une utilisation régulière permet à l'aspirateur de rester performant plus longtemps.

Le nettoyage semi-automatique du filtre (SFC) consiste à inverser le flux d'air afin de débarrasser les lamelles du filtre de la poussière qui s'est accumulée.

Un filtre à plis encrassé en surface reste entièrement fonctionnel. Il n'est pas nécessaire de nettoyer manuellement le filtre plissé plat en le tapotant ou en soufflant dessus, ce qui pourrait même l'endommager.

Activation du nettoyage de filtre SFC

- Avec la paume de la main, verrouillez l'attache du suceur ou du flexible d'aspiration.
- Appuyez trois fois sur l'interrupteur SFC (6).

Entretien et service après-vente

Nettoyage et entretien

- ▶ **Débranchez le cordon de la prise électrique avant de nettoyer l'aspirateur, d'effectuer des réglages, de changer d'accessoire ou de ranger l'aspirateur.** Cette mesure de précaution prévient toute mise en marche intempestive de l'aspirateur.
- ▶ **Toujours tenir propres l'outil électroportatif ainsi que les fentes de ventilation afin d'obtenir un travail impeccable et sûr.**
- ▶ **Portez un masque anti-poussières lors de la maintenance et du nettoyage de l'aspirateur.**



Dans le cas où un remplacement du câble d'alimentation s'avère nécessaire, confiez la réparation à Bosch ou à un centre de Service après-vente agréé pour outillage Bosch afin d'éviter de compromettre la sécurité.

Un vidage régulier du bac à poussière et un nettoyage régulier des filtres permettent de toujours disposer de la capacité d'aspiration maximale. Au cas où la puissance d'aspiration

reste insuffisante même après nettoyage, envoyez l'aspirateur au service après-vente.

Retrait/remplacement du filtre (voir figures H1-H2)

Remplacez sans délai un filtre plissé endommagé.

- Défaites les attaches (8) et retirez la partie supérieure de l'aspirateur (7).
- Tournez le support de filtre (29) jusqu'en butée dans le sens  et retirez-le avec le filtre principal (19) de la partie supérieure de l'aspirateur (7).
- Retirez le filtre principal encrassé/endommagé (19) du support de filtre (29).
- Brossez les lamelles du filtre principal (19) avec une brosse souple.
ou
Remplacez le filtre principal (19) s'il est endommagé.
- Placez le support de filtre (29) sur le filtre principal changé ou nettoyé (19).
- Glissez le support de filtre (29) avec le filtre principal (19) au-dessus du panier de filtre (30) et tournez le support de filtre (29) jusqu'en butée dans le sens .
- Remettez en place la partie supérieure de l'aspirateur (7) et refermez les attaches (8).

Nettoyage de la cuve

- Nettoyez de temps en temps la cuve (1) au moyen d'un détergent non abrasif du commerce et laissez-la sécher.

Stockage et transport (voir figure I)

- Enroulez le câble d'alimentation autour de la poignée de transport (5).
- Logez les tubes d'aspiration (25) dans les fixations (11).
- Enroulez le flexible d'aspiration (16) autour de la partie supérieure de l'aspirateur et accrochez la boucle de maintien (15) dans la fixation (10).
- Portez l'aspirateur par la poignée (5).
- Rangez l'aspirateur dans un local sec et assurez-vous qu'il ne puisse pas être utilisé par une personne non autorisée.
- Bloquez les roues pivotantes (9) en actionnant le frein (13).

Dépannage

- ▶ **En présence d'un dysfonctionnement (par ex. déchirement du filtre), arrêtez aussitôt l'aspirateur. Supprimez la cause du dysfonctionnement avant de remettre en marche l'aspirateur.**

Problème	Remède
La turbine d'aspiration ne fonctionne pas.	<ul style="list-style-type: none"> - Contrôler le câble d'alimentation et son connecteur, le fusible et la prise de courant. <hr/> GAS 15 PS : Sélecteur de mode de fonctionnement (4) sur « Mise en marche/arrêt automatique ». <ul style="list-style-type: none"> - Placez le sélecteur de mode de fonctionnement (4) sur le symbole « Aspiration » ou mettez en marche l'outil électroportatif raccordé à la prise (3).
La turbine d'aspiration ne fonctionne plus après le vidage de la cuve.	<ul style="list-style-type: none"> - Arrêtez l'aspirateur, attendez 5 secondes puis remettez-le en marche.
Le pouvoir aspirant diminue.	<ul style="list-style-type: none"> - Videz la cuve (1). - Débouchez la buse d'aspiration, le tube d'aspiration (25), le flexible d'aspiration (16) et/ou le filtre (19). - Remplacez le sac plastique (18) ou le sac à poussières. - Emboîtez correctement le support de filtre (29). - Remettez en place correctement la partie supérieure de l'aspirateur (7) et verrouillez les attaches (8). - Remplacez le filtre principal (19).
Rejet de poussières lors de l'aspiration	<ul style="list-style-type: none"> - Vérifiez si le filtre principal (19) est bien en place. - Remplacez le filtre principal (19).
L'arrêt automatique (aspiration de liquides) ne fonctionne pas.	<ul style="list-style-type: none"> - L'arrêt automatique ne fonctionne pas dans le cas de liquides conducteurs ou de formation de mousse. - Contrôlez régulièrement le niveau de remplissage.
Le nettoyage de filtre ne fonctionne pas.	<ul style="list-style-type: none"> - Appuyez sur l'interrupteur SFC (6).

Service après-vente et conseil utilisateurs

Notre Service après-vente répond à vos questions concernant la réparation et l'entretien de votre produit et les pièces de rechange. Vous trouverez des vues éclatées et des infor-

mations sur les pièces de rechange sur le site : www.bosch-pt.com

L'équipe de conseil utilisateurs Bosch se tient à votre dispo-

sition pour répondre à vos questions concernant nos produits et leurs accessoires.

Pour toute demande de renseignement ou commande de pièces de rechange, précisez impérativement la référence à 10 chiffres figurant sur l'étiquette signalétique du produit.

France

Passez votre commande de pièces détachées directement en ligne sur notre site www.bosch-pt.fr.

Vous êtes un utilisateur, contactez : Le Service Clientèle Bosch Outillage Electroportatif

Tel. : 0811 360122 (coût d'une communication locale)

Fax : (01) 49454767

E-Mail : contact.outillage-electroportatif@fr.bosch.com

Vous êtes un revendeur, contactez :

Robert Bosch (France) S.A.S.

Service Après-Vente Electroportatif

126, rue de Stalingrad

93705 DRANCY Cédex

Tel. : (01) 43119006

Fax : (01) 43119033

E-Mail : sav.outillage-electroportatif@fr.bosch.com

Belgique, Luxembourg

Tel. : +32 2 588 0589

Fax : +32 2 588 0595

E-Mail : outillage.gereedschap@be.bosch.com

Suisse

Passez votre commande de pièces détachées directement en ligne sur notre site www.bosch-pt.com/ch/fr.

Tel. : (044) 8471512

Fax : (044) 8471552

E-Mail : Aftersales.Service@de.bosch.com

Élimination des déchets

Les aspirateurs, ainsi que leurs accessoires et emballages, doivent pouvoir suivre chacun une voie de recyclage appropriée.



Ne jetez pas l'aspirateur avec les ordures ménagères !

Seulement pour les pays de l'UE :

Conformément à la directive européenne 2012/19/UE relative aux déchets d'équipements électriques et électroniques et sa mise en vigueur conformément aux législations nationales, les aspirateurs dont on ne peut plus se servir doivent être mis de côté et déposés dans un centre de collecte et de recyclage respectueux de l'environnement.



Español

Indicaciones de seguridad para aspiradores



Lea íntegramente estas indicaciones de seguridad e instrucciones. Las faltas de observación de las indicaciones de seguridad y de las instrucciones pueden causar descargas

eléctricas, incendios y/o lesiones graves.

Guardar todas las advertencias de peligro e instrucciones para futuras consultas.

► **Este aspirador no está previsto para la utilización por niños y personas con limitadas capacidades físicas, sensoriales o intelectuales o con falta de experiencia y conocimientos.** En caso contrario, existe el peligro de un manejo erróneo y lesiones.

► **Vigile los niños.** Así se asegura, que los niños no jueguen con el aspirador.

⚠ ADVERTENCIA No aspire ninguna sustancia perjudicial para la salud, p. ej. polvo de haya o de roble, polvo de piedra, amianto. Estas sustancias son cancerígenas. Infórmese sobre las reglamentaciones / leyes vigentes sobre el manejo de polvos nocivos en su país.

► **Utilice el aspirador solamente si ha recibido suficiente información para el uso.** Una instrucción exhaustiva reduce el riesgo de un manejo incorrecto y lesión.

⚠ ADVERTENCIA El aspirador es adecuado para aspirar sustancias secas y con medidas adecuadas también para aspirar líquidos. La penetración de líquidos aumenta el riesgo de una descarga eléctrica.

► **No utilice la aspiradora para aspirar líquidos inflamables o explosivos, como gasolina, aceite, alcohol o disolventes. No aspire polvos calientes o ardientes. No opere el aspirador en atmósferas potencialmente explosivas.** El material en polvo, los vapores o los líquidos pueden incendiarse o explotar.

⚠ ADVERTENCIA Utilice únicamente la caja de enchufe para los fines especificados en las instrucciones de servicio.

⚠ ADVERTENCIA Apague inmediatamente el aspirador, tan pronto como se escape la espuma o el agua y vacíe el recipiente. En caso contrario podría dañarse el aspirador.

- ▶ **¡ATENCIÓN!** El aspirador solo debe guardarse en espacios interiores.
- ▶ **¡ATENCIÓN!** Limpie el flotador periódicamente y verifique si está dañado. De lo contrario, la función puede verse afectada.
- ▶ Si fuese imprescindible utilizar el aspirador en un entorno húmedo, es necesario conectarlo a través de un interruptor de protección FI. La aplicación de un fusible diferencial reduce el riesgo a exponerse a una descarga eléctrica.
- ▶ Conecte el aspirador a una red de corriente debidamente conectada a tierra. La caja de enchufe y el cable de prolongación deben tener un conductor protector apto funcionalmente.
- ▶ Verifique el aspirador, los cables y los conectores antes de cada uso. No use el aspirador si detecta daños. No abra el aspirador usted mismo y sólo déjelo reparar por personal técnico calificado y sólo con repuestos originales. Los aspiradores, cables, o enchufes dañados comportan un mayor riesgo de electrocución.
- ▶ No aplaste ni pase por sobre el cable. No tire del cable para sacar el enchufe de la caja de enchufe o para mover el aspirador. Un cable dañado comporta un mayor riesgo de electrocución.
- ▶ Retire el enchufe de la caja de enchufe antes de realizar tareas de mantenimiento o limpieza en el aspira-

dor, ajustes del aparato, cambiar accesorios o guardar el aspirador. Esta medida preventiva reduce el riesgo de conectar accidentalmente el aspirador.

- ▶ **Observe que esté bien ventilado el puesto de trabajo.**
- ▶ **Sólo deje reparar el aspirador por personal técnico calificado y sólo con repuestos originales.** Con ello se mantiene la seguridad del aspirador.
- ▶ **Antes de la puesta en servicio, verifique el perfecto estado de la manguera de aspiración. Al hacerlo, deje montada la manguera de aspiración en el aspirador para que el polvo no se escape involuntariamente.** En caso contrario podría llegar Ud. a inspirar polvo.
- ▶ **No utilice el aspirador como asiento.** Podría dañar el aspirador.
- ▶ **Utilice el cable de la red y la manguera de aspiración con cuidado.** Podría poner en peligro a otras personas.
- ▶ **No limpie el aspirador con un chorro de agua directo.** Puede exponerse a una descarga eléctrica si penetra agua en la parte superior del aspirador.
- ▶ El enchufe macho de conexión, debe ser conectado solamente a un enchufe hembra de las mismas características técnicas del enchufe macho en materia.

Símbolos

Los símbolos mostrados a continuación pueden ser de importancia en el uso del aspirador. Es importante que retenga en su memoria estos símbolos y su significado. La interpretación correcta de estos símbolos le ayudará a manejar mejor, y de forma más segura, el aspirador.

Simbología y su significado



¡ADVERTENCIA! Lea íntegramente estas indicaciones de seguridad e instrucciones. Las faltas de observación de las indicaciones de seguridad y de las instrucciones pueden causar descargas eléctricas, incendios y/o lesiones graves.



No cuelgue el aspirador de polvo, p. ej. para transportarlo, en un gancho de grúa. El aspirador de polvo no es apto para una grúa. Existe el riesgo de lesiones y daños.



No utilice el aspirador de polvo como asiento, escalera o peldaño. El aspirador podría volcar y dañarse. Existe peligro de lesión.

GAS 15



Desconexión

Aspiración

Aspiración de polvos depositados

GAS 15 PS



Sistema automático de arranque y parada

Aspiración de polvos generados por herramientas eléctricas en marcha. El aspirador de polvo se enciende automáticamente y se apaga de nuevo con un retraso de tiempo.

Simbología y su significado

	①	Desconexión
	1 	Aspiración Aspiración de polvos depositados
max. 2100 W		Indicación de la potencia de conexión admisible de la herramienta eléctrica conectada (específica del país)
min. 100 W		

Descripción del producto y servicio

Utilización reglamentaria

El aparato está determinado para captar, aspirar, impulsar y separar polvos secos no inflamables, líquidos no inflamables y una mezcla de agua y aire. El aspirador es apropiado para las elevadas solicitudes en el uso industrial, p. ej. en la artesanía, la industria, hoteles, escuelas, fábricas, oficinas y en los talleres, así como para el uso doméstico y en el hogar. Únicamente utilice el aspirador si conoce y domina por completo todas sus funciones, o si ha sido instruido al respecto.

Componentes principales

La numeración de los componentes está referida a la imagen del aspirador en la página ilustrada.

- (1) Depósito
- (2) Alojamiento de mangueras (función de aspiración)
- (3) Caja de enchufe para herramienta eléctrica (GAS 15 PS)
- (4) Interruptor selector del modo de funcionamiento (GAS 15 PS)
- (4) Interruptor de conexión/desconexión (GAS 15)
- (5) Asa de transporte
- (6) Interruptor SFC
- (7) Parte superior del aspirador
- (8) Cierre de la parte superior del aspirador
- (9) Rodillo guía

- (10) Soporte para manguera de aspiración
- (11) Soporte para tubos de aspiración
- (12) Alojamiento de mangueras (función de soplado)
- (13) Freno de rodillo guía
- (14) Adaptador de aspiración (GAS 15 PS)
- (15) Asidero de la manguera de aspiración
- (16) Manguera de aspiración
- (17) Boquilla encorvada
- (18) Bolsa de plástico/bolsa colector de polvo ^{A)}
- (19) Filtro principal
- (20) Filtro húmedo
- (21) Boquilla para ranuras
- (22) Labio de goma
- (23) Tiras de cepillo
- (24) Boquilla para suelo
- (25) Tubo de aspiración
- (26) Pulsador
- (27) Abertura de aspiración
- (28) Grapa para la fijación del saco de plástico
- (29) Soporte del filtro
- (30) Cesta del filtro
- (31) Abertura de aire

A) Los accesorios descritos e ilustrados no corresponden al material que se adjunta de serie. La gama completa de accesorios opcionales se detalla en nuestro programa de accesorios.

Datos técnicos

Aspiradora en húmedo y seco		GAS 15	GAS 15 PS
Número de artículo		3 601 JE5 0..	3 601 JE5 1..
Potencia absorbida nominal	W	1100	1100
Frecuencia	Hz	50–60	50–60
Capacidad bruta del depósito	l	15	15
Volumen neto (líquido)	l	8	8
Capacidad del saco colector de polvo	l	8	8
máx. depresión ^{A)}			
– Aspirador	kPa	22	22
– Turbina	kPa	22	22
máx. caudal ^{A)}			

Aspiradora en húmedo y seco		GAS 15	GAS 15 PS
– Aspirador	l/s	33	33
– Turbina	l/s	53	53
Sistema automático de arranque y parada		–	●
Peso según EPTA-Procedure 01:2014	kg	9,6	9,6
Clase de protección		□/II	⊕/I
Grado de protección		IPX4	IPX4

A) medido con una manguera de aspiración de 35 mm de \varnothing y 3 m de longitud

Las indicaciones son válidas para una tensión nominal [U] de 230 V. Estas indicaciones pueden variar con tensiones divergentes y en ejecuciones específicas del país.

Sistema automático de arranque y parada ^{A)}			
	Tensión nominal	Máxima potencia	Mínima potencia
UE	220–240 V	2100 W	100 W
UK	240 V	1760 W	100 W
CH	230 V	2100 W	100 W

A) Indicación de la potencia de conexión admisible de la herramienta eléctrica conectada (específica del país)

Información sobre ruidos y vibraciones

Valores de emisión de ruido determinados según EN 60335-2-69.

El nivel de presión acústica valorado con A de la herramienta eléctrica asciende típicamente a menos de 74 dB(A). Inseguridad K = 3 dB. El nivel de ruidos durante el trabajo puede sobrepasar los 80 dB(A).

¡Llevar una protección auditiva!

Valores totales de vibración a_h (suma vectorial de tres direcciones) e inseguridad K determinada según EN 60335-2-69: $a_h < 2,5 \text{ m/s}^2$, $K = 1,5 \text{ m/s}^2$.

Montaje

- **Retire el enchufe de la caja de enchufe antes de realizar tareas de mantenimiento o limpieza en el aspirador, ajustes del aparato, cambiar accesorios o guardar el aspirador.** Esta medida preventiva reduce el riesgo de conectar accidentalmente el aspirador.

Montaje de accesorios de aspiración (ver figura A)

La manguera de aspiración (16) está equipada con un sistema de clip, con el cual se pueden empalmar los accesorios de aspiración (adaptador para aspiración (14), boquilla encorvada (17)).

Montar las boquillas y los tubos

- Inserte la boquilla encorvada (17) sobre la manguera de aspiración (16), hasta que encastran de forma audible los dos botones de presión (26) de la manguera de aspiración.

- Inserte luego el accesorio de aspiración deseado (boquilla para suelo, boquilla para ranuras, tubo de aspiración, etc.) firmemente sobre la boquilla encorvada (17).
- Para el desmontaje, oprima los botones de presión (26) hacia el interior y separe los componentes.

Montar el adaptador de aspiración (GAS 15 PS)

- Inserte el adaptador de aspiración (14) sobre la manguera de aspiración (16), hasta que encastran de forma audible los dos botones de presión (26) de la manguera de aspiración.
- Para el desmontaje, oprima los botones de presión (26) hacia el interior y separe los componentes.

Montaje de la manguera de aspiración

Función de aspiración (ver figura B1)

- Coloque la manguera de aspiración (16) sobre el alojamiento de la manguera (2) y gírela hasta el tope en sentido de giro "A".

Indicación: Durante la aspiración se genera una carga electrostática por la fricción del polvo en la manguera y en los accesorios de aspiración, la cual la puede sentir el usuario en forma de una descarga estática (en función de las influencias del medio ambiente y la sensibilidad física).

En general, Bosch recomienda usar una manguera de aspiración antiestática (accesorio) al aspirar polvo fino y materiales secos.

Función de soplado (ver figura B2)

- **El aspirador dispone de una función de soplado. No sope el aire de salida en el espacio libre. Sólo use la función de soplado con una manguera limpia.** Los materiales en polvo pueden ser nocivos para la salud.
- Conecte el aspirador durante como mínimo 5 segundos (GAS 15: Interruptor de conexión/desconexión (4) en "On"; GAS 15 PS: Selector de modos de operación (4) en

el símbolo "Aspirar"), para limpiar la manguera de aspiración (16) de polvos depositados.

- Gire la manguera de aspiración (16) en el sentido contrario de las agujas del reloj, hasta el tope y retírela del alojamiento de mangueras (2).
- Inserte la manguera de aspiración (16) en el alojamiento de mangueras (12) y gírela en el sentido de las agujas del reloj hasta el tope.

Colocar/retirar el saco de plástico o la bolsa colectora de polvo (aspiración en seco) (ver figura C1–C4)

Para la aspiración en seco, puede colocar un saco de plástico (18) o una bolsa colectora de polvo (accesorio) en el depósito (1). Así se facilita la eliminación de suciedad basta.

Colocar el saco de plástico

- Abra los cierres (8) y retire la parte superior del aspirador (7).
- Coloque el saco de plástico (18) con la abertura de llenado hacia arriba en el depósito (1). Fije el saco de plástico debajo de la abertura de aspiración (27) con la ayuda de grapas (28).
- Asegúrese, que el saco de plástico (18) quede completamente apoyado en las paredes interiores del depósito (1).
- Doble el resto del saco de plástico (18) sobre el borde del depósito (1).
- Coloque la parte superior del aspirador (7) y asegure los cierres (8).

Sacar y cerrar el saco de plástico

- Abra los cierres (8) y retire la parte superior del aspirador (7).
- Saque el borde del saco de plástico lleno (18) hacia atrás de las grapas (28).
- Retire el saco de plástico (18) cuidadosamente, sin dañarlo, del depósito (1).
- Preste atención en ello, a que el saco de plástico no roce en la abertura de aspiración (27) u otros objetos afilados.

Cambiar/colocar la bolsa colectora de polvo (accesorio)

- Abra los cierres (8) y retire la parte superior del aspirador (7).
- Retire la bolsa colectora de polvo llena (18) de la brida de empalme hacia atrás. Cierre la abertura del saco colector de polvo plegando hacia dentro la tapa. Quite la bolsa colectora de polvo cerrada del depósito (1).
- Ponga la nueva bolsa colectora de polvo sobre la brida de empalme del aspirador. Asegúrese, que la bolsa colectora de polvo quede apoyada en toda su longitud en la pared interior del depósito (1).
- Coloque la parte superior del aspirador (7) y asegure los cierres (8).

Colocar el labio de goma (aspiración en húmedo) (ver figura D)

- Con una herramienta adecuada, tome las tiras de cepillo (23) de la boquilla para suelo (24).
- Coloque los labios de goma (22) en la boquilla de suelo (24).

Indicación: El lado estructurado de los labios de goma debe indicar hacia afuera.

Colocar el filtro húmedo (aspiración en húmedo) (ver figuras E1–E2)

Para facilitar la eliminación de residuos en el caso de la aspiración de mezclas de agua y cuerpos sólidos, el aspirador contiene un filtro húmedo (20) que separa el líquido de los cuerpos sólidos.

- Abra los cierres (8) y retire la parte superior del aspirador (7).
- Gire el soporte del filtro (29) hasta el tope en el sentido de giro  y retire el soporte del filtro junto con el filtro principal (19) de la parte superior del aspirador (7).
- Ponga el filtro húmedo (20) sobre la cesta del filtro (30).
- Coloque la parte superior del aspirador (7) y asegure los cierres (8).

Operación

- ▶ **Retire el enchufe de la caja de enchufe antes de realizar tareas de mantenimiento o limpieza en el aspirador, ajustes del aparato, cambiar accesorios o guardar el aspirador.** Esta medida preventiva reduce el riesgo de conectar accidentalmente el aspirador.

Puesta en marcha

- ▶ **¡Observe la tensión de red!** La tensión de la fuente de corriente deberá coincidir con las indicaciones en la placa de características del aspirador.
- ▶ **¡Infórmese sobre las regulaciones/legislación vigentes en su país relativas a la manipulación de materiales en polvo nocivos para la salud.**

En ningún caso deberá utilizarse el aspirador en recintos con peligro de explosión.

A fin de garantizar una potencia óptima de aspiración, la manguera de aspiración (16) debe desenrollarse siempre completamente del soporte de la manguera de aspiración (7).

Aspiración en seco

Indicación: Asegúrese, de que en el caso de la aspiración en seco se ha colocado el filtro principal (19) en el aspirador.

Aspiración de polvos depositador (GAS 15)

- Para **conectar** el aspirador, ponga el interruptor de conexión/desconexión (4) en el símbolo "On".



- Para **desconectar** el aspirador, ponga el interruptor de conexión/desconexión **(4)** en el símbolo "Off".

Off

Aspiración de polvos depositador (GAS 15 PS)

- Para **conectar** el aspirador, ponga el selector de modos de operación **(4)** en el símbolo "Aspirar".
- Para desconectar el aspirador, ponga el selector de modos de operación **(4)** en el símbolo "Desconectar".



①

Aspiración de los polvos generados por herramientas eléctricas en funcionamiento (GAS 15 PS) (ver figura F)

- **La tasa de renovación de aire (L) en el cuarto deberá ser suficiente si el aire de salida es expulsado en el cuarto. Observe las prescripciones legales nacionales al respecto.**

En el aspirador se ha integrado una caja de enchufe con puesta a tierra **(3)**. Puede conectar a ella una herramienta eléctrica externa. Tenga en cuenta la potencia máxima admisible de la herramienta eléctrica a conectar.

- Monte el adaptador para aspiración **(14)** (ver "Montar el adaptador de aspiración (GAS 15 PS)", Página 32).
- Coloque el adaptador para aspiración **(14)** en el racor de aspiración de la herramienta eléctrica.

Indicación: Al trabajar con herramientas eléctricas, cuya entrada de aire hacia la manguera de aspiración es pequeña (p. ej. serruchos de calar, amoladoras, etc.), se debe abrir la abertura para aire infiltrado **(31)** del adaptador de aspiración **(14)**. Sólo así puede funcionar sin problemas la limpieza semiautomática del filtro (SFC).

Gire para ello el anillo sobre la abertura para aire infiltrado **(31)**, hasta que se obtenga una abertura máxima.

- Para la **puesta en servicio del sistema automático de arranque y parada** del aspirador, ponga el selector de modos de operación **(4)** en el símbolo "Sistema automático de arranque y parada".
- Para la **puesta en servicio** del aspirador conecte la herramienta eléctrica enchufada en la caja de enchufe **(3)**. El aspirador se pone a funcionar automáticamente.
- Desconecte la herramienta eléctrica, para que **la aspiración finalice**. El funcionamiento posterior del sistema automático de arranque y parada sigue funcionando hasta 6 segundos, para aspirar los polvos remanentes en la manguera de aspiración.
- Para **desconectar** el aspirador, ponga el selector de modos de operación **(4)** en el símbolo "Desconectar".



①

Aspiración en húmedo

- **No utilice la aspiradora para aspirar líquidos inflamables o explosivos, como gasolina, aceite, alcohol o disolventes. No aspire polvos calientes o ardientes. No**

opere el aspirador en atmósferas potencialmente explosivas. El material en polvo, los vapores o los líquidos pueden incendiarse o explotar.

- **El aspirador no debe usarse como una bomba de agua.** El aspirador está diseñado para absorber mezcla de aire y agua.

Indicación: Asegúrese, de que en el caso de la aspiración en húmedo se ha sacado el filtro principal **(19)** del aspirador.

Operaciones de trabajo antes de la aspiración en húmedo

- Abra los cierres **(8)** y retire la parte superior del aspirador **(7)**.
- Gire el soporte del filtro **(29)** hasta el tope en el sentido de giro y retire el soporte del filtro junto con el filtro principal **(19)** de la parte superior del aspirador **(7)**.
- En caso necesario, retire el saco de plástico **(18)** o la bolsa colectora de polvo.
- Coloque la parte superior del aspirador **(7)** y asegure los cierres **(8)**.
- Coloque el labio de goma **(22)** en la boquilla de suelo **(24)**.

Aspiración de líquidos

- Conecte el aspirador (GAS 15: interruptor de conexión/desconexión **(4)** en "On"; GAS 15 PS: conmutador selector de modo de funcionamiento **(4)** en el símbolo "Aspirar").

El aspirador está equipado con un flotador. Si se alcanza la máxima altura de llenado, se detiene la aspiración.

- Ponga el interruptor de conexión/desconexión **(4)** en "Off" (GAS 15) o el interruptor selector del modo de funcionamiento **(4)** en el símbolo "Desconectar" (GAS 15 PS).
- Vacíe el depósito **(1)**.

Tras la aspiración en húmedo para la prevención de crecimiento de moho:

- Desmonte la parte superior del aspirador **(7)** y déjela secar bien.
- Saque el filtro húmedo **(20)** y también déjelo secar bien.

Limpieza de filtro semiautomática (ver figura G)

La limpieza del filtro deberá activarse, a más tardar, al notar-se que es insuficiente la potencia de aspiración.

La frecuencia de limpieza del filtro depende del tipo y cantidad de polvo. Si se aplica con regularidad, puede trabajarse más tiempo con un gran rendimiento de aspiración.

En el caso de la limpieza semiautomática del filtro (SFC), el polvo depositado en las láminas del filtro se limpia mediante una inversión de la corriente de aire.

Un filtro plisado con superficie sucia es apto funcionalmente. Una limpieza manual del filtro plisado plano golpeándolo o sopándolo no es necesario e incluso puede dañar el filtro.

Activar la limpieza del filtro SFC

- Cierre la boquilla o la abertura de la manguera de aspiración con la palma de su mano.
- Presione 3 veces el interruptor SFC **(6)**.

Mantenimiento y servicio

Mantenimiento y limpieza

- ▶ **Retire el enchufe de la caja de enchufe antes de realizar tareas de mantenimiento o limpieza en el aspirador, ajustes del aparato, cambiar accesorios o guardar el aspirador.** Esta medida preventiva reduce el riesgo de conectar accidentalmente el aspirador.
- ▶ **Siempre mantenga limpio el aspirador y las rejillas de ventilación para trabajar con eficacia y seguridad.**
- ▶ **Lleve una máscara protectora contra polvo en el mantenimiento y la limpieza del aspirador.**

La sustitución de un cable de conexión deteriorado deberá ser realizada por Bosch o por un servicio técnico autorizado para herramientas eléctricas Bosch con el fin de garantizar la seguridad del aparato.

El vaciado periódico del depósito para polvos y la limpieza de los filtros garantizan una potencia óptima de aspiración. Si a pesar de ello no se logra alcanzar la potencia de aspiración usual, deberá acudir al servicio técnico.

Limpiar/cambiar el filtro (ver figuras H1-H2)

Reemplace inmediatamente los filtros plisados dañados.

- Abra los cierres (8) y retire la parte superior del aspirador (7).
- Gire el soporte del filtro (29) hasta el tope en el sentido de giro  y retire el soporte del filtro junto con el filtro principal (19) de la parte superior del aspirador (7).
- Retire el filtro principal (19) sucio/dañado del porta filtros (29).
- Cepille las aletas del filtro principal (19) con un cepillo blando.

o

- reemplace un filtro principal dañado (19).
- Coloque el porta filtros (29) sobre el filtro principal (19) limpio/nuevo.
- Ponga el soporte del filtro (29) junto con el filtro principal (19) sobre la cesta del filtro (30) y gire el soporte del filtro (29) hasta el tope en sentido de giro .
- Coloque la parte superior del aspirador (7) y asegure los cierres (8).

Limpiar el depósito

- Limpie el depósito (1) de vez en cuando con producto de limpieza corriente en el comercio, no abrasivo, y déjelo que se seque.

Conservación y transporte (ver figura I)

- Enrolle el cable de la red alrededor del asa de transporte (5).
- Inserte los tubos de aspiración (25) en los soportes (11).
- Coloque la manguera de aspiración (16) alrededor de la parte superior del aspirador y cuelgue el asidero (15) en el soporte (10).
- Lleve el aspirador solo por el asa de transporte (5).
- Guarde el aspirador en una habitación seca y asegúralo contra el uso no autorizado.
- Para fijar los rodillos guías (9) pise hacia abajo el freno de rodillo guía (13).

Remedio de perturbaciones

- ▶ **Si se presenta una perturbación (p. ej. rotura del filtro), debe desconectarse inmediatamente el aspirador. Antes de realizar una nueva puesta en servicio debe eliminarse la perturbación.**

Problema	Remedio
La turbina de aspiración no arranca.	<ul style="list-style-type: none"> - Examinar el cable de red, el enchufe de red, el fusible y la caja de enchufe. <p>GAS 15 PS: El interruptor selector del modo de funcionamiento (4) está en "Sistema automático de arranque y parada".</p> <ul style="list-style-type: none"> - Poner el interruptor selector del modo de funcionamiento (4) en el símbolo "Aspirar" o conectar la herramienta eléctrica enchufada en la caja de enchufe (3).
La turbina de aspiración no arranca de nuevo tras vaciar el depósito.	<ul style="list-style-type: none"> - Desconectar el aspirador y esperar 5 segundos; tras 5 segundos volver a conectarlo.
La fuerza de aspiración disminuye.	<ul style="list-style-type: none"> - Vaciar el depósito (1). - Eliminar las obstrucciones de la boquilla de aspiración, el tubo de aspiración (25), la manguera de aspiración (16) o el filtro (19). - Cambiar el saco de plástico (18) o la bolsa colectora de polvo. - Encastrar correctamente el soporte del filtro (29). - Colocar correctamente la parte superior del aspirador (7) y cerrar los cierres (8). - Cambiar el filtro principal (19).
Escape de polvo al aspirar	<ul style="list-style-type: none"> - Verificar el correcto montaje del filtro principal (19). - Cambiar el filtro principal (19).

Problema	Remedio
El sistema automático de desconexión (aspiración en húmedo) no responde.	En el caso de líquidos eléctricamente no conductores o con formación de espuma no funciona el sistema automático de desconexión. - Controlar permanentemente el nivel de llenado.
La limpieza del filtro no funciona.	- Apretar el interruptor SFC (6).

Servicio técnico y atención al cliente

El servicio técnico le asesorará en las consultas que pueda Ud. tener sobre la reparación y mantenimiento de su producto, así como sobre piezas de recambio. Las representaciones gráficas tridimensionales e informaciones de repuestos se encuentran también bajo:

www.bosch-pt.com

El equipo asesor de aplicaciones de Bosch le ayuda gustosamente en caso de preguntas sobre nuestros productos y sus accesorios.

Para cualquier consulta o pedido de piezas de repuesto es imprescindible indicar el n° de artículo de 10 dígitos que figura en la placa de características del producto.

España

Robert Bosch España S.L.U.
Departamento de ventas Herramientas Eléctricas
C/Hermanos García Noblejas, 19
28037 Madrid

Para efectuar su pedido online de recambios o pedir la recogida para la reparación de su máquina, entre en la página www.herramientasbosch.net.

Tel. Asesoramiento al cliente: 902 531 553
Fax: 902 531554

Argentina

Robert Bosch Argentina S.A.
Calle Blanco Encalada 250 – San Isidro
Código Postal B1642AMQ
Ciudad Autónoma de Buenos Aires
Tel.: (54) 11 5296 5200
E-Mail: herramientas.bosch@ar.bosch.com
www.argentina.bosch.com.ar

Chile

Robert Bosch S.A.
Calle El Cacique
0258 Providencia – Santiago de Chile
Buzón Postal 7750000
Tel.: (56) 02 782 0200
www.bosch.cl

Ecuador

Robert Bosch Sociedad Anónima
Av. Rodrigo Chávez Gonzalez Parque Empresarial Colón
Edif. Coloncorp Piso 1 Local 101-102,
Guayaquil
Tel.: (593) 4 220 4000
E-mail: ventas@bosch.com.ec
www.bosch.ec

México

Robert Bosch S. de R.L. de C.V.
Calle Robert Bosch No. 405
C.P. 50071 Zona Industrial, Toluca - Estado de México

Tel.: (52) 55 528430-62

Tel.: 800 6271286

www.bosch-herramientas.com.mx

Perú

Robert Bosch S.A.C.
Av. Primavera 781 Piso 2, Urbanización Chacarilla San Borja
Lima

Tel.: (51) 1 706 1100

www.bosch.com.pe

Venezuela

Robert Bosch S.A.
Calle Vargas con Buen Pastor, Edif. Alba, P-1, Boleíta Norte,
Caracas 1071

Tel.: (58) 212 207-4511

www.boschherramientas.com.ve

Eliminación

El aspirador, los accesorios y los embalajes deberán someterse a un proceso de recuperación que respete el medio ambiente.



¡No arroje el aspirador a la basura doméstica!

Sólo para los países de la UE:

Conforme a la Directiva Europea 2012/19/UE sobre aparatos eléctricos y electrónicos inservibles y su realización en ley nacional, deberán acumularse por separado los aspiradores para ser sometidos a un reciclaje ecológico.



El símbolo es solamente válido, si también se encuentra sobre la placa de características del producto/fabricado.

Português

Instruções de segurança para aspiradores



Leia todas as instruções de segurança e instruções. A inobservância das instruções de segurança e das instruções pode causar

choque elétrico, incêndio e/ou ferimentos graves.

Guarde bem todas as advertências e instruções para futura referência.

► **Este aspirador não se destina a ser utilizado por crianças e pessoas com capacidades físicas, sensoriais ou mentais reduzidas ou com experiência e conhecimentos insuficientes.** Caso contrário há perigo de operação errada e ferimentos.

► **Vigie as crianças.** Desta forma garante que nenhuma criança brinca com o aspirador.

AVISO Não aspire substâncias prejudiciais para a saúde como por exemplo pó de madeira de faia ou de carvalho, pó de pedra, asbesto. Estas substâncias são consideradas cancerígenas. Saiba mais sobre os regulamentos/leis aplicáveis sobre o manuseamento de pó perigoso no seu país.

► **Use o aspirador apenas se tiver recebido informações suficientes para o uso.** Uma instrução cuidadosa reduz as operações erradas e lesões.

AVISO O aspirador é apropriado para aspirar substâncias secas e, através de medidas apropriadas, também para aspirar líquidos. A entrada de líquidos aumenta o risco de choque elétrico.

► **Com o aspirador não devem ser aspirados líquidos inflamáveis ou explosivos, como por exemplo gasolina, óleo, álcool, solventes. Não aspire pós quentes ou inflamáveis. Não opere o aspirador em áreas com risco de explosão.** Os pós, os vapores ou os líquidos podem se inflamar ou explodir.

AVISO Só utilizar a tomada para as finalidades determinadas nas instruções de serviço.

AVISO Desligue imediatamente o aspirador assim que sair espuma ou água e esvazie o recipiente. Caso contrário, é possível que o aspirador seja danificado.

► **ATENÇÃO! O aspirador só deve ser armazenado em recintos fechados.**

► **ATENÇÃO! Limpe regularmente o flutuador e verifique se apresenta danos.** Caso contrário a função pode ser prejudicada.

► **Se não for possível evitar o funcionamento do aspirador em áreas húmidas, deverá ser utilizado um disjuntor de corrente de avaria.** A utilização de um disjuntor de corrente de avaria reduz o risco de um choque elétrico.

► **Ligue o aspirador a uma rede elétrica ligada corretamente à terra.** A tomada e o cabo de extensão têm de ter um condutor de proteção funcional.

► **Antes de qualquer utilização, verifique o aspirador, o cabo e a ficha. Não utilize o aspirador se detetar danos no mesmo. Não abra o aspirador, as reparações devem ser levadas a cabo apenas por pessoal técnico qualificado e devem ser usadas somente peças de substituição originais.** Aspiradores, cabos e fichas danificados aumentam o risco de choque elétrico.

► **Não passe por cima do cabo, nem o esmague. Não puxe pelo cabo para retirar a ficha da tomada nem para deslocar o aspirador.** Cabos danificados aumentam o risco de um choque elétrico.

► **Retire a ficha da tomada, antes de efetuar trabalhos de limpeza ou manutenção, ajustes no aparelho, troca de acessórios ou de armazenar o aspirador.** Esta medida de prevenção evita um arranque inadvertido do aspirador.

► **Assegurar uma boa ventilação no local de trabalho.**

► **Mande reparar o aspirador por pessoas qualificadas com peças de substituição originais.** Desta forma é assegurada a segurança do aspirador.

► **Antes da colocação em funcionamento, controle o estado impecável da mangueira de aspiração. Deixe a mangueira de aspiração montada no aspirador para não sair inadvertidamente pó.** Caso contrário, poderá inalar o pó.

► **Não utilize o aspirador como assento.** O aspirador pode ser danificado.

► **Utilize o cabo de rede e a mangueira de aspiração com muito cuidado.** É possível que outras pessoas sejam colocadas em perigo.

► **Não limpe o aspirador com um jato de água direto.** A infiltração de água na parte superior do aspirador aumenta o risco de um choque elétrico.

Símbolos

Os seguintes símbolos podem ser importantes para a utilização do seu aspirador. Os símbolos e os seus significados devem ser memorizados. A correta interpretação dos símbolos ajuda-o a utilizar o aspirador melhor e com mais segurança.

Símbolos e seus significados



AVISO! Leia todas as instruções de segurança e instruções. A inobservância das instruções de segurança e das instruções pode causar choque elétrico, incêndio e/ou ferimentos graves.



Não pendure o aspirador, p. ex. para efeitos de transporte, num gancho de grua. O aspirador não pode ser transportado por grua. Existe perigo de ferimentos e danos.



Não utilize o aspirador como assento, escada ou base. O aspirador pode tombar e ser danificado. Existe perigo de ferimentos.

GAS 15

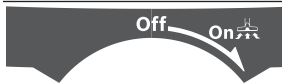

Off

Desligar



Aspirar

Aspirar pó depositado

GAS 15 PS



Sistema start/stop automático

Aspirar o pó que se forma das ferramentas elétricas em funcionamento
O aspirador liga-se automaticamente e volta a desligar-se com retardo

0

Desligar



Aspirar

Aspirar pó depositado

max.
2100 W
min.
100 W

Indicação do cabo de ligação permitido da ferramenta elétrica ligada (específico do país)

Descrição do produto e do serviço

Utilização adequada

O aspirador destina-se a detetar, aspirar, transportar e separar pó seco não inflamável, líquidos não inflamáveis e uma mistura de água e ar. É adequado para as elevadas exigências na utilização profissional, p. ex. nas artes e ofícios, na indústria, hotéis, escolas, fábricas, escritórios, oficinas, assim como para o uso doméstico.

Use o aspirador carregador apenas se souber avaliar e usar todas as funções sem limitações e se tiver recebido instruções suficientes sobre as mesmas.

Componentes ilustrados

A numeração dos componentes ilustrados refere-se à apresentação do aspirador na página de esquemas.

- | | |
|--|--|
| <ul style="list-style-type: none"> (1) Depósito (2) Conexão da mangueira (função de aspiração) (3) Tomada para ferramenta elétrica (GAS 15 PS) (4) Seletor do modo de operação (GAS 15 PS) (4) Interruptor de ligar/desligar (GAS 15) | <ul style="list-style-type: none"> (5) Punho de transporte (6) Interruptor SFC (7) Parte superior do aspirador (8) Fecho para o lado superior do aspirador (9) Rolete de guia (10) Suporte para mangueira de aspiração (11) Suporte para tubos de aspiração (12) Conexão da mangueira (função de sopro) (13) Travão do rolete de guia (14) Adaptador de aspiração (GAS 15 PS) (15) Laço de suporte da mangueira (16) Mangueira de aspiração (17) Bico dobrado (18) Saco de plástico/saco do pó ^{A)} (19) Filtro principal (20) Filtro para líquidos (21) Bocal para juntas (22) Tira de borracha (23) Tira de escova |
|--|--|

- (24) Bocal para chão
- (25) Tubo de aspiração
- (26) Botão de pressão
- (27) Orifício de aspiração
- (28) Grampo para a fixação do saco de plástico

- (29) Suporte do filtro
- (30) Cesto de filtro
- (31) Saída de ar complementar

A) **Acessórios apresentados ou descritos não pertencem ao volume de fornecimento padrão. Todos os acessórios encontram-se no nosso programa de acessórios.**

Dados técnicos

Aspirador universal		GAS 15	GAS 15 PS
Número de produto		3 601 JE5 0..	3 601 JE5 1..
Potência nominal absorvida	W	1100	1100
Frequência	Hz	50-60	50-60
Volume do depósito (bruto)	l	15	15
Volume líquido (líquido)	l	8	8
Volume do saco de pó	l	8	8
Vácuo máx. ^{A)}			
- Aspirador	kPa	22	22
- Turbina	kPa	22	22
Fluxo máx. ^{A)}			
- Aspirador	l/s	33	33
- Turbina	l/s	53	53
Sistema start/stop automático		-	●
Peso conforme EPTA-Procedure 01:2014	kg	9,6	9,6
Classe de proteção		□ / II	⊕ / I
Tipo de proteção		IPX4	IPX4

A) medido com uma mangueira de aspiração Ø 35 mm e 3 m de comprimento

Os dados aplicam-se a uma tensão nominal [U] de 230 V. Com tensões divergentes e em versões específicas do país, estes dados podem variar.

Sistema start/stop automático ^{A)}			
	Tensão nominal	Potência máxima	Potência mínima
UE	220-240 V	2100 W	100 W
UK	240 V	1760 W	100 W
CH	230 V	2100 W	100 W

A) Indicação do cabo de ligação permitido da ferramenta elétrica ligada (específico do país)

Informação sobre ruídos/vibrações

Os valores de emissão de ruído foram determinados de acordo com **EN 60335-2-69**.

O nível de pressão sonora avaliado como A da ferramenta elétrica é normalmente de **74dB(A)**. Incerteza K = 3 dB. O nível sonoro durante os trabalhos pode ultrapassar os 80 dB(A).

Utilizar proteção auditiva!

Valores totais de vibração a_{h1} (soma dos vetores das três direções) e incerteza K determinada segundo **EN 60335-2-69**: $a_{h1} < 2,5 \text{ m/s}^2$, K = **1,5** m/s^2 .

Montagem

► **Retire a ficha da tomada, antes de efetuar trabalhos de limpeza ou manutenção, ajustes no aparelho, troca de acessórios ou de armazenar o aspirador.** Esta medida de prevenção evita um arranque inadvertido do aspirador.

Montar acessórios de aspiração (ver figura A)

A mangueira de aspiração (16) está equipada com um sistema de clipe, com o qual podem ser conectados acessórios de aspiração (adaptador de aspiração (14), bico dobrado (17)).

Montar bocais e tubos

- Insira o bico dobrado (17) na mangueira de aspiração (16) até os dois botões de pressão (26) da mangueira de aspiração engatarem de forma audível.
- A seguir, insira bem o acessório de aspiração desejado (bocal para chão, bocal para juntas, tubo de aspiração, etc.) no bico dobrado (17).
- Para desmontar, prima os botões de pressão (26) para dentro e separe os componentes.

Montar adaptador de aspiração (GAS 15 PS)

- Insira o adaptador de aspiração (14) na mangueira de aspiração (16) até os dois botões de pressão (26) da mangueira de aspiração engatarem de forma audível.
- Para desmontar, prima os botões de pressão (26) para dentro e separe os componentes.

Montar a mangueira de aspiração

Função de aspiração (ver figura B1)

- Coloque a mangueira de aspiração (16) sobre o respetivo suporte (2) e rode-a até ao batente no sentido de rotação 

Nota: Ao aspirar, forma-se carga eletrostática, através da fricção do pó na mangueira e nos acessórios de aspiração, que é perceptível ao utilizador na forma de descarga estática (dependente das influências ambientais e da sensibilidade do corpo).

Por norma, a Bosch recomenda uma mangueira de aspiração antiestática (acessórios) para aspirar pó fino e materiais secos.

Função de sopro (ver figura B2)

- ▶ **O aspirador dispõe de uma função de aspiração. Não sopra o ar de descarga para uma divisão vazia. Use a função de sopro apenas com uma mangueira limpa.** Póds podem ser nocivos à saúde.
- Ligue o aspirador durante pelo menos 5 s (GAS 15: interruptor de ligar/desligar (4) em "On"; GAS 15PS: seletor do modo de operação (4) no símbolo "Aspirar"), para limpar a mangueira de aspiração (16) do pó depositado.
- Rode a mangueira de aspiração (16) para a esquerda até ao batente e retire-a da conexão da mangueira (2).
- Insira a mangueira de aspiração (16) na respetiva conexão (12) e rode-a para a direita até ao batente.

Colocar/retirar o saco de plástico/do pó (aspirar a seco) (ver figuras C1–C4)

Para aspirar a seco pode colocar um saco de plástico (18) ou um saco do pó (acessórios) no recipiente (1). Dessa forma é facilitada a aspiração de sujidade maior.

Colocar o saco de plástico

- Abra os fechos (8) e retire a parte superior do aspirador (7).
- Coloque o saco de plástico (18) com a abertura de enchimento para cima no recipiente (1). Fixe o saco de

plástico por baixo da abertura de aspiração (27) com a ajuda dos grampos (28).

- Certifique-se de que o saco de pó (18) fica totalmente encostado às paredes interiores do recipiente (1).
- Dobre o restante saco de plástico (18) sobre o rebordo do recipiente (1).
- Coloque a parte superior do filtro (7) e feche os fechos (8).

Retirar e fechar o saco de plástico

- Abra os fechos (8) e retire a parte superior do aspirador (7).
- Dobre o rebordo do saco de plástico cheio (18) para trás para fora dos grampos (28).
- Retire o saco de plástico (18) com cuidado, sem o danificar, do recipiente (1).
- Certifique-se de que o saco de plástico não roça na saída de aspiração (27) ou em outros objetos afiados.

Substituir/colocar saco do pó (acessórios)

- Abra os fechos (8) e retire a parte superior do aspirador (7).
- Puxe o saco do pó (18) do flange de conexão para trás e retire-o. Fechar a abertura do saco de pó basculando a tampa. Retire o saco do pó fechado do recipiente (1).
- Coloque o novo saco do pó sobre o flange de conexão do aspirador. Certifique-se de que o saco do pó está encostado em todo o comprimento da parede interior do recipiente (1).
- Coloque a parte superior do filtro (7) e feche os fechos (8).

Colocar tira de borracha (aspirar líquidos) (ver figura D)

- Levante as tiras de escova (23) com uma ferramenta adequada do bocal para chão (24).
- Coloque as tiras de borracha (22) no bocal para chão (24).

Nota: O lado texturado das tiras de borracha tem de apontar para fora.

Colocar o filtro para líquidos (aspirar líquidos) (ver figuras E1–E2)

Para aspirações mais leves de misturas de líquidos e sólidos, o aspirador contém um filtro para líquidos (20), que separa os líquidos dos sólidos.

- Abra os fechos (8) e retire a parte superior do aspirador (7).
- Rode o suporte do filtro (29) até ao batente no sentido de rotação  e retire o suporte do filtro junto com o filtro principal (19) da parte superior do aspirador (7).
- Encaixe o filtro para líquidos (20) sobre o cesto de filtro (30).
- Coloque a parte superior do filtro (7) e feche os fechos (8).

Funcionamento

- ▶ **Retire a ficha da tomada, antes de efetuar trabalhos de limpeza ou manutenção, ajustes no aparelho, troca de acessórios ou de armazenar o aspirador.** Esta medida de prevenção evita um arranque inadvertido do aspirador.

Colocação em funcionamento

- ▶ **Observar a tensão de rede!** A tensão da fonte de corrente elétrica deve coincidir com a que consta na chapa de identificação do aspirador.
- ▶ **Informe-se a respeito das regras/leis vigentes no seu país, para o manuseio de pó nocivos à saúde.**



O aspirador não deve ser utilizado em recintos com perigo de explosão.

Para garantir um poder de aspiração ideal, tem de desenrolar por completo a mangueira de aspiração (16) da parte superior do suporte (7).



Aspirar a seco

Nota: Certifique-se de que ao aspirar a seco o pré-filtro (19) está colocado no aspirador.

Aspirar pó depositado (GAS 15)

- Para **ligar** o aspirador, coloque o interruptor de ligar/desligar (4) no símbolo "On". 
- Para **desligar** o aspirador, coloque o interruptor de ligar/desligar (4) no símbolo "Off". 

Aspirar pó depositado (GAS 15 PS)

- Para **ligar** o aspirador, coloque o seletor do modo de operação (4) no símbolo "Aspirar". 
- Para desligar o aspirador, coloque o seletor do modo de operação (4) no símbolo "Desligar". 

Aspiração do pó que se forma de ferramentas elétricas em funcionamento (GAS 15 PS) (ver figura F)



- ▶ **Deve haver uma taxa de permuta de ar (L) suficiente no recinto, quando o ar de descarga retorna ao recinto. Observe as respetivas diretivas nacionais.**

No aspirador está integrada uma tomada de segurança (3). Pode ligar nela uma ferramenta elétrica externa. Respeite a potência de ligação máxima permitida da ferramenta elétrica ligada.

- Monte o adaptador de aspiração (14) (ver "Montar adaptador de aspiração (GAS 15 PS)", Página 40).
- Insira o adaptador de aspiração (14) no bocal de aspiração da ferramenta elétrica.

Nota: Ao trabalhar com ferramentas elétricas, cuja alimentação de ar na mangueira de aspiração seja reduzida (p. ex. serras verticais, lixadeiras, etc.), tem de ser aberta a abertura de ar complementar (31) do adaptador de aspiração (14). Só assim é que a limpeza semiautomática do filtro (SFC) trabalha sem problemas.

Para tal, rode o anel sobre a saída de ar complementar (31), até obter a abertura máxima.

- Para a **colocação em funcionamento do sistema start/stop automático** do aspirador, coloque o seletor do modo de operação (4) no símbolo "Sistema start/stop automático". 
- Ligue, para a **colocação em funcionamento** do aspirador, a ferramenta elétrica a cuja tomada (3) está ligado o aspirador. O aspirador inicia-se automaticamente.
- Desligue a ferramenta elétrica para **desligar a aspiração**.
A função de inércia do sistema start/stop automático funciona durante 6 segundos para aspirar o pó residual da mangueira de aspiração.
- Para **desligar** o aspirador, coloque o seletor do modo de operação (4) no símbolo "Desligar". 

Aspirar em molhado

- ▶ **Com o aspirador não devem ser aspirados líquidos inflamáveis ou explosivos, como por exemplo gasolina, óleo, álcool, solventes. Não aspire pó quente ou inflamáveis. Não opere o aspirador em áreas com risco de explosão.** Os pó, os vapores ou os líquidos podem se inflamar ou explodir.
- ▶ **O aspirador não pode ser operado como bomba de água.** O aspirador destina-se a aspirar ar e misturas de água.

Nota: Certifique-se de que ao aspirar líquidos o filtro principal (19) foi removido do aspirador.

Passo de trabalho antes de aspirar líquidos

- Abra os fechos (8) e retire a parte superior do aspirador (7).
- Rode o suporte do filtro (29) até ao batente no sentido de rotação  e retire o suporte do filtro junto com o filtro principal (19) da parte superior do aspirador (7).
- Se necessário, usar o saco de plástico (18) ou o saco do pó.
- Coloque a parte superior do filtro (7) e feche os fechos (8).
- Coloque a tira de borracha (22) no bocal para chão (24).

Aspirar líquidos

- Ligue o aspirador (GAS 15: interruptor de ligar/desligar (4) em "On"; GAS 15 PS: seletor do modo de operação (4) no símbolo "Aspirar").

O aspirador está equipado com um flutuador. Se for atingida a altura de enchimento máxima, a aspiração para.

- Coloque o interruptor de ligar/desligar (4) em "Off" (GAS 15) ou o seletor do modo de operação (4) no símbolo "Desligar" (GAS 15 PS).
- Esvazie o recipiente (1).

Para evitar a formação de bolor depois de aspirar líquidos:

- Retire a parte de cima do aspirador (7) e deixe secar bem.
- Retire o filtro para líquidos (20) e deixe secar bem também.

Limpeza semiautomática do filtro (ver figura G)

O mais tardar, quando o poder de aspiração já não for suficiente, tem de ser acionada a limpeza do filtro..

O intervalo para a limpeza do filtro depende do tipo e da quantidade de pó. Se for utilizado regularmente, a máxima potência de transporte é mantida por mais tempo.

Na limpeza semiautomática do filtro (SFC) é eliminado o pó depositado nas lamelas do filtro através da inversão do fluxo de ar.

Um filtro de pregas com superfície suja está operacional. Uma limpeza manual do filtro de pregas através de batimentos e sopro não é necessária e pode até danificar o filtro.

ativar a limpeza semiautomática do filtro

- Feche com a palma da mão a abertura do bocal ou da mangueira.
- Pressione 3 vezes o interruptor SFC (6).

Manutenção e assistência técnica

Manutenção e limpeza



- ▶ **Retire a ficha da tomada, antes de efetuar trabalhos de limpeza ou manutenção, ajustes no aparelho, troca de acessórios ou de armazenar o aspirador.** Esta medida de prevenção evita um arranque inadvertido do aspirador.
- ▶ **Manter o aspirador e as aberturas de ventilação sempre limpas, para trabalhar bem e de forma segura.**
- ▶ **Use uma máscara de proteção durante a manutenção e limpeza do aspirador.**

Se for necessário substituir o cabo de ligação, isto deverá ser realizado pela Bosch ou por um posto de assistência técnica autorizado para ferramentas elétricas Bosch para evitar riscos de segurança.

Esvaziar regularmente o reservatório de pó e limpar os filtros garantem um excelente poder de aspiração. Se em seguida a potência de aspiração não for alcançada, o aspirador deverá ser levado ao serviço pós-venda.

Retirar/substituir filtro (ver figuras H1–H2)

Substitua de imediato filtros de pregas danificados.

- Abra os fechos (8) e retire a parte superior do aspirador (7).
- Rode o suporte do filtro (29) até ao batente no sentido de rotação  e retire o suporte do filtro junto com o filtro principal (19) da parte superior do aspirador (7).
- Retire o filtro principal (19) sujo/danificado do suporte do filtro (29).
- Escove as lamelas do filtro principal (19) com uma escova macia.
ou
Substitua um filtro principal (19) danificado.
- Coloque o suporte do filtro (29) no filtro principal limpo/novo (19).
- Aplique o suporte do filtro (29) junto com o filtro principal (19) sobre o cesto de filtro (30) e rode o suporte do filtro (29) até ao batente no sentido de rotação .
- Coloque a parte superior do filtro (7) e feche os fechos (8).

Limpar o recipiente

- Lave o recipiente (1) de tempos a tempos com um detergente convencional não abrasivo e depois deixe-o secar.

Arrecadação e transporte (ver figura I–)

- Enrole o cabo de corrente elétrica em volta do punho (5).
- Insira os tubos de aspiração (25) nos suportes (11).
- Coloque a mangueira de aspiração (16) à volta da parte superior do aspirador e engate ao laço de suporte (15) no suporte (10).
- Transporte o aspirador apenas pela pega de transporte (5).
- Deposite o aspirador num recinto seco e proteja-o contra utilização não autorizada.
- Para travar os roletes de guia pressione (9) o travão dos roletes de guia (13) para baixo.

Eliminação de falhas

- ▶ **Se ocorrer uma falha (p. ex. quebra do filtro), o aspirador tem de ser desligado de imediato. A falha tem de ser eliminada antes da nova colocação em funcionamento.**

Problema	Solução
A turbina de aspiração não arranca.	<ul style="list-style-type: none"> – Verifique o cabo de corrente elétrica, a ficha de rede, a proteção e a tomada. <p>GAS 15 PS: O seletor do modo de operação (4) encontra-se em "start/stop automático".</p> <ul style="list-style-type: none"> – Colocar o seletor do modo de operação (4) no símbolo "Aspirar" ou ligar a ferramenta elétrica ligada à tomada (3).
A turbina de aspiração não arranca depois de se esvaziar o recipiente.	<ul style="list-style-type: none"> – Deligar o aspirador e esperar 5 segundos, e depois dos 5 segundos voltar a ligar.

Problema	Solução
O poder de aspiração enfraquece.	<ul style="list-style-type: none"> – Esvaziar o recipiente (1). – Eliminar os entupimentos do bocal de aspiração, do tubo de aspiração (25), da mangueira de aspiração (16) ou do filtro principal (19). – Substituir o saco de plástico (18) ou o saco do pó. – Engatar corretamente o suporte do filtro (29). – Colocar corretamente a parte superior (7) e fechar os fechos (8). – Substituir o filtro principal (19).
Saída de pó ao aspirar	<ul style="list-style-type: none"> – Verificar a montagem correta do filtro principal (19). – Substituir o filtro principal (19).
O dispositivo de desligamento automático (aspirar líquidos) não arranca.	<p>O dispositivo de desligamento automático não funciona com líquidos não condutores eletricamente ou na formação de espuma.</p> <ul style="list-style-type: none"> – Verificar regularmente o nível de enchimento.
A limpeza do filtro não funciona.	<ul style="list-style-type: none"> – Pressione o interruptor SFC (6).

Serviço pós-venda e aconselhamento

O serviço pós-venda responde às suas perguntas a respeito de serviços de reparação e de manutenção do seu produto, assim como das peças sobressalentes. Desenhos explodidos e informações acerca das peças sobressalentes também em:

www.bosch-pt.com

A nossa equipa de consultores Bosch esclarece com prazer todas as suas dúvidas a respeito dos nossos produtos e acessórios.

Indique para todas as questões e encomendas de peças sobressalentes a referência de 10 dígitos de acordo com a placa de características do produto.

Portugal

Robert Bosch LDA
Avenida Infante D. Henrique
Lotes 2E – 3E
1800 Lisboa
Para efetuar o seu pedido online de peças entre na página www.ferramentasbosch.com.
Tel.: 21 8500000
Fax: 21 8511096

Brasil

Robert Bosch Ltda. – Divisão de Ferramentas Elétricas
Caixa postal 1195 – CEP: 13065-900
Campinas – SP
Tel.: 0800 7045 446
www.bosch.com.br/contato

Eliminação

Aspirador, acessórios e embalagens devem ser reciclados de forma ambientalmente correta.



Não deite o aspirador para o lixo doméstico!

Apenas para países da UE:

De acordo com a diretiva europeia 2012/19/UE para aparelhos elétricos e eletrônicos velhos, e com as respetivas realizações nas leis nacionais, os aspiradores que não servem mais para a utilização, devem ser enviados separadamente a uma reciclagem ecológica.

Italiano

Avvertenze di sicurezza per aspiratori



Leggere tutte le avvertenze e disposizioni di sicurezza. La mancata osservanza delle istruzioni e delle avvertenze di sicurezza può essere causa di scosse elettriche, incendi e/o lesioni di grave entità.

Conservare tutte le avvertenze di pericolo e le istruzioni operative per ogni esigenza futura.

► **Questo aspiratore non è concepito per l'utilizzo da parte di bambini e persone con ridotte capacità fisiche, sensoriali o intellettuali né con scarsa esperienza o conoscenza del prodotto.** In caso contrario sussiste il pericolo di un impiego errato e di infortuni.

► **Sorvegliare i bambini.** In questo modo è possibile evitare che i bambini giochino con l'aspiratore.

⚠ **ATTENZIONE** **Non aspirare sostanze pericolose per la salute, quali ad esempio polvere di legno di faggio o di quercia, polvere di roccia o amianto.** Tali sostanze sono considerate cancerogene. Informarsi in merito alle normative/leggi vigenti nel proprio Paese

in merito a lavorazioni che prevedano il contatto con polveri pericolose per la salute.

- ▶ **Utilizzare l'aspiratore solamente se sono state fornite sufficienti informazioni in merito all'impiego dello stesso.** Istruzioni accurate riducono la possibilità di un utilizzo errato e di infortuni.

⚠ ATTENZIONE L'aspiratore è adatto per l'aspirazione di sostanze asciutte e, previa attuazione di misure adeguate, anche per l'aspirazione di fluidi. L'infiltrazione di fluidi aumenta il rischio di folgorazione.

- ▶ **Non utilizzare l'aspiratore per aspirare liquidi infiammabili o esplosivi quali, ad esempio, benzina, olio, alcool, solventi. Non aspirare polveri calde o infiammabili. Non utilizzare l'aspiratore in locali esposti al rischio di esplosioni.** Le polveri, i vapori oppure i liquidi possono infiammarsi oppure esplodere.

⚠ ATTENZIONE Utilizzare la presa solamente per gli scopi previsti nelle istruzioni per l'uso.

⚠ ATTENZIONE Spegnerne immediatamente l'aspiratore in caso di fuoriuscita di schiuma o acqua e svuotare il recipiente. In caso contrario, l'aspiratore potrebbe venire danneggiato.

- ▶ **ATTENZIONE! L'aspiratore può essere riposto esclusivamente in ambienti interni.**
- ▶ **ATTENZIONE! Pulire il galleggiante regolarmente ed accertarsi che non sia danneggiato.** In caso contrario il funzionamento potrebbe risultare compromesso.
- ▶ **Qualora non fosse possibile evitare l'utilizzo dell'aspiratore in ambiente umido, utilizzare un interruttore di sicurezza (per correnti di guasto).** L'utilizzo di un interruttore di sicurezza riduce il rischio di folgorazione.
- ▶ **Collegare l'aspiratore ad una rete elettrica dotata di regolare messa a terra.** La presa e il cavo di prolunga devono essere dotati di un conduttore di terra funzionante.
- ▶ **Prima di ogni utilizzo, controllare l'aspiratore, il cavo e il connettore. Non utilizzare l'aspiratore, qualora siano stati rilevati eventuali danni. Non aprire l'aspiratore da soli, ma farlo riparare esclusivamente da tecnici**

specializzati ed utilizzando solamente parti di ricambio originali. Aspiratori, cavi e spine danneggiati aumentano il rischio di una scossa elettrica.

- ▶ **Non passare sopra il cavo e non calpestarlo. Non esercitare trazione sul cavo per estrarre la spina dalla presa di corrente o per spostare l'aspiratore.** Cavi danneggiati aumentano il rischio di folgorazione.
- ▶ **Estrarre la spina dalla presa di corrente prima di effettuare interventi di manutenzione o pulizia sull'aspiratore, di effettuare regolazioni sull'apparecchio, di sostituire elementi accessori o prima di riporre l'aspiratore.** Tale precauzione eviterà che l'aspiratore possa essere messo in funzione involontariamente.
- ▶ **Provvedere ad una buona aerazione del posto di lavoro.**
- ▶ **Far riparare l'aspiratore esclusivamente da personale tecnico qualificato ed utilizzando ricambi originali.** In tale maniera potrà essere salvaguardata la sicurezza dell'aspirapolvere.
- ▶ **Prima della messa in funzione, verificare che il tubo flessibile di aspirazione si trovi in perfette condizioni. Lasciare il tubo di aspirazione montato sull'aspiratore, in modo da evitare che inavvertitamente fuoriesca della polvere.** In caso contrario è possibile inalare polvere.
- ▶ **Non utilizzare l'aspiratore come supporto per sedersi.** È possibile danneggiare l'aspiratore.
- ▶ **Utilizzare il cavo di rete e il tubo flessibile di aspirazione con prudenza.** Con gli stessi è possibile mettere in pericolo altre persone.
- ▶ **Non pulire l'aspiratore utilizzando un getto d'acqua diretto.** La penetrazione di acqua nella parte superiore dell'aspiratore aumenta il rischio di una scossa elettrica.

Simboli

I seguenti simboli sono molto importanti per l'utilizzo dell'aspiratore. È importante imprimerli bene nella mente i simboli ed il rispettivo significato. Un'interpretazione corretta dei simboli contribuisce ad utilizzare meglio ed in modo più sicuro l'aspiratore.

Simboli e relativi significati



ATTENZIONE! Leggere tutte le avvertenze e disposizioni di sicurezza. La mancata osservanza delle avvertenze e disposizioni di sicurezza può causare folgorazioni, incendi e/o lesioni di grave entità.



Non agganciare l'aspiratore ad un gancio per gru, ad es. per trasportarlo. L'aspiratore non può essere trasportato con una gru. Vi è rischio di lesioni e di danni.



Non utilizzare l'aspiratore come sedile, né come scaletta o gradino. L'aspiratore potrebbe ribaltarsi e venire danneggiato. Vi è rischio di lesioni.

Simboli e relativi significati

GAS 15

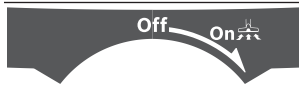

Off

Spegnimento

On

Aspirazione

Raccolta di polveri depositate

GAS 15 PS



1+

Sistema automatico di accensione/spegnimento

Aspirazione delle polveri sollevate da elettrotensili in funzione
L'aspiratore si spegne automaticamente, per poi riaccendersi dopo un certo lasso di tempo

0

Spegnimento

1

Aspirazione

Raccolta di polveri depositate

max.
2100 W
min.
100 W

Indicazione della potenza di allacciamento ammessa dell'elettrotensile collegato (in base al Paese)

Descrizione del prodotto e dei servizi forniti

Utilizzo conforme

L'utensile è destinato alla raccolta, all'aspirazione, al convogliamento ed alla separazione di polveri asciutte non infiammabili, di liquidi non infiammabili e di miscele acqua-aria. L'utensile è idoneo agli impieghi più gravosi in ambito professionale, ad esempio nell'artigianato, nell'industria, negli hotel, nelle scuole, nelle fabbriche e negli uffici, nonché per un impiego domestico.

Utilizzare l'aspiratore esclusivamente se sono state completamente valutate tutte le funzioni e possono essere effettuate senza limitazioni oppure sono state mantenute le relative istruzioni.

Componenti illustrati

La numerazione dei componenti si riferisce all'illustrazione dell'aspiratore riportata sulla pagina con la rappresentazione grafica.

- (1) Contenitore
- (2) Attacco per tubo flessibile (funzione di aspirazione)
- (3) Presa di corrente per elettrotensile (GAS 15 PS)
- (4) Selettore di modalità (GAS 15 PS)
- (4) Interruttore ON/OFF (GAS 15)
- (5) Impugnatura di trasporto
- (6) Interruttore SFC
- (7) Parte superiore dell'aspiratore

- (8) Chiusura per la parte superiore dell'aspiratore
- (9) Ruota orientabile
- (10) Supporto per tubo flessibile di aspirazione
- (11) Supporto per tubi di aspirazione
- (12) Attacco per tubo flessibile (funzione di soffiaggio)
- (13) Freno ruote orientabili
- (14) Adattatore di aspirazione (GAS 15 PS)
- (15) Occhiello di fermo del tubo flessibile di aspirazione
- (16) Tubo flessibile di aspirazione
- (17) Bocchetta curva
- (18) Sacca in plastica/sacchetto raccogli-polvere ^{A)}
- (19) Filtro principale
- (20) Filtro a umido
- (21) Bocchetta a fessura lunga
- (22) Labbro in gomma
- (23) Listelli a spazzola
- (24) Accessorio a spazzola
- (25) Tubo di aspirazione
- (26) Pulsante
- (27) Apertura di aspirazione
- (28) Fermaglio di fissaggio della sacca in plastica
- (29) Supporto filtro
- (30) Bicchiere del filtro
- (31) Apertura aria di scarico

A) L'accessorio illustrato oppure descritto non è compreso nel volume di fornitura standard. L'accessorio completo è contenuto nel nostro programma accessori.

Dati tecnici

Aspiratore a umido / a secco		GAS 15	GAS 15 PS
Codice articolo		3 601 JE5 0..	3 601 JE5 1..
Potenza assorbita nominale	W	1100	1100
Frequenza	Hz	50-60	50-60
Capacità contenitore (lorda)	l	15	15
Capacità netta (liquido)	l	8	8
Capacità del sacchetto per la polvere	l	8	8
Depressione max. ^{A)}			
- Aspiratore	kPa	22	22
- Turbina	kPa	22	22
Portata max. ^{A)}			
- Aspiratore	l/s	33	33
- Turbina	l/s	53	53
Sistema automatico di accensione/spengimento		-	●
Peso secondo EPTA-Procedure 01:2014	kg	9,6	9,6
Classe di protezione		□/II	⊕/I
Grado di protezione		IPX4	IPX4

A) Valori misurati con tubo flessibile di aspirazione da Ø 35 mm e 3 m di lunghezza

I dati sono validi per una tensione nominale [U] di 230 V. In caso di tensioni differenti e di versioni per Paesi specifici, tali dati potranno variare.

Sistema automatico di accensione/spengimento ^{A)}			
	Tensione nominale	Potenza max	Potenza min.
UE	220-240 V	2100 W	100 W
UK	240 V	1760 W	100 W
CH	230 V	2100 W	100 W

A) Indicazione della potenza di allacciamento ammessa dell'elettrotensile collegato (in base al Paese)

Informazioni su rumorosità e vibrazioni

Valori di emissione acustica rilevati conformemente a **EN 60335-2-69**.

Il livello di pressione acustica ponderato A dell'elettrotensile è tipicamente di **74 dB(A)**. Grado d'incertezza K = 3 dB. Il livello di rumorosità durante il lavoro può superare gli 80 dB(A).

Indossare protezioni acustiche!

Valori di oscillazione totali a_h (somma vettoriale delle tre direzioni) e grado d'incertezza K rilevati conformemente a **EN 60335-2-69**: $a_h < 2,5 \text{ m/s}^2$, $K = 1,5 \text{ m/s}^2$.

Montaggio

- **Estrarre la spina dalla presa di corrente prima di effettuare interventi di manutenzione o pulizia sull'aspiratore, di effettuare regolazioni sull'apparecchio, di sostituire elementi accessori o prima di riporre l'aspira-**

toro. Tale precauzione eviterà che l'aspiratore possa essere messo in funzione involontariamente.

Montare l'accessorio di aspirazione (vedere figura A)

Il tubo flessibile di aspirazione (**16**) è dotato di un sistema a fermaglio, che consente di collegare l'accessorio di aspirazione (adattatore di aspirazione (**14**), bocchetta curva (**17**)).

Montaggio delle bocchette e dei tubi

- Innestare la bocchetta curva (**17**) sul tubo flessibile di aspirazione (**16**), sino a far scattare udibilmente in sede i due pulsanti (**26**) del tubo flessibile di aspirazione.
- Innestare quindi saldamente l'accessorio di aspirazione desiderato (accessorio a spazzola, bocchetta a fessura lunga, tubo di aspirazione ecc.) sulla bocchetta curva (**17**).
- Per eseguire lo smontaggio, premere i pulsanti (**26**) verso l'interno e separare i componenti.

Montaggio dell'adattatore di aspirazione (GAS 15 PS)

- Innestare l'adattatore di aspirazione (14) sul tubo flessibile di aspirazione (16) sino a far scattare udibilmente in sede i due pulsanti (26) del tubo flessibile di aspirazione.
- Per eseguire lo smontaggio, premere i pulsanti (26) verso l'interno e separare i componenti.

Montaggio del tubo flessibile di aspirazione

Funzione di aspirazione (vedere Fig. B1)

- Innestare il tubo flessibile di aspirazione (16) nell'attacco per tubo flessibile (2) e ruotarlo fino a battuta nel senso di rotazione .

Avvertenza: Durante l'aspirazione, l'attrito della polvere all'interno del tubo flessibile di aspirazione e del relativo accessorio genera una carica elettrostatica, che l'utilizzatore potrà avvertire in forma di scarica elettrostatica (in base agli influssi ambientali e alla sensibilità fisica).

In linea generale, Bosch consiglia d'impiegare un tubo flessibile di aspirazione antistatico (accessorio), qualora occorra aspirare polveri fini e materiali asciutti.

Funzione di soffiaggio (vedere Fig. B2)

- ▶ **L'aspiratore è dotato di una funzione di soffiaggio. Non soffiare l'aria di scarico nell'ambiente. Utilizzare la funzione di soffiaggio esclusivamente assieme ad un tubo flessibile pulito.** Le polveri possono essere nocive per la salute.
- Accendere l'aspiratore per almeno 5 secondi (GAS 15: interruttore ON/OFF (4) su «On»; GAS 15 PS: selettore di modalità (4) sul simbolo «Aspirazione»), per pulire il tubo flessibile di aspirazione (16) dalle polveri depositate.
- Ruotare il tubo flessibile di aspirazione (16) in senso antiorario fino a battuta ed estrarlo dal relativo attacco (2).
- Innestare il tubo flessibile di aspirazione (16) nel relativo attacco (12) e ruotarlo in senso orario fino a battuta.

Introduzione/prelievo della sacca in plastica o del sacchetto raccogli-polvere (aspirazione a secco) (vedere figure C1–C4)

Per l'aspirazione a secco, è possibile introdurre una sacca in plastica (18), oppure un sacchetto raccogli-polvere (accessorio), nel contenitore (1). Ciò agevolerà lo smaltimento delle impurità grossolane.

Introduzione della sacca in plastica

- Aprire le chiusure (8) e prelevare la parte superiore dell'aspiratore (7).
- Introdurre la sacca in plastica (18), con l'apertura di riempimento rivolta in alto, nel contenitore (1). Fissare la sacca in plastica sotto all'apertura di aspirazione (27), mediante gli appositi fermagli (28).
- Accertarsi che la sacca in plastica (18) poggi completamente sulle pareti interne del contenitore (1).
- Battere il residuo della sacca in plastica (18) sul bordo del contenitore (1).

- Applicare la parte superiore dell'aspiratore (7) e richiudere le chiusure (8).

Prelievo e chiusura della sacca in plastica

- Aprire le chiusure (8) e prelevare la parte superiore dell'aspiratore (7).
- Estrarre all'indietro il bordo della sacca in plastica piena (18) dagli appositi fermagli (28).
- Prelevare la sacca in plastica (18), con cautela e senza danneggiarla, dal contenitore (1).
- Accertarsi che la sacca in plastica non faccia attrito sull'apertura di aspirazione (27) o su altri oggetti dagli spigoli vivi.

Sostituzione/introduzione del sacchetto raccogli-polvere (accessorio)

- Aprire le chiusure (8) e prelevare la parte superiore dell'aspiratore (7).
- Estrarre all'indietro il sacchetto raccogli-polvere pieno (18) dalla flangia di attacco. Chiudere l'apertura del sacchetto raccogli-polvere ribaltando il coperchio. Prelevare il sacchetto raccogli-polvere chiuso dal contenitore (1).
- Innestare il nuovo sacchetto raccogli-polvere sulla flangia di attacco dell'aspiratore. Accertarsi che il sacchetto raccogli-polvere poggi, per l'intera lunghezza, sulla parete interna del contenitore (1).
- Applicare la parte superiore dell'aspiratore (7) e richiudere le chiusure (8).

Introduzione del labbro in gomma (aspirazione a umido) (vedere Fig. D)

- Rimuovere i listelli a spazzola (23), sollevandoli dall'accessorio a spazzola (24) mediante un attrezzo idoneo.
- Introdurre i labbri in gomma (22) nell'accessorio a spazzola (24).

Avvertenza: Il lato strutturato dei labbri in gomma dovrà essere rivolto all'esterno.

Introdurre il filtro a umido (aspirazione a umido) (vedere figure E1–E2)

Per consentire un più agevole smaltimento, quando occorre aspirare miscele di acqua e particelle solide, l'aspiratore è dotato di un filtro a umido (20), che separa il liquido dalle particelle solide.

- Aprire le chiusure (8) e prelevare la parte superiore dell'aspiratore (7).
- Ruotare il supporto filtro (29) fino a battuta nel senso di rotazione  e prelevare il supporto filtro, assieme al filtro principale (19), dalla parte superiore dell'aspiratore (7).
- Innestare il filtro a umido (20) sul bicchiere del filtro (30).
- Applicare la parte superiore dell'aspiratore (7) e richiudere le chiusure (8).

Utilizzo

- ▶ **Estrarre la spina dalla presa di corrente prima di effettuare interventi di manutenzione o pulizia sull'aspiratore, di effettuare regolazioni sull'apparecchio, di sostituire elementi accessori o prima di riporre l'aspiratore.** Tale precauzione eviterà che l'aspiratore possa essere messo in funzione involontariamente.

Messa in funzione

- ▶ **Attenersi alla tensione di rete.** La tensione riportata sulla targhetta di identificazione dell'aspiratore deve corrispondere alla tensione della rete elettrica di alimentazione.
- ▶ **Informarsi riguardo a regolamenti e leggi in vigore nel proprio Paese riguardo al trattamento di polveri nocive per la salute.**



In linea generale, l'aspiratore non andrà impiegato in ambienti a rischio di esplosione.

Per garantire una potenza di aspirazione ottimale, il tubo flessibile di aspirazione (16) andrà sempre srotolato completamente dalla parte superiore dell'aspiratore (7).



Aspirazione a secco

Avvertenza: accertarsi che durante l'aspirazione a secco il filtro principale (19) sia inserito nell'aspiratore.

Raccolta di polveri depositate (GAS 15)

- Per **accendere** l'aspiratore, posizionare l'interruttore di accensione/spegnimento (4) sul simbolo «On». 
- Per **spegnere** l'aspiratore, posizionare l'interruttore di accensione/spegnimento (4) sul simbolo «Off». 

Raccolta di polveri depositate (GAS 15 PS)

- Per **accendere** l'aspiratore, posizionare il selettore di modalità (4) sul simbolo «Aspirazione». 
- Per **spegnere** l'aspiratore, posizionare il selettore di modalità (4) sul simbolo «Spegnimento». 

Aspirare le polveri sollevate da elettrodomestici in funzione (GAS 15 PS) (vedere figura F)

- ▶ **Se l'aria di scarico ritorna nell'ambiente, occorre assicurare un sufficiente indice di ricambio aria (L) nell'ambiente stesso. Attenersi alle prescrizioni nazionali al riguardo.**

Nell'aspiratore è integrata una presa di corrente con contatto di protezione (3). Tale presa consente di collegare un elettrodomestico esterno. Attenersi alla potenza di allacciamento massima ammessa dell'elettrodomestico collegato.

- Montaggio dell'adattatore di aspirazione (14) (vedi «Montaggio dell'adattatore di aspirazione (GAS 15 PS)», Pagina 47).

- Innestare l'adattatore di aspirazione (14) nel bocchettone di aspirazione dell'elettrodomestico.

Avvertenza: Qualora vengano impiegati elettrodomestici dal ridotto afflusso d'aria nel tubo flessibile di aspirazione (ad es. seghe alternative, levigatrici, ecc.), l'apertura aria di scarico (31) dell'adattatore di aspirazione (14) andrà aperta.

Soltanto in questo modo il sistema di pulizia semiautomatica del filtro (SFC) potrà funzionare correttamente.

A tale scopo, ruotare l'anello sopra l'apertura aria di scarico (31) sino a raggiungere l'apertura massima.

- Per **attivare il sistema automatico di accensione/spegnimento** dell'aspiratore, posizionare il selettore di modalità (4) sul simbolo «Sistema automatico di accensione/spegnimento». 
- Per **attivare** l'aspiratore, accendere l'elettrodomestico collegato alla presa di corrente (3). L'aspiratore si avvierà automaticamente.
- Spegnerne l'elettrodomestico, per fare in modo che l'**aspirazione termini**.
Il sistema automatico di accensione/spegnimento resterà ancora in funzione fino a 6 secondi, per aspirare eventuali polveri residue dal tubo flessibile di aspirazione.
- Per **spegnere** l'aspiratore, posizionare il selettore di modalità (4) sul simbolo «Spegnimento». 

Aspirazione a umido

- ▶ **Non utilizzare l'aspiratore per aspirare liquidi infiammabili o esplosivi quali, ad esempio, benzina, olio, alcool, solventi. Non aspirare polveri calde o infiammabili. Non utilizzare l'aspiratore in locali esposti al rischio di esplosioni.** Le polveri, i vapori oppure i liquidi possono infiammarsi oppure esplodere.

- ▶ **L'aspiratore non andrà utilizzato come pompa per acqua.** L'aspiratore è destinato alla raccolta di miscele acqua-aria.

Avvertenza: accertarsi che durante l'aspirazione a umido il filtro principale (19) sia stato estratto dall'aspiratore.

Fasi operative precedenti all'aspirazione a umido

- Aprire le chiusure (8) e prelevare la parte superiore dell'aspiratore (7).
- Ruotare il supporto filtro (29) fino a battuta nel senso di rotazione  e prelevare il supporto filtro, assieme al filtro principale (19), dalla parte superiore dell'aspiratore (7).
- All'occorrenza, rimuovere la sacca in plastica (18), oppure il sacchetto raccogli-polvere.
- Applicare la parte superiore dell'aspiratore (7) e richiudere le chiusure (8).
- Introdurre il labbro in gomma (22) nell'accessorio a spazzola (24).

Raccolta di liquidi

- Accendere l'aspiratore (GAS 15: interruttore ON/OFF **(4)** su «On»; GAS 15 PS: selettore di modalità **(4)** sul simbolo «Aspirazione»).

L'aspiratore è dotato di un galleggiante. Raggiunta l'altezza di riempimento massima, l'aspirazione verrà arrestata.

- Posizionare l'interruttore ON/OFF **(4)** su «Off» (GAS 15), oppure il selettore di modalità **(4)** sul simbolo «Spegnimento» (GAS 15 PS).
- Svuotare il contenitore **(1)**.

Per evitare la formazione di muffe dopo l'aspirazione a umido:

- Prelevare la parte superiore dell'aspiratore **(7)** e lasciarla asciugare accuratamente.
- Estrarre il filtro a umido **(20)** e lasciarlo asciugare accuratamente a sua volta.

Pulizia del filtro semiautomatica (vedere figura G)

Il dispositivo di pulizia filtro deve essere attivato al più tardi quando la potenza di aspirazione non dovesse essere più sufficiente.

La frequenza di pulizia del filtro dipenderà dal tipo e dalla quantità di polvere. Con un impiego regolare, la portata massima verrà mantenuta più a lungo.

Nel sistema di pulizia semiautomatica del filtro (SFC), un'apposita inversione del flusso d'aria pulirà le lamelle del filtro dai depositi di polvere.

Un filtro piegheggiato sporco in superficie è completamente funzionante. Una pulizia manuale del filtro piegheggiato piatto mediante disincrostamento o soffiaggio non è necessaria e potrebbe addirittura danneggiare il filtro.

Attivazione del sistema di pulizia filtro SFC

- Chiudere con il palmo della mano l'apertura dell'ugello o del tubo flessibile di aspirazione.
- Premere per 3 volte l'interruttore SFC **(6)**.

Manutenzione ed assistenza

Manutenzione e pulizia

- ▶ **Estrarre la spina dalla presa di corrente prima di effettuare interventi di manutenzione o pulizia sull'aspiratore, di effettuare regolazioni sull'apparecchio, di sostituire elementi accessori o prima di riporre l'aspiratore.** Tale precauzione eviterà che l'aspiratore possa essere messo in funzione involontariamente.
- ▶ **Per lavorare bene ed in modo sicuro mantenere l'aspiratore e le fessure di aerazione pulite.**
- ▶ **Durante gli interventi di manutenzione e pulizia dell'aspiratore, indossare una mascherina antipolvere.**



Qualora si rendesse necessaria una sostituzione del cavo di collegamento, la stessa deve essere effettuata da Bosch op-

pure da un centro di assistenza clienti autorizzato per elettrodomestici Bosch per evitare pericoli per la sicurezza.

Svuotare il contenitore e pulire il filtro con regolarità, per garantire una potenza di aspirazione ottimale. Se anche dopo tali interventi non si otterrà la potenza di aspirazione prevista, l'aspiratore andrà inviato al Servizio Assistenza Clienti.

Pulizia/sostituzione del filtro (vedere figure H1-H2)

Sostituire immediatamente i filtri piegheggiati danneggiati.

- Aprire le chiusure **(8)** e prelevare la parte superiore dell'aspiratore **(7)**.
- Ruotare il supporto filtro **(29)** fino a battuta nel senso di rotazione  e prelevare il supporto filtro, assieme al filtro principale **(19)**, dalla parte superiore dell'aspiratore **(7)**.
- Estrarre il filtro principale sporco/danneggiato **(19)** dal relativo supporto filtro **(29)**.
- Pulire le lamelle del filtro principale **(19)** con una spazzola morbida.
oppure
Sostituire il filtro principale **(19)**, qualora sia danneggiato.
- Inserire il supporto filtro **(29)** sul filtro principale pulito/nuovo **(19)**.
- Innestare il supporto filtro **(29)**, unitamente al filtro principale **(19)**, sull'apposito bicchiere **(30)** e ruotare il supporto filtro **(29)** fino a battuta nel senso di rotazione .
- Applicare la parte superiore dell'aspiratore **(7)** e richiudere le chiusure **(8)**.

Pulizia del contenitore

- Tergere occasionalmente il contenitore **(1)** con un normale detergente non abrasivo e lasciarlo asciugare.

Stivaggio e trasporto (vedere figura I)

- Avvolgere il cavo di alimentazione attorno all'impugnatura di trasporto **(5)**.
- Innestare i tubi di aspirazione **(25)** nei relativi supporti **(11)**.
- Sistemare il tubo flessibile di aspirazione **(16)** attorno alla parte superiore dell'aspiratore e agganciare l'occhiello di fermo **(15)** nel relativo supporto **(10)**.
- Trasportare l'aspiratore tramite l'apposita impugnatura **(5)**.
- Deposare l'aspiratore in un ambiente asciutto e protetto da utilizzi non autorizzati.
- Per bloccare le ruote orientabili **(9)**, abbassare il relativo freno **(13)** premendolo con il piede.

Eliminazione delle anomalie

- ▶ **Qualora si verifichi un'anomalia (ad es. rottura del filtro), l'aspiratore andrà immediatamente spento. Prima che l'aspiratore venga rimesso in funzione, l'anomalia dovrà essere stata eliminata.**

Problema	Rimedio
La turbina di aspirazione non si avvia.	<ul style="list-style-type: none"> Controllare cavo di alimentazione, spina di rete, fusibile e presa di corrente. <p>GAS 15 PS: il selettore di modalità (4) è posizionato sul simbolo «Sistema automatico di accensione/spengimento».</p> <ul style="list-style-type: none"> Posizionare il selettore di modalità (4) sul simbolo «Aspirazione», oppure accendere l'elettrotensile collegato alla presa di corrente (3).
La turbina di aspirazione non si riavvia dopo lo svuotamento del contenitore.	<ul style="list-style-type: none"> Spegnere l'aspiratore ed attendere 5 secondi; dopo 5 secondi, riaccenderlo.
La potenza di aspirazione diminuisce.	<ul style="list-style-type: none"> Svuotare il contenitore (1). Rimuovere eventuali intasamenti dalla bocchetta di aspirazione, dal tubo di aspirazione (25), dal tubo flessibile di aspirazione (16) o dal filtro (19). Sostituire la sacca in plastica (18) o il sacchetto raccogli-polvere. Innestare correttamente il supporto filtro (29). Applicare correttamente la parte superiore dell'aspiratore (7) e richiudere le chiusure (8). Sostituire il filtro principale (19).
Fuoriuscita di polvere durante l'aspirazione.	<ul style="list-style-type: none"> Controllare che il filtro principale (19) sia montato correttamente. Sostituire il filtro principale (19).
Lo spegnimento automatico (aspirazione a umido) non interviene.	<p>In presenza di liquidi non conduttivi, oppure di schiuma, lo spegnimento automatico non funziona.</p> <ul style="list-style-type: none"> Controllare costantemente il livello di riempimento.
La pulizia del filtro non funziona.	<ul style="list-style-type: none"> Premere l'interruttore SFC (6).

Servizio di assistenza e consulenza tecnica

Il servizio di assistenza risponde alle Vostre domande relative alla riparazione e alla manutenzione del Vostro prodotto nonché concernenti i pezzi di ricambio. Disegni in vista esplosa e informazioni relative ai pezzi di ricambio sono consultabili anche sul sito www.bosch-pt.com

Il team di consulenza tecnica Bosch sarà lieto di rispondere alle Vostre domande in merito ai nostri prodotti e accessori. In caso di richieste o di ordinazione di pezzi di ricambio, comunicare sempre il codice prodotto a 10 cifre riportato sulla targhetta di fabbricazione dell'elettrotensile.

Italia

Officina Elettrotensili
Robert Bosch S.p.A.
Corso Europa 2/A
20020 LAINATE (MI)
Tel.: (02) 3696 2663
Fax: (02) 3696 2662
Fax: (02) 3696 8677
E-Mail: officina.elettrotensili@it.bosch.com

Svizzera

Sul sito www.bosch-pt.com/ch/it è possibile ordinare direttamente on-line i ricambi.
Tel.: (044) 8471513
Fax: (044) 8471553
E-Mail: Aftersales.Service@de.bosch.com

Smaltimento

Avviare ad un riciclaggio rispettoso dell'ambiente aspiratore, accessori ed imballaggi non più necessari.



Non smaltire l'aspiratore nei rifiuti domestici.

Solo per i Paesi della CE:

Conformemente alla Direttiva Europea 2012/19/UE sui rifiuti di apparecchiature elettriche ed elettroniche (RAEE) ed all'attuazione del recepimento nel diritto nazionale, gli aspiratori diventati inservibili devono essere raccolti separatamente ed essere smaltiti/riciclati nel rispetto dell'ambiente.

Nederlands

Veiligheidsaanwijzingen voor zuigers



Lees alle veiligheidsaanwijzingen en instructies. Het niet naleven van de veiligheidsaanwijzingen en instructies kan elektrische schokken, brand en/of zware verwondingen veroorzaken.

Bewaar alle veiligheidsaanwijzingen en instructies voor toekomstig gebruik.

▶ **Deze zuiger is niet bestemd voor gebruik door kinderen en personen met beperkte fysieke, sensorische of geestelijke capaciteiten of gebrekkige ervaring en kennis.** Anders bestaat er gevaar voor foute bediening en verwondingen.

▶ **Houd toezicht op kinderen.** Hierdoor wordt gegarandeerd dat kinderen niet met de zuiger spelen.

⚠ WAARSCHUWING **Zuig geen stoffen die gevaarlijk voor de gezondheid zijn, bijv. beuken- of eikenhoutstof, steenstof, asbest.** Deze stoffen gelden als kankerverwekkend. Win informatie in over de geldige regelingen/wetten met betrekking tot de omgang met stoffen die gevaarlijk zijn voor de gezondheid, in uw land.

▶ **Gebruik de zuiger alleen, wanneer u voldoende informatie voor het gebruik heeft gekregen.** Een zorgvuldige instructie vermindert de kans op verkeerde bediening en letsel.

⚠ WAARSCHUWING **De zuiger is geschikt voor het opzuigen van droge stoffen en door geschikte maatregelen ook voor het opzuigen van vloeistoffen.** Het binnendringen van vloeistoffen vergroot het risico van een elektrische schok.

▶ **Zuig met de zuiger geen brandbare of explosieve vloeistoffen, zoals benzine, olie, alcohol, oplosmiddelen.** Zuig geen hete of brandende stoffen. Gebruik de zuiger niet in vertrekken waar ontploffingsgevaar heerst. Het stof, de dampen of de vloeistoffen kunnen ontbranden of exploderen.

⚠ WAARSCHUWING **Gebruik het stopcontact alleen voor de in de gebruiksaanwijzing vastgelegde doeleinden.**

⚠ WAARSCHUWING **Schakel de zuiger onmiddellijk uit, zodra er schuim of water naar buiten komt en maak het reservoir leeg.** De zuiger kan anders beschadigd worden.

▶ **LET OP!** De zuiger mag alleen binnenshuis opgeborgen worden.

▶ **LET OP!** Maak de vlotter regelmatig schoon en controleer of deze beschadigd is. De werking kan anders belemmerd zijn.

▶ **Wanneer het gebruik van de zuiger in een vochtige omgeving onvermijdelijk is, dient u een aardlekschakelaar te gebruiken.** Het gebruik van een aardlekschakelaar vermindert het risico van een elektrische schok.

▶ **Sluit de zuiger op een correct geaard elektriciteitsnet aan.** Stopcontact en verlengkabel moeten een goed functionerende randaarddraad hebben.

▶ **Controleer vóór elk gebruik zuiger, kabel en stekker.** Gebruik de zuiger niet, als u schade vaststelt. Open de zuiger niet zelf en laat deze uitsluitend door gekwalificeerd geschoold personeel en alleen met originele vervangingsonderdelen repareren. Beschadigde zuigers, kabels en stekkers vergroten het risico van een elektrische schok.

▶ **Rijd niet over de kabel heen of beknel deze niet. Trek niet aan de kabel, om de stekker uit het stopcontact te trekken of de zuiger te bewegen.** Beschadigde kabels vergroten het risico van een elektrische schok.

▶ **Trek de stekker uit het stopcontact, voordat u de zuiger onderhoudt of schoonmaakt, instellingen bij het apparaat uitvoert, accessoires vervangt of de zuiger weglegt.** Deze voorzorgsmaatregel voorkomt onbedoeld starten van de zuiger.

▶ **Zorg voor een goede ventilatie op de werkplek.**

▶ **Laat de zuiger uitsluitend door gekwalificeerd personeel met originele vervangingsonderdelen repareren.** Daarmee wordt gewaarborgd dat de veiligheid van de zuiger in stand blijft.

▶ **Controleer vóór de ingebruikname of de zuigslang in correcte staat verkeert. Laat daarbij de zuigslang op de zuiger gemonteerd, zodat niet per ongeluk stof naar buiten komt.** Anders kunt u stof inademen.

▶ **Gebruik de zuiger niet als zitgelegenheid.** Anders kunt u de zuiger beschadigen.

▶ **Gebruik het netsnoer en de zuigslang zorgvuldig.** Anders kunt u er andere personen mee in gevaar brengen.

▶ **Maak de zuiger niet schoon met een direct gerichte waterstraal.** Het binnendringen van water in het bovenste deel van de zuiger vergroot het risico van een elektrische schok.

Symbolen

De volgende symbolen kunnen voor het gebruik van de zuiger van belang zijn. Zorg ervoor dat u de symbolen en hun betekenis herkent. Het juiste begrip van de symbolen helpt u de zuiger goed en veilig te gebruiken.

Symbolen en hun betekenis



WAARSCHUWING! Lees alle veiligheidsaanwijzingen en instructies. Het niet naleven van de veiligheidsaanwijzingen en instructies kan elektrische schokken, brand en/of zware verwondingen veroorzaken.

Symbolen en hun betekenissen



Hang de zuiger, bijv. voor het transporteren, niet aan een kraanhaak. De zuiger is niet kraanbaar. Er bestaat gevaar voor verwondingen en schade.



Gebruik de zuiger niet als zitplaats, ladder of opstapje. De zuiger kan kantelen en worden beschadigd. Er bestaat verwondingsgevaar.

GAS 15



Off

Uitschakelen

On

Zuigen

Opzuigen van stofafzettingen

GAS 15 PS



1+

Automatische start/stop-functie

Vrijkomend stof van lopende elektrische gereedschappen afzuigen
De zuiger schakelt automatisch in en met vertraging weer uit

0

Uitschakelen

1

Zuigen

Opzuigen van stofafzettingen

max.
2100 W
min.
100 W

Vermelding van het toegestane aansluitvermogen van het aangesloten elektrisch gereedschap (landspecifiek)

Beschrijving van product en werking

Beoogd gebruik

Het apparaat is bestemd voor het opnemen, opzuigen, transporteren en afscheiden van niet-brandbaar droog stof, niet-brandbare vloeistoffen en een water-lucht-mengsel. Het is geschikt voor zwaarder gebruik bij bedrijfsmatig gebruik, bijv. in de bouw, industrie, hotels, scholen, fabrieken, kantoren en in werkplaatsen, evenals voor gebruik thuis en in het huishouden.

Gebruik de zuiger alleen, wanneer u alle functies volledig kunt inschatten en zonder beperkingen kunt gebruiken of daarvoor bestemde instructies heeft ontvangen.

Afgebeelde componenten

De componenten zijn genummerd zoals op de afbeelding van de zuiger op de pagina met afbeeldingen.

- | | |
|--|---|
| <ul style="list-style-type: none"> (1) Reservoir (2) Slanghouder (zuigfunctie) (3) Stopcontact voor elektrisch gereedschap (GAS 15 PS) (4) Moduskeuzeschakelaar (GAS 15 PS) (4) Aan/uit-schakelaar (GAS 15) (5) Draaggreep (6) SFC-schakelaar | <ul style="list-style-type: none"> (7) Bovenstuk van zuiger (8) Sluiting voor bovenstuk van zuiger (9) Zwenkwiel (10) Houder voor zuigslang (11) Houder voor zuigbuis (12) Slanghouder (uitblaasfunctie) (13) Zwenkwielrem (14) Afzuigadapter (GAS 15 PS) (15) Bevestigingslus van zuigslang (16) Zuigslang (17) Gebogen zuigmond (18) Plastic zak/stofzak ^{A)} (19) Hoofdfilter (20) Natfilter (21) Spleetzuigmond (22) Rubber rand (23) Borstelstrip (24) Vloerzuigmond (25) Zuigbuis (26) Drukknop (27) Aanzuigopening (28) Klem voor bevestiging van plastic zak |
|--|---|

(29) Filterhouder

(30) Filterkorf

(31) Valse-luchtopening

A) Niet elk afgebeeld en beschreven accessoire is standaard bij de levering inbegrepen. Alle accessoires zijn te vinden in ons accessoireprogramma.

Technische gegevens

Alleszuiger		GAS 15	GAS 15 PS
Productnummer		3 601 JE5 0..	3 601 JE5 1..
Nominaal opgenomen vermogen	W	1100	1100
Frequentie	Hz	50-60	50-60
Inhoud reservoir (bruto)	l	15	15
Nettovolume (vloeistof)	l	8	8
Inhoud stofzak	l	8	8
Max. onderdruk ^{A)}			
- Zuiger	kPa	22	22
- Turbine	kPa	22	22
Max. debiet ^{A)}			
- Zuiger	l/s	33	33
- Turbine	l/s	53	53
Automatische start/stop		-	●
Gewicht volgens EPTA-Procedure 01:2014	kg	9,6	9,6
Isolatieklasse		□/II	⊕/I
Beschermklasse		IPX4	IPX4

A) gemeten met een zuigslang Ø 35 mm en 3 m lengte

De gegevens gelden voor een nominale spanning [U] van 230 V. Bij afwijkende spanningen en in landspecifieke uitvoeringen kunnen deze gegevens variëren.

Automatisch start/stop ^{A)}			
	Nominale spanning	Maximaal vermogen	Minimaal vermogen
EU	220-240 V	2100 W	100 W
UK	240 V	1760 W	100 W
CH	230 V	2100 W	100 W

A) Vermelding van het toegestane aansluitvermogen van het aangesloten elektrisch gereedschap (landspecifiek)

Informatie over geluid en trillingen

Geluidsemissiewaarden vastgesteld volgens EN 60335-2-69.

Het A-gewogen geluidsdruk-niveau van het elektrische gereedschap bedraagt typisch 74 dB(A). Onzekerheid K = 3 dB. Het geluidsniveau bij het werken kan 80 dB(A) overschrijden.

Draag gehoorbescherming!

Totale trillingswaarden a_{h_i} (vectorvorm van drie richtingen) en onzekerheid K bepaald volgens EN 60335-2-69: $a_{h_i} < 2,5 \text{ m/s}^2$, $K = 1,5 \text{ m/s}^2$.

Montage

► **Trek de stekker uit het stopcontact, voordat u de zuiger onderhoudt of schoonmaakt, instellingen bij het apparaat uitvoert, accessoires vervangt of de zuiger weglegt.** Deze voorzorgsmaatregel voorkomt onbedoeld starten van de zuiger.

Zuigaccessoires monteren (zie afbeelding A)

De zuigslang (16) is voorzien van een clipsysteem waarmee zuigaccessoires (afzuigadapter (14), gebogen zuigmond (17)) kunnen worden aangesloten.

Zuigmonden en buizen monteren

– Steek de gebogen zuigmond (17) op de zuigslang (16) tot de beide drukknoppen (26) van de zuigslang hoorbaar vastklikken.

- Steek daarna het gewenste zuigaccessoire (vloerzuigmond, spleetzuigmond, zuigbuis, enz.) stevig op de gebogen zuigmond (17).
- Voor demonteren drukt u de drukknoppen (26) naar binnen en trekt u de onderdelen uit elkaar.

Afzuigadapter monteren (GAS 15 PS)

- Steek de afzuigadapter (14) op de zuigslang (16) tot de beide drukknoppen (26) van de zuigslang hoorbaar vastklikken.
- Voor demonteren drukt u de drukknoppen (26) naar binnen en trekt u de onderdelen uit elkaar.

Zuigslang monteren

Zuigfunctie (zie afbeelding B1)

- Steek de zuigslang (16) in de slanghouder (2) en draai deze tot aan de aanslag in draairichting .

Aanwijzing: Bij het zuigen ontstaat door de wrijving van het stof in de zuigslang en -accessoires een elektrostatische op-lading die de gebruiker in de vorm van statische ontlading kan voelen (afhankelijk van invloeden van buitenaf en lichamelijke gesteldheid).

Bosch raadt aan altijd een antistatische zuigslang (accessoire) te gebruiken bij het zuigen van fijnstof en droge materialen.

Uitblaasfunctie (zie afbeelding B2)

- ▶ **De zuiger heeft een uitblaasfunctie. Blaas de afvoerlucht niet in de vrije ruimte. Gebruik de uitblaasfunctie alleen met een schone slang.** Stof kan gevaarlijk voor de gezondheid zijn.
- Schakel de zuiger minimaal 5 sec. in (GAS 15: aan/uitschakelaar (4) op „On”; GAS 15 PS: moduskeuzeschakelaar (4) op het symbool „Zuigen”), om de zuigslang (16) te ontdoen van stofafzettingen.
- Draai de zuigslang (16) naar links (tegen de klok in) tot aan de aanslag en trek deze uit de slanghouder (2).
- Steek de zuigslang (16) in de slanghouder (12) en draai deze naar rechts (met de klok mee) tot aan de aanslag.

Plastic zak of stofzak plaatsen/verwijderen (droog zuigen) (zie afbeeldingen C1–C4)

Voor het droog zuigen kunt u een plastic zak (18) of een stofzak (accessoire) in het reservoir (1) plaatsen. Hierdoor wordt het afvoeren van het stof eenvoudiger.

Plastic zak plaatsen

- Open de sluitingen (8) en pak het bovenstuk van de zuiger (7) af.
- Leg de plastic zak (18) met de vulopening naar boven in het reservoir (1). Bevestig de plastic zak met de klemmen (27) onder de aanzuigopening (28).
- Zorg ervoor dat de plastic zak (18) volledig tegen de binnenwanden van het reservoir (1) ligt.
- Sla de rest van de plastic zak (18) over de rand van het reservoir (1).

- Breng het bovenstuk van de zuiger (7) aan en sluit de sluitingen (8).

Plastic zak wegnemen en afsluiten

- Open de sluitingen (8) en pak het bovenstuk van de zuiger (7) af.
- Trek de rand van de volle plastic zak (18) naar achter om de klemmen (28).
- Verwijder de plastic zak (18) voorzichtig, zonder deze te beschadigen, uit het reservoir (1).
- Let er hierbij op dat de plastic zak niet langs de aanzuigopening (27) of langs andere scherpe voorwerpen schuurt.

Stofzak vervangen/plaatsen (accessoire)

- Open de sluitingen (8) en pak het bovenstuk van de zuiger (7) af.
- Trek de volle stofzak (18) naar achter van de aansluitflens af. Sluit de opening van de stofzak door het deksel om te klappen. Verwijder de afgesloten stofzak uit het reservoir (1).
- Schuif de nieuwe stofzak over de aansluitflens van de zuiger. Zorg ervoor dat de stofzak over de volle lengte tegen de binnenwand van het reservoir (1) ligt.
- Breng het bovenstuk van de zuiger (7) aan en sluit de sluitingen (8).

Rubber rand plaatsen (nat zuigen) (zie afbeelding D)

- Verwijder de borstelstrips (23) met een geschikt gereedschap uit de vloerzuigmond (24).
- Plaats de rubber randen (22) in de vloerzuigmond (24).

Aanwijzing: De gestructureerde zijde van de rubber randen moet naar buiten wijzen.

Natfilter plaatsen (nat zuigen) (zie afbeeldingen E1–E2)

Voor het eenvoudiger afvoeren bij het opzuigen van mengsels van water met vaste stoffen heeft de zuiger een natfilter (20), die de vloeistof van de vaste stoffen scheidt.

- Open de sluitingen (8) en pak het bovenstuk van de zuiger (7) af.
- Draai de filterhouder (29) tot aan de aanslag in draairichting  en verwijder de filterhouder samen met de hoofdfilter (19) uit het bovenstuk van de zuiger (7).
- Schuif de natfilter (20) over de filterkorf (30).
- Breng het bovenstuk van de zuiger (7) aan en sluit de sluitingen (8).

Gebruik

- ▶ **Trek de stekker uit het stopcontact, voordat u de zuiger onderhoudt of schoonmaakt, instellingen bij het apparaat uitvoert, accessoires vervangt of de zuiger weglegt.** Deze voorzorgsmaatregel voorkomt onbedoeld starten van de zuiger.

Ingebruikname

- ▶ **Let op de netspanning!** De spanning van de stroombron moet overeenkomen met de gegevens op het typeplaatje van de zuiger.
- ▶ **Stel u op de hoogte van de in uw land geldende regels en wetten ten aanzien van de omgang met stof dat gevaarlijk voor de gezondheid is.**

De zuiger mag principieel niet worden gebruikt in vertrekken waar ontploffingsgevaar heerst.

Voor het waarborgen van een optimale zuigcapaciteit moet u de zuigslang (16) altijd helemaal van het bovenstuk van de zuiger (7) afrollen.



Droog zuigen

Aanwijzing: Zorg ervoor dat bij het droog zuigen de hoofdfilter (19) in de zuiger geplaatst is.

Stofafzettingen opzuigen (GAS 15)

- Zet voor het **inschakelen** van de zuiger de aan/uit-schakelaar (4) op het symbool "On". 
- Zet voor het **uitschakelen** van de zuiger de aan/uit-schakelaar (4) op het symbool "Off". 

Stofafzettingen opzuigen (GAS 15 PS)

- Zet voor het **inschakelen** van de zuiger de moduskeuzeschakelaar (4) op het symbool "Zuigen". 
- Zet voor het **uitschakelen** van de zuiger de moduskeuzeschakelaar (4) op het symbool "Uitschakelen". 

Vrijkomend stof van lopende elektrische gereedschappen afzuigen (GAS 15 PS) (zie afbeelding F)

- ▶ **Wanneer de afvoerlucht naar de ruimte wordt teruggeleid, moet de luchtverversing (L) van de ruimte voldoende zijn. Neem de in uw land geldende voorschriften in acht.**

In de zuiger is een stopcontact met randaarde (3) geïntegreerd. Daar kunt u een extern elektrisch gereedschap op aansluiten. Neem het maximaal toegestane aansluitvermogen van het aangesloten elektrische gereedschap in acht.

- Monteer de afzuigadapter (14) (zie „Afzuigadapter monteren (GAS 15 PS)“, Pagina 54).
- Steek de afzuigadapter (14) in de afzuigaansluiting van het elektrische gereedschap.

Aanwijzing: Bij het werken met elektrische gereedschappen waarvan de luchttoevoer in de zuigslang gering is (bijv. de-coupeerzagen, schuurmachines, enz.), moet de valse-luchtopening (31) van de afzuigadapter (14) worden geopend. Alleen daardoor kan de semiautomatische filterreiniging (SFC) probleemloos werken.

Draai hiervoor de ring over de valse-luchtopening (31) tot een maximale opening ontstaat.

- Voor de **ingebruikname van de automatische start/stop-functie** van de zuiger 

zet u de moduskeuzeschakelaar (4) op het symbool "Automatische start/stop".

- Voor de **ingebruikname** van de zuiger schakelt u het op het stopcontact (3) aangesloten elektrisch gereedschap in. De zuiger start automatisch.
- Schakel het elektrische gereedschap uit om het **afzui-gen te beëindigen**.

De nalooftijd van de automatische start/stop-functie bedraagt maximaal 6 seconden om stofresten uit de zuigslang af te zuigen.

- Zet voor het **uitschakelen** van de zuiger de moduskeuzeschakelaar (4) op het symbool "Uitschakelen". 

Nat zuigen

- ▶ **Zuig met de zuiger geen brandbare of explosieve vloeistoffen, zoals benzine, olie, alcohol, oplosmiddelen. Zuig geen hete of brandende stoffen. Gebruik de zuiger niet in vertrekken waar ontploffingsgevaar heerst.** Het stof, de dampen of de vloeistoffen kunnen ontbranden of exploderen.

- ▶ **De zuiger mag niet worden gebruikt als waterpomp.** De zuiger is bedoeld voor het opzuigen van een mengsel van lucht en water.

Aanwijzing: Zorg ervoor dat bij het nat zuigen de hoofdfilter (19) uit de zuiger verwijderd is.

Werkstappen voor het nat zuigen

- Open de sluitingen (8) en pak het bovenstuk van de zuiger (7) af.
- Draai de filterhouder (29) tot de aanslag in draairichting  en verwijder de filterhouder met het filter (19) uit het bovenstuk van de zuiger (7).
- Verwijder indien nodig de plastic zak (18) of de stofzak.
- Breng het bovenstuk van de zuiger (7) aan en sluit de sluitingen (8).
- Plaats de rubber rand (22) in de vloerzuigmond (24).

Opzuigen van vloeistoffen

- Schakel de zuiger in (GAS 15: aan/uit-schakelaar (4) op „On“; GAS 15 PS: moduskeuzeschakelaar (4) op het symbool „Zuigen“).

De zuiger is uitgerust met een vlotter. Als het maximale niveau is bereikt, wordt het zuigen gestopt.

- Zet de aan/uit-schakelaar (4) op „Off“ (GAS 15) of de moduskeuzeschakelaar (4) op het symbool „Uitschakelen“ (GAS 15 PS).
- Maak het reservoir (1) leeg.

Ter voorkoming van schimmelvorming na het nat zuigen:

- Pak het bovenstuk van de zuiger (7) af en laat het goed drogen.
- Neem de natfilter (20) eruit en laat deze ook goed drogen.

Semiautomatische filterreiniging (zie afbeelding G)

Uiterlijk wanneer de zuigcapaciteit onvoldoende is, moet de filterreiniging worden bediend.

Hoe vaak u de filter reinigt, is afhankelijk van het soort stof en de hoeveelheid stof. Bij regelmatig gebruik blijft de maximale zuigcapaciteit langer in stand.

Bij de semiautomatische filterreiniging (SFC) wordt door een omkering van de luchtstroom het afgezette stof van de lamellen van de filter verwijderd.

Een oppervlakkig vervuilde harmonicafilter functioneert nog volledig. Handmatig reinigen van de platte harmonicafilter door uitkloppen of uitblazen is niet nodig en kan de filter zelfs beschadigen.

SFC-filterreiniging activeren

- Sluit de zuigmond- of zuigslangopening met de handpalm af.
- Druk 3 keer op de SFC-schakelaar (6).

Onderhoud en service

Onderhoud en reiniging

- ▶ **Trek de stekker uit het stopcontact, voordat u de zuiger onderhoudt of schoonmaakt, instellingen bij het apparaat uitvoert, accessoires vervangt of de zuiger weglegt.** Deze voorzorgsmaatregel voorkomt onbedoeld starten van de zuiger.
- ▶ **Houd de zuiger en de ventilatieopeningen schoon om goed en veilig te werken.**
- ▶ **Draag bij onderhoud en reiniging van de zuiger een stofmasker.**

Als de aansluitkabel moet worden vervangen, moeten deze werkzaamheden door Bosch of een erkende klantenservice voor Bosch elektrische gereedschappen worden uitgevoerd om veiligheidsrisico's te voorkomen.

Regelmatig leegmaken van het stofreservoir en reinigen van de filters garandeert een optimale zuigcapaciteit. Als de zuigcapaciteit daarna niet wordt bereikt, moet de zuiger naar de klantenservice worden gebracht.

Filter verwijderen/verwisselen (zie afbeeldingen H1-H2)

Vervang beschadigde harmonicafilters direct.

- Open de sluitingen (8) en pak het bovenstuk van de zuiger (7) af.
- Draai de filterhouder (29) tot aan de aanslag in draairichting  en verwijder de filterhouder samen met de hoofdfilter (19) uit het bovenstuk van de zuiger (7).
- Trek de vervuilde/beschadigde hoofdfilter (19) van de filterhouder (29) af.
- Borstel de lamellen van de hoofdfilter (19) met een zachte borstel af.
of
Vervang een beschadigde hoofdfilter (19).
- Plaats de filterhouder (29) op de gereinigde/nieuwe hoofdfilter (19).
- Schuif de filterhouder (29) samen met de hoofdfilter (19) over de filterkorf (30) en draai de filterhouder (29) tot aan de aanslag in draairichting .
- Breng het bovenstuk van de zuiger (7) aan en sluit de sluitingen (8).

Reservoir reinigen

- Veeg het reservoir (1) van tijd tot tijd schoon met een gangbaar, niet schurend reinigingsmiddel en laat dit drogen.

Opslag en transport (zie afbeelding I)

- Wikkel het netsnoer om de draaggreep (5).
- Steek de zuigbuizen (25) in de houders (11).
- Leg de zuigslang (16) om het bovenstuk van de zuiger en hang de bevestigingslus (15) in de houder (10).
- Draag de zuiger aan de draaggreep (5).
- Zet de zuiger in een droge ruimte en beveilig deze tegen gebruik door onbevoegden.
- Druk voor het vastzetten van de zwenkwielen (9) de zwenkwielrem (13) in.

Verhelpen van storingen

- ▶ **Als een storing (bijv. filterbreuk) optreedt, dan moet de zuiger onmiddellijk uitgeschakeld worden. Vóór hernieuwde ingebruikname moet de storing verholpen worden.**

Probleem	Oplossing
Zuigturbine start niet.	– Controleer netsnoer, netstekker, zekering en stopcontact. GAS 15 PS: Moduskeuzeschakelaar (4) staat op „Automatisch start/stop“.
Zuigturbine start niet meer na het legen van het reservoir.	– Zet de moduskeuzeschakelaar (4) op het symbool "Zuigen" of schakel het op het stopcontact (3) aangesloten elektrisch gereedschap in.
Zuigkracht onvoldoende.	– Schakel de zuiger uit en wacht 5 seconden, schakel deze na 5 seconden weer in. – Maak het reservoir (1) leeg. – Verwijder verstoppingen uit zuigmond, zuigbuis (25), zuigslang (16) of filter (19).

Probleem	Oplossing
	<ul style="list-style-type: none"> - Vervang de plastic zak (18) of stofzak. - Klik de filterhouder (29) correct vast. - Breng het bovenstuk van de zuiger (7) correct aan en sluit de sluitingen (8). - Vervang de hoofdfilter (19).
Stoflekkage bij het zuigen	<ul style="list-style-type: none"> - Controleer de correcte inbouw van de hoofdfilter (19). - Vervang de hoofdfilter (19).
Automatische uitschakeling (nat zuigen) spreekt niet aan.	<p>Bij elektrisch nicht geleidende vloeistoffen of bij schuimvorming werkt de automatische uitschakeling niet.</p> <ul style="list-style-type: none"> - Controleer voortdurend het vulniveau.
Filterreiniging werkt niet.	<ul style="list-style-type: none"> - Druk op de SFC-schakelaar (6).

Klantenservice en gebruikadvies

Onze klantenservice beantwoordt uw vragen over reparatie en onderhoud van uw product en over vervangingsonderdelen. Explosietekeningen en informatie over vervangingsonderdelen vindt u ook op: www.bosch-pt.com

Het Bosch-gebruiksadviesteam helpt u graag bij vragen over onze producten en accessoires.

Vermeld bij vragen en bestellingen van vervangingsonderdelen altijd het uit tien cijfers bestaande productnummer volgens het typeplaatje van het product.

Nederland

Tel.: (076) 579 54 54

Fax: (076) 579 54 94

E-mail: gereedschappen@nl.bosch.com

België

Tel.: (02) 588 0589

Fax: (02) 588 0595

E-mail: outillage.gereedschap@be.bosch.com

Afvalverwijdering

Zuiger, accessoires en verpakkingen dienen op een voor het milieu verantwoorde wijze te worden gerecycled.



Voer de zuiger niet met het huisvuil af!

Alleen voor landen van de EU:

Volgens de Europese richtlijn 2012/19/EU betreffende elektrische en elektronische oude apparaten en de omzetting van de richtlijn in nationaal recht moeten niet meer bruikbare zuigers apart worden ingezameld en op een voor het milieu verantwoorde wijze worden gerecycled.

Dansk

Sikkerhedsanvisninger til støvsuger



Læs alle sikkerhedsinstruktioner og anvisninger. Overholdes sikkerhedsinstruktionerne og anvisningerne ikke, er der risiko for elektrisk stød, brand og/eller alvorlige kvæstelser.

Opbevar alle advarselhenvisninger og instrukser til senere brug.

► **Denne støvsuger er ikke beregnet til at blive betjent af børn eller personer med begrænsede fysiske, sensoriske eller mentale evner eller manglende erfaring og viden.** I modsats fald er der risiko for fejlbetjening og personskader.

► **Hold børn under opsyn.** Derved sikres det, at børn ikke bruger støvsugeren som legetøj.

⚠ ADVARSEL Opsøg ikke sundhedsskadelige stoffer som f.eks. bølge- eller egetræsstøv, stenstøv, asbest. Disse stoffer betragtes som kræftfremkaldende. Informer dig om de gældende regler/love vedrørende håndtering af sundhedsskadeligt støv i dit land.

► **Benyt kun støvsugeren, hvis du har modtaget tilstrækkelig information om brugen.** En omhyggelig instruktion minimerer fejlbetjening og kvæstelser.

⚠ ADVARSEL Støvsugeren er kun egnet til opsugning af tørre stoffer og, ved egne foranstaltninger, også til opsugning af væsker. Hvis

der trænger væsker ind i blæseren, øges risikoen for elektrisk stød.

- ▶ **Opsug ikke brændbare eller eksplosive væsker med støvsugeren, f.eks. benzin, olie, alkohol, opløsningsmidler. Opsug ikke varmt eller brændende støv. Brug ikke støvsugeren i eksplosionsfarlige rum.** Støv, damp eller væsker kan antændes eller eksplodere.

⚠ ADVARSEL Benyt kun stikdåsen til de formål, der er fastsat i driftsvejledningen.

⚠ ADVARSEL Sluk straks støvsugeren, så snart der kommer skum eller vand ud, og tøm beholderen. I modsat fald kan støvsugeren blive beskadiget.

- ▶ **BEMÆRK! Støvsugeren må kun opbevares inden døre.**
- ▶ **BEMÆRK! Rengør svømmeren regelmæssigt og kontrollér, om den er beskadiget.** I modsat fald kan funktionen være forringet.
- ▶ **Hvis det ikke kan undgås at bruge støvsugeren i fugtige omgivelser, skal den bruges et HFI-relæ.** Brug af et HFI-relæ reducerer risikoen for at få elektrisk stød.
- ▶ **Tilslut støvsugeren til et korrekt jordforbundet strømnet.** Stik og forlængerkabel skal være udstyret med beskyttelsesleder.
- ▶ **Kontrollér altid støvsuger, ledning og stik før anvendelse. Brug ikke støvsugeren, hvis den er beskadiget. Åbn aldrig støvsugeren på egen hånd, og sørg for, at reparationer kun udføres af kvalificerede fagfolk, og at der kun benyttes originale reservedele.** Beskadede støvsugere, ledninger og stik øger risikoen for elektrisk stød.

- ▶ **Det er ikke tilladt at køre hen over eller klemme ledningen. Træk ikke i ledningen for at få stikket ud af stikkontakten eller for at bevæge støvsugeren.** Beskadede ledninger øger risikoen for elektrisk stød.
- ▶ **Træk stikket ud af stikkontakten, før du vedligeholder eller rengør støvsugeren, foretager indstillinger, skifter tilbehørsdele, eller stiller støvsugeren til opbevaring.** Disse sikkerhedsforanstaltninger forhindrer utilsigtet start af støvsugeren.
- ▶ **Sørg for god udluftning på arbejdspladsen.**
- ▶ **Sørg for, at reparationer på støvsugeren kun udføres af kvalificerede fagfolk, og at der kun benyttes originale reservedele.** Dermed sikres størst mulig sikkerhed i forbindelse med støvsugeren.
- ▶ **Kontrollér før ibrugtagning, at sugeslangen er i orden. Lad herunder sugeslangen være monteret på støvsugeren, så der ikke sker utilsigtet udslip af støv.** I modsat fald er der risiko for indånding af støv.
- ▶ **Brug ikke støvsugeren som siddemøbel.** Du kan komme til at beskadige støvsugeren.
- ▶ **Vær forsigtig med netledningen og sugeslangen.** De kan udgøre en risiko for andre personer.
- ▶ **Rengør ikke støvsugeren med en direkte vandstråle.** Indtrængning af vand i et støvsugerens overdel øger risikoen for elektrisk stød.

Symboler

De efterfølgende symboler kan have betydning for brugen af din støvsuger. Læg mærke til symbolerne og overhold deres betydning. En rigtig forståelse af symbolerne er med til at sikre en god og sikker brug af støvsugeren.

Symboler og deres betydning



ADVARSEL! Læs alle sikkerhedsinstrukser og anvisninger. Overholdes sikkerhedsinstrukserne og anvisningerne ikke, er der risiko for elektrisk stød, brand og/eller alvorlige kvæstelser.



Hæng ikke støvsugeren i en krankrog, f.eks. i forbindelse med transport. Støvsugeren må ikke løftes/transporteres med kran. Der er fare for kvæstelser og beskadigelse.



Brug ikke støvsugeren som siddemøbel, stige eller trin. Støvsugeren kan vælte og blive beskadiget. Der er risiko for at komme til skade.

GAS 15



Off
On

Sluk

Støvsugning

Opsugning af aflejret støv

GAS 15 PS

Symboler og deres betydning

**Start/stop-automatik**

Opsugning af udviklet støv ved kørende el-værktøj
Støvsugeren tændes automatisk og slukkes igen med tidsforsinkelse

0

Sluk**Støvsugning**

Opsugning af aflejret støv

max.
2100 W
min.
100 W

Angivelse af den tilladte tilslutningseffekt for det tilsluttede el-værktøj (landespecifik)

Produkt- og ydelsesbeskrivelse

Beregnet anvendelse

Apparatet er beregnet til opfangning, opsugning, transport og udskilning af ikke-brændbart tørt støv, ikke-brændbare væsker og vand-luft-blandinger. Den er egnet til de større belastninger ved erhvervsmæssig anvendelse, f.eks. inden for håndværk og industri, på hoteller, skoler, fabrikker, kontorer og værksteder samt til private husholdninger og hjem. Brug kun støvsugeren, hvis du har fuldt overblik over alle funktioner og uden begrænsninger kan gennemføre dem, eller du har modtaget relevante anvisninger.

Illustrerede komponenter

Nummereringen af de illustrerede komponenter refererer til illustrationen af støvsugeren på illustrationssiden.

- (1) Beholder
- (2) Slangeholder (sugefunktion)
- (3) Stikkontakt til el-værktøj (GAS 15 PS)
- (4) Driftsform-valgkontakt (GAS 15 PS)
- (4) Tænd/sluk-kontakt (GAS 15)
- (5) Bæregreb
- (6) SFC-kontakt
- (7) Støvsugeroverdel
- (8) Lukkemekanisme til støvsugeroverdel
- (9) Styrehjul

- (10) Holder til sugeslange
- (11) Holder til sugerør
- (12) Slangeholder (udblæsningsfunktion)
- (13) Styrehjulsbremse
- (14) Udsugningsadapter (GAS 15 PS)
- (15) Holdeløkke til sugeslange
- (16) Sugeslange
- (17) Krumt mundstykke
- (18) Plastpose/støvsugepose ^{A)}
- (19) Hovedfilter
- (20) Vådfilter
- (21) Fugemundstykke
- (22) Gummilæbe
- (23) Børstestrimmel
- (24) Gulvmundstykke
- (25) Sugørør
- (26) Trykknop
- (27) Sugeåbning
- (28) Klemme til fastgørelse af plastsæk
- (29) Filterholder
- (30) Filterkurv
- (31) Åbning til forkert luft

A) **Tilbehør, som er illustreret og beskrevet i betjeningsvejledningen, er ikke indeholdt i leveringen. Det fuldstændige tilbehør findes i vores tilbehørsprogram.**

Tekniske data

Våd-/tøvsuger		GAS 15	GAS 15 PS
Varenummer		3 601 JE5 0..	3 601 JE5 1..
Nominel optagen effekt	W	1100	1100
Frekvens	Hz	50–60	50–60
Beholdervolumen (brutto)	l	15	15
Nettovolumen (væske)	l	8	8
Støvsugevolumen	l	8	8
Maks. undertryk ^{A)}			
– Støvsuger	kPa	22	22

Våd-/tørsuger		GAS 15	GAS 15 PS
– Turbine	kPa	22	22
Maks. gennemstrømningsmængde ^{A)}			
– Støvsuger	l/s	33	33
– Turbine	l/s	53	53
Start-/stop-automatik		–	●
Vægt svarer til EPTA-Procedure 01:2014	kg	9,6	9,6
Beskyttelsesklasse		□/II	⊕/I
Kapslingsklasse		IPX4	IPX4

A) Målt med en sugeslange Ø 35 mm og 3 m længde

Angivelserne gælder for en nominal spænding [U] på 230 V. Ved afvigende spændinger og i landespecifikke udførelser kan disse angivelser variere.

Start-/stop-automatik ^{A)}	Nominal spænding	Maksimal ydelse	Minimal ydelse
EU	220–240 V	2100 W	100 W
UK	240 V	1760 W	100 W
CH	230 V	2100 W	100 W

A) Angivelse af den tilladte tilslutningseffekt for det tilsluttede el-værktøj (landespecifik)

Støj-/vibrationsinformation

Støjemissionsværdier fundet iht. **EN 60335-2-69**.

El-værktøjets A-vægtede lydtryksniveau er typisk **74 dB(A)**. Usikkerhed K = 3 dB. Støjniveauet ved arbejde kan overskride 80 dB(A).

Brug høreværn!

Vibrationer samlet værdi a_{hv} (vektorsum af tre retninger) og usikkerhed K fundet iht. **EN 60335-2-69**: $a_{hv} < 2,5 \text{ m/s}^2$, K = **1,5 m/s²**.

Montering

- ▶ **Træk stikket ud af stikkontakten, før du vedligeholder eller rengør støvsugeren, foretager indstillinger, skifter tilbehørsdele, eller stiller støvsugeren til opbevaring.** Disse sikkerhedsforanstaltninger forhindrer utilsigtet start af støvsugeren.

Montering af sugetilbehør (se billede A)

Sugeslangen (**16**) er udstyret med et klipssystem, hvormed sugetilbehør (udsugningsadapter (**14**), krumt mundstykke (**17**)) kan tilsluttes.

Montering af mundstykker og rør

- Sæt det krumme mundstykke (**17**) på sugeslangen (**16**), indtil de to trykknapper (**26**) på sugeslangen går hørbart i indgreb.
- Sæt derefter det ønskede sugetilbehør (gulmundstykke, fugemundstykke, sugerør etc.) fast på det krumme mundstykke (**17**).

- For afmontering skal du trykke de to trykknapper (**26**) indad og trække delene fra hinanden.

Montering af udsugningsadapter (GAS 15 PS)

- Sæt udsugningsadapteren (**14**) på sugeslangen (**16**), indtil de to trykknapper (**26**) på sugeslangen går hørbart i indgreb.
- For afmontering skal du trykke de to trykknapper (**26**) indad og trække delene fra hinanden.

Montering af sugeslange

Sugefunktion (se billede B1)

- Sæt sugeslangen (**16**) i slangeholderen (**2**), og drej den til anslag i drejeretningen .

Bemærk: Ved sugning opstår der på grund af støvets friktion i sugeslange og -tilbehør en elektrostatisk opladning, som brugeren kan mærke som statisk afladning (afhængigt af miljøpåvirkninger og brugerens følsomhed). Generelt anbefaler Bosch at benytte en antistatisk sugeslange (tilbehør) ved opsugning af finstøv og tørre materialer.

Udblæsningsfunktion (se billede B2)

- ▶ **Støvsugeren har en udblæsningsfunktion. Blæs ikke afgangsluften ind i det fri rum. Brug kun udblæsningsfunktionen med en ren slange.** Støv kan være sundhedsfarligt.
- Tænd støvsugeren i mindst 5 sek. (GAS 15: Tænd/slukkontakt (**4**) på "On"; GAS 15 PS: Driftsform-valgkontakt (**4**) på symbolet "Sug") for at rengøre sugeslangen (**16**) for aflejret støv.
- Drej sugeslangen (**16**) mod uret til anslaget, og træk den ud af slangeholderen (**2**).
- Stik sugeslangen (**16**) ind i slangeholderen (**12**) og drej den med uret til anslaget.

Isætning/udtagning af plastsæk eller støvpose (tørsugning) (se billeder C1-C4)

Ved tørsugning kan du isætte en plastsæk (18) eller en støvpose (tilbehør) i beholderen (1). Derved lettes bortskaffelsen af groft snavs.

Isætning af plastsæk

- Åbn låsene (8), og tag sugeroverdelen (7) af.
- Læg plastsækken (18) med påfyldningsåbningen opad i beholderen (1). Fastgør plastsækken under indsugningsåbningen (27) ved hjælp af klemmerne (28).
- Sørg for, at plastsækken (18) overalt sidder tæt ind til beholderens indervægge (1).
- Kræng resten af plastsækken (18) over beholderens kant (1).
- Sæt støvsugeroverdelen (7) på, og luk låsene (8).

Udtagning og lukning af plastsæk

- Åbn låsene (8), og tag sugeroverdelen (7) af.
- Træk kanten af den fyldte plastsæk (18) bagud og ud af klemmerne (28).
- Tag forsigtigt plastsækken (18) (uden at beskadige den) ud af beholderen (1).
- Pas på ikke at trække plastsækken hen over indsugningsåbningen (27) eller andre skarpe genstande.

Skift/isætning af støvpose (tilbehør)

- Åbn låsene (8), og tag sugeroverdelen (7) af.
- Træk den fyldte støvpose (18) bagud af tilslutningsflangen. Luk støvposens åbning ved at klappe dækslet om. Tag den lukkede støvpose ud af beholderen (1).
- Kræng den nye støvpose ned over støvsugerens tilslutningsflange. Sørg for, at støvposen over hele sin længde sidder tæt ind til beholderens indervæg (1).
- Sæt støvsugeroverdelen (7) på, og luk låsene (8).

Isætning af gummilæbe (vådsugning) (se billede D)

- Løft børstestrimlen (23) ud af gulvmundstykket (24) med et egnet værktøj.
- Sæt gummilæberne (22) i gulvmundstykket (24).

Bemærk: Den strukturerede side på gummilæberne skal peges udad.

Isætning af vådfilter (vådsugning) (se billeder E1-E2)

For at lette bortskaffelsen ved opsugning af blandinger vand/faststof indeholder støvsugerens et vådfilter (20), der udskiller væsken fra de faste stoffer.

- Åbn låsene (8), og tag sugeroverdelen (7) af.
- Drej filterholderen (29) til anslaget i drejeretning , og tag filterholderen sammen med hovedfilteret (19) ud af støvsugeroverdelen (7).
- Kræng vådfilteret (20) over filterkurven (30).
- Sæt støvsugeroverdelen (7) på, og luk låsene (8).

Brug

- ▶ **Træk stikket ud af stikkontakten, før du vedligeholder eller rengør støvsugerens, foretager indstillinger, skifter tilbehørsdele, eller stiller støvsugerens til opbevaring.** Disse sikkerhedsforanstaltninger forhindrer utilsigtet start af støvsugerens.

Ibrugtagning

- ▶ **Kontroller netspændingen!** Strømkildens spænding skal stemme overens med angivelserne på sugerens typeskilt.
- ▶ **Informér dig om de gældende regler/love vedrørende håndtering af sundhedsskadeligt støv i dit land.**



Støvsugerens må principielt ikke bruges i rum med eksplosionsfare.

For at sikre en optimal sugedydelse skal sugeslangen (16) altid vikles helt af støvsugeroverdelen (7).



Tørsugning

Bemærk: Sørg for, at hovedfilteret (19) er sat i støvsugerens, før du påbegynder tørsugning.

Opsugning af aflejret støv (GAS 15)

- For at **tænde** støvsugerens sættes tænd/sluk-kontakten (4) på symbolet "On" .
- For at **slukke** støvsugerens sættes tænd/sluk-kontakten (4) på symbolet "Off" .

Opsugning af aflejret støv (GAS 15 PS)

- For at **tænde** støvsugerens sættes driftsformvalgkontakten (4) på symbolet "Sug" .
- For at **slukke** sugerens sættes driftsformvalgkontakten (4) på symbolet "Sluk" .

Opsugning af opstået støv fra kørende el-værktøj (GAS 15 PS) (se billede F)

- ▶ **Der skal være et tilstrækkeligt luftskifte (L) i rummet, hvis afgangsluften føres tilbage til rummet. Overhold de relevante nationale bestemmelser.**

Støvsugerens har en integreret isoleret jordkontakt (3). Der kan du tilslutte et eksternt el-værktøj. Overhold den maksimalt tilladte tilslutningseffekt for det tilsluttede el-værktøj.

- Monter udsugningsadapteren (14) (se "Montering af udsugningsadapter (GAS 15 PS)", Side 60).
- Sæt udsugningsadapteren (14) i el-værktøjets udsugningsstuds.

Bemærk: Ved arbejde med el-værktøj, hvis lufttilførsel i sugeslangen er lav (f.eks. stiksåve, slibemaskiner osv.), skal åbningen til forkert luft (31) på udsugningsadapteren (14) åbnes. Dette er en forudsætning for, at den halvautomatiske filterrengøring (SFC) kan arbejde uden problemer.

Drej i den forbindelse ringen over åbningen til forkert luft (31), til der opstår en maksimal åbning.

- For **Ibrugtagning af støvsugerens start-/stop-automatik** sættes driftsform-valgkontakten (4) på symbolet "Start-/stop-automatik" .

- For **ibrugtagning** af støvsugeren skal du tænde el-værktøjet, der er tilsluttet til stikkontakten **(3)**. Støvsugeren starter automatisk.
- Sluk el-værktøjet, hvis **bortsugning** skal **afsluttes**. Start-/stop-automatikens efterløbsfunktion kører i op til 6 sekunder for at bortsuge resterende støv fra sugeslangen.
- For at **slukke** støvsugeren sættes driftsform-valgkontakten **(4)** på symbolet "Sluk".

①

Vådsugning

- ▶ **Opsug ikke brændbare eller eksplosive væsker med støvsugeren, f.eks. benzin, olie, alkohol, opløsningsmidler. Opsug ikke varmt eller brændende støv. Brug ikke støvsugeren i eksplosionsfarlige rum.** Støv, damp eller væsker kan antændes eller eksplodere.
- ▶ **Støvsugeren må ikke benyttes som vandpumpe.** Støvsugeren er beregnet til opsugning af en luft-/vandblandning.

Bemærk: Sørg for, at hovedfilteret **(19)** er taget ud af støvsugeren, før du påbegynder vådsugning.

Arbejdsstrin før vådsugning

- Åbn låsene **(8)**, og tag sugeroverdelen **(7)** af.
- Drej filterholderen **(29)** til anslaget i drejeretning , og udtag filterholderen sammen med hovedfilteret **(19)** fra støvsugeroverdelen **(7)**.
- Fjern efter behov plastsækken **(18)** eller støvposen.
- Sæt støvsugeroverdelen **(7)** på, og luk låsene **(8)**.
- Isæt gummilæben **(22)** i gulvmundstykket **(24)**.

Opsugning af væsker

- Tænd støvsugeren (GAS 15: Tænd/sluk-kontakt **(4)** på "On"; GAS 15 PS: Driftsform-valgkontakt **(4)** på symbolet "Sug").

Sugeren er udstyret med en svømmer. Når det maksimale niveau er nået, standses sugningen.

- Sæt tænd/sluk-kontakten **(4)** på "Off" (GAS 15) eller driftsform-valgkontakten **(4)** på symbolet "Sluk" (GAS 15 PS).
- Tøm beholderen **(1)**.

For at forebygge skimmeldannelse efter vådsugning:

- Tag støvsugerens overdel **(7)** af, og lad den tørre godt.
- Tag vådfilteret **(20)** ud, og lad også det tørre godt.

Halvautomatisk filterrengøring (se billede G)

Senest når sugedydelsen ikke mere er tilstrækkelig, skal filterrengøringen aktiveres.

Filterrengøringens hyppighed er afhængig af støvtype og støvmængde. Ved regelmæssig anvendelse bevares den maksimale ydelse i længere tid.

Ved den halvautomatiske filterrengøring (SFC) renses filterets lameller for støvaflejringer ved at vende luftstrømmen.

Et foldefilter, der kun er snavset på overfladen, er fuldt funktionsdygtigt. Det er ikke nødvendigt at rengøre fladfoldefilte-

ret manuelt ved at banke det ud eller blæse det rent. Desuden kan det beskadige filteret.

Udløsning af SFC-filterrengøring

- Luk mundstykke- og sugeslangeåbningen med hånden.
- Tryk 3 gange på SFC-kontakten **(6)**.

Vedligeholdelse og service

Vedligeholdelse og rengøring

- ▶ **Træk stikket ud af stikkontakten, før du vedligeholder eller rengør støvsugeren, foretager indstillinger, skifter tilbehørsdele, eller stiller støvsugeren til opbevaring.** Disse sikkerhedsforanstaltninger forhindrer utilsigtet start af støvsugeren.
- ▶ **Støvsugeren og ventilationsåbningerne skal altid holdes rene for at sikre et godt og sikkert arbejde.**
- ▶ **Bær altid støvmaske i forbindelse med vedligeholdelse og rengøring af støvsugeren.**

Hvis det er nødvendigt at erstatte tilslutningsledningen, skal dette arbejde udføres af Bosch eller på et autoriseret serviceværksted for Bosch el-værktøj for at undgå farer.

Ved regelmæssig tømning af støvbeholderen og rengøring af filtrene sikres en optimal sugedydelse. Hvis sugedydelsen derefter ikke opnås, skal støvsugeren sendes til kundeservice.

Udtagning/skift af filter (se billeder H1-H2)

Udskift straks foldefilteret, hvis det er beskadiget.

- Åbn låsene **(8)**, og tag sugeroverdelen **(7)** af.
- Drej filterholderen **(29)** til anslaget i drejeretning , og tag filterholderen sammen med hovedfilteret **(19)** ud af støvsugeroverdelen **(7)**.
- Træk det snavsede/beskadigede hovedfilter **(19)** af filterholderen **(29)**.
- Børst hovedfilterets **(19)** lameller med en blød børste eller Udskift et beskadiget hovedfilter **(19)**.
- Sæt filterholderen **(29)** på det rengjorte/nye hovedfilter **(19)**.
- Kræng filterholderen **(29)** sammen med hovedfilteret **(19)** over filterkurven **(30)**, og drej filterholderen **(29)** til anslaget i drejeretning .
- Sæt støvsugeroverdelen **(7)** på, og luk låsene **(8)**.

Rengøring af beholder

- Rengør af og til beholderen **(1)** indvendigt med et almindeligt, ikke skurende rengøringsmiddel, og lad den tørre.

Opbevaring og transport (se billede I)

- Vikl netledningen rundt om bæregrebet **(5)**.
- Stik sugerørene **(25)** i holderne **(11)**.
- Læg sugeslangen **(16)** omkring støvsugerens overdel, og hæng holdeløkken **(15)** i holderen **(10)**.
- Bær kun støvsugeren i bæregrebet **(5)**.
- Stil støvsugeren i et tørt rum, og sørg for, at den ikke kan benyttes af uvedkommende.

- For at låse styrehjulene (9) skal du træde styrehjulsbremsen (13) ned.
- Hvis der opstår en fejl (f.eks. filterbrud), skal støvsugeren straks slukkes. Fejlen skal afhjælpes, før støvsugeren tages i brug igen.

Afhjælpning af fejl

Problem	Afhjælpning
Støvsugerturbine starter ikke.	<ul style="list-style-type: none"> – Kontrollér netledning, netstik, sikring og stikdåse.
	<p>GAS 15 PS: Driftsform-valgkontakten (4) står på "Start-/stop-automatik".</p> <ul style="list-style-type: none"> – Sæt driftsform-valgkontakten (4) på symbolet "Sug" og/eller tænd el-værktøjet, der er tilsluttet til stikkontakten (3).
Støvsugerturbine starter ikke igen efter beholdertømming.	<ul style="list-style-type: none"> – Sluk støvsugeren, vent 5 sekunder, og tænd igen efter 5 sekunder.
Sugekraft aftager.	<ul style="list-style-type: none"> – Tøm beholderen (1). – Fjern tilstopninger fra sugemundstykke, sugerør (25), sugeslange (16) eller filter (19). – Skift plastsæk (18) eller støvpose. – Lad filterholderen (29) gå korrekt i indgreb. – Påsæt støvsugeroverdelen (7) rigtigt, og luk låsene (8). – Skift hovedfilter (19).
Støvdulslip ved sugning	<ul style="list-style-type: none"> – Kontrollér korrekt montering af hovedfilter (19). – Skift hovedfilter (19).
Frakoblingsautomatik (vådsugning) aktiveres ikke.	<p>Ved elektrisk ikke-ledende væsker eller ved skumdannelse fungerer frakoblingsautomatikken ikke.</p> <ul style="list-style-type: none"> – Kontrollér påfyldningsniveau konstant.
Filterrengøringen arbejder ikke.	<ul style="list-style-type: none"> – Tryk på SFC-kontakten (6).

Kundeservice og anvendelsesrådgivning

Kundeservice besvarer dine spørgsmål vedr. reparation og vedligeholdelse af dit produkt samt reservedele. Eksplosionstegninger og oplysninger om reservedele finder du også på: www.bosch-pt.com

Bosch-anvendelsesrådgivningsteamet hjælper dig gerne, hvis du har spørgsmål til produkter og tilbehørsdele.

Produktets 10-cifrede typenummer (se typeskilt) skal altid angives ved forespørgsler og bestilling af reservedele.

Dansk

Bosch Service Center

Telegrafvej 3

2750 Ballerup

På www.bosch-pt.dk kan der online bestilles reservedele eller oprettes en reparations ordre.

Tlf. Service Center: 44898855

Fax: 44898755

E-Mail: vaerktoej@dk.bosch.com

Bortskaffelse

Støvsuger, tilbehør og emballage skal genbruges på en miljøvenlig måde.



Smid ikke støvsugeren ud sammen med det almindelige husholdningsaffald!

Gælder kun i EU-lande:

Iht. det europæiske direktiv 2012/19/EU om affald af elektrisk og elektronisk udstyr skal kasserede sugere indsamles separat og genbruges iht. gældende miljøforskrifter.

Svensk

Säkerhetsanvisning för sugare



Läs igenom alla säkerhetsanvisningar och instruktioner. Fel som uppstår till följd av att säkerhetsinstruktionerna och anvisningarna inte följts kan orsaka elstöt, brand och/eller allvarliga personskador.

Förvara alla varningar och anvisningar för framtida bruk.

► Denna sugare är inte avsedd för användning av barn eller personer med begränsad fysisk, sensorisk

eller mental förmåga eller med bristande kunskap och erfarenhet.

I annat fall föreligger fara för felanvändning och skador.

- ▶ **Håll barn under uppsikt.** På så sätt säkerställs att barn inte leker med dammsugaren.

⚠ VARNING Sug inga hälsovådliga ämnen, som tex. stoft från bok- eller ekträ,

stendamm eller asbest. Dessa ämnen räknas som cancerframkallande. Informera dig om de gällande bestämmelserna/lagarna beträffande hanteringen av hälsovådliga damm i ditt land.

- ▶ **Använd endast sugen om du har fått tillräckliga informationer om användningen.** En noggrann instruktion reducerar felaktig hantering och skador.

⚠ VARNING Sugan är lämplig för att suga torra ämnen och, efter att lämpliga

åtgärder har vidtagits, kan den även användas för att suga vätskor. Inträngande vätskor ökar risken för en elektrisk stöt.

- ▶ **Sug inga brännbara eller explosiva vätskor, såsom till exempel bensin, olja, alkohol, lösningsmedel. Sug inget hett eller brinnande stoft. Använd inte sugen i explosionsfarliga lokaler.** Stoft, ångor eller vätskor kan antändas eller explodera.

⚠ VARNING Använd endast uttaget för de ändamål, som anges i

drifts-anvisningen.

⚠ VARNING Stäng omedelbart av sugen så snart skum eller vatten tränger ut

och töm behållaren. Sugen kan annars skadas.

- ▶ **OBSERVERA!** Sugen får endast förvaras inomhus.
- ▶ **OBSERVERA!** Rengör flottören regelbundet och kontrollera om den är skadad. Funktionen kan annars påverkas.

- ▶ **Använd en jordfelsbrytare om det inte är möjligt att undvika att använda sugen i fuktig miljö.** Jordfelsbrytaren minskar risken för elstöt.

- ▶ **Anslut sugen till ett korrekt jordat uttag.** Uttag och förlängningskabel måste ha en funktionsduglig skyddsledare.

- ▶ **Kontrollera sugen, kabel och kontakt innan varje användning. Använd inte sugen om du konstaterar någon skada. Öppna inte sugen själv och låt endast behörig fackpersonal reparera den med originalreservdelar.** Skadade sugar, kablar och kontakter ökar risken för en elstöt.

- ▶ **Kör inte över och kläm inte kabeln. Dra inte i kabeln för att dra kontakten ur uttaget eller flytta sugen.** Skadade nätsladdar ökar risken för elstöt.

- ▶ **Dra ut kontakten ur uttaget innan du utför underhåll på sugen eller rengör den, utför inställningar, byter tillbehör eller förvarar sugen.** Denna skyddsåtgärd förhindrar oavsiktlig start av dammsugaren.

- ▶ **Se till att det finns god ventilation på arbetsplatsen.**

- ▶ **Låt endast kvalificerad fackpersonal reparera den och endast med originalreservdelar.** Detta garanterar att sugens säkerhet bibehålls.

- ▶ **Kontrollera innan idrifttagningen att sugslangen är i ett felfritt skick. Lämnna i det sammanhanget sugslangen monterad i sugen så att det inte oavsiktligt tränger ut stoft.** I annat fall kan du andas in stoft.

- ▶ **Sitt inte på sugen.** Du kan då skada sugen.

- ▶ **Var försiktig i hanteringen av nätkabeln och sugslangen.** Du kan sätta andra personer i fara med det.

- ▶ **Rengör inte sugen med en direkt riktad vattenstråle.** Inträngande vatten i sugens överdel ökar risken för en elektrisk stöt.

Symboler

Nedanstående symboler kan vara av betydelse för användningen av din sug. Lägg på minne symbolerna och deras betydelse. Rätt tolkning av symbolerna hjälper dig att använda sugen bättre och säkrare.

Symboler och deras betydelse



WARNING! Läs igenom alla säkerhetsanvisningar och instruktioner. Fel som uppstår till följd av att säkerhetsinstruktionerna och anvisningarna inte följts kan orsaka elstöt, brand och/eller allvarliga personskador.



Häng inte sugen i en krankrok, t. ex. för transport. Sugen kan inte lyftas i kran. Risk för personskador och materiella skador föreligger.



Använd inte sugen som steg eller steghjälp och sitt inte på den. Sugen kan välta och skadas. Skaderisk föreligger.

Symboler och deras betydelse

GAS 15

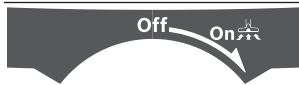
**Stänga av****Sug**
Uppsugning av avlagrat damm

GAS 15 PS

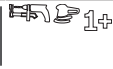
**Start-/stopp-automatik**Uppsugning av damm från elverktyg i drift
Sugen slås på automatiskt och stängs av med tidsfördröjning**Stänga av****Sug**
Uppsugning av avlagrat damm

max.
2100 W
min.
100 W

Uppgifter om tillåten anslutningseffekt hos anslutet elverktyg (landsspecifikt)

Produkt- och prestandabeskrivning

Ändamålsenlig användning

Sugaren är avsedd för att fatta tag i, suga upp, transportera och frångilja ej brännbart torrt stoft, ej brännbara vätskor och en vatten luft-blandning. Den är lämplig för ökade krav som uppstår vid kommersiell användning, t.ex. inom hantverk, industri, hotell, skolor, fabriker, kontor och verkstäder, och samtidigt för användning i hushållet.

Använd endast sugen om du kan bedöma och genomföra alla funktioner eller om du fått motsvarande anvisningar.

Illustrerade komponenter

Numreringen av de avbildade komponenterna hänför sig till framställningen av sugen på grafiksiden.

- (1) Behållare
- (2) Slangupptagning (sugfunktion)
- (3) Uttag för elverktyg (GAS 15 PS)
- (4) Driftstyp-väljare (GAS 15 PS)
- (4) Strömbrytare (GAS 15)
- (5) Bärhandtag
- (6) SFC-brytare
- (7) Sugöverdel
- (8) Förslutning för sugöverdel
- (9) Brytrulle
- (10) Hållare för sugslang

- (11) Hållare för sugrör
- (12) Slangupptagning (utblåsfunktion)
- (13) Brytrullebroms
- (14) Utsugsadapter (GAS 15 PS)
- (15) Sugslangens hållarögla
- (16) Sugslang
- (17) Böjt munstycke
- (18) Plastsäck/dampåse^{A)}
- (19) Huvudfilter
- (20) Våtfilter
- (21) Fogmunstycke
- (22) Gummitätning
- (23) Borstremsa
- (24) Golvmunstycke
- (25) Sugrör
- (26) Tryckknapp
- (27) Insugsöppning
- (28) Klammer för att fästa plastsäcken
- (29) Filterhållare
- (30) Filterkorg
- (31) Falskluftöppning

A) I bruksanvisningen avbildat och beskrivet tillbehör ingår inte i standardleveransen. I vårt tillbehörsprogram beskrivs allt tillbehör som finns.

Tekniska data

Våt-/torrsug		GAS 15	GAS 15 PS
Artikelnummer		3 601 JE5 0..	3 601 JE5 1..
Upptagen märkeffekt	W	1100	1100
Frekvens	Hz	50-60	50-60

Våt-/torsug		GAS 15	GAS 15 PS
Behållarvolym (brutto)	l	15	15
Nettovolym (vätska)	l	8	8
Volym dammpåse	l	8	8
max. undertryck ^{A)}			
– Dammsugare	kPa	22	22
– Turbin	kPa	22	22
max. genomflödesmängd ^{A)}			
– Dammsugare	l/s	33	33
– Turbin	l/s	53	53
Start-/stopp-automatik		–	●
Vikt enligt EPTA-Procedure 01:2014	kg	9,6	9,6
Skyddsklass		□/II	⊕/I
Skyddsklass		IPX4	IPX4

A) uppmätt med en sugslang \varnothing 35 mm och 3 m längd

Uppgifterna gäller för en märkspänning på [U] 230 V. Vid avvikande spänning och för utföranden i vissa länder kan uppgifterna variera.

Start-/stopp-automatik ^{A)}			
	Märkspänning	maximal effekt	minimal effekt
EU	220–240 V	2100 W	100 W
UK	240 V	1760 W	100 W
CH	230 V	2100 W	100 W

A) Uppgifter om tillåten anslutningseffekt hos anslutet elverktyg (landsspecifikt)

Buller-/vibrationsdata

Bullervärden framtagna enligt **EN 60335-2-69**.

Den A-viktade bullernivån för enheten är typiskt **74 dB(A)**. Osäkerhet $K = 3$ dB. Bullernivån vid arbetet kan överskrida **80 dB(A)**.

Bär hörselskydd!

Svängningstotalvärde a_h (vektorsumma tre riktningar) och osäkerhet K beräknade enligt **EN 60335-2-69**: $a_h < 2,5 \text{ m/s}^2$, $K = 1,5 \text{ m/s}^2$.

Montage

- **Dra ut kontakten ur uttaget innan du utför underhåll på sugen eller rengör den, utför inställningar, byter tillbehör eller förvarar sugen.** Denna skyddsåtgärd förhindrar oavsiktlig start av dammsugaren.

Montera sugtillbehör (se bild A)

Sugslangen (16) är utrustad med ett klämsystem med vilket sugtillbehöret (utsugsadapter (14), det böjda munstycket (17)) kan anslutas.

Montera munstycket och rör

- Sätt det böjda munstycket (17) på sugslangen (16) tills de båda tryckknapparna (26) på sugslangen snäpper fast hörbart.
- Sätt därefter fast det önskade sugtillbehöret (golvmunestycke, fogmunestycke, sugrör etc.) på det böjda munstycket (17).
- För att demontera trycker du tryckknapparna (26) inåt och drar komponenterna åt sidan.

Montera utsugsadaptern (GAS 15 PS)

- Sätt utsugsadaptern (14) på sugslangen (16) tills de båda tryckknapparna (26) på sugslangen snäpper fast hörbart.
- För att demontera trycker du tryckknapparna (26) inåt och drar komponenterna åt sidan.

Montera sugslang

Sugfunktion (se bild B1)

- Sätt sugslangen (16) i slangfästet (2) och vrid den till anslag i vridriktning .

Anmärkning: Vid dammsugning uppstår en elektrisk laddning genom friktion hos dammet i sugslangen och -tillbehöret, som användaren kan känna av i form av statisk urladdning (beroende på omgivningens påverkan och kroppslig uppfattning).

Bosch rekommenderar i allmänhet en antistatisk sugslang (tillbehör) vid uppsugning av fint damm och torra material.

Utblåsfunktion (se bild B2)

- ▶ **Sugen har en utblåsfunktion. Blås inte ut frånluft i luften. Använd endast utblåsfunktionen med en ren slang.** Damm kan vara hälsovådligt.
- Starta och kör sugen i minst 5 sek (GAS 15: strömbrytare (4) på "On"; GAS 15 PS: driftstypväljare (4) på symbolen "Sug"), för att rengöra sugslangen (16) från avlagrat damm.
- Vrid sugslangen (16) motsols till anslag och dra den ur slanghållaren (2).
- Anslut sugslangen (16) i slanghållaren (12) och vrid den medsols till anslag.

Sätta in/ta ut plastsäcken eller dammpåsen (torrsugning) (se bild C1–C4)

För att torrsuga kan du sätta en plastsäck (18) eller en dammpåse (tillbehör) i behållaren (1). Därigenom underlättas avfallshanteringen av grov smuts.

Sätt in plastsäcken

- Öppna förslutningarna (8) och ta av sugöverdelen (7).
- Lägg plastsäcken (18) med påfyllningsöppningen uppåt i behållaren (1). Fäst plastsäcken under sugöppningen (27) med hjälp av klämmorna (28).
- Se till att plastsäcken (18) ligger an helt mot behållarens (1) innerväggar.
- Vik resten av plastsäcken (18) över kanten på behållaren (1).
- Sätt på sugöverdelen (7) och stäng förslutningarna (8).

Ta ut plastsäcken och förslut den

- Öppna förslutningarna (8) och ta av sugöverdelen (7).
- Dra kanten på den fulla plastsäcken (18) bakåt ur klämmorna (28).
- Ta ut plastsäcken (18) försiktigt, utan att skada den, ur behållaren (1).
- Se till att plastsäcken inte rör vid sugöppningen (27) eller andra vassa föremål.

Byta ut/sätta in dammpåse (tillbehör)

- Öppna förslutningarna (8) och ta av sugöverdelen (7).
- Dra den fulla dammpåsen (18) bakåt ur fästet. Förslut dammpåsen genom att fälla ner locket. Ta ut den stängda dammpåsen ur behållaren (1).
- Vik den nya dammpåsen över fästet på sugen. Se till att dammpåsen ligger an mot behållarens (1) innervägg med hela sin längd.
- Sätt på sugöverdelen (7) och stäng förslutningarna (8).

Sätta in gummitätning (våtsugning) (se bild D)

- Lyft borstremorna (23) ur golvmunstycket (24) med lämpligt verktyg.
- Sätt gummitätningen (22) i golvmunstycket (24).

Observera: den strukturerade sidan av gummitätningen måste visa utåt.

Sätta in våtfilter (våtsugning) (se bild E1–E2)

För att underlätta avfallshandling vid sug av blandningar mellan vatten och fasta partiklar innehåller sugen ett våtfilter (20) som skiljer vätskan från de fasta partiklarna.

- Öppna förslutningarna (8) och ta av sugöverdelen (7).
- Vrid filterfästet (29) till anslag i vridriktning  och ta ut filterfästet tillsammans med huvudfiltret (19) ur sugöverdelen (7).
- Stjälp våtfiltret (20) över filterkorgen (30).
- Sätt på sugöverdelen (7) och stäng förslutningarna (8).

Drift

- ▶ **Dra ut kontakten ur uttaget innan du utför underhåll på sugen eller rengör den, utför inställningar, byter tillbehör eller förvarar sugen.** Denna skyddsåtgärd förhindrar oavsiktlig start av dammsugaren.

Driftstart

- ▶ **Kontrollera nätspänningen!** Kontrollera att strömkällans spänning överensstämmer med uppgifterna på sugens typskylt.
- ▶ **Informera dig om gällande nationella lagar och regler gällande hantering av hälsovådligt damm.**



Sugen får generellt inte användas i utrymmen där det finns risk för explosioner.

För att garantera optimal sugeffekt ska sugslangen (16) alltid tas av från sugöverdelen (7).



Torrsugning

Observera: se till att huvudfiltret (19) är insatt i sugen.

Uppsugning av avlagrat damm (GAS 15)

- För att **starta** sugen, ställ strömbrytaren (4)  på symbolen "On".
- För att **stänga** av sugen, ställ strömbrytaren (4)  på symbolen "Off".

Uppsugning av avlagrat damm (GAS 15 PS)

- För att **starta** sugen, ställ driftstypväljaren (4)  på symbolen "Sug".
- För att **stänga** av sugen, ställ driftstypväljaren (4)  på symbolen "Stänga av".

Utsug av uppkommande damm från elverktyg i drift (GAS 15 PS) (se bild F)

- ▶ **Det skall finnas ett tillräckligt luftväxlingsförhållande (L) i rummet när frånluften går tillbaka in i rummet. Beakta nationella föreskrifter.**

En skyddskontakt-uttag (3) är integrerad i sugen. Här kan du ansluta ett externt elverktyg. Beakta maximalt tillåten anslutningseffekt för anslutet elverktyg.

- Montera utsugsadaptorn (14) (se „Montera utsugsadaptorn (GAS 15 PS)", Sidan 66).
- Sätt utsugsadaptorn (14) i elverktygets utsugsanslutning.

Anmärkning: Vid arbete med elverktyg vars lufttillförsel i sugslangen är låg (t.ex. sticksågar, slipar osv.) måste falskluftöppningen (31) på utsugadaptorn (14) öppnas. Bara på så sätt kan den halvautomatiska filterrengöringen (SFC) arbeta utan problem. För att göra detta vrids ringen ovanför falskluftöppningen (31), tills en maximal öppning uppstår.

- För **idrifttagning av start-/stopp-automatik** hos sugen, ställ driftstypväljaren (4) på symbolen "Start-/stopp-automatik".
- För att **starta**, slå på det elverktyg som är anslutet till uttaget (3). Sugan startas automatiskt.
- Stäng av elverktyget för att **utsuget ska avslutas**. Eftersläpningsfunktionen hos start-/stopp-automatiken eftersläpar i upp till 6 sekunder för att suga upp resterande damm från sugslangen.
- För att **stänga av** sugen, ställ driftstypväljaren (4) på symbolen "Stäng av".



①

Våtsugning

- ▶ **Sug inga brännbara eller explosiva vätskor, såsom till exempel bensin, olja, alkohol, lösningsmedel. Sug inget hett eller brinnande stoft. Använd inte sugen i explosionsfarliga lokaler.** Stoft, ångor eller vätskor kan antändas eller explodera.
- ▶ **Sugen får inte användas som vattenpump.** Sugan är avsedd för uppsugning av luft och vattenblandning.

Observera: se till att huvudfiltret (19) har tagits ur sugen vid våtsugning.

Arbetssteg innan våtsugning

- Öppna förslutningarna (8) och ta av sugöverdelen (7).
- Vrid filterfästet (29) till anslag i vridriktning  och ta ut filterfästet tillsammans med huvudfiltret (19) ur sugöverdelen (7).
- Ta vid behov bort plastsäcken (18) eller damppåsen.
- Sätt på sugöverdelen (7) och stäng förslutningarna (8).
- Sätt in gummitätningen (22) i golvmunstycket (24).

Uppsugning av vätska

- Slå på sugen (GAS 15: strömbrytare (4) på "On"; GAS 15 PS: driftstypväljare (4) på symbolen "Sug").

Sugen är utrustad med en flottör. När den maximala nivån har uppnåtts stoppas sugningen.

- Ställ strömbrytaren (4) på "Off" (GAS 15) resp. driftstypväljaren (4) på symbolen "Stäng av" (GAS 15 PS).
- Töm behållaren (1).

För att undvika mögelbildning efter våtsugning:

- Ta av sugöverdelen (7) och låt den torka väl.
- Ta ut våt filtret (20) och låt det torka.

Halvautomatisk filterrengöring (se bild G)

Senast då sugeffekten inte längre är tillräcklig måste filterrengöringen bekräftas.

Hur ofta denna behöver utföras beror på dammtyp och -mängd. Vid regelbunden användning håller maximal effekt längre.

Vid den halvautomatiska filterrengöringen (SFC) rengörs filterlamellerna från avlagrat damm genom att vända luftströmmen.

Ett veckfilter som bara har ytlig smuts är fullt funktionsdugligt. Manuell rengöring av veckfiltret med hjälp av knackning eller blåsning är inte nödvändigt och kan dessutom skada filtret.

Utlösa SFC-filterrengöring

- Stäng munstyckets eller sugslangens öppning med handflatan.
- Tryck tre gånger på SFC-brytaren (6).

Underhåll och service

Underhåll och rengöring

- ▶ **Dra ut kontakten ur uttaget innan du utför underhåll på sugen eller rengör den, utför inställningar, byter tillbehör eller förvarar sugen.** Denna skyddsåtgärd förhindrar oavsiktlig start av dammsugaren.
- ▶ **Håll elverktyget och dess ventilationsöppningar rena för bra och säkert arbete.**
- ▶ **Bär dammskyddsmask vid underhåll och rengöring av sugen.**

Om nåtsladden för bibehållande av verktygets säkerhet måste bytas ut, ska byte ske hos Bosch eller en auktoriserad serviceverkstad för Bosch-elverktyg.

Regelbunden tömning av dammbehållaren och rengöring av filtren säkerställer optimal sugeffekt. Om sugeffekten därefter inte uppnås så skall sugen skickas till kundtjänst.

Ta ut/byt filtret (se bild H1-H2)

Byt ut skadade veckfilter direkt.

- Öppna förslutningarna (8) och ta av sugöverdelen (7).
- Vrid filterfästet (29) till anslag i vridriktning  och ta ut filterfästet tillsammans med huvudfiltret (19) ur sugöverdelen (7).
- Dra av det smutsiga/skadade huvudfiltret (19) från filterhållaren (29).
- Borsta av lamellerna på huvudfiltret (19) med en mjuk borste.
- eller
byt ut huvudfiltret (19) om det är skadat.
- Sätt filterhållaren (29) på det rengjorda/nya huvudfiltret (19).
- Vänd filterfästet (29) tillsammans med huvudfiltret (19) över filterkorgen (30) och vrid filterfästet (29) till anslag i vridriktning .
- Sätt på sugöverdelen (7) och stäng förslutningarna (8).

Rengör behållaren

- Torka av behållaren (1) då och då med vanligt, icke-slipande rengöringsmedel och låt den torka.

Förvaring och transport (se bild I)

- Linda kabeln runt handtaget (5).
- Sätt in sugrören (25) i hållarna (11).
- Lägg sugslangen (16) runt sugens ovandel och häng hållaröglan (15) i hållaren (10).

- Bär sugen i handtaget (5).
- Förvara sugen i ett torrt rum och säkerställ att den inte kan användas av obefogade personer.
- För att sätta fast brytrullarna (9), trampa ner brytrullebromsen (13).

Störningsåtgärder

- Om en störning (t.ex. filterbrott) inträffar skall sugen omedelbart stängas av. Innan den startas igen skall störningen ha åtgärdats.

Problem	Åtgärd
Sugturbinen startar inte.	<ul style="list-style-type: none"> - Kontrollera nätkabel, nätstickkontakt, säkring och uttag. GAS 15 PS: Driftstypväljaren (4) står på "Start-/stopp-automatisk". <ul style="list-style-type: none"> - Ställ driftstypväljaren (4) på symbolen "Sug" eller starta det elverktyg som är anslutet till uttaget (3).
Sugturbinen startar inte igen efter behållaren har tömts.	<ul style="list-style-type: none"> - Stäng av sugen och vänta i 5 sekunder, slå på igen efter 5 sekunder.
Sugkraften avtar.	<ul style="list-style-type: none"> - Töm behållaren (1). - Ta bort blockeringar från sugmunstycke, sugrör (25), sugslang (16) eller filter (19). - Byt ut plastsäcken (18) eller dammpåsen. - Låt filterhållaren (29) snäppa fast. - Sätt på sugöverdelen (7) korrekt och stäng förslutningarna (8). - Byt ut huvudfiltret (19).
Damm läcker ut vid sugning	<ul style="list-style-type: none"> - Kontrollera att huvudfiltret (19) är korrekt monterat. - Byt ut huvudfiltret (19).
Avstängningsautomatiken (våtsugning) svarar inte.	Vid elektriska, icke ledande vätskor eller vid skumbildning fungerar inte avstängningsautomatiken. <ul style="list-style-type: none"> - Kontrollera påfyllningsnivån kontinuerligt.
Filterrengöringen arbetar inte.	<ul style="list-style-type: none"> - Tryck på SFC-brytaren (6).

Kundtjänst och applikationsrådgivning

Kundservicen ger svar på frågor beträffande reparation och underhåll av produkter och reservdelar. Explosionsritningar och informationer om reservdelar hittar du också under:

www.bosch-pt.com

Boschs applikationsrådgivnings-team hjälper dig gärna med frågor om våra produkter och tillbehören till dem.

Ange alltid det 10-siffriga produktnumret, som finns på produktens typskylt, vid förfrågningar och reservdelsbeställningar.

Svenska

Bosch Service Center
 Telegrafvej 3
 2750 Ballerup
 Danmark
 Tel.: (08) 7501820 (inom Sverige)
 Fax: (011) 187691

Avfallshantering

Sug, tillbehör och förpackningar ska lämnas in till återvinning.



Kasta inte sugen i hushållsavfallet!

Endast för EU-länder:

Enligt EU-direktivet 2012/19/EU om avfall som utgörs av eller innehåller elektrisk och elektronisk utrustning och dess tillämnning i nationell lag ska förbrukade dammsugare sorteras och återvinnas separat.

Norsk

Sikkerhetsanvisninger for sugere



Les alle sikkerhetsanvisningene og instruksene. Hvis ikke sikkerhetsanvisningene og instruksene tas til følge, kan det oppstå elektrisk støt, brann og/eller alvorlige

personskader.

Ta godt vare på alle advarslene og informasjonen.

- ▶ **Sugeren er ikke beregnet brukt av barn og personer med reduserte fysiske eller sansemessige evner eller med manglende erfaring og kunnskap.** Ellers er det fare for feilbetjening og personskader.
- ▶ **Må plasseres utilgjengelig for barn.** På den måten unngår du at barn leker med sugeren.

⚠ ADVARSEL Ikke sug opp helseskadelige stoffer, f.eks. bølge- og eikestøv, steinstøv eller asbest. Disse stoffene betraktes som kreftfremkallende. Gjør deg kjent med gjeldende forskrifter/lover når det gjelder håndtering av helsefarlig støv i landet ditt.

- ▶ **Bruk bare sugeren når du har tilstrekkelig kunnskap om bruken av den.** Grundig instruksjon reduserer feilbetjening og personskader.

⚠ ADVARSEL Sugeren egner seg til oppsuging av tørre stoffer og gjennom egnede forholdsregler også til oppsuging av væsker. Inntrenging av væsker øker faren for elektrisk støt.

- ▶ **Ikke bruk sugeren til oppsuging av brennbare eller eksplosive stoffer, for eksempel bensin, olje, alkohol, løsemiddel. Ikke sug opp varmt eller brennende støv. Ikke bruk sugeren i eksplosjonsfarlige rom.** Støv, damp eller væsker kan antennes eller eksplodere.

⚠ ADVARSEL **Bruk bare stikkontakten til formålet som er angitt i bruksanvisningen.**

Symboler og deres betydning

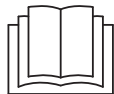

ADVARSEL! Les sikkerhetsanvisningene og instruksene. Hvis ikke sikkerhetsanvisningene og instruksene tas til følge, kan det oppstå elektrisk støt, brann og/eller alvorlige personskader.

⚠ ADVARSEL Slå straks av sugeren hvis det kommer ut skum eller vann, og tøm beholderen. Ellers kan sugeren bli skadet.

- ▶ **OBS! Sugeren må oppbevares innendørs.**
- ▶ **OBS! Rengjør flottøren regelmessig og kontroller om den er skadet.** Ellers kan sugeren fungere mindre effektivt.
- ▶ **Hvis det ikke kan unngås å bruke sugeren i fuktige omgivelser, må du bruke en jordfeilbryter.** Bruk av jordfeilbryter reduserer risikoen for elektriske støt.
- ▶ **Koble sugeren til et forskriftsmessig jordet strømmnett.** Stikkontakt og skjøteledning må være jordet.
- ▶ **Inspiser alltid sugeren, ledningen og støpselet før bruk. Ikke bruk sugeren hvis du oppdager skader.** Du må ikke åpne sugeren selv. Reparasjoner må kun utføres av kvalifisert fagpersonale og kun med originale reservedeler. Skadde sugere, ledninger og støpsler øker risikoen for elektrisk støt.
- ▶ **Ikke kjør over eller klem ledningen. Trekk ikke i ledningen for å ta støpselet ut av stikkontakten eller bevege sugeren.** Med skadet ledning øker risikoen for elektriske støt.
- ▶ **Trekk støpselet ut av stikkontakten før vedlikehold og rengjøring av sugeren, før det skal foretas innstillinger på den, og før skifte av tilbehørsdeler og oppbevaring av sugeren.** Dermed hindrer du at sugeren kan startes utilsiktet.
- ▶ **Sørg for god ventilasjon på arbeidsplassen.**
- ▶ **Reparasjoner av sugeren må kun utføres av kvalifisert fagpersonale og kun med originale reservedeler.** På den måten opprettholdes sugerens sikkerhet.
- ▶ **Kontroller før igangsetting av sugeslangen er i feilfri stand. La sugeslangen stå montert på sugeren slik at det ikke utilsiktet slippes ut støv.** Ellers kan du puste inn støv.
- ▶ **Ikke bruk sugeren til å sitte på.** Du kan skade sugeren.
- ▶ **Håndter strømledningen og sugeslangen forsiktig.** Du kan sette andre personer i fare med dem.
- ▶ **Ikke rengjør sugeren med direkte vannstråler.** Dersom det kommer vann inn i sugeroverdelen, øker faren for elektrisk støt.

Symboler

Symbolene nedenfor kan være av betydning for bruk av elektroverktøyet. Legg merke til symbolene og deres betydning. Riktig tolkning av symbolene hjelper deg å bruke sugeren på en bedre og sikrere måte.

Symboler og deres betydning



Sugeren må ikke henges i en krankrok, for eksempel for transport. Sugeren kan ikke transporteres med en kran. Det medfører fare for personskader og materielle skader.



Bruk ikke sugeren til å sitte, klatre eller stå på. Sugeren kan velte og bli skadet. Det kan oppstå personskader.

GAS 15



Off

Utkobling



Støvsuging

Suging av oppsamlet støv

GAS 15 PS



Start/stopp-automatikk

Suging av støv som oppstår under bruk av elektroverktøy
Sugeren slås automatisk på, og slås av igjen med forsinkelse



Utkobling



Støvsuging

Suging av oppsamlet støv

max.
2100 W
min.
100 W

Informasjon om tillatt tilkoblingseffekt for tilkoblet elektroverktøy (landsspesifikk)

Produktbeskrivelse og ytelsesspesifikasjoner

Forskriftsmessig bruk

Produktet er beregnet for oppsamling, oppsuging, fjerning og utskillelse av ikke-brennbart tørt støv, ikke-brennbare væsker og vann/luft-blanding. Den er egnet for stor belastning ved kommersiell bruk, f.eks. i håndverk, industri, hoteller, skoler, fabrikker, kontorer og verksteder, og for bruk i husholdninger.

Bruk sugeren bare hvis du skjønner og kan bruke alle funksjonene eller har fått nødvendige anvisninger.

Illustrerte komponenter

Nummereringen av de illustrerte komponentene gjelder for bildet av sugeren på illustrasjonssiden.

- | | |
|---|---|
| <ul style="list-style-type: none"> (1) Beholder (2) Slangefeste (sugefunksjon) (3) Stikkontakt for elektroverktøy (GAS 15 PS) (4) Bryter for driftsmåte (GAS 15 PS) (4) Av/på-bryter (GAS 15) (5) Bærehåndtak (6) SFC-bryter (7) Sugeroverdel | <ul style="list-style-type: none"> (8) Lås for sugeroverdel (9) Styrehjul (10) Holder for sugeslange (11) Holder for støvsugerrør (12) Slangefeste (blåsefunksjon) (13) Styrehjulbrems (14) Støvsugeradapter (GAS 15 PS) (15) Holdestropp for sugeslange (16) Sugelange (17) Bøyd munnstykke (18) Plastpose/støvpose ^{A)} (19) Hovedfilter (20) Våfilter (21) Fugemunnstykke (22) Gummileppe (23) Børste (24) Gulvmunnstykke (25) Sugerør (26) Trykknapp (27) Sugeåpning (28) Klemme for feste av plastposen (29) Filterholder |
|---|---|

(30) Filterkurv**(31)** Falskluftåpning

- A) **Illustrert eller beskrevet tilbehør inngår ikke i standardleveransen. Det komplette tilbehøret finner du i vårt tilbehørsprogram.**

Tekniske data

Vår-/tørresuger		GAS 15	GAS 15 PS
Artikkelnummer		3 601 JE5 0..	3 601 JE5 1..
Opptatt effekt	W	1100	1100
Frekvens	Hz	50–60	50–60
Beholdervolum (brutto)	l	15	15
Nettovolum (væske)	l	8	8
Støvposevolum	l	8	8
Maks. vakuum ^{A)}			
– Suger	kPa	22	22
– Turbin	kPa	22	22
Maks. gjennomstrømningsmengde ^{A)}			
– Suger	l/s	33	33
– Turbin	l/s	53	53
Start/stopp-automatikk		–	●
Vekt i samsvar med EPTA-Procedure 01:2014	kg	9,6	9,6
Kapslingsgrad		□/II	⊕/I
Kapslingsgrad		IPX4	IPX4

A) Målt med støvsugerslange med diameter på 35 mm og lengde på 3 m

Angivelsene gjelder for merkespenning [U] på 230 V. Ved avvikende spenning og på utførelser for bestemte land kan disse angivelsene variere.

Start/stopp-automatikk ^{A)}	Nominell spenning	Maksimumseffekt	Minimumseffekt
EU	220–240 V	2100 W	100 W
UK	240 V	1760 W	100 W
CH	230 V	2100 W	100 W

A) Informasjon om tillatt tilkoblingseffekt for tilkoblet elektroverktøy (landsspesifikk)

Støy-/vibrasjonsinformasjon

Støyemisjon målt i henhold til **EN 60335-2-69**.

Vanlig A-lydtryknivå for elektroverktøyet er **74 dB(A)**.

Usikkerhet K = 3 dB. Under arbeid kan støynivået overskride 80 dB(A).

Bruk hørselvern!

Vibrasjonsverdi totalt a_h (vektorsum av tre retninger) og usikkerhet K fastsatt iht. **EN 60335-2-69**: $a_h < 2,5 \text{ m/s}^2$, $K = 1,5 \text{ m/s}^2$.

Montering

- **Trekk støpslet ut av stikkkontakten før vedlikehold og rengjøring av sugeren, før det skal foretas**

innstillinger på den, og før skifte av tilbehørsdeler og oppbevaring av sugeren. Dermed hindrer du at sugeren kan startes utilsikket.

Montere sugetilbehør (se bilde A)

Sugerslangen (**16**) er utstyrt med et klipssystem som sugetilbehøret (støvsugeradapter (**14**), bøyde munnstykke (**17**)) kan festes med.

Montere munnstykker og rør

- Skyv det bøyde munnstykket (**17**) på sugerslangen (**16**) til det høres at de to trykknappene (**26**) låses.
- Fest deretter ønsket sugetilbehør (gulvmunnstykke, fugemunnstykke, rør osv.) på det bøyde munnstykket (**17**).
- For å demontere trykker du inn de to trykknappene (**26**) og trekker delene fra hverandre.

Montere støvsugeradapter (GAS 15 PS)

- Skyv støvsugeradapteren (14) på sugeslangen (16) til det høres at de to trykknappene (26) til sugeslangen låses.
- For å demontere trykker du inn de to trykknappene (26) og trekker delene fra hverandre.

Montere sugeslangen

Sugefunksjon (se bilde B1)

- Sett sugeslangen (16) i slangefestet (2), og dreii den i dreieretningen til den stopper .

Merknad: Under suging oppstår det en elektrostatisk opplading på grunn av friksjonen til støvet i sugeslangen og tilbehøret. Denne kan brukeren merke i form av statisk elektrisitet (avhenger av forhold i omgivelsene, og varierer fra person til person).

Bosch anbefaler generelt å bruke en antistatisk sugeslange (tilbehør) ved suging av fint støv og tørre materialer.

Blåsefunksjon (se bilde B2)

- ▶ **Sugeren har en blåsefunksjon. Luften må ikke blåses ut i rommet. Bruk blåsefunksjonen bare med en ren slange.** Støv kan være helseskadelig.
- Slå på sugeren i minst 5 sekunder (GAS 15: av/på-bryteren (4) på "On"; GAS 15 PS: bryteren for driftsmåte (4) på symbolet "suging") for å rengjøre sugeslangen (16) for støv som sitter fast.
- Drei sugeslangen (16) mot urviseren til den stopper, og trekk den ut av slangefestet (2).
- Sett sugeslangen (16) i slangefestet (12), og drei den med urviseren til den stopper.

Sette inn eller ta ut plastposen eller støvposen (tørssuging) (se bilde C1–C4)

For tørssuging kan du sette en plastpose (18) eller en støvpose (tilbehør) i beholderen (1). Da blir det lettere å kaste grovt smuss.

Sette inn plastposen

- Åpne låsene (8), og ta av støvsugeroverdelen (7).
- Legg plastposen (18) i beholderen (1) med påfyllingsåpningen opp. Fest plastposen under sugeåpningen (27) ved hjelp av klemmene (28).
- Kontroller at plastposen (18) ligger helt inntil de innvendige veggene til beholderen (1).
- Brett resten av plastposen (18) over kanten på beholderen (1).
- Sett på sugeroverdelen (7), og lukk låsene (8).

Ta ut og lukke plastposen

- Åpne låsene (8), og ta av støvsugeroverdelen (7).
- Trekk kanten på den fulle plastposen (18) bakover og ut av klemmene (28).
- Ta plastposen (18) ut av sugeren. Vær forsiktig, slik at ikke posen blir skadet (1).

- Pass på at ikke plastposen gnisser mot sugeåpningen (27) eller andre skarpe gjenstander.

Skifte / sette inn støvpose (tilbehør)

- Åpne låsene (8), og ta av støvsugeroverdelen (7).
- Trekk den fulle støvposen (18) bakover, og ta den fra tilkoblingsflensen. Steng åpningen til støvposen ved å legge dekselet over. Ta den lukkede støvposen ut av beholderen (1).
- Legg støvposen over koblingsflensen til sugeren. Kontroller at hele lengden på støvposen ligger inntil den indre veggen til beholderen (1).
- Sett på sugeroverdelen (7), og lukk låsene (8).

Sette inn gummileppen (våtsuging) (se bilde D)

- Løft børstene (23) ut av gulvmunnstykket (24) med et egnet verktøy.
- Sett gummileppene (22) i gulvmunnstykket (24).

Merknad: Den siden av gummileppene som har struktur, må vende utover.

Sette inn våtfilteret (våtsuging) (se bilde E1–E2)

- Behandlingen av avfallet ved suging av blandinger av vann og faste stoffer går lettere hvis du bruker sugerens våtfilter (20), som skiller væsken fra de faste stoffene.
- Åpne låsene (8), og ta av støvsugeroverdelen (7).
- Drei filterholderen (29) i dreieretningen  til den stopper, og ta filterholderen og hovedfilteret (19) ut av sugeroverdelen (7).
- Vreng våtfilteret (20) over filterkurven (30).
- Sett på sugeroverdelen (7), og lukk låsene (8).

Bruk

- ▶ **Trekk støpslet ut av stikkkontakten før vedlikehold og rengjøring av sugeren, før det skal foretas innstillinger på den, og før skifte av tilbehørsdeler og oppbevaring av sugeren.** Dermed hindrer du at sugeren kan startes utilsiktet.

Ilgangsetting

- ▶ **Vær oppmerksom på nettspenningen!** Spenningen til strømkilden må stemme overens med angivelsene på elektroverktøyets typeskilt.
- ▶ **Gjør deg kjent med gjeldende forskrifter/lover når det gjelder håndtering av helsefarlig støv i landet ditt.**

Sugeren må ikke brukes i eksplosjonsfarlige rom.

For optimal sugeeffekt må du alltid rulle hele sugeslangen (16) av sugeroverdelen (7).

Tørssuging

Merknad: Ved tørssuging må hovedfilteret (19) være satt inn i støvsugeren.

Suging av oppsamlet støv (GAS 15)

- For å **slå på** sugeren setter du av/på-bryteren (4) på symbolet "On".
- For å **slå av** sugeren setter du av/på-bryteren (4) på symbolet "Off".

**Suging av oppsamlet støv (GAS 15 PS)**

- For å **slå på** sugeren setter du bryteren for driftsmåte (4) på symbolet "Suging".
- For å slå av sugeren setter du bryteren for driftsmåte (4) på symbolet "Slå av".

**Oppsamling av støv fra elektroverktøy under drift (GAS 15 PS) (se bilde F)**

- ▶ **Luftutskiftingshastigheten (L) i rommet må være tilstrekkelig hvis utblåsinglufta føres tilbake til rommet. Følg gjeldende nasjonale forskrifter.**

Sugeren har en integrert jordet stikkontakt (3). Denne kan brukes til tilkobling av et eksternt elektroverktøy. Vær oppmerksom på den maksimalt tillatte tilkoblingseffekten til elektroverktøyet.

- Monter støvsugeradapteren (14) (se „Montere støvsugeradapter (GAS 15 PS)“, Side 73).
- Sett støvsugeradapteren (14) i sugestussen til elektroverktøyet.

Merknad: Ved arbeid med elektroverktøy med liten lufttilførsel inn i sugeslangen (f.eks. stikkisager, slipemaskiner osv.) må falskluftåpningen (31) til støvsugeradapteren (14) åpnes. Dette er nødvendig for at den halvautomatiske filterrengjøringen (SFC) skal fungere uten problemer.

Drei ringen over falskluftåpningen (31) til maksimal åpning.

- For å **bruke start/stopp-automatikken**  til sugeren setter du bryteren for driftsmåte (4) på symbolet "Start/stopp-automatikk".
- For å **bruke** sugeren slår du på elektroverktøyet som er koblet til stikkontakten (3). Sugeren starter automatisk.
- Slå av elektroverktøyet for å **avslutte sugingen**. Utkoblingsforsinkelsen til start/stopp-automatikken varer i opptil 6 sekunder, slik at støvet som er igjen i sugeslangen suges ut.
- For å **slå av** sugeren setter du bryteren for driftsmåte (4) på symbolet "Slå av".

Våtsuging

- ▶ **Ikke bruk sugeren til oppsuging av brennbare eller eksplosive stoffer, for eksempel bensin, olje, alkohol, løsemiddel. Ikke sug opp varmt eller brennende støv. Ikke bruk sugeren i eksplosjonsfarlige rom.** Støv, damp eller væsker kan antennes eller eksplodere.
- ▶ **Sugeren må ikke brukes som vannpumpe.** Sugeren er beregnet for suging av luft/vann-blanding.

Merknad: Ved våtsuging må hovedfilteret (19) være tatt ut av støvsugeren.

Før våtsuging

- Åpne låsene (8), og ta av støvsugeroverdelen (7).
- Drei filterholderen (29) i dreieretningen  til den stopper, og ta filterholderen og hovedfilteret (19) ut av sugeroverdelen (7).
- Fjern om nødvendig plastposen (18) eller støvposen.
- Sett på sugeroverdelen (7), og lukk låsene (8).
- Sett gummileppen (22) i gulvmunnstykket (24).

Suging av væsker

- Slå på sugeren (GAS 15: av/på-bryteren (4) på "On"; GAS 15 PS: bryteren for driftsmåte (4) på symbolet "suging").

Sugeren er utstyrt med en flottør. Sugingen stoppes når maksimal påfyllingshøyde er nådd.

- Sett av/på-bryteren (4) på "Off" (GAS 15) eller bryteren for driftsmåte (4) på symbolet "Slå av" (GAS 15 PS).
- Tøm beholderen (1).

For å unngå muggdannelse etter våtsuging:

- Ta av sugeroverdelen (7), og la den tørke godt.
- Ta ut våtfilteret (20), og la også dette tørke godt.

Halvautomatisk filterrensing (se bilde G)

Filterrensingen må aktiveres senest når sugeeffekten ikke er tilstrekkelig lenger.

Hyppigheten til filterrensingen avhenger av støvtypen og mengden. Ved jevnlig bruk opprettholdes maksimal kapasitet lenger.

Ved halvautomatisk filterrengjøring (SFC) renses filteret lameller for avleiret støv ved at luftstrømmen snus.

Foldefilterets funksjon svekkes ikke av at filteret er skittent på overflaten. Manuell rengjøring av det flate foldefilteret ved å banke på det eller blåse det rent er ikke nødvendig og kan skade filteret.

Utløse SFC-filterrengjøring

- Steng munnstykke- eller sugeslangeåpningen med håndflaten.
- Trykk tre ganger på SFC-bryteren (6).

Service og vedlikehold**Vedlikehold og rengjøring**

- ▶ **Trekk støpslet ut av stikkontakten før vedlikehold og rengjøring av sugeren, før det skal foretas innstillinger på den, og før skifte av tilbehørsdeler og oppbevaring av sugeren.** Dermed hindrer du at sugeren kan startes utilsiktet.
- ▶ **Sørg for at sugeren og ventilasjonsslisen alltid er rene, slik at du kan jobbe sikkert og effektivt.**
- ▶ **Bruk støvmaske ved vedlikehold og rengjøring av sugeren.**

Hvis det er nødvendig å skifte ut tilkoblingsledningen, må dette gjøres av Bosch eller Bosch-serviceverksteder, slik at det ikke oppstår fare for sikkerheten.

Jevnlig tømning av støvbeholderen og rengjøring av filterne sikrer optimal sugeeffekt. Lever sugeren til kundeservice hvis sugeeffekten ikke oppnås etter dette.

Ta ut / skifte filteret (se bilde H1–H2)

Skift ut skadde foldefiltre umiddelbart.

- Åpne låsene (8), og ta av støvsugeroverdelen (7).
- Drei filterholderen (29) i dreieretningen til den stopper , og ta filterholderen og hovedfilteret (19) ut av sugeroverdelen (7).
- Trekk det skitne/skadde hovedfilteret (19) fra filterholderen (29).
- Børst lamellene til hovedfilteret (19) rene med en myk børste.
Eller
Skift ut hovedfilteret (19) hvis det er skadet.
- Sett filterholderen (29) på det rengjorte/nye hovedfilteret (19).
- Legg filterholderen (29) sammen med hovedfilteret (19) over filterkurven (30), og drei filterholderen (29) i dreieretningen  til den stopper.

- Sett på sugeroverdelen (7), og lukk låsene (8).

Rengjøre beholderen

- Rengjør beholderen (1) nå og da med vanlig rengjøringsmiddel uten skureeffekt. La den tørke godt etterpå.

Oppbevaring og transport (se bilde I)

- Rull strømledningen rundt håndtaket (5).
- Sett støvsugerrørene (25) i holderne (11).
- Legg sugeslangen (16) rundt sugeroverdelen, og fest holdestroppen (15) i holderen (10).
- Bruk alltid håndtaket (5) når du bærer sugeren.
- Sett sugeren i et tørt rom, og sørg for at den ikke kan brukes av uvedkommende.
- Trå ned styrehjulbremsen (13) for å låse styrehjulene (9).

Utbedring av feil

- ▶ Hvis det oppstår en feil (f.eks. skadet filter), må sugeren slås av umiddelbart. Feilen må utbedres før sugeren tas i bruk igjen.

Problem	Løsning
Sugeturbinen starter ikke.	<ul style="list-style-type: none"> – Kontroller strømledningen, støpselet, sikringen og stikkkontakten. GAS 15 PS: Bryteren for driftsmåte (4) står på "Start-/stopp-automatikk". <ul style="list-style-type: none"> – Sett bryteren for driftsmåte (4) på symbolet "Suging", eller slå på det tilkoblede elektroverktøyet som er koblet til stikkkontakten (3).
Sugeturbinen starter ikke igjen etter tømning av beholderen.	<ul style="list-style-type: none"> – Slå av sugeren og vent 5 sekunder, slå den på igjen etter 5 sekunder.
Sugekraften blir dårligere.	<ul style="list-style-type: none"> – Tøm beholderen (1). – Fjern tilstopping i sugemunnstykke, sugerøret (25), sugeslange (16) eller filter (19). – Skift plastpose (18) eller støvpose. – Fest filterholderen (29) riktig. – Sett sugeroverdelen (7) riktig på, og lukk låsene (8). – Skift hovedfilteret (19).
Støv kommer ut under suging	<ul style="list-style-type: none"> – Kontroller at hovedfilteret (19) sitter riktig. – Skift hovedfilteret (19).
Utkoblingsautomatikken (våtsuging) starter ikke.	Utkoblingsautomatikken fungerer ikke ved væsker som ikke er elektrisk ledende eller ved skumdannelse. <ul style="list-style-type: none"> – Kontroller nivået i filteret kontinuerlig.
Filterrensingen fungerer ikke.	<ul style="list-style-type: none"> – Trykk på SFC-bryteren (6).

Kundeservice og kundeveiledning

Kundeservice hjelper deg med spørsmål om reparasjon og vedlikehold av produktet ditt og reservedelene. Du finner også sprengskisser og informasjon om reservedeler på www.bosch-pt.com

Boschs kundeveilederteam hjelper deg gjerne hvis du har spørsmål om våre produkter og tilbehør.

Ved alle forespørsler og reservedelsbestillinger må du oppgi det 10-sifrede produktnummeret som er angitt på produktets typeskilt.

Norsk

Robert Bosch AS
Postboks 350
1402 Ski

Tel.: 64 87 89 50
Faks: 64 87 89 55

Deponering

Lever suger, tilbehør og emballasje til gjenvinning.



Sugeren må ikke kastes sammen med vanlig husholdningsavfall!

Bare for land i EU:

I henhold til det europeiske direktivet 2012/19/EU om brukte elektriske og elektroniske apparater og tilpasningen til nasjonale lover må sugere som ikke lenger kan brukes, samles sortert og leveres til miljøvennlig gjenvinning.

Suomi

Imuria koskevat turvallisuusohjeet



Lue kaikki turvallisuus- ja käyttöohjeet. Turvallisuus- ja käyttöohjeiden noudattamatta jättäminen voi johtaa sähköiskuun, tulipaloon ja/ tai vakavaan loukkaantumiseen.

Säilytä kaikki turvallisuusohjeet ja ohjetiedot tulevaa käyttöä varten.

- ▶ **Tätä imuria ei ole tarkoitettu lasten eikä fyysisiltä, aistillisilta tai henkisiltä kyvyiltään rajoitteellisten tai puutteellisen kokemuksen tai tietämyksen omaavien henkilöiden käyttöön.** Muuten voi tapahtua käyttövirheitä ja tapaturmia.
- ▶ **Pidä lapsia silmällä.** Näin saat varmistettua, etteivät lapset leiki imurin kanssa.

VAROITUS Älä imuroi terveydelle haitallisia materiaaleja, esimerkiksi pyökkiä tai tammipölyä, kivipölyä tai asbestia. Nämä aineet katsoon syöpää aiheuttaviksi. Noudata maakohtaisia määräyksiä/lakeja, jotka koskevat terveydelle haitallisten pölylaatu- jen käsittelyä.

- ▶ **Käytä imuria vain, kun olet saanut riittävän opastuksen sen käytöstä.** Huolellinen käyttöopastus vähentää käyttövirheiden ja tapaturmien vaaraa.

VAROITUS Imuri soveltuu kuivan pölyn imurointiin ja asiaankuuluvilla toimen-

piteillä myös nesteiden imurointiin. Nesteiden pääsy laitteeseen aiheuttaa sähköiskuvaaran.

- ▶ **Älä imuroi imurilla palonarkoja tai räjähdysherkkiä nesteitä (esimerkiksi bensiini, öljy, sprii ja liuottimet).** Älä imuroi kuumaa tai palavaa pölyä. Älä käytä imuria räjähdysvaarallisissa tiloissa. Pöly, höyry tai nesteet saattavat syttyä palamaan tai räjähtää.

VAROITUS Käytä pistorasiaan vain käyttöohjeissa ilmoitettuun tarkoitukseen.

VAROITUS Sammuta imuri välittömästi, jos siitä valuu vaahtoa tai vettä, ja tyh-

jennä säiliö. Muuten imuri voi vaurioitua.

- ▶ **HUOMIO! Imuria saa säilyttää vain sisätiloissa.**
- ▶ **HUOMIO! Puhdista uimuri säännöllisin väliajoin ja tarkista se vaurioiden varalta.** Muuten voi ilmetä toimintahäiriöitä.
- ▶ **Jos imuria on välttämätöntä käyttää kosteassa ympäristössä, käytä siinä tapauksessa vikavirtasuojakintä.** Vikavirtasuojakintimen käyttö vähentää sähköiskuvaaraa.

▶ **Liitä imuri asianmukaisesti maadoitettuun sähköverkkoon.** Pistorasiassa ja jatkojohdossa täytyy olla toimintakykyinen maadoitus.

▶ **Tarkasta imuri, sähköjohto ja pistotulppa ennen jokaista käyttökertaa. Älä käytä imuria, jos havaitset vaurioita. Älä avaa imuria itse ja anna sen korjaus vain valtuutetun ammattilaisen tehtäväksi, joka käyttää vain alkuperäisiä varaosia.** Viallinen imuri, sähköjohto tai pistotulppa aiheuttavat sähköiskuvaaran.

▶ **Älä aja sähköjohdon yli tai jätä sitä puristuksiin. Älä vedä johdosta, kun irrotat pistotulpan pistorasiasta tai kun siirrät imuria.** Viallinen sähköjohto aiheuttaa sähköiskuvaaran.

▶ **Irrota pistotulppa pistorasiasta, kun haluat tehdä imurin huolto-, puhdistus-, tai säätötöitä, vaihtaa tarvikkeosia tai viedä imurin säilytyspaikkaansa.** Tämä varoimenpide estää imurin tahattoman käynnistymisen.

▶ **Huolehdi työkohteen hyvästä tuuletuksesta.**

▶ **Anna imurin korjaustyö vain valtuutetun ammattilaisen tehtäväksi, joka käyttää alkuperäisiä varaosia.** Näin varmistat, että imuri säilyy turvallisena.

▶ **Tarkasta ennen käyttöönottoa imuletkun moitteeton kunto. Jätä imuletku kiinni imuriin, jotta pölyä ei pääse vahingossa leviämään ympäristöön.** Muutoin saatat hengittää pölyä.

▶ **Älä istu imurin päällä.** Muuten imuri voi vaurioitua.

▶ **Noudata varovaisuutta sähköjohdon ja imuletkun käytössä.** Muuten ne voivat aiheuttaa vaaraa sivullisille.

▶ **Älä puhdista imuria vesisuihkulla.** Veden pääsy imurin yläosaan aiheuttaa sähköiskuvaaran.

Symbolit

Seuraavat tunnusmerkit voivat olla tärkeitä käyttäessäsi imuria. Opettele tunnusmerkit ja niiden merkitys. Tunnusmerk-

kien oikea tulkinta auttaa sinua käyttämään imuria paremmin ja turvallisemmin.

Symbolit ja niiden merkitys



VAROITUS! Lue kaikki turvallisuus- ja käyttöohjeet. Turvallisuus- ja käyttöohjeiden noudattamatta jättäminen voi johtaa sähköiskuun, tulipaloon ja/tai vakavaan loukkaantumiseen.



Älä kiinnitä imuria esim. kuljetusta varten nostokoukkuun. Imuria ei saa kuljettaa nosturin varassa. Loukkaantumis- ja vaurioitumisvaara.



Älä istu, kiipeä tai astu imurin päälle. Imuri voi kaatua ja vaurioitua. Loukkaantumisvaara.

GAS 15



Sammutus

Imurointi

Kertyneen pölyn imurointi

GAS 15 PS



Käynnistys-/pysäytysautomaatiikka

Suora imurointi toiminnassa olevalta sähkötyökälulta

Imuri kytkeytyy automaattisesti päälle ja sammutetaan viiveellä



Sammutus



Imurointi

Kertyneen pölyn imurointi

max.
2100 W
min.
100 W

Imuriin liitetyn sähkötyökalan suurin sallittu liitäntäteho (maakohtainen)

Tuotteen ja ominaisuuksien kuvaus

Määräyksenmukainen käyttö

Laite on tarkoitettu palamattomien ja kuivien pölylaatuojen, palamattomien nesteiden ja vesi/ilmaseosten imurointiin. Se soveltuu raskaaseen ammattikäyttöön (esimerkiksi rakennusala, teollisuus, hotellit, koulut, tehtaot, toimistot ja verstaat) sekä kotikäyttöön.

Käytä imuria vain, jos osaat käyttää sen kaikkia toimintoja oikein ja turvallisesti tai olet saanut sen käyttöön tarvittavan opastuksen.

Kuvatut osat

Kuvattujen osien numerointi viittaa kuvasivulla olevaan imurin piirrokseseen.

- (1) Säiliö
- (2) Letkunkiinnitin (imutoiminto)
- (3) Sähkötyökalan pistorasia (GAS 15 PS)
- (4) Käyttötavan valintakytkin (GAS 15 PS)

- (4) Käynnistyskytkin (GAS 15)
- (5) Kantokahva
- (6) SFC-kytkin
- (7) Imurin yläosa
- (8) Imurin yläosan salpa
- (9) Ohjainrulla
- (10) Imuletkun pidike
- (11) Imuputkien pidike
- (12) Letkunkiinnitin (puhallustoiminto)
- (13) Pyöräjarru
- (14) Imuadapteri (GAS 15 PS)
- (15) Imuletkun pidinlenkki
- (16) Imuletku
- (17) Käyräsuutin
- (18) Muovipussi/pölypussi^{A)}
- (19) Pääsuodatin
- (20) Märkäsuodatin

- (21) Rakosuulake
- (22) Kumipyöhyhin
- (23) Harjanauha
- (24) Lattiasuulake
- (25) Imuputki
- (26) Painonuppi
- (27) Imuaukko

- (28) Muovipussin kiinnityspidike
- (29) Suodattimen pidike
- (30) Suodatinkori
- (31) Lisäilma-aukko

A) Kuvassa näkyvä tai tekstissä mainittu lisätarvike ei kuulu vakiovarustukseen. Koko tarvikevalikoiman voit katsoa tarvikeohjelmastamme.

Tekniset tiedot

Märkäkuivaimuri		GAS 15	GAS 15 PS
Tuotenumero		3 601 JE5 0..	3 601 JE5 1..
Ottoteho	W	1 100	1 100
Taajuus	Hz	50–60	50–60
Säiliön tilavuus (brutto)	l	15	15
Nettilavuus (neste)	l	8	8
Pölypussin tilavuus	l	8	8
Maks. alipaine ^{A)}			
– Imuri	kPa	22	22
– Turbiini	kPa	22	22
Maks. virtaus ^{A)}			
– Imuri	l/s	33	33
– Turbiini	l/s	53	53
Käynnistys-/pysäytysautomaatiikka		–	●
Paino EPTA-Procedure 01:2014 -ohjeiden mukaan	kg	9,6	9,6
Suojausluokka		□ / II	⊕ / I
Suojaus		IPX4	IPX4

A) Mitattu halkaisijaltaan Ø 35 mm:n ja pituudeltaan 3 m:n imuletkulla

Tiedot koskevat 230 V:n nimellisjännitettä [U]. Tästä poikkeavien jännitteiden ja maakohtaisten mallien yhteydessä nämä tiedot voivat vaihdella.

Käynnistys-/pysäytysautomaatiikka ^{A)}

	Nimellisjännite	Maks. teho	Minimiteho
EU	220–240 V	2 100 W	100 W
UK	240 V	1 760 W	100 W
CH	230 V	2 100 W	100 W

A) Imuriin liitetyn sähkötyökalun suurin sallittu liitäntäteho (maakohtainen)

Tärinän kokonaisarvot a_h (kolmen suunnan vektorisumma) ja epävarmuus K on määritetty **EN 60335-2-69** mukaan: $a_h < 2,5 \text{ m/s}^2$, $K = 1,5 \text{ m/s}^2$.

Melu-/tärinätiedot

Melupäästöarvot on määritetty standardin **EN 60335-2-69** mukaan.

Tyypillinen sähkötyökalun A-painotettu äänenpainetaso on **74 dB(A)**. Epävarmuus $K = 3 \text{ dB}$. Melutaso saattaa ylittää työskentelyn aikana **80 dB(A)** arvon.

Käytä kuulosuojaimia!

Asennus

- **Irrota pistotulppa pistorasiasta, kun haluat tehdä imurin huolto-, puhdistus-, tai säätöitä, vaihtaa tarvikkeita tai viedä imurin säilytyspaikkaansa.** Tämä varoitusmerkki estää imurin tahattoman käynnistymisen.

Imutarvikkeiden asentaminen (katso kuva A)

Imuletku (16) on varustettu kiinnitysjärjestelmällä, johon voi liittää imutarvikkeita (imuadapteri (14), käyräsuutin (17)).

Suulakkeiden ja putkien asentaminen

- Asenna käyräsuutin (17) imuletkuun (16) niin, että imuletkun kumpikin lukitusnuppi (26) napsahtaa kuuluvasti kiinni.
- Asenna sen jälkeen haluamasi imutarvike (lattiasuulake, rakosuulake, imuletku, jne.) käyräsuuttimeen (17).
- Paina irrotusta varten painonuppeja (26) sisäänpäin ja vedä osat erilleen.

Imuadapterin asennus (GAS 15 PS)

- Asenna imuadapteri (14) imuletkuun (16) niin, että imuletkun kumpikin lukitusnuppi (26) napsahtaa kuuluvasti kiinni.
- Paina irrotusta varten painonuppeja (26) sisäänpäin ja vedä osat erilleen.

Imuletkun asennus

Imutoiminto (katso kuva B1)

- Aseta imuletku (16) letkunkiinnittimeen (2) ja käännä sitä ääriasentoon kiertosuuntaan .

Huomautus: imuroinnin yhteydessä imuletkua ja -tarvikkeita vastaan hankautuva pöly varaa staattista sähköä, jonka purkautumisen voi tuntea lievinä sähköiskuina (riippuu ympäristöolosuhteista ja omasta herkkyydestä).

Bosch suosittelee käyttämään aina antistaattista imuletkua (lisätarvike) hienojakoisen pölyn ja kuivien materiaalien imurointiin.

Puhallustoiminto (katso kuva B2)

- ▶ **Imurilla on puhallustoiminto. Älä puhalla poistoilmaa ympäröivään ilmaan. Käytä puhallustoimintoa ainoastaan puhtaalla letkun kanssa.** Pöly voi vaarantaa terveyden.
- Kytke imuri päälle vähintään 5 sekunniksi (GAS 15: käynnistyskytkin (4) asentoon "On"; GAS 15 PS: käyttötavan valintakytkin (4) symbolin "Imurointi" kohdalle), jotta saat puhdistettua imuletkun (16) siihen kertyneestä pölystä.
- Käännä imuletkua (16) vastapäivään rajoittimeen asti ja vedä se irti letkunkiinnitimestä (2).
- Työnnä imuletku (16) letkunkiinnittimeen (12) ja käännä sitä myötäpäivään rajoittimeen asti.

Muovipussin tai pölypussin asentaminen/ poistaminen (kuivaimurointi) (katso kuvat C1–C4)

Kuivaimurointia varten voit asentaa muovipussin (18) tai pölypussin (lisätarvike) säiliöön (1). Tämä helpottaa karkean lian hävittämistä.

Muovipussin asentaminen

- Avaa salvat (8) ja ota imurin yläosa (7) pois.

- Asenna muovipussi (18) täyttöaukko ylöspäin säiliöön (1). Kiinnitä muovipussi imuaukon (27) alle pidikkeillä (28).
- Varmista, että muovipussi (18) on täydellisesti säiliön (1) sisäseinää vasten.
- Käännä muovipussin (18) ylituleva osa säiliön (1) reunan yli.
- Asenna imurin yläosa (7) ja sulje salvat (8).

Muovipussin poistaminen ja sulkeminen

- Avaa salvat (8) ja ota imurin yläosa (7) pois.
- Vedä täyden muovipussin (18) reuna takakautta irti pidikkeistä (28).
- Irrota muovipussi (18) varovasti säiliöstä (1) niin, ettei muovipussi pääse vaurioitumaan.
- Varmista, ettei muovipussi pääse koskettamaan imuaukkoa (27) tai muita teräviä osia.

Pölypussin vaihtaminen/asentaminen (lisätarvike)

- Avaa salvat (8) ja ota imurin yläosa (7) pois.
- Irrota täysi pölypussi (18) kiinnityslapasta vetämällä sitä taaksepäin. Sulje pölypussin suu kannella. Irrota suljettu pölypussi säiliöstä (1).
- Asenna uusi pölypussi imurin liitäntälaipan päälle. Varmista, että pölypussi on koko pituudeltaan säiliön (1) sisäseinää vasten.
- Asenna imurin yläosa (7) ja sulje salvat (8).

Kumipyöhkimen asentaminen (märkäimurointi) (katso kuva D)

- Irrota harjanauha (23) sopivalla työkalulla lattiasuulakkeesta (24).
- Asenna kumipyöhkimet (22) lattiasuulakkeeseen (24).

Huomautus: kumipyöyhinten kuviopuolen on osoitettava ulospäin.

Märkäsuodattimen asentaminen (märkäimurointi) (katso kuvat E1–E2)

Imuroitujen vesi-kiintoaineseosten hävityksen helpottamiseksi imuri sisältää märkäsuodattimen (20), joka erottaa nesteen kiintoaineista.

- Avaa salvat (8) ja ota imurin yläosa (7) pois.
- Käännä suodattimen pidikettä (29) ääriasentoon kierto-suuntaan  ja irrota suodattimen pidike ja pääsuodatin (19) yhdessä imurin yläosasta (7).
- Asenna märkäsuodatin (20) suodatinkorin (30) päälle.
- Asenna imurin yläosa (7) ja sulje salvat (8).

Käyttö

- ▶ **Irrota pistotulppa pistorasiasta, kun haluat tehdä imurin huolto-, puhdistus-, tai säätötöitä, vaihtaa tarvikkeita tai viedä imurin säilytyspaikkaansa.** Tämä varo-toimenpide estää imurin tahattoman käynnistymisen.

Käyttöönotto

- ▶ **Huomioi sähköverkon jännite!** Virtalähteen jännitteen tulee vastata imurin mallikilvessä olevia tietoja.
- ▶ **Tutustu oman maasi voimassaoleviin määräyksiin/la-keihin, jotka koskevat terveydelle haitallisen pölyn käsittelyä.**



Imuria ei saa missään tapauksessa käyttää räjähdysvaarallissa tiloissa.

Imutehon optimoimiseksi imuletku (16) täytyy aina kelata kokonaan auki imurin yläosasta (7).



Kuivaimurointi

Huomautus: varmista ennen kuivaimurointia, että pääsuodatin (19) on paikallaan imurissa.

Kertyneen pölyn imurointi (GAS 15)

- Käynnistä imuri kääntämällä käynnistyskytkin (4) symbolin "On" kohdalle. 
- Sammuta imuri kääntämällä käynnistyskytkin (4) symbolin "Off" kohdalle. 

Kertyneen pölyn imurointi (GAS 15 PS)

- Käynnistä imuri kääntämällä käyttötavan valintakytkin (4) symbolin "Imurointi" kohdalle. 
- Sammuta imuri kääntämällä käyttötavan valintakytkin (4) symbolin "Poiskytkentä" kohdalle. 

Suora imurointi sähkötyökäluuta (GAS 15 PS) (katso kuva F)

- ▶ **Huoneessa on oltava riittävän tehokas ilmanvaihto (L), jos poistoilma johdetaan takaisin huoneeseen. Noudata vastaavia maakohtaisia määräyksiä.**

Imuriin on sisäänrakennettu turvapistorasiasia (3). Siihen voit liittää ulkoisen sähkötyökäluun. Huomioi imuriin liitetyn sähkötyökäluun suurin sallittu liitäntäteho.

- Asenna imuadapteri (14) (katso "Imuadapterin asennus (GAS 15 PS)", Sivü 79).
- Asenna imuadapteri (14) sähkötyökäluun pölynpoistoputkeen.

Huomautus: jos käytät sähkötyökäluja, jotka syöttävät vain vähän ilmaa imuletkuun (esimerkiksi pistosahat, hiomakoneet, jne.), imuadapterin (14) lisäilma-aukko (31) on avattava. Vain siten puoliautomaattinen suodatinpuhdistus (SFC) voi toimia moitteettomasti.

Käännä sitä varten lisäilma-aukon (31) päällä olevaa ren- gasta, kunnes aukko on mahdollisimman suuri.

- Kun haluat **ottaa imurin käynnistys-/pysäytysautomaatiikan käyttöön**, käännä käyttötavan valintakytkin (4) symbolin "Käynnistys-/pysäytysautomaatiikka" kohdalle. 
- Kytke imurin **käyttöön ottamiseksi** pistorasiasiaan (3) liitetty sähkötyökälu päälle. Imuri käynnistyy automaattisesti.

- Kytke sähkötyökälu pois päältä **imuroinnin lopettamiseksi**.

Käynnistys-/pysäytysautomaatiikan jälkikäynti toimii maks. 6 sekunnin ajan, jotta imuri saa imettyä imuletkussa olevan pölyn pois.

- **Sammuta** imuri kääntämällä käyttötavan valintakytkin (4) symbolin "Poiskytkentä" kohdalle. 

Märkäimurointi

- ▶ **Älä imuroi imurilla palonarkoja tai räjähdysherkkiä nesteitä (esimerkiksi bensiini, öljy, sprii ja liuottimet). Älä imuroi kuumaa tai palavaa pölyä. Älä käytä imuria räjähdysvaarallisissa tiloissa.** Pöly, höyry tai nesteet saattavat syttyä palamaan tai räjähtää.

- ▶ **Imuria ei saa käyttää vesipumppuna.** Imuri on tarkoitettu ilma-vesiseoksen imurointiin.

Huomautus: varmista ennen märkäimurointia, että pääsuodatin (19) on irrotettu imurista.

Työvaiheet ennen märkäimurointia

- Avaa salvat (8) ja ota imurin yläosa (7) pois.
- Käännä suodattimen pidikettä (29) ääriasentoon kierto-suuntaan  ja irrota suodattimen pidike ja pääsuodatin (19) yhdessä imurin yläosasta (7).
- Poista tarvittaessa muovipussi (18) tai pölypussi.
- Asenna imurin yläosa (7) ja sulje salvat (8).
- Asenna kumipyhyhin (22) lattiasuulakkeeseen (24).

Nesteiden imurointi

- Kytke imuri päälle (GAS 15: käynnistyskytkin (4) asentoon "On"; GAS 15 PS: käyttötavan valintakytkin (4) symbolin "Imurointi" kohdalle).

Imuri on varustettu uimurilla. Kun suurin sallittu täyttöaste on saavutettu, imuri sammuu.

- Siirrä käynnistyskytkin (4) asentoon "Off" (GAS 15) tai käyttötavan valintakytkin (4) symbolin "Poiskytkentä" kohdalle (GAS 15 PS).
- Tyhjennä säiliö (1).

Märkäimuroinnin jälkeen homehtumisen välttämiseksi:

- Ota imurin yläosa (7) pois ja anna sen kuivua perusteellisesti.
- Ota märkäsuodatin (20) pois ja anna myös sen kuivua perusteellisesti.

Puoliautomaattinen suodatinpuhdistus (katso kuva G)

Suodattimen puhdistusta on käytettävä viimeistään, kun imuteho on laskenut liian heikoksi.

Suodattimen puhdistuksen tiheys riippuu pölyn lajista ja määrästä. Imurin suorituskyky säilyy kauemmin tehokkaana, kun suodattimen puhdistusta käytetään säännöllisin väliajoin.

Puoliautomaattisessa suodatinpuhdistuksessa (SFC) ilmavirtauksen suunnanvaihto puhdistaa suodatinlamellit niihin kertyneestä pölystä.

Pinnaltaan likainen poimusuodatin on täysin toimintakykyinen. Laakapoimusuodatinta ei kannata puhdistaa manuaalisesti koputtelemalla tai puhaltamalla ja tämä voi jopa rikkoa suodattimen.

SFC-suodatinpuhdistuksen käynnistäminen

- Sulje kämmenellä suulakkeen tai imuletkun aukko.
- Paina 3 kertaa SFC-kytkintä (6).

Hoito ja huolto

Huolto ja puhdistus

- **Irrota pistotulppa pistorasiasta, kun haluat tehdä imurin huolto-, puhdistus-, tai säätöitä, vaihtaa tarvikkeosa tai viedä imurin säilytyspaikkaansa.** Tämä varo-toimenpide estää imurin tahattoman käynnistymisen.
- **Pidä imuri ja tuuletusaukot puhtaina luotettavan ja turvallisen työskentelyn varmistamiseksi.**
- **Käytä imurin huollon ja tyhjennyksen yhteydessä hengityssuojainta.**

Jos sähköjohto täytyy vaihtaa, uuden johdon saa asentaa turvallisuusyhteyksistä vain Bosch-huolto tai Bosch:n valtuuttama huoltokorjaamo.

Pölysäiliön tyhjennys ja suodattimen puhdistus säännöllisin väliajoin varmistaa optimaalisen imutehon. Jos imuteho ei vielä käännä parane, toimita imuri huoltoon.

Suodattimen irrottaminen/vaihtaminen (katso kuvat H1-H2)

Vaihda vialliset poimusuodattimet välittömästi.

- Avaa salvat (8) ja ota imurin yläosa (7) pois.
- Käännä suodattimen pidikettä (29) ääriasentoon kiertosuuntaan  ja irrota suodattimen pidike ja pääsuodatin (19) yhdessä imurin yläosasta (7).

- Vedä likainen/viallinen pääsuodatin (19) irti suodattimen pidikkeestä (29).
- Harjaa pääsuodattimen (19) lamellit pehmeällä harjalla. *tai*
Vaihda vaurioitunut pääsuodatin (19).
- Asenna suodattimen pidike (29) puhdistetun/uuden pääsuodattimen (19) päälle.
- Asenna suodattimen pidike (29) ja pääsuodatin (19) yhdessä suodatinkorin (30) päälle ja käännä suodattimen pidikettä (29) ääriasentoon kiertosuuntaan .
- Asenna imurin yläosa (7) ja sulje salvat (8).

Säiliön puhdistaminen

- Puhdista säiliö (1) tavallisella, hankaamattomalla puhdistusaineella säännöllisin väliajoin ja anna sen kuivua kunolla.

Säilytys ja kuljetus (katso kuva I)

- Kiedo virtajohto kantokahvan (5) ympärille.
- Kiinnitä imuputket (25) pidikkeisiin (11).
- Kääri imuletku (16) imurin yläosan ympärille ja ripusta pidinlenkki (15) pitimeen (10).
- Kanna imuria kantokahvan (5) varassa.
- Vie imuri kuivaan säilytystilaan ja suojaa se luvattomalta käytöltä.
- Lukitse pyörät (9) polkaisemalla pyöräjaru (13) alas.

Vikojen korjaus

- **Jos imurissa ilmenee häiriö (esimerkiksi suodattimen murtuma), se täytyy sammuttaa välittömästi. Häiriö täytyy poistaa ennen imurin uudelleenikäynnistämistä.**

Ongelma	Korjaustoimenpide
Imuturbiini ei käynnisty.	<ul style="list-style-type: none"> – Tarkista virtajohto, verkkopistoke, sulake ja pistorasia.
	<p>GAS 15 PS: Käyttötavan valintakytkin (4) on asennossa "Käynnistys-/pysäytysautomaatika".</p> <ul style="list-style-type: none"> – Siirrä käyttötavan valintakytkin (4) symbolin "Imurointi" kohdalle tai kytke pistorasiaan (3) liitetty sähkötyökalu päälle.
Imuturbiini ei käynnisty uudelleen säiliön tyhjennyksen jälkeen.	<ul style="list-style-type: none"> – Kytke imuri pois päältä ja odota 5 sekuntia, kytke imuri 5 sekunnin kuluttua uudelleen päälle.
Imuteho heikentyy.	<ul style="list-style-type: none"> – Tyhjennä säiliö (1). – Poista tukokset imusuulakkeesta, imuputkesta (25), imuletkusta (16) tai suodattimesta (19). – Vaihda muovipussi (18) tai pölypussi. – Lukitse suodattimen pidike (29) oikein paikalleen. – Asenna imurin yläosa (7) oikein ja sulje salvat (8). – Vaihda pääsuodatin (19).
Pölyn ulospääsy imuroitaessa	<ul style="list-style-type: none"> – Tarkasta, että pääsuodatin (19) on asennettu oikein. – Vaihda pääsuodatin (19).

Οngelma**Korjaustoimenpide**

Poiskytentäautomatiikka (märkäimurointi) ei reagoi.

Poiskytentäautomatiikka ei toimi sähköä johtamattomien nesteiden tai vaahdon muodostumisen yhteydessä.

– Valvo jatkuvasti täyttötasoa.

Suodatinpuhdistus ei toimi.

– Paina SFC-kytkintä (6).

Asiakaspalvelu ja käyttöneuvonta

Asiakaspalvelu vastaa tuotteesi korjausta ja huoltoa sekä varaosia koskeviin kysymyksiin. Räjätyskuvat ja varaosatiiedot ovat myös verkko-osoitteessa:

www.bosch-pt.com

Bosch-käyttöneuvontatiimi vastaa mielellään tuotteita ja tarvikkeita koskeviin kysymyksiin.

Ilmoita kaikissa kyselyissä ja varaosatilauksissa 10-numeroinen tuotenumero, joka on ilmoitettu tuotteen mallikilvessä.

Suomi

Robert Bosch Oy
Bosch-keskushuolto
Pakkalantie 21 A
01510 Vantaa

Voitte tilata varaosat suoraan osoitteesta www.bosch-pt.fi.

Puh.: 0800 98044

Faksi: 010 296 1838

www.bosch.fi

Hävitys

Imuri, lisätarvikkeet ja pakkaukset tulee toimittaa ympäristöystävälliseen uusiokäyttöön.



Älä hävitä imuria talousjätteiden mukana!

Koskee vain EU-maita:

Eurooppalaisen käytöstä poistettuja sähkö- ja elektroniikkalaitteita koskevan direktiivin 2012/19/EU ja sitä soveltavan kansallisen lainsäädännön mukaan käyttökelvottomat sähkötyökalut täytyy kerätä talteen erikseen ja ne tulee toimittaa kierrätykseen.

Ελληνικά**Υποδειξεις ασφαλειας για απορροφητήρες**

Διαβάστε όλες τις υποδείξεις ασφαλειας και τις οδηγίες. Η μη τήρηση των υποδείξεων ασφαλειας και των οδηγιών μπορεί να προκαλέσει ηλεκτροπληξία, πυρκαγιά και/ή σοβαρούς τραυματισμούς.

Φυλάξτε όλες τις προειδοποιητικές υποδείξεις και οδηγίες για κάθε μελλοντική χρήση.

► **Αυτός ο απορροφητήρας δεν προβλέπεται για χρήση από παιδιά και άτομα με περιορισμένες φυσικές, αισθητήριες ή διανοητικές ικανότητες ή με έλλειψη εμπειρίας και ανεπαρκείς γνώσεις.** Διαφορετικά υπάρχει κίνδυνος λανθασμένου χειρισμού και τραυματισμού.

► **Επιβλέπετε τα παιδιά.** Έτσι εξασφαλίζεται, ότι τα παιδιά δε θα παίξουν με τον απορροφητήρα.

⚠ ΠΡΟΕΙΔΟΠΟΙΗΣΗ Μην αναρροφάτε επικίνδυνες για την υγεία ουσίες, π.χ. σκόνη ξύλου οξιάς ή σκόνη ξύλου δρυός, σκόνη πέτρας, αμιάντο. Αυτές οι ουσίες θεωρούνται καρκινογόνες. Ενημερωθείτε για τους ισχύοντες κανονισμούς / νόμους σχετικά με τη χρήση επιβλαβών στην υγεία σκονών στη χώρα σας.

► **Χρησιμοποιείτε τον απορροφητήρα μόνο, όταν έχετε λάβει επαρκείς πληροφορίες για τη χρήση.** Ένας επιμελής καταποσίμος ελαττώνει τυχόν εσφαλμένους χειρισμούς και τραυματισμούς.

⚠ ΠΡΟΕΙΔΟΠΟΙΗΣΗ Ο απορροφητήρας είναι κατάλληλος μόνο για αναρρόφηση στεγνών υλικών και μέσω κατάλληλων μέτρων επίσης για την αναρρόφηση υγρών. Η διείδυση υγρών αυξάνει τον κίνδυνο ηλεκτροπληξίας.

► **Μην αναρροφάτε με τον απορροφητήρα εύφλεκτα ή εκρηκτικά υγρά, για παράδειγμα βενζίνη, πετρέλαιο, αλκοόλη, διαλύτες. Μην αναρροφάτε καυτές ή φλεγόμενες σκόνες. Μην λειτουργείτε τον απορροφητήρα σε επικινδύνους για έκρηξη χώρους.** Οι σκόνες, οι αναθυμιάσεις ή τα υγρά μπορεί να αναφλεχθούν και να εκραγούν.

⚠ ΠΡΟΕΙΔΟΠΟΙΗΣΗ Χρησιμοποιείτε την πρίζα μόνο για τους αναφερόμενους στις οδηγίες λειτουργίας σκοπούς.

⚠ ΠΡΟΕΙΔΟΠΟΙΗΣΗ Απενεργοποιήστε αμέσως τον απορροφητήρα, μόλις εξέρχεται ατμός ή νερό και αδειάστε το δοχείο. Διαφορετικά μπορεί ο απορροφητήρας να υποστεί ζημιά.

- ▶ **ΠΡΟΣΟΧΗ!** Ο απορροφητήρας επιτρέπεται να αποθηκεύεται μόνο σε εσωτερικούς χώρους.
- ▶ **ΠΡΟΣΟΧΗ!** Καθαρίζετε τον πλωτήρα τακτικά και ελέγχετε, εάν είναι χαλασμένος. Διαφορετικά μπορεί να μη λειτουργεί σωστά.
- ▶ Όταν η λειτουργία του απορροφητήρα σε υγρό περιβάλλον είναι αναπόφευκτη, τότε χρησιμοποιήστε έναν μικροαυτόματο διακόπτη προστασίας (διακόπτης FI). Η χρήση ενός μικροαυτόματου διακόπτη προστασίας ελαττώνει τον κίνδυνο ηλεκτροπληξίας.
- ▶ Συνδέστε τον απορροφητήρα σε ένα γειωμένο σύμφωνα με τους κανονισμούς δικτύου ρεύματος. Η πρίζα και το καλώδιο επέκτασης πρέπει να διαθέτουν έναν λειτουργικό αγωγό γείωση.
- ▶ Πριν από κάθε χρήση ελέγχετε τον απορροφητήρα, το καλώδιο και το φως. Μη χρησιμοποιείτε τον απορροφητήρα, εφόσον διαπιστώσετε ζημιές. Μην ανοίξετε μόνοι σας τον απορροφητήρα και αναθέστε την επισκευή του μόνο σε ειδικευμένο τεχνικό προσωπικό και μόνο με γνήσια ανταλλακτικά. Χαλασμένοι απορροφητήρες καθώς και χαλασμένα ηλεκτρικά καλώδια και φως αυξάνουν τον κίνδυνο ηλεκτροπληξίας.
- ▶ Μην περνάτε πάνω ή μην τσακίζετε το καλώδιο. Μην τραβήξετε το καλώδιο, για να αφαιρέσετε το φως από την πρίζα ή για να μετακινήσετε τον απορροφητήρα. Τυχόν χαλασμένα καλώδια αυξάνουν τον κίνδυνο ηλεκτροπληξίας.
- ▶ Τραβήξτε το φως από την πρίζα, προτού συντηρήσετε ή καθαρίσετε τον απορροφητήρα, προτού κάνετε ρυθμίσεις στη συσκευή, αλλάξετε εξαρτήματα ή φυλάξετε τον απορροφητήρα. Αυτά τα προληπτικά μέτρα ασφαλείας μειώνουν τον κίνδυνο από τυχόν αθέλητη εκκίνηση του απορροφητήρα.
- ▶ **Να φροντίζετε να υπάρχει καλός αερισμός στον χώρο που εργάζεστε.**
- ▶ **Αναθέστε την επισκευή του απορροφητήρα μόνο σε ειδικευμένο τεχνικό προσωπικό με γνήσια ανταλλακτικά.** Έτσι εξασφαλίζεται η διατήρηση της ασφάλειας του απορροφητήρα.
- ▶ **Πριν τη θέση σε λειτουργία ελέγξτε την άψογη κατάσταση του εύκαμπτου σωλήνα αναρρόφησης. Αφήστε τον εύκαμπτο σωλήνα αναρρόφησης συναρμολογημένο στον απορροφητήρα, για να μην εξέλθει ακούσια σκόνη.** Διαφορετικά μπορεί να εισπνεύσετε σκόνη.
- ▶ **Μη χρησιμοποιείτε τον απορροφητήρα ως κάθισμα.** Ο απορροφητήρας μπορεί να υποστεί ζημιά.
- ▶ **Χρησιμοποιείτε το ηλεκτρικό καλώδιο και τον εύκαμπτο σωλήνα αναρρόφησης προσεκτικά.** Διαφορετικά μπορεί να εκθέσετε σε κίνδυνο άλλα πρόσωπα.
- ▶ **Μην καθαρίζετε τον απορροφητήρα με απευθείας κατευθυνόμενη ακτίνα νερού.** Η διείδουση νερού στο άνω τμήμα του απορροφητήρα αυξάνει τον κίνδυνο ηλεκτροπληξίας.

Σύμβολα

Τα σύμβολα που ακολουθούν μπορεί να έχουν σημασία για τη χρήση του απορροφητήρα σας. Παρακαλούμε αποτυπώστε στη μνήμη σας τα σύμβολα και τη σημασία τους. Η σωστή ερμηνεία των συμβόλων σας βοηθάει στην καλύτερη και ασφαλέστερη χρήση του απορροφητήρα.

Σύμβολα και η σημασία τους



ΠΡΟΕΙΔΟΠΟΙΗΣΗ! Διαβάστε όλες τις υποδείξεις ασφαλείας και τις οδηγίες. Η μη τήρηση των υποδείξεων ασφαλείας και των οδηγιών μπορεί να προκαλέσει ηλεκτροπληξία, πυρκαγιά και/ή σοβαρούς τραυματισμούς.



Μην αναρτήσετε τον απορροφητήρα, π.χ. κατά τη μεταφορά, από ένα γάντζο γερανού. Ο απορροφητήρας δεν επιτρέπεται να ανυψωθεί με γερανό. Υπάρχει κίνδυνος τραυματισμού και ζημιάς.



Μη χρησιμοποιείτε τον απορροφητήρα ως κάθισμα, σκάλα ή σκαλοπάτι. Ο απορροφητήρας μπορεί να ανατραπεί και να υποστεί ζημιά. Υπάρχει κίνδυνος τραυματισμού.

GAS 15

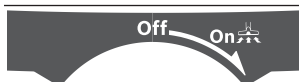

Απενεργοποίηση

Αναρρόφηση

Αναρρόφηση της συγκεντρωμένης σκόνης

GAS 15 PS

Σύμβολα και η σημασία τους

**Διάταξη αυτόματης εκκίνησης/στάσης**

Αναρρόφηση της δημιουργούμενης σκόνης από τα ευρισκόμενα σε λειτουργία ηλεκτρικά εργαλεία
Ο απορροφητήρας ενεργοποιείται αυτόματα και απενεργοποιείται με καθυστέρηση

**Απενεργοποίηση****Αναρρόφηση**

Αναρρόφηση της συγκεντρωμένης σκόνης

max.
2100 W
min.
100 W

Στοιχεία της επιτρεπόμενης ισχύος σύνδεσης του συνδεδεμένου ηλεκτρικού εργαλείου (ειδική για κάθε χώρα)

Περιγραφή προϊόντος και ισχύος

Χρήση σύμφωνα με τον προορισμό

Η συσκευή προορίζεται για την ανίχνευση, αναρρόφηση, μεταφορά και διαχωρισμό μη εύφλεκτης ξηρής σκόνης, μη εύφλεκτων υγρών και ενός μείγματος νερού-αέρα. Είναι κατάλληλη για τις αυξημένες καταπονήσεις σε περίπτωση επαγγελματικής χρήσης, π.χ. στη βιοτεχνία, στη βιομηχανία, στα ξενοδοχεία, σχολεία, εργοστάσια, γραφεία και στα συνεργεία καθώς και για οικιακή χρήση.

Χρησιμοποιείτε τον απορροφητήρα μόνο όταν είσαστε σε θέση να αξιολογήσετε σωστά και χωρίς περιορισμούς όλες του τις λειτουργίες ή όταν έχετε λάβει σχετικές οδηγίες.

Απεικονιζόμενα στοιχεία

Η απαρίθμηση των απεικονιζόμενων στοιχείων αναφέρεται στην απεικόνιση του απορροφητήρα στη σελίδα γραφικών.

- (1) Δοχείο
- (2) Υποδοχή εύκαμπτου σωλήνα (λειτουργία αναρρόφησης)
- (3) Πρίζα για ηλεκτρικό εργαλείο (GAS 15 PS)
- (4) Διακόπτης επιλογής τρόπων λειτουργίας (GAS 15 PS)
- (4) Διακόπτης On/Off (GAS 15)
- (5) Λαβή μεταφοράς
- (6) Διακόπτης SFC
- (7) Επάνω μέρος του απορροφητήρα
- (8) Κλείστρο για το επάνω μέρος του απορροφητήρα
- (9) Τροχίσκος οδήγησης
- (10) Στήριγμα για τον εύκαμπο σωλήνα αναρρόφησης

- (11) Στήριγμα για τους σωλήνες αναρρόφησης
- (12) Υποδοχή εύκαμπτου σωλήνα (λειτουργία ξεφυσήματος)
- (13) Φρένο τροχίσκων οδήγησης
- (14) Προσαρμογέας αναρρόφησης (GAS 15 PS)
- (15) Θηλιά συγκράτησης του εύκαμπτου σωλήνα αναρρόφησης
- (16) Εύκαμπτος σωλήνας αναρρόφησης
- (17) Κυρτό ακροφύσιο
- (18) Πλαστικός σάκος/σάκος σκόνης^{A)}
- (19) Κύριο φίλτρο
- (20) Φίλτρο υγρών
- (21) Ακροφύσιο αναρρόφησης αρμών
- (22) Λαστιχένιο χείλος
- (23) Λωρίδες βούρτσας
- (24) Πέλμα δαπέδου
- (25) Σωλήνας αναρρόφησης
- (26) Κουμπί
- (27) Άνοιγμα αναρρόφησης
- (28) Σφιγκτήρες για τη στερέωση του πλαστικού σάκου
- (29) Στήριγμα φίλτρου
- (30) Καλάθι φίλτρου
- (31) Άνοιγμα τυχαίας εισαγωγής αέρα

A) **Εξαρτήματα που απεικονίζονται ή περιγράφονται δεν περιέχονται στη στάνταρ συσκευασία. Τον πλήρη κατάλογο εξαρτημάτων μπορείτε να τον βρείτε στο πρόγραμμα εξαρτημάτων.**

Τεχνικά στοιχεία

Απορροφητήρας υγρής/στεγνής αναρρόφησης		GAS 15	GAS 15 PS
Κωδικός αριθμός		3 601 JE5 0..	3 601 JE5 1..
Ονομαστική ισχύς	W	1.100	1.100
Συχνότητα	Hz	50-60	50-60
Χωρητικότητα δοχείου (μικτή)	λίτρα	15	15

Απορροφητήρας υγρής/στεγνής αναρρόφησης		GAS 15	GAS 15 PS
Καθαρή χωρητικότητα (υγρά)	λίτρα	8	8
Χωρητικότητα σάκου σκόνης	λίτρα	8	8
Μέγιστη υποπίεση ^{A)}			
– Απορροφητήρας	kPa	22	22
– Στρόβιλος	kPa	22	22
Μέγιστη παροχή ^{A)}			
– Απορροφητήρας	l/s	33	33
– Στρόβιλος	l/s	53	53
Διάταξη αυτόματης εκκίνησης/στάσης		–	●
Βάρος κατά EPTA-Procedure 01:2014	kg	9,6	9,6
Βαθμός προστασίας		□ / II	⊕ / I
Βαθμός προστασίας		IPX4	IPX4

A) Μετρημένη με έναν εύκαμπο σωλήνα αναρρόφησης \varnothing 35 mm και 3 m μήκος

Τα στοιχεία ισχύουν για μια ονομαστική τάση [U] 230 V. Σε περίπτωση που υπάρχουν αποκλίνοσες τάσεις και στις ειδικές για κάθε χώρα εκδόσεις αυτά τα στοιχεία μπορεί να διαφέρουν.

Διάταξη αυτόματης εκκίνησης/στάσης ^{A)}			
	Ονομαστική τάση	Μέγιστη ισχύς	Ελάχιστη ισχύς
EU	220-240 V	2100 W	100 W
HB	240 V	1760 W	100 W
CH	230 V	2100 W	100 W

A) Στοιχεία της επιτρεπόμενης ισχύος σύνδεσης του συνδεδεμένου ηλεκτρικού εργαλείου (ειδική για κάθε χώρα)

Πληροφορίες για θόρυβο και δονήσεις

Τιμές εκπομπής θορύβου υπολογισμένες κατά EN 60335-2-69.

H A-σταθμισμένη στάθμη ηχητικής πίεσης του ηλεκτρικού εργαλείου ανέρχεται τυπικά στα 74 dB(A). Ανασφάλεια K = 3 dB. Η στάθμη θορύβου κατά την εργασία μπορεί να ξεπεράσει τα 80 dB(A).

Φοράτε προστασία ακοής!

Οι συνολικές τιμές ταλαντώσεων a_h (διανυσματικό άθροισμα τριών κατευθύνσεων) και η ανασφάλεια K εξακριβώθηκαν σύμφωνα με το πρότυπο EN 60335-2-69: $a_h < 2,5 \text{ m/s}^2$, K = 1,5 m/s^2 .

Συναρμολόγηση

- **Τραβήξτε το φιλ από την πρίζα, προτού συντηρήσετε ή καθαρίσετε τον απορροφητήρα, προτού κάνετε ρυθμίσεις στη συσκευή, αλλάξτε εξαρτήματα ή φυλάξετε τον απορροφητήρα.** Αυτά τα προληπτικά μέτρα ασφαλείας μειώνουν τον κίνδυνο από τυχόν αθέλητη εκκίνηση του απορροφητήρα.

Συναρμολόγηση των εξαρτημάτων αναρρόφησης (βλέπε εικόνα A)

Ο εύκαμπος σωλήνας αναρρόφησης (16) είναι εξοπλισμένος με ένα σύστημα κλιπ, με το οποίο μπορεί να συνδεθούν τα εξαρτήματα αναρρόφησης (προσαρμογέας αναρρόφησης (14), κυρτό ακροφύσιο (17)).

Συναρμολόγηση των ακροφυσίων και των σωλήνων

- Τοποθετήστε το κυρτό ακροφύσιο (17) πάνω στον εύκαμπο σωλήνα αναρρόφησης (16), ώσπου τα δύο κουμπιά (26) του εύκαμπτου σωλήνα αναρρόφησης να ασφαλισουν με τον χαρακτηριστικό ήχο.
- Τοποθετήστε μετά το επιθυμητό εξάρτημα αναρρόφησης (πέλμα δαπέδου, ακροφύσιο αναρρόφησης αρμών, σωλήνας αναρρόφησης κλπ.) σταθερά πάνω στο κυρτό ακροφύσιο (17).
- Για την αποσυναρμολόγηση, πατήστε τα κουμπιά (26) προς τα μέσα και τραβήξτε τα εξαρτήματα μεταξύ τους.

Συναρμολόγηση του προσαρμογέα αναρρόφησης (GAS 15 PS)

- Τοποθετήστε τον προσαρμογέα αναρρόφησης (14) πάνω στον εύκαμπο σωλήνα αναρρόφησης (16), ώσπου τα δύο κουμπιά (26) του εύκαμπτου σωλήνα αναρρόφησης να ασφαλισουν με τον χαρακτηριστικό ήχο.
- Για την αποσυναρμολόγηση, πατήστε τα κουμπιά (26) προς τα μέσα και τραβήξτε τα εξαρτήματα μεταξύ τους.

Συναρμολόγηση του σωλήνα αναρρόφησης

Λειτουργία αναρρόφησης (βλέπε εικόνα B1)

- Τοποθετήστε τον εύκαμπο σωλήνα αναρρόφησης (16) στην υποδοχή του εύκαμπτου σωλήνα (2) και γυρίστε τον μέχρι τέρμα στη φορά περιστροφής .

Υπόδειξη: Κατά την αναρρόφηση, με την τριβή της σκόνης στον εύκαμπο σωλήνα αναρρόφησης και στα εξαρτήματα αναρρόφησης, δημιουργείται ένα ηλεκτροστατικό φορτίο, το οποίο ο χρήστης μπορεί να αντιληφθεί στη μορφή στατικής εκφόρτισης (ανάλογα με τις συνθήκες του περιβάλλοντος και τη σωματική αίσθηση).

Γενικά η Bosch συνιστά τη χρήση ενός αντιστατικού εύκαμπτου σωλήνα αναρρόφησης (εξάρτημα) κατά την αναρρόφηση λεπτής σκόνης και στεγνών υλικών.

Λειτουργία ξεφουσίματος (βλέπε εικόνα B2)

- ▶ **Ο απορροφητήρας διαθέτει μια λειτουργία ξεφουσίματος. Μην ξεφουσάτε τον εξερχόμενο αέρα στον ελεύθερο χώρο. Χρησιμοποιείτε τη λειτουργία ξεφουσίματος μόνο με έναν καθαρό εύκαμπο σωλήνα.**

- Οι σκόνης μπορεί να είναι ανθυγιεινές.
- Ενεργοποιήστε τον απορροφητήρα το λιγότερο για 5 δευτερόλεπτα (GAS 15: Διακόπτης On/Off (4) στο «On», GAS 15 PS: Διακόπτης επιλογής τρόπων λειτουργίας (4) στο σύμβολο «Αναρρόφηση»), για να καθαρίσετε τον εύκαμπο σωλήνα αναρρόφησης (16) από τη συγκεντρωμένη σκόνη.
- Γυρίστε τον εύκαμπο σωλήνα αναρρόφησης (16) αντίθετα στη φορά των δεικτών του ρολογιού μέχρι τέρμα και τραβήξτε τον έξω από την υποδοχή του εύκαμπτου σωλήνα (2).
- Τοποθετήστε τον εύκαμπο σωλήνα αναρρόφησης (16) στην υποδοχή του εύκαμπτου σωλήνα (12) και γυρίστε τον προς τη φορά των δεικτών του ρολογιού μέχρι τέρμα.

Τοποθέτηση/αφαίρεση του πλαστικού σάκου ή του σάκου σκόνης (ξηρή αναρρόφηση) (βλέπε εικόνες C1–C4)

Για την ξηρή αναρρόφηση μπορείτε να τοποθετήσετε έναν πλαστικό σάκο (18) ή μια σακούλα σκόνης (εξαρτήματα) στο δοχείο (1). Έτσι διευκολύνεται η απόσυρση της χοντλής ρύπανσης.

Τοποθέτηση του πλαστικού σάκου

- Ανοίξτε τα κλείστρα (8) και αφαιρέστε το επάνω μέρος του απορροφητήρα (7).
- Τοποθετήστε τον πλαστικό σάκο (18) με το άνοιγμα πλήρωσης προς τα επάνω μέσα στο δοχείο (1). Στερεώστε τον πλαστικό σάκο κάτω από το άνοιγμα αναρρόφησης (27) με τη βοήθεια των σφιγκτήρων (28).
- Βεβαιωθείτε, ότι ο πλαστικός σάκος (18) ακουμπά εντελώς στα εσωτερικά τοιχώματα του δοχείου (1).
- Αναδιπλώστε το υπόλοιπο του πλαστικού σάκου (18) πάνω από το περιθώριο του δοχείου (1).
- Τοποθετήστε το επάνω μέρος του απορροφητήρα (7) και κλείστε τα κλείστρα (8).

Αφαίρεση και κλείσιμο του πλαστικού σάκου

- Ανοίξτε τα κλείστρα (8) και αφαιρέστε το επάνω μέρος του απορροφητήρα (7).
- Τραβήξτε το περιθώριο του γεμάτου πλαστικού σάκου (18) προς τα πίσω έξω από τους σφιγκτήρες (28).
- Απομακρύνετε τον πλαστικό σάκο (18) προσεκτικά, χωρίς να υποστεί ζημιά, από το δοχείο (1).
- Προσέξτε εδώ, να μη γρατζουνιστεί ο πλαστικός σάκος στο άνοιγμα αναρρόφησης (27) ή σε άλλα κοφτερά αντικείμενα.

Αλλαγή/τοποθέτηση του σάκου σκόνης (εξάρτημα)

- Ανοίξτε τα κλείστρα (8) και αφαιρέστε το επάνω μέρος του απορροφητήρα (7).
- Αφαιρέστε τον γεμάτο σάκο σκόνης (18) από τη φλάντζα σύνδεσης προς τα πίσω. Κλείστε το στόμιο του σάκου σκόνης διπλώνοντας το καπάκι. Αφαιρέστε τον κλειστό σάκο σκόνης από το δοχείο (1).
- Περάστε τον νέο σάκο σκόνης πάνω από τη φλάντζα σύνδεσης του απορροφητήρα. Βεβαιωθείτε, ότι ο σάκος σκόνης ακουμπά σε όλο του το μήκος στο εσωτερικό τοίχωμα του δοχείου (1).
- Τοποθετήστε το επάνω μέρος του απορροφητήρα (7) και κλείστε τα κλείστρα (8).

Τοποθέτηση του λαστιχένιου χείλους (υγρή αναρρόφηση) (βλέπε εικόνα D)

- Απομακρύνετε τις λωρίδες βούρτσας (23) με ένα κατάλληλο εργαλείο από το πέλαμα दाπέδου (24).
- Τοποθετήστε τα λαστιχένια χείλη (22) στο πέλαμα दाπέδου (24).

Υπόδειξη: Η δομημένη πλευρά στα λαστιχένια χείλη πρέπει να δείχνει προς τα έξω.

Τοποθέτηση του φίλτρου υγρών (υγρή αναρρόφηση) (βλέπε εικόνες E1–E2)

Για την ευκολότερη απόσυρση κατά την αναρρόφηση μειγμάτων νερού-στερεών υλικών ο απορροφητήρας περιλαμβάνει ένα φίλτρο υγρών (20), το οποίο διαχωρίζει το υγρό από τα στερεά υλικά.

- Ανοίξτε τα κλείστρα (8) και αφαιρέστε το επάνω μέρος του απορροφητήρα (7).
- Γυρίστε το στήριγμα του φίλτρου (29) μέχρι τέρμα στη φορά περιστροφής  και αφαιρέστε το στήριγμα του φίλτρου μαζί με το κύριο φίλτρο (19) από το επάνω μέρος του απορροφητήρα (7).
- Περάστε το φίλτρο υγρών (20) πάνω από το καλάθι φίλτρου (30).
- Τοποθετήστε το επάνω μέρος του απορροφητήρα (7) και κλείστε τα κλείστρα (8).

Λειτουργία

- ▶ **Τραβήξτε το φιν από την πρίζα, προτού συντηρήσετε ή καθαρίσετε τον απορροφητήρα, προτού κάνετε ρυθμίσεις στη συσκευή, αλλάξετε εξαρτήματα ή**

φυλάξτε τον απορροφητήρα. Αυτά τα προληπτικά μέτρα ασφαλείας μειώνουν τον κίνδυνο από τυχόν αθέλητη εκκίνηση του απορροφητήρα.

Θέση σε λειτουργία



- ▶ **Προεξέτε την τάση δικτύου!** Η τάση της πηγής ρεύματος πρέπει να ταυτίζεται με τα στοιχεία πάνω στην πινακίδα τύπου του απορροφητήρα.
- ▶ **Ενημερώνεστε σχετικά με τις ισχύουσες διατάξεις/τους ισχύοντες νόμους της χώρας σας σχετικά με τον χειρισμό των ανθυγιεινών σκόνων.**

Κατά κανόνα, ο απορροφητήρας δεν επιτρέπεται να χρησιμοποιηθεί σε χώρους εκτεθειμένους σε κίνδυνο έκρηξης. Για να εξασφαλίσετε μια ιδανική απορροφητική ικανότητα, πρέπει να ξετυλίξετε τον εύκαμπο σωλήνα αναρρόφησης (16) πάντοτε εντελώς από το επάνω μέρος του απορροφητήρα (7).



Ξηρή αναρρόφηση

Υπόδειξη: Βεβαιωθείτε, ότι κατά την ξηρή αναρρόφηση το κύριο φίλτρο (19) είναι τοποθετημένο στον απορροφητήρα.

Αναρρόφηση της συγκεντρωμένης σκόνης (GAS 15)

- Για την **ενεργοποίηση** του απορροφητήρα, θέστε τον διακόπτη On/Off (4) στο σύμβολο «On». 
- Για την **απενεργοποίηση**, του απορροφητήρα, θέστε τον διακόπτη On/Off (4) στο σύμβολο «Off». 

Αναρρόφηση της συγκεντρωμένης σκόνης (GAS 15 PS)

- Για την **ενεργοποίηση** του απορροφητήρα, θέστε τον διακόπτη επιλογής τρόπων λειτουργίας (4) στο σύμβολο «Αναρρόφηση». 
- Για την απενεργοποίηση του απορροφητήρα, θέστε τον διακόπτη επιλογής τρόπων λειτουργίας (4) στο σύμβολο «Απενεργοποίηση». 

Αναρρόφηση της δημιουργούμενης σκόνης από τα ευρισκόμενα σε λειτουργία ηλεκτρικά εργαλεία (GAS 15 PS) (βλέπε εικόνα F)

- ▶ **Όταν ο εξερχόμενος αέρας επιστρέφει στον χώρο, στον χώρο χρήσης πρέπει να επικρατεί επαρκής ρυθμός ανανέωσης αέρα. Τηρείτε τις σχετικές εθνικές διατάξεις.**



Στον απορροφητήρα είναι ενσωματωμένη μια πρίζα σούκο (3). Σ' αυτήν μπορείτε να συνδέσετε ένα εξωτερικό ηλεκτρικό εργαλείο. Δίνετε προσοχή στη μέγιστη επιτρεπτή κατανάλωση ενέργειας του συνδεδεμένου ηλεκτρικού εργαλείου.

- Συναρμολογήστε τον προσαρμογέα αναρρόφησης (14) (βλέπε «Συναρμολόγηση του προσαρμογέα αναρρόφησης (GAS 15 PS)», Σελίδα 85).
- Τοποθετήστε τον προσαρμογέα αναρρόφησης (14) στο στόμιο αναρρόφησης του ηλεκτρικού εργαλείου.

Υπόδειξη: Κατά την εργασία με ηλεκτρικά εργαλεία, των οποίων η παροχή αέρα στον εύκαμπο σωλήνα αναρρόφησης

είναι μικρή (π.χ. σέγες, λειαντήρες κλπ.), πρέπει να ανοίξει το άνοιγμα τυχαίας εισαγωγής αέρα (31) του προσαρμογέα αναρρόφησης (14). Μόνο έτσι μπορεί να εργάζεται ο ημιαυτόματος καθαρισμός του φίλτρου (SFC) χωρίς πρόβλημα.

Γυρίστε γι' αυτό το δακτύλιο πάνω από το άνοιγμα τυχαίας εισαγωγής αέρα (31), ώσπου να δημιουργηθεί το μέγιστο άνοιγμα.

- Για τη **θέση σε λειτουργία της διάταξης αυτόματης εκκίνησης/στάσης** του απορροφητήρα θέστε τον διακόπτη επιλογής τρόπων λειτουργίας (4) στο σύμβολο «Διάταξη αυτόματης εκκίνησης/στάσης». 
- Για τη **θέση σε λειτουργία** του απορροφητήρα ενεργοποιήστε το συνδεδεμένο στην πρίζα (3) ηλεκτρικό εργαλείο. Ο απορροφητήρας ξεκινά αυτόματα.
- Απενεργοποιήστε το ηλεκτρικό εργαλείο, για να **τερματίσετε την αναρρόφηση**. Η διάταξη αυτόματης εκκίνησης/στάσης συνεχίζει να λειτουργεί μέχρι και 6 δευτερόλεπτα, για την αναρρόφηση της υπόλοιπης σκόνης από τον εύκαμπο σωλήνα αναρρόφησης.
- Για την **απενεργοποίηση** του απορροφητήρα, θέστε τον διακόπτη επιλογής τρόπων λειτουργίας (4) στο σύμβολο «Απενεργοποίηση». 

Υγρή αναρρόφηση

- ▶ **Μην αναρροφάτε με τον απορροφητήρα εύφλεκτα ή εκρηκτικά υγρά, για παράδειγμα βενζίνη, πετρέλαιο, αλκοόλη, διαλύτες. Μην αναρροφάτε καυτές ή φλεγόμενες σκόνες. Μην λειτουργείτε τον απορροφητήρα σε επικινδύνους για έκρηξη χώρους.** Οι σκόνες, οι αναθυμιάσεις ή τα υγρά μπορεί να αναφλεχθούν και να εκραγούν.

- ▶ **Ο απορροφητήρας δεν επιτρέπεται να χρησιμοποιηθεί ως αντλία νερού.** Ο απορροφητήρας προορίζεται για την αναρρόφηση αέρα και μείγματος νερού.

Υπόδειξη: Βεβαιωθείτε, ότι κατά την Υγρή αναρρόφηση το κύριο φίλτρο (19) έχει αφαιρεθεί από τον απορροφητήρα.

Βήματα εργασίας πριν την υγρή αναρρόφηση

- Ανοίξτε τα κλείστρα (8) και αφαιρέστε το επάνω μέρος του απορροφητήρα (7).
- Γυρίστε το στήριγμα του φίλτρου (29) μέχρι τέρμα στη φορά περιστροφής  και αφαιρέστε το στήριγμα του φίλτρου μαζί με το κύριο φίλτρο (19) από το επάνω μέρος του απορροφητήρα (7).
- Απομακρύνετε, όταν χρειάζεται, τον πλαστικό σάκο (18) ή τον σάκο σκόνης.
- Τοποθετήστε το επάνω μέρος του απορροφητήρα (7) και κλείστε τα κλείστρα (8).
- Τοποθετήστε τα λαστιχένια χείλη (22) στο πέλαμα διαπέδου (24).

Αναρρόφηση των υγρών

- Ενεργοποιήστε τον απορροφητήρα (GAS 15: Διακόπτης On/Off **(4)** στο «On», GAS 15 PS: Διακόπτης επιλογής τρόπων λειτουργίας **(4)** στο σύμβολο «Αναρρόφηση»).

Ο απορροφητήρας είναι εξοπλισμένος με έναν πλωτήρα. Όταν επιτευχθεί το μέγιστο ύψος πλήρωσης, σταματά η αναρρόφηση.

- Θέστε τον διακόπτη On/Off **(4)** στο «Off» (GAS 15) ή τον διακόπτη επιλογής τρόπων λειτουργίας **(4)** στο σύμβολο «Απενεργοποίηση» (GAS 15 PS).
- Αδειάστε το δοχείο **(1)**.

Για την αποφυγή δημιουργίας μούχλας μετά την υγρή αναρρόφηση:

- Αφαιρέστε το επάνω μέρος του απορροφητήρα **(7)** και αφήστε το να στεγνώσει καλά.
- Βγάλτε έξω το φίλτρο υγρών **(20)** και αφήστε και αυτό επίσης να στεγνώσει καλά.

Ημιαυτόματος καθαρισμός φίλτρου (βλέπε εικόνα G)

Ο καθαρισμός φίλτρου πρέπει να ενεργοποιηθεί το αργότερο όταν η αναρροφητική ικανότητα δεν είναι πλέον επαρκής. Η συχνότητα του καθαρισμού του φίλτρου εξαρτάται από το είδος και την ποσότητα της σκόνης. Η μέγιστη ισχύς αναρρόφησης διατηρείται για περισσότερο χρόνο όταν καθαρίζετε τακτικά το φίλτρο.

Κατά τον ημιαυτόματο καθαρισμό του φίλτρου (SFC) μέσω μιας αντιστροφής του ρεύματος του αέρα καθαρίζονται οι περσιίδες του φίλτρου από τη συγκεντρωμένη σκόνη.

Ένα επιφανειακά λερωμένο πτυχωτό φίλτρο είναι πλήρως λειτουργικό. Ένας καθαρισμός με το χέρι του επιπέδου πτυχωτού φίλτρου με ελαφρό κτύπημα ή ξεφύσημα δεν είναι απαραίτητος και μπορεί μάλιστα να προξενήσει ζημιά στο φίλτρο.

Ενεργοποίηση του καθαρισμού του φίλτρου SFC

- Κλείστε με την παλάμη του χεριού το άνοιγμα του ακροφυσίου ή το άνοιγμα του εύκαμπτου σωλήνα αναρρόφησης.
- Πατήστε 3 φορές το διακόπτη SFC **(6)**.

Συντήρηση και σέρβις

Συντήρηση και καθαρισμός



- ▶ **Τραβήξτε το φιλ από την πρίζα, προτού συντηρήσετε ή καθαρίσετε τον απορροφητήρα, προτού κάνετε ρυθμίσεις στη συσκευή, αλλάξετε εξαρτήματα ή φυλάξετε τον απορροφητήρα.** Αυτά τα προληπτικά μέτρα ασφαλείας μειώνουν τον κίνδυνο από τυχόν αθέλητη εκκίνηση του απορροφητήρα.
- ▶ **Διατηρείτε τον απορροφητήρα και τις σχισμές αερισμού σε καθαρή κατάσταση να μπορείτε για να εργάζεστε καλά και ασφαλώς.**
- ▶ **Κατά τη συντήρηση και τον καθαρισμό του απορροφητήρα φοράτε μια προσωπίδα προστασίας από τη σκόνη.**

Μια τυχόν αναγκαία αντικατάσταση του ηλεκτρικού καλωδίου πρέπει να διεξαχθεί από την Bosch ή από ένα εξουσιοδοτημένο κέντρο σέρβις της Bosch, για να αποφευχθεί έτσι κάθε κίνδυνος της ασφάλειας.

Το τακτικό άδειασμα του δοχείου της σκόνης και ο τακτικός καθαρισμός των φίλτρων εξασφαλίζει μια ιδανική απορροφητική ικανότητα. Προσκομίστε τον απορροφητήρα στο Service σε περίπτωση που μετά το άδειασμα δεν επιτυγχάνεται η αναρροφητική ικανότητα.

Αφαίρεση/αλλαγή του φίλτρου (βλέπε εικόνες H1–H2)

Αντικαταστήστε αμέσως το χαλασμένο πτυχωτό φίλτρο.

- Ανοίξτε τα κλείστρα **(8)** και αφαιρέστε το επάνω μέρος του απορροφητήρα **(7)**.
- Γυρίστε το στήριγμα του φίλτρου **(29)** μέχρι τέρμα στη φορά περιστροφής  και αφαιρέστε το στήριγμα του φίλτρου μαζί με το κύριο φίλτρο **(19)** από το επάνω μέρος του απορροφητήρα **(7)**.
- Αφαιρέστε το λερωμένο/χαλασμένο κύριο φίλτρο **(19)** από το στήριγμα του φίλτρου **(29)**.
- Βουρτσίστε τα φυλλαράκια του κύριου φίλτρου **(19)** με μια μαλακιά βούρτσα.
ή
Αντικαταστήστε ένα χαλασμένο κύριο φίλτρο **(19)**.
- Τοποθετήστε το στήριγμα του φίλτρου **(29)** πάνω στο καθαρό/νέο κύριο φίλτρο **(19)**.
- Τοποθετήστε το στήριγμα του φίλτρου **(29)** μαζί με το κύριο φίλτρο **(19)** πάνω στο καλάθι του φίλτρου **(30)** και γυρίστε το στήριγμα του φίλτρου **(29)** μέχρι τέρμα στη φορά περιστροφής .
- Τοποθετήστε το επάνω μέρος του απορροφητήρα **(7)** και κλείστε τα κλείστρα **(8)**.

Καθαρισμός του δοχείου

- Σφουγγίζετε το δοχείο **(1)** κάπου-κάπου με μη διαβρωτικό απορρυπαντικό του εμπορίου και αφήστε το να στεγνώσει.

Φύλαξη και μεταφορά (βλέπε εικόνα I)

- Τυλίξτε το καλώδιο σύνδεσης στο ρεύμα γύρω από τη λαβή μεταφοράς **(5)**.
- Τοποθετήστε τους σωλήνες αναρρόφησης **(25)** στα στήριγματα **(11)**.
- Περάστε τον εύκαμπο σωλήνα αναρρόφησης **(16)** γύρω από το επάνω μέρος του απορροφητήρα και κρεμάστε τη θηλιά συγκράτησης **(15)** στο στήριγμα **(10)**.
- Μεταφέρετε τον απορροφητήρα από τη λαβή μεταφοράς **(5)**.
- Φυλάξτε τον απορροφητήρα σε έναν στεγνό χώρο και ασφαλίστε τον από τυχόν αναμώδια χρήση.
- Για την ακινητοποίηση των ρολών οδήγησης **(9)** πατήστε κάτω το φρένο των ρολών οδήγησης **(13)**.

Αντιμετώπιση βλαβών

- ▶ **Εάν παρουσιαστεί μια βλάβη (π.χ. θραύση φίλτρου), ο απορροφητήρας πρέπει να απενεργοποιηθεί αμέσως.**

Προτού τεθεί ξανά σε λειτουργία, πρέπει να αποκατασταθεί η βλάβη.

Πρόβλημα	Αντιμετώπιση
Ο στρόβιλος αναρρόφησης δεν ξεκινά.	<ul style="list-style-type: none"> – Ελέγξτε το καλώδιο σύνδεσης στο ρεύμα, το φως, την ασφάλεια και την πρίζα. <p>GAS 15 PS: Ο Διακόπτης επιλογής τρόπων λειτουργίας (4) βρίσκεται στη «Διάταξη αυτόματης εκκίνησης/στάσης».</p> <ul style="list-style-type: none"> – Θέστε τον διακόπτη επιλογής τρόπων λειτουργίας (4) στο σύμβολο «Αναρρόφηση» ή ενεργοποιήστε το συνδεδεμένο στην πρίζα (3) ηλεκτρικό εργαλείο.
Ο στρόβιλος αναρρόφησης δεν ξεκινά ξανά μετά το άδειασμα του δοχείου.	<ul style="list-style-type: none"> – Απενεργοποιήστε τον απορροφητήρα και περιμένετε 5 δευτερόλεπτα, μετά 5 δευτερόλεπτα ενεργοποιήστε τον ξανά.
Η δύναμη αναρρόφησης μειώνεται.	<ul style="list-style-type: none"> – Αδειάστε το δοχείο (1). – Απομακρύνετε τα φραξίματα από το ακροφύσιο αναρρόφησης, το σωλήνα αναρρόφησης (25), τον εύκαμπο σωλήνα αναρρόφησης (16) ή το φίλτρο (19). – Αλλάξτε τον πλαστικό σάκο (18) ή τη σακούλα σκόνης. – Ασφαλίστε το στήριγμα του φίλτρου (29) σωστά. – Τοποθετήστε σωστά το επάνω μέρος του απορροφητήρα (7) και κλείστε τα κλειστρά (8). – Αλλάξτε το κύριο φίλτρο (19).
'Εξοδος σκόνης κατά την αναρρόφηση	<ul style="list-style-type: none"> – Ελέγξτε τη σωστή τοποθέτηση του κύριου φίλτρου (19). – Αλλάξτε το κύριο φίλτρο (19).
Η αυτόματη απενεργοποίηση (υγρή αναρρόφηση) δεν ξεκινά.	<p>Στα ηλεκτρικά μη αγώγιμα υγρά ή σε περίπτωση δημιουργίας αφρού δε λειτουργεί η αυτόματη απενεργοποίηση.</p> <ul style="list-style-type: none"> – Ελέγχετε συνεχώς τη στάθμη πλήρωσης.
Ο καθαρισμός του φίλτρου δε λειτουργεί.	<ul style="list-style-type: none"> – Πατήστε τον διακόπτη SFC (6).

Εξυπηρέτηση πελατών και συμβουλές εφαρμογής

Το τμήμα εξυπηρέτησης πελατών απαντά στις ερωτήσεις σας σχετικά με την επισκευή και τη συντήρηση του προϊόντος σας καθώς και για τα αντίστοιχα ανταλλακτικά. Σχέδια συναρμολόγησης και πληροφορίες για τα ανταλλακτικά θα βρείτε επίσης κάτω από: www.bosch-pt.com

Η ομάδα παροχής συμβουλών της Bosch απαντά ευχαρίστως τις ερωτήσεις σας για τα προϊόντα μας και τα εξαρτήματά τους. Δώστε σε όλες τις ερωτήσεις και παραγγελίες ανταλλακτικών οπωσδήποτε τον 10ψήφιο κωδικό αριθμό σύμφωνα με την πινακίδα τύπου του προϊόντος.

Ελλάδα

Robert Bosch A.E.
Ερχειάς 37
19400 Κορωπί – Αθήνα
Τηλ.: 210 5701258
Φαξ: 210 5701283
www.bosch.com
www.bosch-pt.gr
ABZ Service A.E.
Τηλ.: 210 5701380
Φαξ: 210 5701607

Απόσυρση

Ο απορροφητήρας, τα εξαρτήματα και οι συσκευασίες πρέπει να ανακυκλώνονται με τρόπο φιλικό προς το περιβάλλον.



Μη πετάτε τον απορροφητήρα στα οικιακά απορρίμματα!

Μόνο για χώρες της ΕΕ:

Σύμφωνα με την Ευρωπαϊκή Οδηγία 2012/19/ΕΕ σχετικά με τις παλιές ηλεκτρικές και ηλεκτρονικές συσκευές και τη μεταφορά της οδηγίας αυτής σε εθνικό δίκαιο δεν είναι πλέον υποχρεωτικό, οι άχρηστοι απορροφητήρες να συλλέγονται ξεχωριστά για να ανακυκλωθούν με τρόπο φιλικό προς το περιβάλλον.

Türkçe

Elektrikli süpürgeler için güvenlik talimatı



Bütün güvenlik talimatını ve uyarıları okuyun. Güvenlik talimatlarına ve uyarılara uyulmadığı takdirde elektrik çarpmasına, yangına ve/veya ciddi yaralanmalara neden

olunabilir.

Bütün uyarıları ve talimat hükümlerini ileride kullanmak üzere saklayın.

- **Bu elektrikli süpürge çocukların ve fiziksel, duyuşsal veya zihinsel yetenekleri sınırlı veya yeterli deneyim ve bilgisi olmayan kişilerin kullanması için tasarlanmamıştır.** Aksi takdirde hatalı kullanım ve yaralanma tehlikesi vardır.
- **Çocuklara göz kulak olun.** Bu yolla çocukların elektrikli süpürge ile oynamasını önlersiniz..

⚠ UYARI

Örneğin kayın ağacı veya meşe ağacı tozu, taş tozu, asbest gibi

sağlığa zararlı maddeleri emdirmeyin. Bu maddeler kanserojen kabul edilir. Ülkenizde geçerli olan sağlığa zararlı maddelerle çalışmaya yönelik düzenlemeler/yasal mevzuat hakkında bilgi alın.

- **Elektrikli süpürgeyi ancak kullanımı hakkında yeterli bilgi aldıktan sonra kullanın.** Aletin kullanımı hakkında dikkatli bilgi edinme hatalı kullanma ve yaralanma riskini azaltır.

⚠ UYARI

Bu elektrikli süpürge kuru maddelerin ve uygun önlemlerle

sıvıların emilmesine uygundur. Aletin içine sıvı sızması elektrik çarpması tehlikesini artırır.

- **Bu elektrikli süpürge ile örneğin benzin, yağ, alkol, çözücü madde gibi yanıcı veya patlayıcı maddeleri emdirmeyin.** Kızgın veya yanıcı tozları emdirmeyin. Elektrikli süpürgeyi patlama olasılığı bulunan mekanlarda çalıştırmayın. Tozlar, buharlar veya sıvılar tutuşabilir veya patlayabilir.

⚠ UYARI

Prizi sadece kullanma kılavuzunda belirtilen amaçlarla kullanın.

⚠ UYARI

Köpük veya su dışarı çıkacak olursa elektrikli süpürgeyi hemen

kapatın ve hazneyi boşaltın. Aksi takdirde elektrikli süpürge hasar görebilir.

- **DİKKAT! Elektrikli süpürge sadece kapalı mekanlarda saklanabilir.**
- **DİKKAT! Şamandırayı düzenli aralıklarla temizleyin ve hasar olup olmadığını kontrol edin.** Aksi takdirde tam işlev sağlanamaz.
- **Elektrikli süpürge'nin nemli ortamlarda kullanılması zorunlu ise, arıza akımı koruma şalteri kullanın.** Arıza akımı koruma şalterinin kullanımı elektrik çarpması tehlikesini azaltır.
- **Elektrikli süpürgeyi yönetmeliklere uygun olarak topraklanmış bir akım şebekesine bağlayın.** Priz ve uzatma kablosu işlev gören bir koruyucu iletkeni sahip olmalıdır.
- **Her kullanımdan önce elektrikli süpürgeyi, kabloyu ve fişi kontrol edin.** Herhangi bir hasar tespit ederseniz elektrikli süpürgeyi kullanmayın. Elektrikli süpürgeyi kendiniz açmayın ve aletin kalifiye uzman personel tarafından, orijinal yedek parça kullanma koşulu ile onarılmasını sağlayın. Hasarlı elektrikli süpürge, kablo ve fiş elektrik çarpması riskini artırır.
- **Kablonun üstünden geçmeyin veya kabloyu ezmeyin.** Fişi prizden çıkarmak veya elektrikli süpürgeyi hareket ettirmek için kablodan çekmeyin. Hasarlı kablolar elektrik çarpması tehlikesini artırır.
- **Elektrikli süpürge'de bakım veya temizlik, alet ayarları, aksesuar değişimi veya sökme yapmadan önce fişi prizden çekin.** Bu önlem elektrikli süpürge'nin yanlışlıkla ve istenmeden çalıştırılmasını önler.
- **Çalışma yerinizin iyice havalandırılmasını sağlayın.**
- **Elektrikli süpürge'nin sadece kalifiye uzman personel tarafından ve orijinal yedek parça kullanılarak onarılmasını sağlayın.** Bu şekilde elektrikli süpürge'nin güvenliğini sağlarsınız.
- **Çalışmaya başlamadan önce her defasında emme hortumunun düzgün işlev görüp görmediğini kontrol edin.** Bu işlem esnasında dışarı toz sızmasını önlemek için emme hortumunu elektrikli süpürgeye takılı bırakın. Aksi takdirde toz soluyabilirsiniz.
- **Elektrikli süpürge'nin üzerine oturmayın.** Elektrikli süpürgeye hasar verebilirsiniz.
- **Şebeke bağlantı kablosunu ve emme hortumunu dikkatli kullanın.** Başkalarını riske atabilirsiniz.
- **Elektrikli süpürgeyi doğrudan gelen su huzmesi ile temizlemeyin.** Elektrikli süpürge'nin üst parçası içine su sızması elektrik çarpması riskini artırır.

Semboller

Aşağıdaki semboller elektrikli süpürge'nizin kullanılmasında önemli olabilir. Lütfen sembolleri ve anlamlarını zihninize iyice yerleştirin. Sembollerin doğru yorumu elektrikli süpürge'nizi daha iyi ve güvenli kullanmanıza yardımcı olur.

Semboller ve anlamları



UYARI! Bütün güvenlik talimatını ve uyarıları okuyun. Güvenlik talimatlarına ve uyarılara uyulmadığı takdirde elektrik çarpmasına, yangına ve/veya ciddi yaralanmalara neden olunabilir.



Elektrikli süpürgeyi örneğin taşırken vinç kancasına takmayın. Elektrikli süpürge vinçle taşınmaz. Yaralanma ve hasar tehlikesi vardır.



Elektrikli süpürge üzerine oturmayın, elektrikli süpürgeyi merdiven veya basamak olarak kullanmayın. Elektrikli süpürge devrilebilir ve hasar görebilir. Yaralanma tehlikesi vardır.

GAS 15



Kapama

Emme
Biriken tozların emilmesi

GAS 15 PS



Start/Stop otomatik

Çalışan elektrikli el aletinin çıkardığı tozun emilmesi
Elektrikli süpürge otomatik olarak açılır ve zaman gecikmeli olarak tekrar kapanır



Kapama



Emme
Biriken tozların emilmesi

max.
2100 W
min.
100 W

Bağlı bulunan elektrikli el aletinin izin verilen bağlantı gücü hakkında bilgiler (ülkelere özgü)

Ürün ve performans açıklaması

Usulüne uygun kullanım

Bu alet, yanıcı olmayan tozların, yanıcı olmayan sıvıların ve su-hava karışımının tutulması, emilmesi, taşınması ve ayrılması için tasarlanmıştır. Bu alet ticari işletmelerde yüksek performans gerektiren işlere uygundur, örneğin sanatkar ve zanaatkar atölyelerinde, sanayide, otellerde, okullarda, fabrikalarda, bürolarda ve evlerde.

Elektrikli süpürgeyi ancak bütün fonksiyonları tam olarak biliyorsanız ve bunları kısıtlamasız olarak yürütebiliyorsanız veya ilgili talimat hakkında bilginiz varsa kullanın.

Şekli gösterilen elemanlar

Şekli gösterilen elemanların numaraları grafik sayfasındaki elektrikli süpürge resmindeki numaralarla aynıdır.

- (1) Hazne
- (2) Hortum yuvası (emme fonksiyonu)
- (3) Elektrikli el aleti için priz (GAS 15 PS)
- (4) İşletme türü seçme şalteri (GAS 15 PS)

- (4) Açma/kapama şalteri (GAS 15)
- (5) Taşıma tutamağı
- (6) SFC (yarı otomatik filtre temizleme) şalteri
- (7) Elektrikli süpürge üst parçası
- (8) Elektrikli süpürge üst parçası kilidi
- (9) Hareket makarası
- (10) Emme hortumu mesnedi
- (11) Emme boruları mesnedi
- (12) Hortum yuvası (üfleme fonksiyonu)
- (13) Hareket makaraları freni
- (14) Emme adaptörü (GAS 15 PS)
- (15) Emme hortumu tutma halkası
- (16) Emme hortumu
- (17) Kavisli meme (uç)
- (18) Plastik torba/toz torbası^{A)}
- (19) Ana filtre
- (20) Islak filtre
- (21) Derz memesi

92 | Türkçe

- (22) Lastik uç
- (23) Fırça şeritler
- (24) Zemin memesi
- (25) Emme borusu
- (26) Basmalı düğme
- (27) Emme deliği

- (28) Plastik torba tespit kancaları
- (29) Filtre mesnedi
- (30) Filtre sepeti
- (31) Ters hava deliği

A) Şekli gösterilen veya tanımlanan aksesuar standart teslimat kapsamında değildir. Aksesuarın tümünü aksesuar programımızda bulabilirsiniz.

Teknik veriler

Islak/kuru elektrikli süpürge		GAS 15	GAS 15 PS
Ürün kodu		3 601 JE5 0..	3 601 JE5 1..
Giriş gücü	W	1100	1100
Frekans	Hz	50-60	50-60
Hazne hacmi (brüt)	l	15	15
Net hacim (sıvı)	l	8	8
Toz torbası hacmi	l	8	8
maks. alçak basınç ^{A)}			
- Elektrikli süpürge	kPa	22	22
- Türbin	kPa	22	22
maks. akış miktarı ^{A)}			
- Elektrikli süpürge	l/s	33	33
- Türbin	l/s	53	53
Start/stop otomatığı		-	●
Ağırlığı EPTA-Procedure 01:2014 uyarınca	kg	9,6	9,6
Koruma sınıfı		□ / II	⊕ / I
Koruma türü		IPX4	IPX4

A) Ø 35 mm ve uzunluğu 3 m olan emme hortumu ile ölçülmüştür

Veriler 230V'luk bir anma gerilimi [U] için geçerlidir. Farklı gerilimlerde ve farklı ülkelere özgü tiplerde bu veriler değişebilir..

Start/stop otomatığı ^{A)}	Anma gerilimi	maksimum güç	minimum güç
AB	220-240 V	2100 W	100 W
BK	240 V	1760 W	100 W
CH	230 V	2100 W	100 W

A) Bağlı bulunan elektrikli el aletinin izin verilen bağlantı gücü hakkında bilgiler (ülkelere özgü)

Gürültü/Titreşim bilgisi

Gürültü emisyon değerleri EN 60335-2-69 uyarınca belirlenmektedir.

Elektrikli el aletinin A değerlendirmeli ses basıncı seviyesi tipik olarak 74 dB(A). Tolerans K = 3 dB. Çalışma esnasında gürültü seviyesi 80 dB(A)'yı aşabilir.

Koruyucu kulaklık kullanın!

Toplam titreşim değeri (a_h vektör toplamı) ve tolerans K EN 60335-2-69 uyarınca belirlenmektedir: a_h < 2,5 m/s², K = 1,5 m/s².

Montaj

► Elektrikli süpürge bakım veya temizlik, alet ayarları, aksesuar değişimi veya sökme yapmadan önce fişi prizden çekin. Bu önlem elektrikli süpürgeyi yanlışlıkla ve istenmeden çalıştırılmasını önler.

Emme aksesuarının takılması (Bakınız: Resim A)

Emme hortumu (16) bir klips sistemi ile donatılmış olup, bununla emme aksesuarı (emme adaptörü (14), kavisli meme (uç) (17)) bağlanabilir.

Memelerin ve boruların takılması

- Kavisli memeyi (17) emme hortumuna (16), emme hortumunun her iki basmalı düğmesi (26) işitilir biçimde kavramaya yapıncaya kadar takın.
- Daha sonra istediğiniz emme aksesuarını (zemin memesi, derz memesi, emme borusu vb.) kavisli memeye (17) takın.
- Sökmek için basmalı düğmeleri (26) içeri doğru bastırın ve parçayı sökün.

Emme adaptörünün takılması (GAS 15 PS)

- Emme adaptörünü (14) emme hortumuna (16) emme hortumunun her iki basmalı düğmesi (26) işitilir biçimde kavrama yapıncaya kadar takın.
- Sökmek için basmalı düğmeleri (26) içeri doğru bastırın ve parçayı sökün.

Emme hortumunun takılması**Emme fonksiyonu (Bakınız: Resim B1)**

- Emme hortumunu (16) hortum yuvasına (2) takın ve sonuna kadar  yönünde çevirin.

Not: Emme işlemi esnasında emme hortumu ve aksesuar içindeki tozun sürtünmesi nedeniyle elektro statik yüklenme olur ve bunu kullanıcı statik deşarj olarak algılayabilir (çevre koşullarına ve bedensel hassasiyete bağlı olarak). İnce tozların ve kuru malzemenin emilmesinde Bosch genel olarak antistatik bir emme hortumunun (aksesuar) kullanılmasını tavsiye eder.

Üfleme fonksiyonu (Bakınız: Resim B2)

► **Bu elektrikli süpürgeğin üfleme fonksiyonu vardır. Atık havayı mekan içine üfletmeyin. Üfleme fonksiyonunu sadece temiz bir hortumla kullanın.**

- Tozlar sağlığa zararlı olabilir.
- Elektrikli süpürgeyi en azından 5 saniye çalıştırarak (GAS 15: Açma/kapama şalteri (4) „On/Açık“ üzerine; GAS 15 PS: İşleme türü seçme şalteri (4) „Emme“ sembolü üzerine) emme hortumunda biriken tozların temizlenmesini sağlayın. (16)
- Emme hortumunu (16) saat hareket yönün tersinde sonuna kadar çevirin ve hortumu hortum yuvasından (2) çekerek çıkarın.
- Emme hortumunu (16) hortum yuvasına (12) takın ve hortumu saat hareket yönünde sonuna kadar çevirin.

Plastik torbanın veya toz torbasının takılması/ çıkarılması (kuru emdirme) (Bakınız: Resimler C1–C4)

Kuru emdirme yaptırmak için bir plastik torbayı (18) veya bir toz torbasını (aksesuar) hazneye (1) yerleştirebilirsiniz. Bu sayede kaba kirlerin atılması kolaylaşır.

Plastik torbanın takılması

- Kilitleri (8) açın ve elektrikli süpürgeğin üst parçasını (7) çıkarın.

- Plastik torbayı (18) dolum deliği yukarı gelecek biçimde hazneye (1) yerleştirin. Plastik torbayı emme deliğinin (27) altında kancalar (28) yardımı ile sabitleyin.
- Plastik torbanın (18) bütün yüzeyi ile haznenin (1) iç yüzeyine dayandığından emin olun.
- Plastik torbanın (18) kalan kısmını haznenin (1) kenarına yatırın.
- Elektrikli süpürgeğin üst parçasını (7) yerine yerleştirin ve kilitleri (8) kapatın.

Plastik torbanın çıkarılması ve kapanması

- Kilitleri (8) açın ve elektrikli süpürgeğin üst parçasını (7) çıkarın.
- Dolan plastik torbanın (18) kenarını arkaya çekerek kancalardan (28) çıkarın.
- Plastik torbayı (18) dikkatlice ve hasar vermeden hazneden (1) çıkarın.
- Bu işlem esnasında plastik torbanın emme deliğine (27) veya başka keskin kenarlı bir nesneye temas etmemesine dikkat edin.

Toz torbasının değiştirilmesi/takılması (aksesuar)

- Kilitleri (8) açın ve elektrikli süpürgeğin üst parçasını (7) çıkarın.
- Dolan toz torbasını (18) arkaya doğru bağlantı flanşından çekerek çıkarın. Kapağı devirerek toz torbasının ağzını kapatın. Kapatılan toz torbasını hazneden (1) çıkarın.
- Yeni toz torbasını elektrikli süpürgeğin bağlantı flanşı üzerine yatırın. Toz torbasının bütünüyle haznenin (1) iç yüzeyine dayandığından emin olun.
- Elektrikli süpürgeğin üst parçasını (7) yerine yerleştirin ve kilitleri (8) kapatın.

Lastik ucun takılması (ıslak emme) (Bakınız: Resim D)

- Fırça şeritleri (23) uygun bir aletle zemin memesinden (24) kaldırın.
- Lastik ucu (22) zemin memesine (24) yerleştirin.

Not: Lastik ucun yapılandırılmış tarafı dışarıyı göstermelidir.

Islak filtrenin takılması (ıslak emdirme) (Bakınız: Resimler E1–E2)

Emme işlemi esnasında su-katı madde karışımının daha rahat atılabilmesi için elektrikli süpürgeğin sıvı katı maddelerden ayıran bir ıslak filtresi (20) vardır.

- Kilitleri (8) açın ve elektrikli süpürgeğin üst parçasını (7) çıkarın.
- Filtre mesnedini (29) sonuna kadar  yönünde çevirin ve filtre mesnedini ana filtre (19) ile birlikte elektrikli süpürgeğin üst parçasından (7) çıkarın.
- Islak filtreyi (20) filtre sepeti (30) üzerine yatırın.
- Elektrikli süpürgeğin üst parçasını (7) yerine yerleştirin ve kilitleri (8) kapatın.

İşletim

- **Elektrikli süpürge bakım veya temizlik, alet ayarları, aksesuar değişimi veya sökme yapmadan önce fişi prizden çekin.** Bu önlem elektrikli süpürgeyi yanlışlıkla ve istenmeden çalıştırılmasını önler.

Çalıştırma

- **Şebeke gerilimine dikkat edin!** Akım kaynağının gerilimi elektrik süpürgesinin tip etiketinde belirtilen verilere uygun olmalıdır.
- **Ülkenizde sağlığa zararlı tozlarla çalışmaya ilişkin geçerli yasal mevzuat hakkında bilgi alın.**

Bu elektrikli süpürge prensip olarak patlama riski bulunan mekanlarda kullanılamaz.



Optimum emme performansı sağlamak için emme hortumunu (16) her zaman komple olarak elektrikli süpürgeyi üst parçasından (7) çözmeden çıkarın.

Enerjiden tasarruf etmek için elektrikli süpürgeyi sadece kullanacağınız zaman açın.



Kuru emme

Not: Kuru emmede ana filtrenin (19) elektrikli süpürgeye takılı olduğundan emin olun.

Biriken tozların emdirilmesi (GAS 15)

- Elektrikli süpürgeyi **açmak** için açma/kapama şalterini (4) „On/Açık“ sembolü üzerine getirin. 
- Elektrikli süpürgeyi **kapamak** için açma/kapama şalterini (4) „Off/Kapalı“ sembolü üzerine getirin. 

Biriken tozların emdirilmesi (GAS 15 PS)

- Elektrikli süpürgeyi **açmak** için işletme türü seçme şalterini (4) „Emme“ sembolü üzerine getirin. 
- Elektrikli süpürgeyi kapamak için işletme türü seçme şalterini (4) „Kapalı“ sembolü üzerine getirin. 

Çalışan elektrikli el aletinin çıkardığı tozun emilmesi (GAS 15 PS) (Bakınız: Resim F)



- **Aletten çıkan atık hava çalışılan mekana geri veriliyorsa, yeterli bir hava değişim oranının (L) sağlanması gerekir. Bu konudaki ulusal yönetmeliklere uyun.**

Bu elektrikli süpürgeyi bir koruyucu kontaklı priz (3) entegre edilmiştir. Bu prize dışarıdan bir elektrikli el aleti bağlayabilirsiniz. Bağlanacak elektrikli el aletinin izin verilen maksimum bağlantı gücüne dikkat edin.

- Emme adaptörünü takın (14) (Bakınız „Emme adaptörünün takılması (GAS 15 PS)“, Sayfa 93).
- Emme adaptörünü (14) elektrikli el aletinin emme rakoruna takın.

Not: Emme hortumundaki hava beslemesi düşük olan elektrikli el aletleri ile çalışırken (örneğin dekapaj testereleri,

taşlama/zımparalama makineleri vb.) ters hava deliği (31) emme adaptöründe (14) açılmalıdır. Yarı otomatik filtre temizleme (SFC) sadece bu şekilde sorunsuz biçimde çalışır. Ters hava deliği (31) üzerinde halkayı maksimum delik oluşuncaya kadar çevirin.

- Elektrikli süpürgeyi **Start/stop otomatini çalıştırmak** için işletme türü seçme şalterini (4) „Start/stop otomatini“ sembolü üzerine getirin. 
- Elektrikli süpürgeyi **çalıştırmak** için prize (3) takılı bulunan elektrikli el aletini açın. Elektrikli süpürge otomatik olarak çalışır.
- **Emme işlemini sonlandırmak.** için elektrikli el aletini kapatın Start/stop otomatini emme hortumunda kalan tozların emilmesi için 6 saniye daha çalışır.
- Elektrikli süpürgeyi **kapamak** için işletme türü seçme şalterini (4) „Kapalı“ sembolü üzerine getirin. 

Islak emme

- **Bu elektrikli süpürge ile örneğin benzin, yağ, alkol, çözücü madde gibi yanıcı veya patlayıcı maddeleri emdirmeyin. Kızgın veya yanıcı tozları emdirmeyin. Elektrikli süpürgeyi patlama olasılığı bulunan mekanlarda çalıştırmayın.** Tozlar, buharlar veya sıvılar tutuşabilir veya patlayabilir.

- **Bu elektrikli süpürge su pompası olarak kullanılamaz.** Bu elektrikli süpürge hava ve su karışımının emdirilmesi için tasarlanmıştır.

Not: Islak emmede ana filtrenin (19) elektrikli süpürgeye çıkarılmış olduğundan emin olun.

Islak emmeden önce işlem adımları

- Kilitleri (8) açın ve elektrikli süpürgeyi üst parçasını (7) çıkarın.
- Filtre mesnedini (29) sonuna kadar  yönünde çevirin ve filtre mesnedini ana filtre (19) ile birlikte elektrikli süpürgeyi üst parçasından (7) çıkarın.
- Gerekliyse plastik torbayı (18) veya toz torbasını çıkarın.
- Elektrikli süpürgeyi üst parçasını (7) yerine yerleştirin ve kilitleri (8) kapatın.
- Lastik ucu (22) zemin memesine (24) takın.

Sıvıların emdirilmesi

- Elektrikli süpürgeyi çalıştırın (GAS 15: Açma/kapama şalteri (4) „On/Açık“ üzerine; GAS 15 PS: İşletme türü seçme şalteri (4) „Emme“ sembolü üzerine).

Bu elektrikli süpürgeyi bir şamandıra ile donatılmıştır. Maksimum doluluk yüksekliğine ulaşıldığında emme işlemi durdurulur.

- Açma/kapama şalterini (4) „Off/Kapalı“ üzerine getirin (GAS 15) veya işletme türü seçme şalterini (4) „Kapama“ sembolü üzerine getirin (GAS 15 PS).
- Haznenin (1) boşaltılması.

Islak emdirmeden sonra küf oluşumunu önlemek için:

- Elektrikli süpürge'nin üst parçasını (7) çıkarın ve iyice kurumasını bekleyin.
- Islak filtreyi (20) çıkarın ve bunun da iyice kurumasını bekleyin.

Yarı otomatik filtre temizleme (Bakınız: Resim G)

Emme gücü yetersiz duruma gelince filtre temizleme sistemi çalıştırılmalıdır.

Filtrenin hangi sıklıkla temizleneceği toz türüne ve toz miktarına bağlıdır. Düzenli kullanımda maksimum seviye performansı uzun süre muhafaza edilir.

Yarı otomatik filtre temizlemesinde (SFC) hava akışının ters yöne döndürülmesi yoluyla filtre biriken tozdan arındırılır. Sadece yüzeyi kirlenen katlı filtre tam işlev görmeye devam eder. Yassı katları filtrenin bir yere vurularak veya basınçlı hava ile manuel olarak temizlenmesi gerekli değildir ve filtreye zarar verebilir.

SFC filtre temizleme işlevinin başlatılması

- Elinizle meme veya emme hortumu deliğini kapatın.
- 3 kez SFC şalterine (6) basın.

Bakım ve servis

Bakım ve temizlik

- ▶ **Elektrikli süpürge'de bakım veya temizlik, alet ayarları, aksesuar değişimi veya sökme yapmadan önce fişi prizden çekin.** Bu önlem elektrikli süpürge'nin yanlışlıkla ve istenmeden çalıştırılmasını önler.
- ▶ **Verimli ve güvenli çalışabilmek için elektrikli süpürgeyi ve havalandırma aralıklarını temiz tutun.**
- ▶ **Elektrikli süpürge'nin bakımını yaparken ve elektrikli süpürgeyi taşıırken koruyucu toz maskesi kullanın.**

Yedek bağlantı kablosu gerekli ise, güvenliğin tehlikeye düşmemesi için Bosch'tan veya yetkili bir servisten temin edilmelidir.

Toz haznesinin düzenli aralıklarla boşaltılması ve filtrenin temizlenmesi optimum emme performansının korunmasını sağlar. Buna rağmen emme performansı yeterli olmazsa, müşteri servisi ile iletişime geçin.

Filtrenin çıkarılması/değiştirilmesi (Bakınız: Resimler H1-H2)

Hasar gören katlı filtreyi hemen değiştirin.

- Kilitleri (8) açın ve elektrikli süpürge'nin üst parçasını (7) çıkarın.
- Filtre mesnedini (29) sonuna kadar  yönünde çevirin ve filtre mesnedini ana filtre (19) ile birlikte elektrikli süpürge'nin üst parçasından (7) çıkarın.
- Kirlenen/hasar gören ana filtreyi (19) filtre mesnedinden (29) çıkarın.
- Ana filtrenin (19) lamellerini yumuşak bir fırça ile temizleyin.
- *veya*
- Hasar gören ana filtreyi (19) değiştirin.
- Filtre mesnedini (29) temizlenen/yeni ana filtreye (19) takın.
- Filtre mesnedini (29) ana filtre (19) ile birlikte filtre sepeti (30) üzerine yerleştirin ve filtre mesnedini (29)  yönünde sonuna kadar çevirin.
- Elektrikli süpürge'nin üst parçasını (7) yerine yerleştirin ve kilitleri (8) kapatın.

Haznenin temizlenmesi

- Hazneyi (1) zaman zaman piyasada bulunan aşındırıcı olmayan temizlik maddesi ile silin ve kurumasını bekleyin.

Saklama ve taşıma (Bakınız: Resim I)

- Şebeke bağlantı kablosunu taşıma tutamağına (5) sarın.
- Emme borularını (25) mesnetlere (11) takın.
- Emme hortumunu (16) elektrikli süpürge'nin üst parçasına üzerine sarın ve tutma halkasını (15) mesnede (10) takın.
- Elektrikli süpürgeyi taşıma tutamağından (5) tutarak taşıyın.
- Elektrikli süpürgeyi kuru bir yerde saklayın ve yetkisiz kişilerin kullanmaması için gerekli önlemleri alın.
- Hareket makaralarını (9) sabitlemek için hareket makarası frenini (13) aşağı bastırın.

Arızaların giderilmesi

- ▶ **Bir arıza ortaya çıkınca (örneğin filtre kırılması) elektrikli süpürge hemen kapatılmalıdır. Alet tekrar çalıştırılmadan önce arıza giderilmelidir.**

Sorun	Çözüm
Emme türbini çalışmıyor.	<ul style="list-style-type: none"> – Şebeke bağlantı kablosunu, fişi, sigortayı ve prizi kontrol edin.
	<p>GAS 15 PS:</p> <p>İşletme türü seçme şalteri (4) „Start/stop otomatığı“ üzerinde.</p> <ul style="list-style-type: none"> – İşletme türü seçme şalterini (4) „Emme“ sembolü üzerine getirin veya prize (3) takılı elektrikli el aletini açın.
Emme türbini hazne boşaltıldıktan sonra çalışmıyor.	<ul style="list-style-type: none"> – Elektrikli süpürgeyi kapatın ve 5 saniye bekleyin, 5 saniye sonra tekrar açın.
Emme gücü düşüyor.	<ul style="list-style-type: none"> – Hazneyi (1) boşaltın.

Sorun	Çözüm
	<ul style="list-style-type: none"> Emme memesi, emme borusu (25), emme hortumu (16) veya filtredeki (19) tıkanıklıkları giderin. Plastik torbayı (18) veya toz torbasını değiştirin. Filtre mesnedinin (29) doğru kavrama yapmasını sağlayın. Elektrikli süpürge'nin üst parçasını (7) doğru olarak takın ve kilitleyi (8) kilitleyin. Ana filtreyi (19) değiştirin.
Emdirme işlemi esnasında dışarı toz çıkıyor	<ul style="list-style-type: none"> Ana filtrenin (19) doğru olarak takılıp takılmadığını kontrol edin. Ana filtreyi (19) değiştirin.
Kapama otomatığı (Islak emme) devreye girmiyor.	<p>Elektrik iletkenliği olmayan sıvılarda veya küf oluşumunda kapama otomatığı işlev görmez.</p> <ul style="list-style-type: none"> Doluluk seviyesini sürekli olarak kontrol edin.
Filtre temizleme sistemi çalışmıyor.	<ul style="list-style-type: none"> SFC şalterine (6) basın.

Müşteri servisi ve uygulama danışmanlığı

Müşteri servisleri ürününüzün onarım ve bakımı ile yedek parçalarına ait sorularınızı yanıtladılır. Demonte görüşleri ve yedek parçalara ait bilgileri şu sayfada da bulabilirsiniz:

www.bosch-pt.com

Bosch uygulama danışma ekibi ürünlerimiz ve aksesuarları hakkındaki sorularınızda sizlere memnuniyetle yardımcı olur. Bütün başvuru ve yedek parça siparişlerinizde ürünün tip etiketi üzerindeki 10 haneli ürün kodunu mutlaka belirtin.

Sadece Türkiye için geçerlidir: Bosch genel olarak yedek parçaları 10 yıl hazır tutar.

Türkçe

Bosch Sanayi ve Ticaret A.Ş.
Elektrikli El Aletleri

Aydınevler Mah. İnönü Cad. No: 20
Küçükyalı Ofis Park A Blok
34854 Maltepe-İstanbul
Tel.: 444 80 10

Fax: +90 216 432 00 82
E-mail: iletisim@bosch.com.tr
www.bosch.com.tr

Bulsan Elektrik
İstanbul Cad. Devrez Sok. İstanbul Çarşısı
No: 48/29 İskitler
Ankara

Tel.: +90 312 3415142
Tel.: +90 312 3410302
Fax: +90 312 3410203
E-mail: bulsanbobinaj@gmail.com

Faz Makine Bobinaj
Cumhuriyet Mah. Sanayi Sitesi Motor
İşleri Bölümü 663 Sk. No:18

Antalya
Tel.: +90 242 3465876
Tel.: +90 242 3462885
Fax: +90 242 3341980
E-mail: info@fazmakina.com.tr

Körfez Elektrik
Karaağaç Mah. Sümerbank Cad. No:18/2
Erzincan

Tel.: +90 446 2230959

Fax: +90 446 2240132

E-mail: bilgi@korfezelektrik.com.tr

Değer İş Bobinaj
İsmetpaşa Mah. İlk Belediye Başkan Cad. 5/C
Şahinbey/Gaziantep

Tel.: +90 342 2316432

Fax: +90 342 2305871

E-mail: degerisbobinaj@hotmail.com

Tek Çözüm Bobinaj
Küsget San.Sit.A Blok 11 Nolu Cd.No:49/A
Şehitkamil/Gaziantep

Tel.: +90 342 2351507

Fax: +90 342 2351508

E-mail: cozumbobinaj2@hotmail.com

Günşah Otomotiv
Beylikdüzü Sanayi Sit. No: 210 Beylikdüzü
İstanbul

Tel.: +90 212 8720066

Fax: +90 212 8724111

E-mail: gunsahelektrik@ttmail.com

Aygem
10021 Sok. No: 11 AOSB Çiğli
İzmir

Tel.: +90232 3768074

Fax: +90 232 3768075

E-mail: boschservis@aygem.com.tr

Sezmen Bobinaj
Ege İş Merkezi 1201/4 Sok. No: 4/B Yenişehir
İzmir

Tel.: +90 232 4571465

Tel.: +90 232 4584480

Fax: +90 232 4573719

E-mail: info@sezmenbobinaj.com.tr

Ankaralı Elektrik
Eski Sanayi Bölgesi 3. Cad. No: 43 Kocasinan
Kayseri

Tel.: +90 352 3364216

Tel.: +90 352 3206241

Fax: +90 352 3206242

E-mail: gunay@ankarali.com.tr

Asal Bobinaj
Eski Sanayi Sitesi Barbaros Cad. No: 24/C
Samsun
Tel.: +90 362 2289090
Fax: +90 362 2289090
E-mail: bpsasalbobinaj@hotmail.com
Üstündağ Elektrikli Aletler
Nusretiye Mah. Boyacılar Aralığı No: 9
Tekirdağ
Tel.: +90 282 6512884
Fax: +90 282 6521966
E-mail: info@ustundagsogutma.com
Marmara Elektrik
Tersane cd. Zencefil Sok.No:6 Karaköy
İstanbul
Tel.: +90 212 2974320
Fax: +90 212 2507200
E-mail: info@marmarabps.com
Bağrıaçıklar Oto Elektrik
Motorlu Sanayi Çarşısı Doğruer Sk. No:9 Selçuklu
Konya
Tel.: +90 332 2354576
Tel.: +90 332 2331952
Fax: +90 332 2363492
E-mail: bagriaciklarotoelektrik@gmail.com
**Ermenistan, Azerbaycan, Gürcistan, Kırgızistan,
Moğolistan, Tacikistan, Türkmenistan, Özbekistan**
TOO "Robert Bosch" Power Tools, Satış Sonrası Servis
Rayimbek Cad., 169/1
050050, Almatı, Kazakistan
Servis E-posta: service.pt.ka@bosch.com
Resmi İnternet Sitesi: www.bosch.com, www.bosch-pt.com

Tasfiye

Elektrikli süpürgeler, aksesuar ve ambalaj malzemesi çevre dostu tasfiye amacıyla bir geri dönüşüm merkezine yollanmalıdır.



Elektrikli süpürgeyi evsel çöplerin içine atmayın!

Sadece AB ülkeleri için:

Eski elektrikli el aletleri ve elektronik aletlere ilişkin 2012/19/AB sayılı Avrupa Birliği yönetmeliği ve bunların tek tek ülkelerin hukuklarına uyarlanması uyarınca, kullanım ömrünü tamamlamış elektrikli süpürgeler ayrı ayrı toplanmak ve çevre dostu bir yöntemle tasfiye edilmek üzere yeniden kazanım merkezlerine gönderilmek zorundadır.

Polski

Wskazówki dotyczące bezpieczeństwa pracy z odkurzaczami



Należy przeczytać wszystkie wskazówki dotyczące bezpieczeństwa i zalecenia. Nieprzestrzeżenie wskazówek dotyczących bezpieczeństwa i zaleceń może doprowadzić do

porażenia prądem elektrycznym, pożaru i/lub poważnych obrażeń ciała.

Należy starannie przechowywać wszystkie wskazówki dotyczące bezpieczeństwa i zalecenia dla dalszego zastosowania.

► **Odkurzacz nie jest przeznaczony do użytkowania przez dzieci oraz osoby o ograniczonych funkcjach fizycznych, sensorycznych lub umysłowych, ani przez osoby nieposiadające doświadczenia i/lub odpowiedniej wiedzy.** W przeciwnym wypadku istnieje niebezpieczeństwo niewłaściwej obsługi, a także ryzyko doznania urazów.

► **Dzieci powinny znajdować się pod nadzorem.** Tylko w ten sposób można zagwarantować, że dzieci nie będą się bawiły odkurzaczem.

⚠ OSTRZEŻENIE Nie wolno odsysać materiałów szkodliwych dla zdrowia, np. pyłów buczyny lub drewna dębu, pyłu kamiennego ani azbestu. Substancje te uznawane są za rakotwórcze. Użytkownik powinien zasięgnąć informacji na temat aktualnie obowiązujących w danym kraju ustaleń/przepisów regulujących zasady obchodzenia się z pyłami niebezpiecznymi dla zdrowia.

► **Odkurzacza wolno użyć tylko po zapoznaniu się ze wszystkimi ważnymi informacjami dotyczącymi jego użytkowania.** Właściwe przeszkolenie zmniejsza niebezpieczeństwo niewłaściwej obsługi, a także ryzyko doznania urazów.

⚠ OSTRZEŻENIE Odkurzacz jest przeznaczony do odsysania suchych materiałów, a dzięki dodatkowemu osprzętowi, także do odsysania cie-

czy. Przedostanie się cieczy do obudowy podwyższa ryzyko porażenia prądem.

- ▶ **Nie wolno odsysać za pomocą odkurzacza cieczy palnych lub wybuchowych, takich jak na przykład benzyna, olej, alkohol, rozpuszczalnik. Nie wolno odsysać gorących lub tłących się pyłów. Nie wolno używać odkurzacza w pomieszczeniach zagrożonych wybuchem.** Pyły, opary lub ciecze mogą się zapalić lub wybuchnąć.

⚠ OSTRZEŻENIE Gniazda sieciowe należy używać wyłącznie do celów określonych w instrukcji obsługi.

⚠ OSTRZEŻENIE Po zauważeniu wycieku wody lub piany, odkurzacz należy natychmiast wyłączyć i opróżnić zbiornik. W przeciwnym wypadku może dojść do uszkodzenia odkurzacza

- ▶ **UWAGA! Odkurzacz wolno przechowywać wyłącznie w pomieszczeniach zamkniętych.**
- ▶ **UWAGA! Płynak należy regularnie czyścić i sprawdzać, czy nie jest on uszkodzony.** W przeciwnym wypadku może dojść do zakłóceń jego działania.
- ▶ **Jeżeli nie da się uniknąć zastosowania odkurzacza w wilgotnym otoczeniu, należy użyć wyłącznika ochronnego różnicowoprądowego.** Zastosowanie wyłącznika ochronnego różnicowoprądowego zmniejsza ryzyko porażenia prądem.
- ▶ **Odkurzacz należy podłączyć do prawidłowo uziemionej sieci.** Gniazdo sieciowe i przedłużacz muszą być wyposażone w działający przewód ochronny.
- ▶ **Przed każdym zastosowaniem urządzenia należy skontrolować odkurzacz, jego przewód i wtyczkę. W razie stwierdzenia uszkodzeń nie wolno użytkować odkurzacza. Nie wolno samodzielnie otwierać odkurzacza, a jego naprawę należy zlecać jedynie wykwalifikowanemu fachowcom i wykonać ją tylko przy użyciu oryginalnych części zamiennych.** Uszkodzone odkurzacze, przewody i wtyczki zwiększają ryzyko porażenia prądem elektrycznym.

- ▶ **Nie wolno najeżdżać na przewód, zginać go lub zginać. Nie wolno ciągnąć za przewód, aby wyjąć wtyczkę z gniazda lub przesunąć odkurzacz z miejsca na miejsce.** Uszkodzone przewody zwiększają ryzyko porażenia prądem.
- ▶ **Przed przystąpieniem do zmiany nastaw, wymianą osprzętu lub przed odłożeniem odkurzacza, należy wyjąć wtyczkę z gniazda sieciowego.** Ten środek ostrożności zapobiega niezamierzonemu włączeniu się odkurzacza.
- ▶ **Należy zawsze dbać o dobrą wentylację stanowiska pracy.**
- ▶ **Naprawę odkurzacza należy zlecać jedynie wykwalifikowanym fachowcom i wykonać ją tylko przy użyciu oryginalnych części zamiennych.** Tylko w ten sposób można zagwarantować zachowanie bezpieczeństwa odkurzacza.
- ▶ **Przed uruchomieniem urządzenia należy skontrolować stan techniczny węży. Wąż należy przedtem zamocować do odkurzacza, aby nie nastąpiło niezamierzone wyrzucenie pyłu na zewnątrz.** Mogło by wówczas dojść do przedostania się pyłu do dróg oddechowych.
- ▶ **Nie wolno siadać na odkurzaczu.** Może to spowodować uszkodzenie odkurzacza.
- ▶ **Należy ostrożnie obchodzić się z przewodem sieciowym i wężem.** Mogą one stanowić zagrożenie dla innych osób.
- ▶ **Odkurzacza nie wolno czyścić strumieniem wody skierowanym bezpośrednio na niego.** Przedostanie się wody do górnej części odkurzacza zwiększa ryzyko porażenia prądem elektrycznym.

Symbole

Następujące symbole mogą mieć znaczenie podczas pracy z odkurzaczem. Proszę zapamiętać te symbole i ich znaczenia. Właściwa interpretacja symboli sprzyja lepszemu i bezpieczniejszemu użytkowaniu odkurzacza.

Symbole i ich znaczenia



OSTRZEŻENIE! Należy przeczytać wszystkie wskazówki dotyczące bezpieczeństwa i zalecenia. Nieprzestrzeganie wskazówek dotyczących bezpieczeństwa i zaleceń może doprowadzić do porażenia prądem elektrycznym, pożaru i/lub poważnych obrażeń ciała.



Nie wieszac odkurzacza, np. w celach transportowych, na haku dźwigu. Odkurzacz nie jest przeznaczony do obsługi dźwigiem. Istnieje niebezpieczeństwo doznania obrażeń i uszkodzenia mienia.



Nie wolno siadać na odkurzaczu ani na niego wchodzić. Odkurzacz może się przewrócić i uszkodzić. Istnieje niebezpieczeństwo doznania obrażeń.

GAS 15

Symbole i ich znaczenia

	Off On		Wyłączenie
			Odsysanie pyłu Odsysanie zalegających pyłów
GAS 15 PS			
	1+ 0 1-		System automatycznego startu/stopu odkurzacza Odsysanie pyłu podczas obróbki materiałów przy użyciu elektronarzędzi Odkurzacze włącza się automatycznie i wyłącza automatycznie z odpowiednim opóźnieniem
			Wyłączenie
			Odsysanie pyłu Odsysanie zalegających pyłów
max. 2100 W			Dopuszczalna moc podłączanego elektronarzędzia (w zależności od kraju)
min. 100 W			

Opis produktu i jego zastosowania

Użycie zgodne z przeznaczeniem

Odkurzacze przeznaczone są do zasysania, pochłaniania, transportowania i oddzielania suchych niepalnych pyłów, niepalnych cieczy i mieszanek wodno-powietrznych. Jest on dostosowany do podwyższonych wymagań podczas zastosowań profesjonalnych, np. w rzemiośle, przemyśle, hotelach, szkołach, fabrykach, biurach i warsztatach, a także do zastosowań indywidualnych w gospodarstwach domowych.

Odkurzacze wolno używać tylko wtedy, gdy się jest w stanie w pełni ocenić jego wszystkie funkcje, wykonać wszystkie działania bez ograniczeń lub po uzyskaniu odpowiednich instrukcji.

Przedstawione graficznie komponenty

Numeracja przedstawionych graficznie komponentów odnosi się do rysunku odkurzacza na stronie graficznej.

- (1) Zbiornik
- (2) Uchwyt węża (funkcja odsysania)
- (3) Gniazdo do podłączenia elektronarzędzia (GAS 15 PS)
- (4) Przełącznik trybów pracy (GAS 15 PS)
- (4) Włącznik/wyłącznik (GAS 15)
- (5) Uchwyt transportowy
- (6) Włącznik SFC (półautomatycznego systemu oczyszczania filtra)
- (7) Górna część odkurzacza
- (8) Zatrask górnej części odkurzacza

- (9) Rolka prowadząca
- (10) Uchwyt węża
- (11) Uchwyt rur
- (12) Uchwyt węża (funkcja wydmuchu)
- (13) Hamulec rolki prowadzącej
- (14) Adapter do odsysania pyłu (GAS 15 PS)
- (15) Uchwyt do zawieszenia węża
- (16) Wąż odsysający
- (17) Dysza wygięta
- (18) Worek plastikowy / worek na pył^{A)}
- (19) Filtr główny
- (20) Filtr do odsysania na mokro
- (21) Dysza do fug
- (22) Przysawka gumowa
- (23) Szczotka
- (24) Dysza do podłóg
- (25) Rura
- (26) Przycisk
- (27) Otwór zasysania
- (28) Klamra do mocowania worka plastikowego
- (29) Uchwyt filtra
- (30) Filtr podstawowy
- (31) Otwór odprowadzający nadmiar powietrza

A) **Osprzęt ukazany na rysunkach lub opisany w instrukcji użytkownika nie wchodzi w standardowy zakres dostawy. Kompletny asortyment wyposażenia dodatkowego można znaleźć w naszym katalogu osprzętu.**

Dane techniczne

Odkurzacze do pracy na sucho i mokro	GAS 15	GAS 15 PS
Numer katalogowy	3 601 JE5 0..	3 601 JE5 1..

Odkurzacz do pracy na sucho i mokro		GAS 15	GAS 15 PS
Moc nominalna	W	1100	1100
Częstotliwość	Hz	50–60	50–60
Pojemność zbiornika (brutto)	l	15	15
Pojemność zbiornika netto (ciecz)	l	8	8
Pojemność worka na pył	l	8	8
Maks. podciśnienie ^{A)}			
– Odkurzacz	kPa	22	22
– Turbina	kPa	22	22
Maks. przepływ powietrza ^{A)}			
– Odkurzacz	l/s	33	33
– Turbina	l/s	53	53
System automatycznego startu/stopu odkurzacza		–	●
Waga zgodnie z EPTA-Procedure 01:2014	kg	9,6	9,6
Klasa ochrony		□/II	⊕/I
Stopień ochrony		IPX4	IPX4

A) Pomiar z zastosowaniem węża o \varnothing 35 mm i długości 3 m

Dane obowiązują dla napięcia znamionowego [U] 230 V. Przy napięciach odbiegających od powyższego i w przypadku specjalnych wersji produktu sprzedawanych w niektórych krajach dane te mogą się różnić.

System automatycznego startu/stopu odkurzacza ^{A)}			
	Napięcie znamionowe	Maksymalna moc	Minimalna moc
UE	220–240 V	2100 W	100 W
UK	240 V	1760 W	100 W
CH	230 V	2100 W	100 W

A) Dopuszczalna moc podłączanego elektronarzędzia (w zależności od kraju)

Informacje o emisji hałasu i drgań

Wartości pomiarowe emisji hałasu zostały określone zgodnie z EN 60335-2-69.

Określony wg skali A typowy poziom ciśnienia akustycznego emitowanego przez elektronarzędzie wynosi 74 dB(A). Niepewność pomiaru K = 3 dB. Poziom hałasu podczas pracy może przekroczyć 80 dB(A).

Stosować środki ochrony słuchu!

Wartości łączne drgań sąma wektorowa z trzech kierunków) i niepewność pomiaru K oznaczone zgodnie z EN 60335-2-69: $a_h < 2,5 \text{ m/s}^2$, $K = 1,5 \text{ m/s}^2$.

Montaż

- ▶ **Przed przystąpieniem do zmiany nastaw, wymianą osprzętu lub przed odłożeniem odkurzacza, należy wyjąć wtyczkę z gniazda sieciowego.** Ten środek ostrożności zapobiega niezamierzonemu włączeniu się odkurzacza.

Montaż podstawy (zob. rys. A)

Wąż odsysający (16) jest wyposażony w system Clip, który umożliwi podłączenie osprzętu (adaptera do odsysania pyłu (14), dyszy wygiętej (17)).

Montaż dysz i rur

- Podłączyć dyszę wygiętą (17) do węża odsysającego (16), aż oba przyciski (26) węża zaskoczą w zapadce.
- Następnie założyć żądany osprzęt (dyszę do podłóg, dyszę do fug, rurę itp.) na dyszę wygiętą (17).
- W celu demontażu należy nacisnąć przyciski (26) do wewnątrz i zdemontować elementy.

Montaż adaptera do odsysania pyłu (GAS 15 PS)

- Podłączyć adapter do odsysania pyłu (14) do węża odsysającego (16), aż oba przyciski (26) węża zaskoczą w zapadce.
- W celu demontażu należy nacisnąć przyciski (26) do wewnątrz i zdemontować elementy.

Montaż węża

Funkcja odsysania (zob. rys. B1)

- Włożyć wąż odsysający (16) w uchwyt węża (2) i obrócić go do oporu w kierunku .

Wskazówka: Podczas odkurzania, na skutek tarcia pyłu w rurze oraz elementach osprzętu, dochodzi do powstania ładunków elektrostatycznych, które są przez użytkownika odczuwane w postaci wyładowań elektrostatycznych (zależnie od warunków środowiskowych i wrażliwości użytkownika). Bosch zaleca stosowanie antystatycznego węża odsysającego (osprzęt) podczas odkurzania drobnych pyłów i zanieczyszczeń suchych.

Funkcja wydmuchu (zob. rys. B2)

- ▶ **Odkurzacz jest wyposażony w funkcję wydmuchu. Nie wolno kierować strumienia wydmuchu w powietrze. Z funkcji wydmuchu należy korzystać tylko przy zastoso-**
waniu czystego węża. Pyły mogą być szkodliwe dla zdrowia.
- Włączyć odkurzacz na co najmniej 5 sekund (GAS 15: włącznik/wyłącznik (4) ustawić w pozycji „On”; GAS 15 PS: przełącznik trybów pracy (4) ustawić na symbolu „Odsysanie”), aby oczyścić wąż odsysający (16) z osadów pyłu.
- Wąż odsysający (16) obrócić do oporu w kierunku przeciwnym do ruchu wskazówek zegara i wyjąć go z uchwytu węża (2).
- Włożyć wąż odsysający (16) w uchwyt węża (12) i obrócić go do oporu w kierunku przeciwnym do ruchu wskazówek zegara.

Wkładanie i wyjmowanie worka plastikowego lub worka na pył (odsysanie na sucho) (zob. rys. C1–C4)

Do odkurzania na sucho w odkurzaczu można zamocować worek plastikowy (18) lub worek na pył (osprzęt) w zbiorniku (1). Ułatwia to usuwanie większych zanieczyszczeń.

Wkładanie worka plastikowego

- Otworzyć zatrzaski (8) i zdjąć górną część odkurzacza (7).
- Włożyć worek plastikowy (18) otworem skierowanym do góry do zbiornika (1). Zamocować worek plastikowy pod otworem zasysania (27) za pomocą klamer (28).
- Upewnić się, czy worek plastikowy (18) dokładnie przylega do wewnętrznych ścianek zbiornika (1).
- Wystającą krawędź worka plastikowego (18) wywinąć poza krawędź zbiornika (1).
- Nałożyć górną część odkurzacza (7) i zamknąć zatrzaski (8).

Wyjmowanie i zamykanie worka plastikowego

- Otworzyć zatrzaski (8) i zdjąć górną część odkurzacza (7).
- Pociągnąć brzeg pełnego worka plastikowego (18) do tyłu, wyjmując go z klamer (28).
- Ostrożnie wyjąć worek plastikowy (18) ze zbiornika (1), uważając przy tym, aby go nie uszkodzić.
- Zwrócić uwagę, aby worek nie otarł się o otwór odsysania (27) lub inne ostre przedmioty.

Wymiana/wkładanie worka na pył (osprzęt)

- Otworzyć zatrzaski (8) i zdjąć górną część odkurzacza (7).
- Pełny worek na pył (18) pociągnąć do tyłu, wyjmując go z kołnierza. Zamknąć otwór worka poprzez przełożenie pokrywki. Zamknięty worek na pył wyjąć ze zbiornika (1).
- Nałożyć nowy worek na pył na kołnierz odkurzacza. Upewnić się, że worek na pył przylega w całej długości do wewnętrznych ścianek zbiornika (1).
- Nałożyć górną część odkurzacza (7) i zamknąć zatrzaski (8).

Zakładanie przyssawki gumowej (odsysanie na mokro) (zob. rys. D)

- Za pomocą odpowiedniego narzędzia podważyć szczotkę (23) założoną na dyszę do podłóg (24).
- Założyć przyssawkę gumową (22) na dyszę do podłóg (24).

Wskazówka: Strona przyssawki gumowej z teksturą musi znajdować się od zewnętrznej strony.

Wkładanie filtra do odsysania na mokro (odsysanie na mokro) (zob. rys. E1–E2)

Aby ułatwić sobie usuwanie odpadów należy do odsysania mieszanek wody i ciał stałych stosować filtr do odsysania na mokro (20), który oddziela ciała stałe od cieczy.

- Otworzyć zatrzaski (8) i zdjąć górną część odkurzacza (7).
- Obrócić uchwyt filtra (29) do oporu w kierunku  i wyjąć uchwyt filtra razem z filtrem głównym (19) z górnej części odkurzacza (7).
- Nałożyć filtr do odsysania na mokro (20) na filtr podstawowy (30).
- Nałożyć górną część odkurzacza (7) i zamknąć zatrzaski (8).

Praca

- ▶ **Przed przystąpieniem do zmiany nastaw, wymianą osprzętu lub przed odłożeniem odkurzacza, należy wyjąć wtyczkę z gniazda sieciowego.** Ten środek ostrożności zapobiega niezamierzonemu włączeniu się odkurzacza.

Uruchamianie

- ▶ **Należy zwrócić uwagę na napięcie sieciowe!** Napięcie źródła prądu musi zgadzać się z danymi na tabliczce znamionowej odkurzacza.
- ▶ **Użytkownik powinien zasięgnąć informacji na temat aktualnie obowiązujących w danym kraju ustaleń/przepisów regulujących zasady obchodzenia się z pyłami niebezpiecznymi dla zdrowia.**

Z zasady nie wolno używać odkurzacza w pomieszczeniach zagrożonych wybuchem.

Aby zapewnić optymalną moc ssania, należy całkowicie rozwinąć wąż odsysający (16) z górnej części odkurzacza (7).

Odsysanie na sucho

Wskazówka: Upewnij się, że podczas odsysania na sucho filtr główny (19) znajduje się w odkurzaczu.

Odsysanie osadów pyłu (GAS 15)

- Aby **włączyć** odkurzacza, należy ustawić włącznik wyłącznik (4) na symbol „On”.
- Aby **wyłączyć** odkurzacza, należy ustawić włącznik wyłącznik (4) na symbol „Off”.

Odsysanie osadów pyłu (GAS 15 PS)

- Aby **włączyć** odkurzacza, należy ustawić przełącznik trybów pracy (4) na symbol „Odsysanie”.
- Aby **wyłączyć** odkurzacza, należy ustawić przełącznik trybów pracy (4) na symbol „Wyłączenie”.

Odsysanie pyłu podczas obróbki materiałów przy użyciu elektronarzędzi (GAS 15 PS) (zob. rys. F)

▶ **Jeżeli powietrze wylotowe wyprowadzane jest z powrotem do pomieszczenia, konieczna jest wystarczająca wymiana powietrza (współczynnik L) w pomieszczeniu. Należy przestrzegać obowiązujących w danym kraju przepisów lokalnych.**

Odkurzacza posiada wbudowane gniazdo ze stykiem ochronnym (3). Można do niego podłączyć elektronarzędzie. Należy przy tym wziąć pod uwagę maksymalnie dopuszczalną moc przyłączową podłączonego elektronarzędzia.

- Zamontować adapter do odsysania pyłu (14) (zob. „Montaż adaptera do odsysania pyłu (GAS 15 PS)”, Strona 100).
- Założyć adapter do odsysania pyłu (14) na króciec odsysający elektronarzędzia.

Wskazówka: Podczas pracy z elektronarzędziami, których dopływ powietrza w wężu jest zbyt mały (np. wyrzynarki, szlifierki itp.), należy otworzyć otwór odprowadzający nadmiar powietrza (31) adaptera do odsysania pyłu (14). Tylko wówczas półautomatyczny system oczyszczania filtra (SFC) będzie funkcjonować prawidłowo.

W tym celu należy obrócić pierścień umieszczony nad otworem (31) aż do całkowitego otwarcia.

- Aby **uruchomić system automatycznego startu/stopu** odkurzacza, należy ustawić przełącznik trybów pracy (4) na symbol „Automatyczny start/stop”.
- Aby **uruchomić** odkurzacza, należy włączyć podłączone do gniazda (3) elektronarzędzie. Odkurzacza uruchamia się automatycznie.
- Wyłączyć elektronarzędzie, aby **zakończyć pracę odkurzacza**.

Funkcja opóźnienia systemu automatycznego startu/stopu umożliwia pracę jeszcze przez maks. 6 sekund, co

umożliwia odessanie pozostałych pyłów z węża odsysającego.

- Aby **wyłączyć** odkurzacza, należy ustawić przełącznik trybów pracy (4) na symbol „Wyłączenie”.

Odsysanie na mokro

▶ **Nie wolno odsysać za pomocą odkurzacza cieczy palnych lub wybuchowych, takich jak na przykład benzyna, olej, alkohol, rozpuszczalnik. Nie wolno odsysać gorących lub tłących się pyłów. Nie wolno używać odkurzacza w pomieszczeniach zagrożonych wybuchem.** Pyły, opary lub ciecze mogą się zapalić lub wybuchnąć.

▶ **Nie wolno stosować odkurzacza jako pompy wodnej.** Odkurzacza przeznaczony jest do odsysania mieszanki wodno-powietrznej.

Wskazówka: Upewnij się, że podczas odsysania na mokro filtr główny (19) jest wyjęty z odkurzacza.

Czynności przygotowawcze przed rozpoczęciem odsysania na mokro

- Otworzyć zatrzaski (8) i zdjąć górną część odkurzacza (7).
- Obrócić uchwyt filtra (29) do oporu w kierunku i wyjąć uchwyt filtra razem z filtrem głównym (19) z górnej części odkurzacza (7).
- W razie potrzeby wyjąć worek plastikowy (18) lub worek na pył.
- Nałożyć górną część odkurzacza (7) i zamknąć zatrzaski (8).
- Założyć przyssawkę gumową (22) na dyszę do podłóg (24).

Odsysanie cieczy

- Włączyć odkurzacza (GAS 15: włącznik/wyłącznik (4) ustawić w pozycji „On”; GAS 15 PS: przełącznik trybów pracy (4) ustawić na symbolu „Odsysanie”).

Odkurzacza wyposażony jest w pływak. Po osiągnięciu maksymalnego napełnienia odsysanie jest przerywane.

- Włącznik/wyłącznik (4) ustawić w pozycji „Off” (GAS 15) ew. przełącznik trybów pracy (4) ustawić na symbolu „Wyłączenie” (GAS 15 PS).
- Opróżnić zbiornik (1).

W celu zapobiegania rozwojowi pleśni po odsysaniu na mokro:

- Zdjąć górną część obudowy odkurzacza (7) i dobrze osuszyć.
- Wyjąć filtr do odsysania na mokro (20) i także dobrze go osuszyć.

Półautomatyczny system oczyszczania filtra (zob. rys. G)

Najpóźniej po zauważeniu spadku wydajności odsysania, należy uruchomić elektromagnetyczny system oczyszczania filtra.

Częstotliwość oczyszczania filtra zależy od rodzaju i ilości zasysanego pyłu. Dzięki regularnemu oczyszczaniu filtra przedłużona zostanie maksymalna wydajność pracy.

Przy półautomatycznym systemie oczyszczania filtra (SFC) zmieniony kierunek przepływu powietrza powoduje oczyszczenie fałdek filtra z osadzonego pyłu.

Powierzchniowo zanieczyszczony filtr fałdowany jest w pełni sprawny. Ręczne oczyszczanie filtra fałdowanego poprzez ostukanie go lub przedmuchiwanie nie jest konieczne i może doprowadzić do uszkodzenia filtra.

Uruchamianie półautomatycznego systemu oczyszczania filtra (SFC)

- Dłonią zasłonić otwór wylotu dyszy lub węża.
- Nacisnąć trzykrotnie włącznik SFC (6).

Konserwacja i serwis

Konserwacja i czyszczenie

- ▶ **Przed przystąpieniem do zmiany nastaw, wymianą osprzętu lub przed odłożeniem odkurzacza, należy wyciągnąć wtyczkę z gniazda sieciowego.** Ten środek ostrożności zapobiega niezamierzonemu włączeniu się odkurzacza.
- ▶ **Aby móc efektywnie i bezpiecznie pracować, należy zawsze utrzymywać odkurzacza i jego otwory wentylacyjne w czystości.**
- ▶ **Podczas czynności konserwacyjnych oraz czyszczenia odkurzacza należy nosić maskę przeciwpyłową.**



Jeżeli konieczna okaże się wymiana przewodu przyłączeniowego, należy zlecić ją firmie Bosch lub w autoryzowanym przez firmę Bosch punkcie naprawy elektronarzędzi, co pozwoli uniknąć ryzyka zagrożenia bezpieczeństwa.

Systematyczne opróżnianie zbiornika i czyszczenie filtra gwarantują optymalną moc ssania. Jeżeli po przeprowadzeniu tych czynności nie zwiększy się wydajność odsysania, odkurzacza należy oddać do serwisu.

Wymywanie/wymiana filtra (zob. rys. H1–H2)

Uszkodzone filtry fałdowane należy natychmiast wymienić.

- Otworzyć zatrzaski (8) i zdjąć górną część odkurzacza (7).

- Obrócić uchwyt filtra (29) do oporu w kierunku  i wyjąć uchwyt filtra razem z filtrem głównym (19) z górnej części odkurzacza (7).
- Wyjąć zanieczyszczony/uszkodzony filtr główny (19) z uchwytu filtra (29).
- Oczyszczyć fałdkę filtra głównego (19) za pomocą miękkiej szcztotki.
lub
Wymienić uszkodzony filtr główny (19).
- Założyć uchwyt filtra (29) na oczyszczony/nowy filtr główny (19).
- Przełożyć uchwyt filtra (29) wraz z filtrem głównym (19) przez filtr podstawowy (30) i obrócić uchwyt filtra (29) do oporu w kierunku .
- Nałożyć górną część odkurzacza (7) i zamknąć zatrzaski (8).

Czyszczenie zbiornika

- Zbiornik (1) należy od czasu do czasu oczyścić, używając do tego celu dostępnych w handlu (niezawierających cząstek ściernych) środków myjących, a następnie pozostawić do osuszenia.

Przechowywanie i transport (zob. rys. I)

- Owinąć przewód sieciowy dookoła uchwytu transportowego (5).
- Wsunąć rury odkurzacza (25) w uchwyt (11).
- Owinąć wąż odsysający (16) wokół górnej części odkurzacza i umieścić uchwyt do zawieszenia węża (15) w uchwycie (10).
- Odkurzacza należy przenosić, trzymając go wyłącznie za uchwyt transportowy (5).
- Odkurzacza należy ustawić w suchym pomieszczeniu i zabezpieczyć go przed nieuprawnionym użyciem.
- W celu zablokowania rolek prowadzących (9) należy naciśnąć hamulec (13).

Usuwanie usterek

- ▶ **W razie awarii (np. pęknięcia filtra), należy bezzwłocznie wyłączyć odkurzacza. Przed ponownym uruchomieniem należy usunąć awarię.**

Problem	Rozwiązanie
Nie można uruchomić turbiny.	<ul style="list-style-type: none"> – Skontrolować przewód sieciowy, wtyczkę, bezpiecznik i gniazdko. <p>GAS 15 PS: Przełącznik trybów pracy (4) jest ustawiony w pozycji „System automatycznego startu/stopu”.</p> <ul style="list-style-type: none"> – Przełącznik trybów pracy (4) ustawić na symbol „Odsysanie” lub włączyć podłączone do gniazda (3) elektronarzędzie.
Nie można uruchomić turbiny po opróżnieniu zbiornika.	<ul style="list-style-type: none"> – Wyłączyć odkurzacza i odczekać 5 sekund, po 5 sekundach ponownie włączyć odkurzacza.
Siła ssania słabnie.	<ul style="list-style-type: none"> – Opróżnić zbiornik (1). – Usunąć zanieczyszczenia blokujące dyszę ssącą, rurę ssącą (25), wąż ssący (16) lub filtr główny (19).

Problem	Rozwiązanie
	<ul style="list-style-type: none"> – Wymenić worek plastikowy (18) lub worek na pył. – Prawidłowo zamocować uchwyt filtra (29). – Poprawić pozycję górnej części odkurzacza (7) i zamknąć zatrzaski (8). – Wymenić filtr główny (19).
Wydobywanie się pyłu z odkurzacza w trakcie odkurzania	<ul style="list-style-type: none"> – Skontrolować, czy filtr główny (19) jest prawidłowo zamontowany. – Wymenić filtr główny (19).
Nie działa automatyczny wyłącznik podczas odsysania na mokro.	<p>W przypadku cieczy przewodzących lub spienionych automatyczny wyłącznik nie działa.</p> <ul style="list-style-type: none"> – Stale należy kontrolować poziom napełnienia zbiornika.
Nie działa system oczyszczania filtra	<ul style="list-style-type: none"> – Nacisnąć włącznik systemu SFC (6).

Obsługa klienta oraz doradztwo dotyczące użytkowania

Ze wszystkimi pytaniami, dotyczącymi naprawy i konserwacji nabytego produktu oraz dostępu do części zamiennych, prosimy zwracać się do punktów obsługi klienta. Rysunki techniczne oraz informacje o częściach zamiennych można znaleźć pod adresem: www.bosch-pt.com

Nasz zespół doradztwa dotyczącego użytkowania odpowie na wszystkie pytania związane z produktami firmy Bosch oraz ich osprzętem.

Przy wszystkich zgłoszeniach oraz zamówieniach części zamiennych konieczne jest podanie 10-cyfrowego numeru katalogowego, znajdującego się na tabliczce znamionowej produktu.

Polska

Robert Bosch Sp. z o.o.
Serwis Elektronarzędzi
Ul. Jutrzenki 102/104
02-230 Warszawa

Na www.serwisbosch.com znajdą Państwo wszystkie szczegóły dotyczące usług serwisowych online.

Tel.: 22 7154450

Faks: 22 7154441

E-mail: bsc@pl.bosch.com

www.bosch-pt.pl

Utylizacja odpadów

Odkurzacze, osprzęt i opakowanie należy doprowadzić do ponownego przetworzenia zgodnie z obowiązującymi przepisami ochrony środowiska.



Nie wolno wyrzucać odkurzacza do odpadów z gospodarstwa domowego!

Tylko dla krajów UE:

Zgodnie z dyrektywą Parlamentu Europejskiego i Rady 2012/19/UE w sprawie zużytego sprzętu elektrycznego i elektronicznego oraz jej transpozycją do prawa krajowego, niezdatne do użytku odkurzacze należy zbierać osobno i doprowadzić do ponownego przetworzenia zgodnie z obowiązującymi przepisami ochrony środowiska.

Čeština

Bezpečnostní upozornění pro vysavače



Přečtěte si všechna bezpečnostní upozornění a všechny pokyny. Nedodržování bezpečnostních upozornění a pokynů může mít za následek úraz elektrickým proudem, požár a/nebo těžká poranění.

Všetchna bezpečnostní upozornění a pokyny do budoucna uschovejte.

- ▶ **Tento vysavač není určený k tomu, aby ho používaly děti a osoby s omezenými fyzickými, smyslovými či duševními schopnostmi nebo nedostatečnými zkušenostmi a vědomostmi.** V opačném případě hrozí nebezpečí nesprávného zacházení a poranění.
- ▶ **Děti musí být pod dozorem.** Tak bude zajištěno, že si děti nebudou s vysavačem hrát.

⚠ VÝSTRAHA **Nevysávejte zdraví škodlivé látky, např. prach z bukového nebo dubového dřeva, kamenný prach, azbest.** Tyto látky jsou rakovinotvorné. Informujte se o platných předpisech/zákonech ohledně zacházení se zdraví škodlivým prachem ve vaší zemi.

► **Vysavač používejte pouze tehdy, pokud jste obdrželi dostatečné informace o používání.** Důkladná instruktáž snižuje riziko nesprávné obsluhy a poranění.

⚠ VÝSTRAHA Vysavač je vhodný pro vysávání suchého materiálu a pomocí vhodných opatření také pro vysávání kapalin. Při proniknutí kapalin se zvyšuje riziko úrazu elektrickým proudem.

► **S vysavačem nevysávejte hořlavé nebo výbušné kapaliny, například benzín, olej, alkohol, rozpouštědla. Nevysávejte horký nebo hořící prach. Vysavač nepoužívejte v prostorech s nebezpečím výbuchu.** Takový prach, výpary nebo kapaliny se mohou vznítit nebo vybuchnout.

⚠ VÝSTRAHA Zástrčku používejte pouze pro účely stanovené v návodu k obsluze.

⚠ VÝSTRAHA Pokud z vysavače uniká pěna nebo voda, vysavač ihned vypněte a vyprázdněte nádobu. Vysavač se jinak může poškodit.

► **POZOR!** Vysavač se smí skladovat pouze ve vnitřních prostorech.

► **POZOR!** Pravidelně čistěte plovák a kontrolujte, zda není poškozený. Jinak může být negativně ovlivněna funkce.

► **Pokud se nelze vyhnout používání vysavače ve vlhkém prostředí, použijte proudový chránič.** Použití proudového chrániče snižuje riziko úrazu elektrickým proudem.

► **Vysavač zapojte do řádně uzemněné elektrické sítě.** Síťová zásuvka a prodlužovací kabel musí mít funkční ochranný vodič.

► **Před každým použitím zkontrolujte vysavač, kabel a zástrčku. Pokud zjistíte poškození, vysavač nepoužívejte. Neotevírejte sami vysavač a nechte ho**

opravit pouze kvalifikovanými odbornými pracovníky a pouze za použití originálních náhradních dílů. Poškozený vysavač, kabel a zástrčka zvyšují riziko zásahu elektrickým proudem.

► **Nepřejíždějte ani neuskřípnete kabel. Netahejte za kabel při odpojování zástrčky ze zásuvky ani při přemísťování vysavače.** Poškozené kabely zvyšují riziko úrazu elektrickým proudem.

► **Před údržbou nebo čištěním vysavače, jeho nastavováním, výměnou příslušenství nebo uložením vysavače vytáhněte síťovou zástrčku ze zásuvky.** Toto preventivní opatření zabrání neúmyslnému zapnutí vysavače.

► **Postarejte se o dobré větrání na pracovišti.**

► **Vysavač nechávejte opravovat pouze kvalifikovanými odbornými pracovníky pouze za použití originálních náhradních dílů.** Tím bude zaručeno, že zůstane zachována bezpečnost vysavače.

► **Před uvedením do provozu zkontrolujte sací hadici, zda je v bezvadném stavu. Sací hadici přitom nechte namontovanou na vysavači, aby nepozorovaně neunikal prach.** Jinak můžete prach vdechnout.

► **Na vysavač si nesedejte.** Můžete vysavač poškodit.

► **Síťový kabel a sací hadici používejte opatrně.** Můžete tím ohrožovat jiné osoby.

► **Vysavač nečistěte přímo namířeným proudem vody.** Vniknutí vody do horního dílu vysavače zvyšuje riziko úrazu elektrickým proudem.

Symbols

Následující symboly mohou být důležité pro používání vašeho vysavače. Zapamatujte si prosím symboly a jejich význam. Správná interpretace symbolů vám pomůže vysavač lépe a bezpečněji používat.

Symbols a jejich význam



VAROVÁNÍ! Přečtěte si všechna bezpečnostní upozornění a všechny pokyny. Nedodržování bezpečnostních upozornění a pokynů může mít za následek úraz elektrickým proudem, požár a/nebo těžká poranění.



Vysavač nezavěšujte, např. za účelem přemísťování, na hák jeřábu. Vysavač nelze přemísťovat pomocí jeřábu. Hrozí nebezpečí poranění a poškození.



Na vysavač si nesedejte a nestoupejte. Vysavač se může převrhnout a poškodit. Hrozí nebezpečí poranění.

GAS 15



Off

Vypnutí



Vysávání

Vysávání usazeného prachu

GAS 15 PS

Symboly a jejich význam

**Automatické zapnutí/vypnutí**

Vysávání prachu, který vzniká u běžícího elektrického nářadí
Vysavač se automaticky zapne a s časovou prodlevou zase vypne

①

Vypnutí**Vysávání**

Vysávání usazeného prachu

max.
2100 W
min.
100 W

Údaj přípustného příkonu připojeného elektrického nářadí (specifický pro příslušnou zemi)

Popis výrobku a výkonu

Použití v souladu s určeným účelem

Zařízení je určené k zachycování, vysávání, transportu a filtrování nehořlavého suchého prachu, nehořlavých kapalin a směsi vody a vzduchu. Je vhodné pro zvýšené namáhání při profesionálním použití, např. v řemeslech, průmyslu, hotelech, školách, továrnách, kancelářích a dílnách a dále pro použití v domácnosti a domě.

Vysavač používejte jen tehdy, když dokážete plně odhadnout a bez omezení provádět všechny funkce nebo jste obdrželi příslušné pokyny.

Zobrazené součásti

Číslování zobrazených součástí se vztahuje k vyobrazení vysavače na straně s obrázkem.

- (1) Nádoba
- (2) Uchycení hadice (funkce sání)
- (3) Zásuvka pro elektrické nářadí (GAS 15 PS)
- (4) Volič druhu provozu (GAS 15 PS)
- (4) Vypínač (GAS 15)
- (5) Držadlo
- (6) Spínač SFC
- (7) Horní díl vysavače
- (8) Uzávěr pro horní díl vysavače
- (9) Otočné kolečko

- (10) Držák pro sací hadici
- (11) Držák pro sací trubku
- (12) Uchycení hadice (funkce vyfukování)
- (13) Brzda otočného kolečka
- (14) Odsávací adaptér (GAS 15 PS)
- (15) Příkladné poukto na sací hadici
- (16) Sací hadice
- (17) Zahnutá hubice
- (18) Plastový vak/vak na prach^{A)}
- (19) Hlavní filtr
- (20) Filtr na mokré sání
- (21) Štěrbinová hubice
- (22) Gumová stěrka
- (23) Kartáčový pás
- (24) Podlahová hubice
- (25) Sací trubka
- (26) Tlačítko
- (27) Nasávací otvor
- (28) Spony pro upevnění plastového vaku
- (29) Držák filtru
- (30) Filtrační koš
- (31) Otvor falešného vzduchu

A) **Zobrazené nebo popsané příslušenství nepatří k standardnímu obsahu dodávky. Kompletní příslušenství naleznete v našem programu příslušenství.**

Technické údaje

Vysavač pro mokré a suché sání		GAS 15	GAS 15 PS
Číslo zboží		3 601 JE5 0..	3 601 JE5 1..
Jmenovitý příkon	W	1 100	1 100
Frekvence	Hz	50–60	50–60
Objem nádoby (brutto)	l	15	15
Čistý objem (kapalina)	l	8	8
Objem vaku na prach	l	8	8
Max. podtlak ^{A)}			
– Vysavač	kPa	22	22

Vysavač pro mokré a suché sání		GAS 15	GAS 15 PS
– Motor	kPa	22	22
Max. průtok ^{A)}			
– Vysavač	l/s	33	33
– Motor	l/s	53	53
Automatické zapnutí/vypnutí		–	●
Hmotnost podle EPTA-Procedure 01:2014	kg	9,6	9,6
Třída ochrany		□ / II	⊕ / I
Stupeň krytí		IP X4	IP X4

A) Měřeno se sací hadicí s \varnothing 35 mm a délkou 3 m

Údaje platí pro jmenovité napětí [U] 230 V. U odlišných napětí a u specifických provedení pro příslušné země se mohou tyto údaje lišit.

Automatické zapnutí/vypnutí ^{A)}			
	Jmenovité napětí	Maximální výkon	Minimální výkon
EU	220–240 V	2 100 W	100 W
UK	240 V	1 760 W	100 W
CH	230 V	2 100 W	100 W

A) Údaj přípustného příkonu připojeného elektrického nářadí (specifický pro příslušnou zemi)

Informace o hluku a vibracích

Hodnoty hlučnosti zjištěny podle EN 60335-2-69.

Hladina akustického tlaku při použití váhového filtru A činí u tohoto elektrického nářadí typicky 74 dB(A). Nejistota K = 3 dB. Hluk při práci může překročit 80 dB(A).

Noste chrániče sluchu!

Celkové hodnoty vibrací a_h (součet vektorů tří os) a nejistota K zjištěné podle EN 60335-2-69: $a_h < 2,5 \text{ m/s}^2$, K = 1,5 m/s^2 .

Montáž

- **Před údržbou nebo čištěním vysavače, jeho nastavováním, výměnou příslušenství nebo uložením vysavače vytáhněte síťovou zástrčku ze zásuvky.** Toto preventivní opatření zabrání neúmyslnému zapnutí vysavače.

Montáž příslušenství pro vysávání (viz obrázek A)

Sací hadice (16) je vybavená zacvakávacím systémem, pomocí kterého lze připojit příslušenství pro vysávání (odsávací adaptér (14), zahnutou hubici (17)).

Montáž hubic a trubek

- Nasadte zahnutou hubici (17) na sací hadici (16) tak, aby obě tlačítka (26) sací hadice slyšitelně zaskočila.
- Poté pevně nasadte na zahnutou hubici (17) požadované příslušenství pro vysávání (podlahovou hubici, štěrbínovou hubici, sací trubku atd.).

- Pro demontáž stiskněte tlačítka (26) dovnitř a součásti ze sebe vytáhněte.

Montáž odsávacího adaptéru (GAS 15 PS)

- Nasadte odsávací adaptér (14) na sací hadici (16) tak, aby obě tlačítka (26) sací hadice slyšitelně zaskočila.
- Pro demontáž stiskněte tlačítka (26) dovnitř a součásti ze sebe vytáhněte.

Montáž sací hadice

Funkce sání (viz obrázek B1)

- Nasadte sací hadici (16) do uchycení hadice (2) a otočte ji až nadoraz ve směru .

Upozornění: Při vysávání vznikají třením prachu v sací hadici a příslušenství elektrostatické náboje, které může uživatel cítit formou elektrostatických výbojů (v závislosti na okolních vlivech a tělesném vnímání).

Firma Bosch všeobecně doporučuje při vysávání jemného prachu a suchého materiálu používat antistatickou sací hadici (příslušenství).

Funkce vyfukování (viz obrázek B2)

- **Vysavač má funkci vyfukování. Nevyfukujte vzduch do volného prostoru. Funkci vyfukování používejte pouze s čistou hadicí.** Prach může být zdraví škodlivý.

- Zapněte vysavač minimálně na 5 s (GAS 15: vypínač (4) na „on“; GAS 15 PS: volič druhu provozu (4) na symbol „vysávání“), aby se sací hadice (16) zbavila usazeného prachu.
- Otočte sací hadici (16) proti směru hodinových ručiček až nadoraz a vytáhněte ji z uchycení hadice (2).
- Nasadte sací hadici (16) do uchycení hadice (12) a otočte ji po směru hodinových ručiček až nadoraz.

Nasazení/vyjmutí plastového vaku nebo vaku na prach (suché sání) (viz obrázky C1–C4)

Pro suché sání můžete do nádoby (1) nasadit plastový vak (18) nebo vak na prach (příslušenství). Tím se usnadní likvidace hrubých nečistot.

Nasazení plastového vaku

- Otevřete uzávěry (8) a sejměte horní díl vysavače (7).
- Plastový vak (18) vložte do nádoby (1) plnicím otvorem nahoru. Upevněte plastový vak pod sacím otvorem (27) pomocí spon (28).
- Zajistěte, aby plastový vak (18) úplně doléhal na vnitřní stěny nádoby (1).
- Zbytek plastového vaku (18) přehněte přes okraj nádoby (1).
- Nasadte horní díl vysavače (7) a uzavřete uzávěry (8).

Vyjmutí a uzavření plastového vaku

- Otevřete uzávěry (8) a sejměte horní díl vysavače (7).
- Vytáhněte okraj plného plastového vaku (18) dozadu ze spon (28).
- Vyjměte plastový vak (18) opatrně z nádoby (1) tak, abyste ho nepoškodili.
- Dbejte na to, aby plastový vak nezavdil o sací otvor (27) nebo jiné ostré předměty.

Výměna/nasazení vaku na prach (příslušenství)

- Otevřete uzávěry (8) a sejměte horní díl vysavače (7).
- Plný vak na prach (18) stáhněte z přípojovacího hrdla směrem dozadu. Otvor vaku na prach uzavřete překlopením víčka. Vyjměte uzavřený vak na prach z nádoby (1).
- Nasadte nový vak na prach na přípojovací hrdlo vysavače. Zajistěte, aby vak na prach v celé délce doléhal k vnitřní stěně nádoby (1).
- Nasadte horní díl vysavače (7) a uzavřete uzávěry (8).

Nasazení gumové stěrky (mokrý sání) (viz obrázek D)

- Pomocí vhodného nástroje sejměte kartáčový pás (23) z podlahové hubice (24).
- Nasadte do podlahové hubice (24) gumové stěrky (22).

Upozornění: Strukturovaná strana gumových stěrek musí směřovat nahoru.

Nasazení filtru na mokrý sání (mokrý sání) (viz obrázky E1–E2)

Pro jednoduchou likvidaci při vysávání směsi vody a pevných látek má vysavač filtr na mokrý sání (20), který filtruje kapalinu od pevných látek.

- Otevřete uzávěry (8) a sejměte horní díl vysavače (7).
- Otočte držák filtru (29) až nadoraz ve směru  a vyjměte držák filtru společně s hlavním filtrem (19) z horního dílu vysavače (7).
- Nasadte filtr na mokrý sání (20) na filtrační koš (30).

- Nasadte horní díl vysavače (7) a uzavřete uzávěry (8).

Provoz

- ▶ **Před údržbou nebo čištěním vysavače, jeho nastavováním, výměnou příslušenství nebo uložením vysavače vytáhněte síťovou zástrčku ze zásuvky.** Toto preventivní opatření zabrání neúmyslnému zapnutí vysavače.

Uvedení do provozu

- ▶ **Dbejte na správné síťové napětí!** Napětí zdroje proudu musí souhlasit s údaji na typovém štítku vysavače.
- ▶ **Informujte se o platných předpisech/zákonech ohledně zacházení se zdraví škodlivým prachem ve vaší zemi.**

Vysavač se zásadně nesmí používat v prostředích s nebezpečím výbuchu.

Aby byl zajištěn optimální sací výkon, musíte vždy celou sací hadici (16) sejmout z horního dílu vysavače (7).

Suché sání

Upozornění: Zajistěte, aby byl při suchém sání ve vysavači nasazen hlavní filtr (19).

Vysávání usazeného prachu (GAS 15)

- Pro **zapnutí** vysavače nastavte vypínač (4) na symbol „On“.
- Pro **vypnutí** vysavače nastavte vypínač (4) na symbol „Off“.

Vysávání usazeného prachu (GAS 15 PS)

- Pro **zapnutí** vysavače nastavte volič druhu provozu (4) na symbol „vysávání“.
- Pro vypnutí vysavače nastavte volič druhu provozu (4) na symbol „vypnutí“.

Odsávání prachu, který vzniká u běžícího elektrického nářadí (GAS 15 PS) (viz obrázek F)

- ▶ **Pokud se výstupní vzduch vrací zpátky do místnosti, musí se v místnosti zajistit dostatečná míra výměny vzduchu (L). Dodržujte příslušné národní předpisy.**

Ve vysavači je integrovaná zásuvka s ochranným kontaktem (3). Zde můžete připojit externí elektrické nářadí. Dodržujte maximální přípustný příkon připojeného elektrického nářadí.

- Namontujte odsávací adaptér (14) (viz „Montáž odsávacího adaptéru (GAS 15 PS)“, Stránka 107).
- Nasadte odsávací adaptér (14) na odsávací hrdlo elektrického nářadí.

Upozornění: Při práci s elektrickým nářadím, u něhož se do sací hadice přivádí malé množství vzduchu (např. kmitací pily, brusky), musí být otevřený otvor falešného vzduchu (31) na odsávacím adaptéru (14). Jen tak může poloautomatické čištění filtru (SFC) správně pracovat. Za tímto účelem otočte kroužek nad otvorem falešného vzduchu (31) tak, aby vznikl maximální otvor.

- Pro **aktivaci automatického zapnutí/vypnutí** vysavače nastavte volič druhu provozu **(4)** na symbol „automatické zapnutí/vypnutí“.
- Pro **zapnutí** vysavače zapněte elektrické nářadí, které je zapojené do zásuvky **(3)**. Vysavač se automaticky zapne.
- Pro **ukončení odsávání** vypněte elektrické nářadí. Funkce doběhu u automatického zapnutí/vypnutí běží ještě dalších 6 sekund, aby se ze sací hadice odsál zbytek prachu.
- Pro **vypnutí** vysavače nastavte volič druhu provozu **(4)** na symbol „vypnutí“.

Mokrý sání

- ▶ **S vysavačem nevysávejte hořlavé nebo výbušné kapaliny, například benzín, olej, alkohol, rozpouštědla. Nevysávejte horký nebo hořící prach. Vysavač nepoužívejte v prostorech s nebezpečím výbuchu.** Takový prach, výpary nebo kapaliny se mohou vznítit nebo vybuchnout.
- ▶ **Vysavač se nesmí používat jako čerpadlo vody.** Vysavač je určený pro nasávání vzduchu a směsi vody.

Upozornění: Zajistěte, aby byl při mokré sání z vysavače vyjmutý hlavní filtr **(19)**.

Pracovní kroky před mokrým sáním

- Otevřete uzávěry **(8)** a sejměte horní díl vysavače **(7)**.
- Otočte držák filtru **(29)** až nadoraz ve směru  a vyjměte držák filtru společně s hlavním filtrem **(19)** z horního dílu vysavače **(7)**.
- V případě potřeby vyjměte plastový vak **(18)** nebo vak na prach.
- Nasaďte horní díl vysavače **(7)** a uzavřete uzávěry **(8)**.
- Nasaďte do podlahové hubice **(24)** gumovou stěrku **(22)**.

Vysávání kapalin

- Zapněte vysavač (GAS 15: vypínač **(4)** na „on“; GAS 15 PS: volič druhu provozu **(4)** na symbol „vysávání“).

Vysavač je vybavený plovákem. Jakmile je dosažena maximální výška naplnění, vysávání se zastaví.

- Nastavte vypínač **(4)** na „off“ (GAS 15), resp. volič druhu provozu **(4)** na symbol „vypnutí“ (GAS 15 PS).
- Vyprázdněte nádobu **(1)**.

Pro zabránění tvorby plísní po mokré sání:

- Sejměte horní díl vysavače **(7)** a nechte ho řádně vyschnout.
- Vyjměte filtr na mokré sání **(20)** a nechte ho rovněž řádně vyschnout.

Poloautomatické čištění filtru (viz obrázek G)

Nejpozději v okamžiku, kdy už nestačí sací výkon, se musí uvést do činnosti čištění filtru.

Četnost čištění filtru je závislá na druhu prachu a jeho množství. Při pravidelném používání zůstává déle zachovaný maximální čerpací výkon.

Při poloautomatickém čištění filtru (SFC) se lamely filtru otočením proudu vzduchu vyčistí od usazeného prachu. Povrchově znečištěný skládaný filtr je plně funkční. Manuální čištění plochého skládaného filtru vyklepáním nebo vyfoukáním není nutné a dokonce může filtr poškodit.

Spuštění čištění filtru SFC

- Uzavřete dlaní otvor hubice nebo sací hadice.
- Stiskněte třikrát spínač SFC **(6)**.

Údržba a servis



Údržba a čištění

- ▶ **Před údržbou nebo čištěním vysavače, jeho nastavováním, výměnou příslušenství nebo uložením vysavače vytáhněte síťovou zástrčku ze zásuvky.** Toto preventivní opatření zabrání neúmyslnému zapnutí vysavače.
- ▶ **Udržujte vysavač a větrací otvory čisté, abyste pracovali dobře a bezpečně.**
- ▶ **Při údržbě a čištění vysavače noste respirátor.**

Je-li nutná výměna přívodního kabelu, nechte ji provést firmou Bosch nebo autorizovaným servisem pro elektronářadí Bosch, abyste zabránili ohrožení bezpečnosti. Pravidelným vyprazdňováním nádoby na prach a čištěním filtrů se zabezpečí optimální sací výkon. Není-li poté dosaženo sacího výkonu, je třeba vysavač dát do zákaznického servisu.

Vyjmutí/výměna filtru (viz obrázky H1–H2)

Poškozený plochý skládaný filtr ihned vyměňte.

- Otevřete uzávěry **(8)** a sejměte horní díl vysavače **(7)**.
- Otočte držák filtru **(29)** až nadoraz ve směru  a vyjměte držák filtru společně s hlavním filtrem **(19)** z horního dílu vysavače **(7)**.
- Vytáhněte znečištěný/poškozený hlavní filtr **(19)** z držáku filtru **(29)**.
- Vykartáčujte lamely hlavního filtru **(19)** měkkým kartáčkem.
Nebo
Poškozený hlavní filtr **(19)** vyměňte.
- Nasaďte držák filtru **(29)** na vyčištěný/nový hlavní filtr **(19)**.
- Nasaďte držák filtru **(29)** společně s hlavním filtrem **(19)** na filtrační koš **(30)** a otočte držák filtru **(29)** až nadoraz ve směru .
- Nasaďte horní díl vysavače **(7)** a uzavřete uzávěry **(8)**.

Čištění nádoby

- Nádobu **(1)** občas umyjte běžným neabrazivním mycím prostředkem a nechte ji uschnout.

Uskladnění a přeprava (viz obrázek I)

- Síťový kabel ovíňte okolo držadla **(5)**.
- Sací trubky **(25)** nasaďte do držáků **(11)**.

- Sací hadici (16) uložte na horní část vysavače a přídržné poutko (15) zahákněte do držáku (10).
- Vysavač přenášejte vždy jen za transportní držadlo (5).
- Vysavač skladujte v suchém prostoru a zajistěte ho proti neoprávněnému použití.
- Pro zabrzdění otáčecích koleček (9) sešlápněte brzdu (13).

Odstranění poruchy

- V případě poruchy (např. prasknutí filtru) je třeba vysavač okamžitě vypnout. Před novým uvedením do provozu musí být porucha odstraněna.

Problém	Odstranění
Motor vysavače se nerozběhne.	<ul style="list-style-type: none"> - Zkontrolujte síťový kabel, síťovou zástrčku, pojistku a síťovou zásuvku. <p>GAS 15 PS: Volič druhu provozu (4) je nastavený na „automatické zapnutí/vypnutí“.</p> <ul style="list-style-type: none"> - Nastavte volič druhu provozu (4) na symbol „vysávání“, resp. zapněte elektrické nářadí zapojené do zásuvky (3).
Motor vysavače se po vyprázdnění nádoby nerozběhne.	<ul style="list-style-type: none"> - Vysavač vypněte a počkejte 5 sekund, po 5 sekundách ho znovu zapněte.
Klesá sací síla.	<ul style="list-style-type: none"> - Vyprázdňte nádobu (1). - Odstraňte ucpání v sací hubici, sací trubce (25), sací hadici (16) nebo filtru (19). - Vyměňte plastový vak (18) nebo vak na prach. - Nechte správně zaskočit držák filtru (29). - Nasadte správně horní díl vysavače (7) a zavřete uzávěry (8). - Vyměňte hlavní filtr (19).
Při vysávání uniká prach.	<ul style="list-style-type: none"> - Zkontrolujte, zda je správně nasazený hlavní filtr (19). - Vyměňte hlavní filtr (19).
Nefunguje automatické vypnutí (mokrě sání).	<p>U elektricky nevodivých kapalin nebo při tvorbě pěny automatické vypnutí nefunguje.</p> <ul style="list-style-type: none"> - Neustále kontrolujte naplnění.
Nefunguje čistění filtru.	<ul style="list-style-type: none"> - Stiskněte spínač SFC (6).

Zákaznická služba a poradenství ohledně použití

Zákaznická služba zodpoví vaše dotazy k opravě a údržbě vašeho výrobku a též k náhradním dílům. Rozkladové výkresy a informace o náhradních dílech najdete také na: www.bosch-pt.com

V případě dotazů k našim výrobkům a příslušenství vám ochotně pomůže poradenský tým Bosch.

V případě veškerých otázek a objednávek náhradních dílů bezpodmínečně uveďte 10místné věcné číslo podle typového štítku výrobku.

Czech Republic

Robert Bosch odbytová s.r.o.
Bosch Service Center PT
K Vápence 1621/16
692 01 Mikulov
Na www.bosch-pt.cz si můžete objednat opravu Vašeho stroje nebo náhradní díly online.
Tel.: +420 519 305700
Fax: +420 519 305705
E-Mail: servis.naradi@cz.bosch.com
www.bosch.cz

Likvidace

Vysavač, příslušenství a obaly odevzdejte k ekologické recyklaci.



Vysavač nevyhazujte do domovního odpadu!

Pouze pro země EU:

Podle evropské směrnice 2012/19/EU o odpadních elektrických a elektronických zařízeních a její realizace v národních zákonech se již nepoužitelné vysavače musí shromažďovat odděleně od ostatního odpadu a odevzdat k ekologické recyklaci.

Slovenčina

Bezpečnostné pokyny pre vysávač



Prečítajte si všetky bezpečnostné upozornenia a pokyny. Nedodržiavanie bezpečnostných upozornení a pokynov môže zapríčiniť úraz elektrickým prúdom, požiar a/alebo ťažké poranenia.

Všetky bezpečnostné upozornenia a pokyny starostlivo uschovajte na budúce použitie.

▶ **Tento vysávač nie je určený na to, aby ho používali deti a osoby s obmedzenými fyzickými, zmyslovými alebo duševnými schopnosťami alebo nedostatočnými skúsenosťami a znalosťami.** V opačnom prípade hrozí riziko chybnjej obsluhy a vzniku poranení.

▶ **Dozerajte na deti.** Zaisťte sa tým, že sa deti nebudú s vysávačom hrať.

⚠ VÝSTRAHA Nevysávajte zdravie ohrozujúce látky, napr. prach z bukového alebo dubového dreva, kamenný prach, azbest. Tieto látky môžu vyvolávať rakovinu. Informujte sa o platných predpisoch/zákonoch vo vašej krajine týkajúcich sa manipulácie s prachom ohrozujúcim zdravie.

▶ **Vysávač používajte len vtedy, keď ste získali dostatok informácií o jeho používaní.** Starostlivé zaučenie znižuje možnosť nesprávnej obsluhy a prípadného poranenia.

⚠ VÝSTRAHA Vysávač je vhodný na vysávanie suchých látok a vhodnými opatreniami aj na vysávanie kvapalín. Vniknutie kvapalín zvyšuje riziko zásahu elektrickým prúdom.

▶ **Vysávačom nevysávajte horľavé alebo výbušné kvapaliny, napríklad benzín, olej, alkohol, rozpúšťadlá. Nevysávajte horúci alebo horiaci prach. Vysávač nepoužívajte v priestoroch s rizikom výbuchu.** Prach, výpary alebo kvapaliny by sa mohli vznietiť alebo explodovať.

⚠ VÝSTRAHA Zásuvku používajte len na účely stanovené v návode na použitie.

⚠ VÝSTRAHA Keď začne z vysávača vychádzať pena alebo voda, ihneď ho vypnite

a vyprázdňte nádobu. Inak sa môže vysávač poškodiť.

▶ **DÔLEŽITÉ UPOZORNENIE!** Vysávač sa smie uskladňovať len v interiéroch.

▶ **DÔLEŽITÉ UPOZORNENIE!** Plavák pravidelne vyčistite a skontrolujte, či nie je poškodený. Inak sa môže nepriaznivo ovplyvniť funkčnosť.

▶ **Ak sa nedá vyhnúť použitiu ručného elektrického náradia vo vlhkom prostredí, použite prúdový chránič.**

Použitie ochranného spínača pri poruchových prúdoch znižuje riziko zásahu elektrickým prúdom.

▶ **Pripojte vysávač k riadne uzemnenej elektrickej sieti.** Zásuvka a predlžovací kábel musia mať funkčný ochranný vodič.

▶ **Pred každým použitím skontrolujte vysávač, kábel a zástrčku. Ak zistíte poškodenie, vysávač nepoužívajte. Vysávač sami neotvárajte, opravy zverte len kvalifikovanému odbornému personálu a len s použitím originálnych náhradných súčiastok.** Poškodené vysávače, prívodné šnúry a zástrčky zvyšujú riziko zásahu elektrickým prúdom.

▶ **Kábel nezacviknite alebo neprejdite ho. Nepoužívajte kábel na vyťahovanie zástrčky zo zásuvky alebo na ťahanie vysávača.** Poškodené prívodné káble zvyšujú riziko zásahu elektrickým prúdom.

▶ **Vytiahnite zástrčku zo zásuvky, prv než budete vysávač čistiť alebo vykonávať jeho údržbu, vykonávať nastavenia zariadenia, meniť časti príslušenstva alebo prv než vysávač odložíte.** Toto preventívne opatrenie zabraňuje neúmyselnému spusteniu vysávača.

▶ **Postarajte sa o dobré vetranie svojho pracoviska.**

▶ **Vysávač dajte opraviť len kvalifikovanému odbornému personálu a len s použitím originálnych náhradných súčiastok.** Tým sa zabezpečí, že bezpečnosť elektrického prístroja zostane zachovaná.

▶ **Pred uvedením vysávača do prevádzky skontrolujte saciu hadicu, či je v bezchybnom stave. Saciu hadicu pritom nechajte namontovanú na vysávači, aby neúmyselne neunikal prach.** Inak by ste mohli prach vdychovať.

▶ **Vysávač nepoužívajte na sedenie.** Mohli by ste vysávač poškodiť.

▶ **Sieťový kábel a saciu hadicu používajte opatrne.** Mohli by ste nimi ohroziť ostatné osoby vo vašom okolí.

▶ **Nečistite vysávač priamo nasmerovaným prúdom vody.** Vniknutie vody do hornej časti vysávača zvyšuje riziko možného zásahu elektrickým prúdom.

Symbols

Nasledujúce symboly môžu mať veľký význam pre používanie vášho vysávača. Zapamätajte si, prosím, tieto symboly a ich významy. Správna interpretácia týchto symbolov vám bude pomáhať používať tento vysávač lepšie a bezpečnejšie.

Symbols a ich významy



VÝSTRAHA! Prečítajte si všetky bezpečnostné upozornenia a pokyny. Nedodržiavanie bezpečnostných upozornení a pokynov môže zapríčiniť úraz elektrickým prúdom, požiar a/alebo ťažké poranenia.

Symbole a ich významy



Vysávač neprepravujte zavesený na hák žeriava. Vysávač sa nesmie prepravovať žeriavom. Hrozí riziko poranenia a poškodenia.



Vysávač nepoužívajte na sedenie, ako rebrík alebo stúpadlo. Vysávač sa môže prevrátiť a poškodiť. Hrozí riziko poranenia.

GAS 15



Off

Vypnutie
Vysávanie

Vysávanie usadeného prachu

GAS 15 PS

Automatika štart/stop

 Odsávanie vznikajúceho prachu z bežiacieho elektrického náradia
 Vysávač sa automaticky zapne a s časovým oneskorením vypne

0

Vypnutie
Vysávanie

Vysávanie usadeného prachu

max.
2100 W
min.
100 W

Údaj o povolenom prípojnom výkone pripojeného elektrického náradia (špecificky pre danú krajinu)

Opis výrobku a výkonu

Používanie v súlade s určením

Zariadenie je určené na zachytávanie, nasávanie, čerpanie a odlučovanie nehorľavých, suchých druhov prachu, nehorľavých kvapalín a zmesi vody a vzduchu. Je vhodné na zvýšené namáhanie pri priemyselnom používaní, napríklad v remeselných, prevádzkach, priemysle, hoteloch, továrňach, úradoch a dielňach, ako aj na používanie v domácnostiach.

Vysávač používajte len v takom prípade, ak viete kompletne posúdiť a bez obmedzenia uskutočniť všetky funkcie alebo ak ste dostali príslušné pokyny.

Vyobrazené komponenty

Číslovanie jednotlivých zobrazených komponentov sa vzťahuje na vyobrazenie vysávača na grafickej strane tohto návodu.

- | | |
|---|---|
| <ul style="list-style-type: none"> (1) Nádobu vysávača (2) Uchytenie hadice (funkcia vysávania) (3) Zásuvka pre elektrické náradie (GAS 15 PS) (4) Prepínač druhov prevádzky (GAS 15 PS) (4) Vypínač (GAS 15) (5) Rukoväť na prenášanie (6) Spínač SFC | <ul style="list-style-type: none"> (7) Horná časť vysávača (8) Uzáver hornej časti vysávača (9) Koliesko (10) Držiak sacej hadice (11) Držiak sacej rúry (12) Uchytenie hadice (funkcia vyfukovania) (13) Brzda kolieska (14) Odsávací adaptér (GAS 15 PS) (15) Slučka na pridržiavanie hadice vysávača (16) Sacia hadica (17) Ohnutá dýza (18) Plastové vrecko/vrecko na prach ^{A)} (19) Hlavný filter (20) Filter na vysávanie namokro (21) Štrbinová dýza (22) Gumená manžeta (23) Kefový prúžok (24) Podlahová dýza (25) Sacia hadica (26) Stlačací gombík (27) Nasávací otvor (28) Spony na upevnenie plastového vrečka |
|---|---|

- (29) Držiak filtra
(30) Filtračný kôš

- (31) Otvor pre falošný vzduch

A) **Vyobrazené alebo opísané príslušenstvo nepatrí do štandardného rozsahu dodávky. Kompletné príslušenstvo nájdete v našom sortimente príslušenstva.**

Technické údaje

Vysávač na vysávanie namokro/nasucho		GAS 15	GAS 15 PS
Vecné číslo		3 601 JE5 0..	3 601 JE5 1..
Menovitý príkon	W	1 100	1 100
Frekvencia	Hz	50 – 60	50 – 60
Objem nádoby vysávača (brutto)	l	15	15
Objem netto (kvapalina)	l	8	8
Objem vrečka na prach	l	8	8
Max. podtlak ^{A)}			
– Vysávač	kPa	22	22
– Turbína	kPa	22	22
Max. prietok ^{A)}			
– Vysávač	l/s	33	33
– Turbína	l/s	53	53
Automatika štart/stop		–	●
Hmotnosť podľa EPTA-Procedure 01:2014	kg	9,6	9,6
Trieda ochrany		□ / II	⊕ / I
Druh ochrany		IPX4	IPX4

A) merané so sacou hadicou Ø 35 a dĺžkou 3 m

Údaje platia pre menovité napätie [U] 230 V. Pri odlišných napätiach a vo vyhotoveniach špecifických pre jednotlivé krajiny sa môžu tieto údaje líšiť.

Automatika štart/stop ^{A)}			
	Menovité napätie	Maximálny výkon	Minimálny výkon
EÚ	220 – 240 V	2 100 W	100 W
UK	240 V	1760 W	100 W
CH	230 V	2 100 W	100 W

A) Údaj o povolenom prípojnom výkone pripojeného elektrického náradia (špecificky pre danú krajinu)

Informácia o hlučnosti/vibráciách

Hodnoty emisií huku zistené podľa **EN 60335-2-69**.

Hladina akustického tlaku elektrického náradia pri použití váhového filtra A je typicky **74 dB(A)**. Neistota K = 3 dB. Úroveň huku pri práci môže prekročiť 80 dB (A).

Noste prostriedky na ochranu sluchu!

Celkové hodnoty vibrácií a_{hv} (súčet vektorov v troch smeroch) a neistota K zistená podľa **EN 60335-2-69**:

$a_{hv} < 2,5 \text{ m/s}^2$, K = **1,5 m/s²**.

Montáž

- **Vytiahnite zástrčku zo zásuvky, prv než budete vysávač čistiť alebo vykonávať jeho údržbu, vykonávať nastavenia zariadenia, meniť časti príslušenstva alebo**

prv než vysávač odložíte. Toto preventívne opatrenie zabraňuje neúmyselnému spusteniu vysávača.

Montáž príslušenstva pre vysávanie (pozri obrázok A)

Sacia hadica (**16**) je vybavená západkovým systémom, ktorým sa dá pripojiť príslušenstvo vysávača (odsávací adaptér (**14**), ohnutá dýza (**17**)).

Montáž dýz a rúr

- Zahnutú dýzu (**17**) nasuňte na saciu hadicu (**16**) tak, aby obidva stlačacie gombíky (**26**) sacej hadice počuteľne saskočili.
- Potom nasunutím upevnite želané vysávacie príslušenstvo (podlahovú dýzu, štrbinovú dýzu, saciu rúru a podobne) na zahnutú dýzu (**17**).
- Pri demontáži stlačte stlačacie gombíky (**26**) dovnútra a jednotlivé časti od seba odtriahnite.

Montáž odsávacieho adaptéra (GAS 15 PS)

- Zahnutú dýzu nasúvajte **(14)** na saciu hadicu **(16)**, až kým obidva stlačacie gombíky **(26)** sacej hadice počutefne nezaskočia.
- Pri demontáži stlačte stlačacie gombíky **(26)** dovnútra a jednotlivé časti od seba odtriahnite.

Montáž sacej hadice**Sacia funkcia (pozri obrázok B1)**

- Vsuňte saciu hadicu **(16)** do upínania hadice **(2)** a otáčajte ho až na doraz v smere otáčania .

Upozornenie: Pri vysávaní vzniká trením prachu v sacej hadici a príslušenstve elektrostatický náboj, ktorý môže používateľ pocítiť vo forme statického výboja (v závislosti od vplyvov okolia a telesného vnímania).

Všeobecne odporúča Bosch používať antistatickú saciu hadicu (príslušenstvo) pri vysávaní jemného prachu a suchých materiálov.

Vyfukovacia funkcia (pozri obrázok B2)

- ▶ **Vysávač má vyfukovaciu funkciu. Vzduch nevypúšťajte do priestoru. Vyfukovaciu funkciu používajte len s čistou hadicou.** Niektoré druhy prachu môžu byť zdraviu škodlivé.
- Zapnite vysávač minimálne na 5 s (GAS 15: vypínač **(4)** na „On“; GAS 15 PS: prepínač druhov prevádzky **(4)** nastavte na symbol „vysávanie“), aby sa sacia hadica **(16)** vyčistila od usadeného prachu.
- Otočte hadicu vysávača **(16)** proti smeru chodu hodinových ručičiek až na doraz a vytiahnite ju z uchytenia hadice **(2)**.
- Zasuňte hadicu vysávača **(16)** do uchytenia hadice **(12)** a otočte ju v smere chodu hodinových ručičiek až na doraz.

Vloženie/vybratie plastového vrečka alebo vrečka na prach (vysávanie nasucho) (pozri obrázky C1–C4)

Na vysávanie nasucho je možné do nádoby vložiť plastové vrečko **(18)** alebo vrečko na prach (príslušenstvo) **(1)**. Tým sa uľahčí likvidácia hrubých nečistôt.

Vloženie plastového vrečka

- Otvorte uzávery **(8)** a odoberte hornú časť vysávača **(7)**.
- Vložte plastové vrečko **(18)** plniacim otvorom smerom dopredu do nádoby vysávača **(1)**. Upevnite plastové vrečko pod nasávacím otvorom **(27)** pomocou spôn **(28)**.
- Uistite sa, že plastové vrečko **(18)** úplne prilieha na vnútorné steny nádoby vysávača **(1)**.
- Preložte zvyšok plastového vrečka **(18)** cez okraj nádoby vysávača **(1)**.
- Hornú časť vysávača **(7)** znova nasadte a zatvorte uzávery **(8)**.

Vybratie a uzatvorenie plastového vrečka

- Otvorte uzávery **(8)** a odoberte hornú časť vysávača **(7)**.

- Potiahnite okraj plného plastového vrečka **(18)** dozadu zo spôn **(28)**.
- Opatrne vyberte plastové vrečko **(18)** z nádoby **(1)** bez toho, aby sa poškodilo.
- Dávajte pritom pozor na to, aby sa plastové vrečko neodieralo o nasávací otvor **(27)** alebo o iné ostré predmety.

Výmena/vloženie vrečka na prach (príslušenstvo)

- Otvorte uzávery **(8)** a odoberte hornú časť vysávača **(7)**.
- Plné vrečko na prach **(18)** stiahnite z pripájacej príruby dozadu. Uzavríte otvor vrečka na prach sklopením veka. Vyberte uzatvorené vrečko na prach z nádoby **(1)**.
- Navlečte nové vrečko na prach na pripájaciu prírubu vysávača. Uistite sa, že vrečko na prach po celej dĺžke prilieha na vnútorné steny nádoby vysávača **(1)**.
- Hornú časť vysávača **(7)** znova nasadte a zatvorte uzávery **(8)**.

Vloženie gumenej manžety (vysávanie namokro) (pozri obrázok D)

- Keľové pružky **(23)** vhodným nástrojom nadvihnite z podlahovej dýzy **(24)**.
- Vložte gumenú manžetu **(22)** do podlahovej dýzy **(24)**.

Upozornenie: Štruktúrovaná strana gumenej manžety musí smerovať von.

Vloženie filtra na vysávanie namokro (vysávanie namokro) (pozri obrázky E1–E2)

Pre ľahšiu likvidáciu používajte pri vysávaní zmesí vody a pevných látok filter na vysávanie namokro **(20)**, ktorý odlučuje kvapalinu od pevných látok.

- Otvorte uzávery **(8)** a odoberte hornú časť vysávača **(7)**.
- Otočte držiak filtra **(29)** až na doraz v smere otáčania  a vyberte držiak filtra spolu s hlavným filtrom **(19)** z hornej časti vysávača **(7)**.
- Navlečte filter na vysávanie namokro **(20)** cez filtračný kôš **(30)**.
- Hornú časť vysávača **(7)** znova nasadte a zatvorte uzávery **(8)**.

Prevádzka

- ▶ **Vytiahnite zástrčku zo zásuvky, prv než budete vysávač čistiť alebo vykonávať jeho údržbu, vykonávať nastavenia zariadenia, meniť časti príslušenstva alebo prv než vysávač odložíte.** Toto preventívne opatrenie zabraňuje neúmyselnému spusteniu vysávača.

Uvedenie do prevádzky

- ▶ **Venujte pozornosť napätiu elektrickej siete!** Napätie zdroja elektrického prúdu sa musí zhodovať s údajmi na typovom štítku vysávača.
- ▶ **Informujte sa o predpisoch/zákonoch platných vo vašej krajine týkajúcich sa manipulácie so zdravie škodlivým prachom.**

Tento vysávač sa zásadne nesmie používať v priestoroch, v ktorých hrozí nebezpečenstvo výbuchu.

Aby sa zabezpečil optimálny sací výkon, saciu hadicu (16) musíte vždy úplne odvinúť z hornej časti vysávača (7).

Vysávanie nasucho

Upozornenie: Zabezpečte, aby pri vysávaní nasucho bol hlavný filter (19) vždy vložený vo vysávači.

Vysávanie usadeného prachu (GAS 15)

- Na **zapnutie** vysávača nastavte vypínač (4) na symbol „On“.
- Na **vypnutie** vysávača nastavte vypínač (4) na symbol „Off“.

Vysávanie usadeného prachu (GAS 15 PS)

- Na **zapnutie** vysávača nastavte prepínač druhov prevádzky (4) na symbol „vysávanie“.
- Na vypnutie vysávača nastavte prepínač druhov prevádzky (4) na symbol „vypnutie“.

Odsávanie vznikajúceho prachu z bežiacieho elektrického náradia (GAS 15 PS) (pozri obrázok F)

► **Ak sa odpadový vzduch vracia do miestnosti, musí byť v miestnosti zabezpečená dostatočne intenzívna výmena vzduchu (L). Dodržiavajte aj príslušné predpisy platné vo vašej krajine.**

Vo vysávači je integrovaná zásuvka s ochranným kontaktom (3). Do nej môžete pripájať externé ručné elektrické náradie. Dodržiavajte maximálny dovolený výkon pripojeného ručného elektrického náradia.

- Namontujte odsávací adaptér (14) (pozri „Montáž odsávacieho adaptéra (GAS 15 PS)“, Stránka 114).
- Zasuňte saciu hadicu (14) do odsávacieho hrdla elektrického náradia.

Upozornenie: Pri práci s elektrickým náradím, ktorého prívod vzduchu do sacjej hadice je nízky (napríklad priamočiare píly, brúsky a podobne), je potrebné otvoriť otvor pre falošný vzduch (31) odsávacieho adaptéra (14). Len tak môže poloautomatické čistenie filtra (SFC) pracovať bez problémov.

Otáčajte prstencem nad otvorom pre falošný vzduch (31), až kým nevznikne maximálny otvor.

- Na **aktivovanie automatiky štart/stop** vysávača nastavte prepínač druhov prevádzky (4) na symbol „automatika štart/stop“.
- Aby ste vysávač **uviedli do prevádzky**, zapnite do zásuvky (3) pripojené elektrické náradie. Vysávač sa automaticky spustí.
- Elektrické náradie vypnite, keď chcete **vysávanie ukončiť**. Funkcia do doby pre automatika štart/stop beží 6 sekúnd, aby sa zvyšný prach odsal zo sacjej hadice.

- Na **vypnutie** vysávača, nastavte prepínač druhov prevádzky (4) na symbol „vypnutie“.

Vysávanie namokro

► **Vysávačom nevysávajte horľavé alebo výbušné kvapaliny, napríklad benzín, olej, alkohol, rozpúšťadlá. Nevysávajte horúci alebo horiaci prach. Vysávač nepoužívajte v priestoroch s rizikom výbuchu.** Prach, výpary alebo kvapaliny by sa mohli vznietiť alebo explodovať.

► **Vysávač sa nesmie používať ako vodné čerpadlo.** Vysávač je určený na vysávanie vzduchu a vodnej zmesi.

Upozornenie: Zabezpečte, aby pri vysávaní namokro bol hlavný filter (19) vždy vybratý z vysávača.

Postup pred vysávaním namokro

- Otvorte uzávery (8) a odoberte hornú časť vysávača (7).
- Otočte držiak filtra (29) až na doraz v smere otáčania a vyberte držiak filtra spolu s hlavným filtrom (19) z hornej časti vysávača (7).
- V prípade potreby odstráňte plastové vrecko (18) alebo vrecko na prach.
- Hornú časť vysávača (7) znova nasadte a zatvorte uzávery (8).
- Vložte gumovú manžetu (22) do podlahovej dýzy (24).

Vysávanie kvapalín

- Vysávač zapnite (GAS 15: vypínač (4) na „On“; GAS 15 PS: prepínač druhov prevádzky (4) na symbol „vysávanie“).
- Vysávač je vybavený plavákom. Keď sa dosiahne maximálna výška náplne, vysávanie sa zastaví.
- Nastavte vypínač (4) na „Off“ (GAS 15), príp. prepínač druhov prevádzky (4) na symbol „vypnutie“ (GAS 15 PS).
- Vyprázdnite nádobu vysávača (1).

Po vysávaní namokro, aby sa zabránilo tvorbe plesní:

- Odoberte hornú časť vysávača (7) a nechajte ho dobre vysušiť.
- Vyberte filter na vysávanie namokro (20) a nechajte ho taktiež dobre vysušiť.

Poloautomatické čistenie filtra (pozri obrázok G)

Najneskôr vtedy, keď je vysávací výkon nedostatočný, treba uskutočniť čistenie filtra.

Frekvencia čistenia filtra závisí od druhu prachu a jeho množstva. V prípade pravidelného čistenia zostáva maximálny dopravný (vysávací) výkon vysávača zachovaný dlhšie.

Pri poloautomatickom čistení filtra (SFC) sa lamely filtra čistia od usadeného prachu obrátením toku vzduchu.

Povrchovo znečistený skladaný filter je plne funkčný. Manuálne vyčistenie skladaného filtra vyklepaním alebo vyfúkaním nie je potrebné a dokonca môže filter poškodiť.

Aktivovanie čistenia filtra SFC

- Zakryte dlaňou otvor dýzy alebo hadice.

- Stlačte 3x spínač SFC (6).

Údržba a servis

Údržba a čistenie

- ▶ **Vytiahnite zástrčku zo zásuvky, prv než budete vysávač čistiť alebo vykonávať jeho údržbu, vykonávať nastavenia zariadenia, meniť časti príslušenstva alebo prv než vysávač odložíte.** Toto preventívne opatrenie zabraňuje neúmyselnému spusteniu vysávača.
- ▶ **Vysávač a jeho vetracie štrbiny udržiavajte vždy v čistote, aby ste mohli pracovať kvalitne a bezpečne.**
- ▶ **Pri údržbe a čistení vysávača používajte ochrannú dýchaciu masku.**

Ak je potrebná výmena pripájacieho vedenia, musí ju vykonať firma Bosch alebo niektoré autorizované stredisko služieb zákazníkom pre elektrické náradie Bosch, aby sa zabránilo ohrozeniu bezpečnosti.

Pravidelné vyprázdňovanie nádoby na prach a čistenie filtrov zabezpečí optimálny sací výkon. Ak sa ani potom nedosiahne dobrý sací výkon, treba vysávač zveriť do opravy autorizovanému servisnému stredisku Bosch.

Vybratie/výmena filtra (pozri obrázky H1–H2)

Poškodený skladaný filter okamžite vymeňte.

- Otvorte uzávery (8) a odoberte hornú časť vysávača (7).
- Otočte držiak filtra (29) až na doraz v smere otáčania  a vyberte držiak filtra spolu s hlavným filtrom (19) z hornej časti vysávača (7).
- Vytiahnite znečistený/poškodený hlavný filter (19) z držiaka filtra (29).

- Vykefujte lamely filtračného prvku (19) mäkkou kefkou. *alebo*
Vymeňte poškodený hlavný filter (19).
- Nasadte držiak filtra (29) na vyčistený/nový hlavný filter (19).
- Navlečte držiak filtra (29) spolu s hlavným filtrom (19) na kôš filtra (30) a otočte držiak filtra (29) až na doraz v smere otáčania .
- Hornú časť vysávača (7) znova nasadte a zatvorte uzávery (8).

Čistenie nádoby

- Umyte občas nádobu (1) bežným, neabrazívnym čistiacim prostriedkom a nechajte ju vyschnúť.

Odkladanie a preprava (pozri obrázok I)

- Oviňte sieťový kábel okolo rukoväti (5).
- Zasuňte saciu rúru (25) do držiakov (11).
- Uložte hadicu vysávača (16) okolo hornej časti vysávača a zaveste slučku na pridržiavanie (15) do držiaka (10).
- Vysávač prenášajte len za rukoväť (5).
- Vysávač odložte v suchej miestnosti a zaistite ho pred nepovoleným používaním.
- Na zablokovanie koliesok (9) stlačte nohou brzdú koliesok (13) nadol.

Odstránenie porúch

- ▶ **V prípade poruchy (napr. prasknutia filtra) je potrebné vysávač okamžite vypnúť. Pred novým uvedením do prevádzky musí byť porucha odstránená.**

Problém	Pomoc
Sacia turbína sa nerozbehne.	<ul style="list-style-type: none"> – Skontrolujte sieťový kábel, zástrčku, istenie a zásuvku.
	GAS 15 PS: Prepínač druhov prevádzky (4) je na „automatika štart/stop“.
	<ul style="list-style-type: none"> – Prepínač druhov prevádzky (4) nastavte na symbol „vysávanie“, príp. zapnite elektrické náradie pripojené do zásuvky (3).
Sacia turbína sa po vyprázdnení nádoby nerozbehne.	<ul style="list-style-type: none"> – Vysávač vypnite a počkajte 5 sekúnd. Po 5 sekundách ho znova zapnite.
Sací výkon klesá.	<ul style="list-style-type: none"> – Vyprázdňte nádobu (1). – Odstráňte upchatie z nasávacej dýzy, sacej rúry (25), sacej hadice (16) alebo filtra (19). – Vymeňte plastové vrečko (18) alebo vrečko na prach. – Správne zacvaknite držiak filtra (29). – Hornú časť vysávača (7) správne nasadte a zatvorte uzávery (8). – Vymeňte hlavný filter (19).
Unikanie prachu pri vysávaní	<ul style="list-style-type: none"> – Skontrolujte správne osadenie filtra (19). – Vymeňte hlavný filter (19).
Automatika vypínania (vysávanie namokro) sa nereaguje.	<ul style="list-style-type: none"> – Pri elektricky nevodivých kvapalinách alebo tvorbe peny automatika vypínania nefunguje. – Stále kontrolujte hladinu.

Problém**Pomoc**

Čistenie filtra nepracuje.

– Stlačte spínač SFC (6).

Zákaznícka služba a poradenstvo ohľadom použitia

Servisné stredisko Vám odpovie na otázky týkajúce sa opravy a údržby Vášho produktu ako aj náhradných dielov. Rozkladové výkresy a informácie o náhradných dieloch nájdete tiež na: www.bosch-pt.com

V prípade otázok týkajúcich sa našich výrobkov a príslušenstva Vám ochotne pomôže poradenský tím Bosch.

V prípade akýchkoľvek otázok a objednávok náhradných súčiastok uvádzajte bezpodmienečne 10-miestne vecné číslo uvedené na typovom štítku výrobku.

Slovensko

Na www.bosch-pt.sk si môžete objednať opravu vášho stroja alebo náhradné diely online.

Tel.: +421 2 48 703 800

Fax: +421 2 48 703 801

E-Mail: servis.naradia@sk.bosch.com

www.bosch-pt.sk

Likvidácia

Vysávač, príslušenstvo a obaly treba dať na recykláciu zodpovedajúcu ochrane životného prostredia.



Nevyhádzajte vysávač do bežného odpadu z domácnosti!

Len pre krajiny EÚ:

Podľa európskej smernice 2012/19/EÚ o odpade z elektrických a elektronických zariadení a podľa jej transpozície v národnom práve sa musia už nepoužiteľné vysávače zbierať separovane a odovzdať na recykláciu v súlade s ochranou životného prostredia.

Magyar**Biztonsági előírások porszívók számára**

Olvassa el az összes biztonsági figyelmeztést és előírást. A biztonsági előírások és utasítások betartásának elmulasztása áramütéshez, tűzhoz és/vagy súlyos sérülésekhez vezethet.

Kérjük a későbbi használatra gondosan őrizze meg ezeket az előírásokat.

► **Ez a porszívó nincs arra előíranyozva, hogy gyerekek és korláto-**

zott fizikai, érzékelési vagy szellemi képességű, illetve kellő tapasztalattal és/vagy tudással nem rendelkező személyek használják. Ellenkező esetben fennáll a hibás kezelés és a sérülés veszélye.

► **Ne hagyja felügyelet nélkül a gyerekeket.** Ez biztosítja, hogy gyerekek ne játsszanak a porszívóval.

FIGYELMEZTE - Ne szívjon egészségre veszélyes anyagokat, például bükkfa- vagy tölgyfaport, kőport és azbesztet.

Ezek az anyagok rákkeltő hatásának számítanak. Tájékozódjon az Ön országában egészségre ártalmas anyagok kezelésére vonatkozó előírásokról/törvényekről.

► **Csak akkor használja a porszívót, ha kielégítő tájékoztatást kapott a használatra vonatkozólag.** Egy gondos kioktatás csökkenti a hibás kezelés és a sérülések valószínűségét.

FIGYELMEZTE - A porszívó száraz anyagok és megfelelő intézkedések alkalmazásával folyadékok felszívására is alkalmas.

A folyadékok behatolása megnöveli az áramütés veszélyét.

► **Ne szívjon fel a porszívóval gyúlékony vagy robbanásveszélyes folyadékokat, például benzint, olajat, alkoholt vagy oldószereket. Ne szívjon fel forró vagy égő porokat. Ne üzemeltesse a porszívót robbanásveszélyes helyiségekben.** A porok, gőzök vagy folyadékok meggyulladhatnak vagy felrobbanhatnak.

FIGYELMEZTE - A dugaszoló aljzatot csak a Használati Utasításban meghatározott célokra használja.

FIGYELMEZTE - Azonnal kapcsolja ki a porszívót, ha abból hab vagy víz lép ki és ürítse ki a tartályt. A porszívó ellenkező esetben megrongálódhat.

esetben megrongálódhat.

► **FIGYELEM !A porszívót csak belső helyiségekben szabad tárolni.**

► **FIGYELEM !Rendszeresen tisztítsa meg az úszótestet és ellenőrizze, nincs-e megrongálódva.** Ellenkező esetben a működés nem megfelelő lehet.

► **Ha nem lehet elkerülni a porszívónedves környezetben való használatát, alkalmazzon egy hibaáram-védőkapcsolót.** Egy hibaáram-védőkapcsoló alkalmazása csökkenti az áramütés kockázatát.

► **Csatlakoztassa a porszívót egy előírászerűen földelt villamos hálózathoz.** A dugaszolóaljzatnak és a hosszab-

- bítónak egy működőképés védővezetékekkel kell rendelkeznie.
- ▶ **Minden használat előtt ellenőrizze a porszívót, a kábelt és a csatlakozó dugót. Ne használja a porszívót, ha megrongálódásokat észlel rajta. Ne nyissa fel saját maga a porszívót, hanem azt csak szakképzett szakemberrel és csak eredeti pótalkatrészek használatával javíttassa meg.** Egy megrongálódott porszívó, kábel és csatlakozó dugó megnöveli az áramütés veszélyét.
 - ▶ **Ne préselje össze a kábelt és ne menjen át rajta járművel, targoncával, stb. A hálózati csatlakozót sohase a kábelnél fogva húzza ki a dugaszoló aljzathól, hanem mindig a dugaszoló csatlakozót fogja meg. Sohase húzza a porszívót a mozgathatóhoz a kábelnél fogva.** Egy megrongálódott kábel megnöveli az áramütés veszélyét.
 - ▶ **Húzza ki a csatlakozó dugót a dugaszoló aljzathól, mielőtt a porszívót karbantartási munkákat végez, vagy meg akarja tisztítani a porszívót, ha beállításokat végez, tartozékokat cserél, vagy a porszívót elraktározza.** Ez az elővigyázatossági intézkedés meggátolja a porszívó akaratlan üzembe helyezését.
 - ▶ **Gondoskodjon a munkahely jó szellőztetéséről.**
- ▶ **A porszívót csak szakképzett személyzettel és csak eredeti pótalkatrészek felhasználásával javíttassa.** Ez biztosítja, hogy a porszívó biztonságos berendezés maradjon.
 - ▶ **Az üzembevitel előtt ellenőrizze a szívótömlő kifogástalan állapotát.** Ehhez hagyja a szívótömlőt a porszívóra szerelve, nehogy a akaratlanul por lépjen ki. Ellenkező esetben Ön belélegezheti a port.
 - ▶ **Ne üljön rá a porszívóra.** Ezzel megrongálhatja a porszívót.
 - ▶ **Óvatosan használja a hálózati csatlakozó kábelt és a szívótömlőt.** Ezekkel más személyeket veszélyeztethet.
 - ▶ **Ne tisztítsa a porszívót közvetlenül ráirányított vízsugárral.** Ha víz hatol be a porszívó felső részébe, ez megnöveli az áramütés veszélyét.

Jelképek ábrák

A következő szimbólumoknak komoly jelentőségük lehet az Ön porszívójának használata során. Jegyezze meg ezeket a szimbólumokat és jelentésüket. A szimbólumok helyes interpretálása segítségére lehet a porszívó jobb és biztonságosabb használatában.

Szimbólumok és magyarázatuk



FIGYELMEZTETÉS! Olvassa el az összes biztonsági figyelmeztetést és előírást. A biztonsági előírások és utasítások betartásának elmulasztása áramütéshez, tűzhöz és/vagy súlyos sérülésekhez vezethet.



Ne akassa fel a porszívót, például a szállításhoz, egy daruhozra. A porszívót nem lehet daruval felemelni vagy szállítani. Ellenkező esetben sérülésveszély és megrongálódási veszély áll fenn.



Ne üljön rá és ne álljon rá a porszívóra. A porszívó ellenkező esetben felbillenhet és megrongálódhat. Különben sérülésveszély áll fenn.

GAS 15

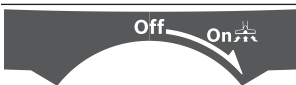

Kikapcsolás

Szívás

Lerakódott porrétegek felszívása

GAS 15 PS

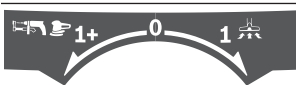

Start-/Stop-automatika

Működő elektromos kéziszerszámok által létrehozott por elszívása
A porszívó automatikusan bekapcsolódik és bizonyos késleltetéssel kikapcsol



Kikapcsolás



Szívás

Lerakódott porrétegek felszívása

max.
2100 W
min.
100 W

A berendezéshez csatlakoztatott elektromos kéziszerszám megengedett csatlakoztatási teljesítménye (ez országoktól függően különböző lehet)

A termék és a teljesítmény leírása

Rendeltetésszerű használat

A berendezés nem éghető száraz porok, nem éghető folyadékok és víz-levegő-keverék felszívására, továbbítására és szétválasztására szolgál. A berendezés az ipari alkalmazás során, tehát például kisipari és ipari vállalatoknál, szállodákban, iskolákban, gyárakban, irodákban és műhelyekben való alkalmazásra valamint a háztartásban és a lakásokban való használatra is alkalmas.

Csak akkor használja a porszívót, ha teljes mértékben meg tudja becsülni és minden korlátozás nélkül végre tudja hajtani az összes funkciót vagy ha ehhez megfelelő utasításokat kapott.

Az ábrázolásra kerülő komponensek

Az ábrázolt alkatrészek sorszámozása megfelel a porszívó ábrájának az ábrákat tartalmazó oldalon.

- (1) Tartály
- (2) Tömlőcsatlakozó (szívási funkció)
- (3) Dugaszolóaljzat az elektromos kéziszerszám számára (GAS 15 PS)
- (4) Üzem mód-átkapcsoló (GAS 15 PS)
- (4) Be- /kikapcsoló (GAS 15)
- (5) Fogantyú
- (6) SFC-kapcsoló
- (7) A porszívó felső része
- (8) A porszívó felsőrész zárja
- (9) Bolygókerék
- (10) Elszívó tömlő tartó
- (11) Elszívócső tartó
- (12) Tömlőcsatlakozó (kifúvó funkció)
- (13) Bolygókerék
- (14) Elszívó adapter (GAS 15 PS)
- (15) Az elszívócső tartópántja
- (16) Szívótömlő
- (17) Hajlított fúvóka
- (18) Műanyag zsák / porgyűjtő zacskó ^{A)}
- (19) Fő szűrő
- (20) Nedves szűrő
- (21) Résszívó fej
- (22) Gumiperem
- (23) Kefeszalag
- (24) Padlószívó fej
- (25) Szívócső
- (26) Nyomógomb
- (27) Elszívónyílás
- (28) Műanyag zsák rögzítő kapocs
- (29) Szűrőtartó
- (30) Szűrőkosár
- (31) Hamislevegő nyílás

A) A képeken látható vagy a szövegben leírt tartozékok részben nem tartoznak a standard szállítmányhoz. Tartozék-programunkban valamennyi tartozék megtalálható.

Műszaki adatok

Nedves / száraz elszívó berendezés		GAS 15	GAS 15 PS
Rendelési szám		3 601 JE5 0..	3 601 JE5 1..
Névleges felvett teljesítmény	W	1100	1100
Frekvencia	Hz	50–60	50–60
Tartálytérfogat (bruttó)	l	15	15
Nettó térfogat (folyadék)	l	8	8
A porgyűjtő zacskó befogadóképessége	l	8	8
max. vákuum ^{A)}			
– Porszívó	kPa	22	22
– Turbina	kPa	22	22
max. átfolyási mennyiség ^{A)}			
– Porszívó	l/s	33	33
– Turbina	l/s	53	53
Start-/Stop-automatika		–	●
Súly az „EPTA-Procedure 01:2014” (2014/01 EPTA-eljárás) szerint	kg	9,6	9,6
Érintésvédelmi osztály		□ / II	⊕ / I

Nedves / száraz elszívó berendezés	GAS 15	GAS 15 PS
Védelmi osztály	IPX4	IPX4

A) egy \varnothing 35 mm átmérőjű és 3 m hosszúságú elszívó tömlővel mérve

A adatok 230 V hálózati feszültségre [U] vonatkoznak. Ettől eltérő feszültségek és külön egyes országok számára készült kivételek esetén ezek az adatok változhatnak.

Start-/Stop-automatika ^{A)}			
	Névleges feszültség	maximális teljesítmény	minimális teljesítmény
EU	220–240 V	2100 W	100 W
UK	240 V	1760 W	100 W
CH	230 V	2100 W	100 W

A) A berendezéshez csatlakoztatott elektromos kéziszerszám megengedett csatlakoztatási teljesítménye (ez országoktól függően különböző lehet)

Zaj és vibrációértékek

A zajkibocsátási értékek a **EN 60335-2-69** szabványnak megfelelően kerültek meghatározásra.

Az elektromos kéziszerszám A-besorolású hangnyomásszintje tipikus esetben **74 dB(A)**. A szrás, K = 3 dB. A munkavégzés alatti zajszint túllépheti a 80 dB(A)-t.

Viseljen fülvédőt!

A rezgésszértékek, a_h (a három irány vektorsszege) és a K szórás **EN 60335-2-69** szabvány szerint meghatározott értéke $a_h < 2,5 \text{ m/s}^2$, K = **1,5** m/s^2 .

sszeszerelés

▶ **Húzza ki a csatlakozó dugót a dugaszoló aljzathól, mielőtt a porszívón karbantartási munkákat végez, vagy meg akarja tisztítani a porszívót, ha beállításokat végez, tartozékokat cserél, vagy a porszívót elraktározza.** Ez az elővigyázatossági intézkedés meggátolja a porszívó akaratlan üzembe helyezését.

A porszívó tartozékok felszerelése (lásd a A ábrát)

A **(16)** elszívócső egy Clip-rendszerrel van felszerelve, amellyel a porszívó tartozékait (**(14)** elszívó-adapter, **(17)** hajlított fúvóka) lehet csatlakoztatni.

A fúvókák és csövek felszerelése

- Tolja rá a **(17)** görbe fúvókát a **(16)** elszívó tömlőre, amíg az elszívó tömlő mindkét **(26)** nyomógombja hallhatóan bepattan.
- Ezután erőteljesen tolja rá a kívánt elszívó tartozékot (padlófúvóka, résszívó fej, szívócső stb.) a **(17)** görbe fúvókára.
- A leszereléshez nyomja befelé mindkét **(26)** nyomógombot és húzza szét az alkatrészeket.

Az elszívó-adapter felszerelése (GAS 15 PS)

- Tolja rá a **(14)** elszívó adaptert a **(16)** elszívó tömlőre, amíg az elszívó tömlő mindkét **(26)** nyomógombja hallhatóan bepattan.
- A leszereléshez nyomja befelé mindkét **(26)** nyomógombot és húzza szét az alkatrészeket.

Az elszívótömlő felszerelése

Szívási funkció (lásd a B1 ábrát)

- Dugja bele a **(16)** elszívó tömlőt a **(2)** tömlőcsatlakozóba és forgassa el ütközésig a forgásirányba .

Megjegyzés: A porszívás során a pornak a szívótömlőben és a tartozékokban fellépő súrlódása következtében elektrostatikus feltöltődés jön létre, amelyet a kezelő statikus kisülésként (a környezet befolyásától és a kezelő érzékenységtől függően) megérezhet.

A finom porok és száraz anyagok felszívásához Bosch alapvetően egy antisztatikus elszívó tömlő (tartozék) használatát javasolja.

kKifúvó funkció (lásd a B2 ábrát)

▶ **A porszívónak van egy kifúvó funkciója. Ne fújja ki a kivezetett levegőt egy szabad térbe. A kifúvó funkciót csak egy tiszta tömlővel használja.** A porok egészségkárosító hatásúak lehetnek.

- Kapcsolja be legalább 5 másodpercre a porszívót (GAS 15: állítsa a **(4)** be-/kikapcsolót az „On” helyzetbe; GAS 15 PS: állítsa a **(4)** üzemmód-átkapcsolót a „Porszívás” jelére), hogy megtisztítsa a **(16)** elszívó tömlőt a lerakódott portól.
- Forgassa el a **(16)** elszívótömlőt ütközésig az óramutató járásával ellenkező irányba és húzza ki a **(2)** tömlőcsatlakozóból.
- Dugasolja be a **(16)** elszívótömlőt a **(12)** tömlőcsatlakozóba és forgassa el ütközésig az óramutató járásával meg egyező irányba.

A műanyag zsák vagy porgyűjtő zacskó behelyezése/kivétele (száraz anyagok felszívása) (lásd a C1–C4 ábrát)

Száraz anyagok felszívására a **(1)** tartályba be lehet helyezni egy **(18)** műanyag zsákot vagy egy porgyűjtő zacskót (tarto-

zék). Ez megkönnyíti a durva szennyeződések ártalmatlanítását.

A műanyag zsák behelyezése

- Nyissa ki a **(8)** zárat és vegye le a porszívó **(7)** felső részét.
- Tegye bele a **(18)** műanyag zsákot a betöltőnyílással felfelé a **(1)** tartályba. Rögzítse a műanyag zsákot a **(27)** elszívónyílás alatt a **(28)** kapcsolókkal.
- Gondoskodjon arról, hogy a **(18)** műanyag zsák teljesen felfeküdjön a **(1)** tartály belső falaira.
- Húzza rá a **(18)** műanyag zsák kiálló részét a **(1)** tartály szélére.
- Tegye fel a porszívó **(7)** felső részét és zárja le a **(8)** zárat.

A műanyag zsák kivétele és lezárása

- Nyissa ki a **(8)** zárat és vegye le a porszívó **(7)** felső részét.
- Húzza hátrafelé ki a megtelt **(18)** műanyag zsák szélét a **(28)** kapcsolókból.
- Óvatosan vegye ki a **(18)** műanyag zsákot, anélkül, hogy az megsérülne, a **(1)** tartályból.
- Ügyeljen ekkor arra, hogy a műanyag ne dörzsölődjön hozzá a **(27)** elszívónyíláshoz vagy más éles tárgyhoz.

A porzsák kicserélése/behelyezése (tartozék)

- Nyissa ki a **(8)** zárat és vegye le a porszívó **(7)** felső részét.
- Húzza le hátrafelé a megtelt **(18)** porzsákot a csatlakozó karimáról. A fedél áthajtásával zárja le a porzsák nyílását. Vegye ki a lezárt porzsákot a **(1)** tartályból.
- Húzza rá az új porgyűjtő zacskót a porszívó csatlakozó karimájára. Gondoskodjon arról, hogy a porzsák teljes hosszában felfeküdjön a **(1)** tartály belső falára.
- Tegye fel a porszívó **(7)** felső részét és zárja le a **(8)** zárat.

A gumiperem behelyezése (nedves elszívás) (lásd a D ábrát)

- Emelje ki a **(23)** kefeszalagot egy megfelelő szerszámmal a **(24)** padlószívó fejből.
- Tegye be a **(22)** gumiperemeket a **(24)** padlószívó fejbe.

Megjegyzés: A gumiperemek struktúrált oldalának kifelé kell mutatnia.

A nedves szűrő behelyezése (nedves anyagok felszívása) (lásd a E1– E2 ábrát)

A víz és szilárd anyagok keverékeinek felszívásánál a hulladékkezelés megkönnyítésére a porszívó egy **(20)** nedves szűrőt is tartalmaz, amely elválasztja a folyadékot a szilárd anyagoktól.

- Nyissa ki a **(8)** zárat és vegye le a porszívó **(7)** felső részét.

- Forgassa el a **(29)** szűrőtartót ütközésig a forgásirányba és vegye ki a szűrőtartót a **(19)** fő szűrővel együtt a porszívó **(7)** felső részéből.
- Húzza rá a **(20)** nedves szűrőt a **(30)** szűrőkosárra.
- Tegye fel a porszívó **(7)** felső részét és zárja le a **(8)** zárat.

Üzemeltetés

- ▶ **Húzza ki a csatlakozó dugót a dugaszoló aljzatból, mielőtt a porszívón karbantartási munkákat végez, vagy meg akarja tisztítani a porszívót, ha beállításokat végez, tartozékokat cserél, vagy a porszívót elraktározza.** Ez az elővigyázatossági intézkedés meggátolja a porszívó akaratlan üzembe helyezését.

Üzembe helyezés

- ▶ **Ügyeljen a helyes hálózati feszültségre!** Az áramforrás feszültségének meg kell egyeznie a porszívó típusábráján található adatokkal.
- ▶ **Kérjük, tájékozódjon az Ön országában az egészségre ártalmas porok kezelésére vonatkozó előírásokról/törvényekről.**



A porszívót alapvetően nem szabad robbanásveszélyes helyiségekben használni.

Egy optimális elszívási teljesítmény biztosítására a **(16)** szivótömlőt mindig teljesen le kell tekerni a porszívó **(7)** felső részéről.



Száraz porszívás

Figyelem: Gondoskodjon arról, hogy száraz elszívás esetén a **(19)** fő szűrő be legyen helyezve a porszívóba.

Lerakódott porréteg felszívása (GAS 15)

- A porszívó **bekapcsolásához** állítsa a **(4)** be-/kikapcsolót az „On” jelre. 
- A porszívó **kikapcsolásához** állítsa a **(4)** be-/kikapcsolót az „Off” jelre. 

Lerakódott porréteg felszívása (GAS 15 PS)

- A porszívó **bekapcsolásához** állítsa a **(4)** üzemmód-átkapcsolót a „Porszívás” jelére. 
- A porszívó **kikapcsolásához** állítsa a **(4)** üzemmód-átkapcsolót a „Kikapcsolás” jelére. 

A működő elektromos kéziszerszámok által létrehozott por elszívása (GAS 15 PS) (lásd a F ábrát)

- ▶ **A helyiségben egy elegendő mértékű levegőcsere sebességet (L) kell fenntartani, ha a porszívóból kilépő levegő a helyiségbe jut vissza. Tartsa be az adott országban érvényes előírásokat.**

A porszívóba egy **(3)** védőérintkezős dugaszolóaljzat van építve. Ehhez egy elektromos kéziszerszámot lehet csatlakoztatni. Vegye tekintetbe a csatlakozásra kerülő elektromos kéziszerszám legnagyobb megengedett csatlakoztatási teljesítményét.

- Szerelje fel a **(14)** elszívó adaptert (lásd „Az elszívó-adapter felszerelése (GAS 15 PS)”, Oldal 120).
- Dugja be a **(14)** elszívó-adaptert az elektromos kéziszer-szám elszívó csőcsonkjába.

Megjegyzés: Olyan elektromos kéziszerszámmal végzett munkák esetén, amelyeknél a légbevezetés a szívótömlőbe alacsony (például szűrőfűrészek, csiszolók stb.), a **(14)** elszívó adapter **(31)** hamislevegő nyílását ki kell nyitni. A fél-automata szűrőtisztítás (SFC) csak így működik problémamentesen.

Ehhez forgassa el a gyűrűt a **(31)** hamislevegő nyílás felett, amíg egy maximális nyílás jön létre.

- A porszívó **Indítás-/stop-automatikájának az üzembe helyezéséhez** állítsa a **(4)** üzemmód-átkapcsolót a „Start-/Stop-automatika” jelére.
- A porszívó **üzembe helyezéséhez** kapcsolja be a **(3)** dugaszolóaljzathoz csatlakoztatott elektromos kéziszerszámot. A porszívó automatikusan elindul.
- Az **elszívás befejezéséhez** kapcsolja ki az elektromos kéziszerszámot.
A Start-/stop-automatika utánfutási funkciója a porszívót még 6 másodpercig működésben tartja, hogy kiszívja a maradék porokat az elszívó tömlőből.
- A porszívó **kikapcsolásához** állítsa a **(4)** üzemmód-átkapcsolót a „Kikapcsolás” jelére.

Nedves porszívás

- ▶ **Ne szívjon fel a porszívóval gyúlékony vagy robbanásveszélyes folyadékokat, például benzint, olajat, alkoholt vagy oldószereket. Ne szívjon fel forró vagy égő porokat. Ne üzemeltesse a porszívót robbanásveszélyes helyiségekben.** A porok, gőzök vagy folyadékok meggyulladhatnak vagy felrobbanhatnak.
- ▶ **A porszívót nem szabad vízszivattyúként használni.** A porszívó levegő és víz keverékének felszívására szolgál.

Figyelem: Gondoskodjon arról, hogy a nedves anyagok elszívásához a **(19)** fő szűrő ne maradjon a porszívóban.

Munkavégzési lépések a nedves porszívás előtt

- Nyissa ki a **(8)** zárat és vegye le a porszívó **(7)** felső részét.
- Forgassa el a **(29)** szűrőtartót ütközésig a forgásirányba és vegye ki a szűrőtartót a **(19)** fő szűrővel együtt a porszívó **(7)** felső részéből.
- Szükség esetén távolítsa el a **(18)** műanyag zsákokat vagy porgyűjtő zacskót.
- Tegye fel a porszívó **(7)** felső részét és zárja le a **(8)** zárat.
- Tegye be a **(22)** gumiperemet a **(24)** padlószívó fejbe.

Folyadékok felszívása

- Kapcsolja be a porszívót (GAS 15: állítsa a **(4)** be-/kikapcsolót az „On” helyzetbe; GAS 15 PS: állítsa az **(4)** üzemmód-átkapcsolót a „Porszívás” jelére).

A porszívó egy úszótesttel van felszerelve. A maximális szint elérésekor a szívás leáll.

- Állítsa a **(4)** be-/kikapcsolót az „Off” helyzetbe (GAS 15), illetve a **(4)** üzemmód-átkapcsolót a „Kikapcsolás” jelére (GAS 15 PS).
 - Üritse ki a **(1)** tartályt.
- A penészkepződés megelőzésére egy nedves elszívás után:
- Vegye le a porszívó **(7)** felső részét és alaposan szárítsa meg.
 - Vegye ki a **(20)** nedves szűrőt és szárítsa ezt is alaposan ki.

Félautomatikus szűrőtisztítás (lásd a G ábrát)

Legkésőbb akkor, ha az elszívási teljesítmény már nem kielégítő, aktiválni kell a szűrőtisztítást.

A szűrőtisztítás gyakorisága a por fajtájától és mennyiségétől függ. Rendszeres alkalmazás esetén a maximális szállítási teljesítmény hosszabb ideig fennmarad.

A félautomata szűrőtisztítás (SFC) során a szűrő lamelláit a megfordított légáram tisztítja meg.

Ha egy redős szűrőnek csak a felülete van elszennyeződve, az még teljes mértékben működésképes. A lapos redős szűrő kiütögetéssel vagy átfúvásával való kitisztítására nincs szükség és az még a szűrő megromlásához is vezethet.

Az SFC-szűrőtisztítás kioldása

- Zárja le a tenyerével a fűvóka- vagy szívótömlőnyílást.
- Nyomja meg 3-szor a **(6)** SFC-kapcsolót.

Karbantartás és szerviz

Karbantartás és tisztítás

- ▶ **Húzza ki a csatlakozó dugót a dugaszoló aljzathoz, mielőtt a porszívón karbantartási munkákat végez, vagy meg akarja tisztítani a porszívót, ha beállításokat végez, tartozékokat cserél, vagy a porszívót elraktározza.** Ez az elővigyázatossági intézkedés meggátolja a porszívó akaratlan üzembe helyezését.
- ▶ **Tartsa mindig tisztán a porszívót és annak szellőzőnyílásait, hogy jól és biztonságosan dolgozhasson.**
- ▶ **A porszívó karbantartásához és tisztításához viseljen egy porvédő álarcot.**



Ha a csatlakozó vezetékét ki kell cserélni, akkor a cserével csak a magát a Bosch céget, vagy egy Bosch elektromos kéziszerszám-műhely ügyfélszolgálatát szabad megbízni, nehogy a biztonságra veszélyes szituáció lépjen fel.

A porgyűjtő tartály rendszeres kiürítése és a szűrők rendszeres tisztítása optimális szívási teljesítményt biztosít. Ha a szívási teljesítmény ezután sem megfelelő, adja le a porszívót a Vevőszolgálatnál.

Szűrő kicserélése/tisztítása (lásd a H1-H2 ábrát)

A megromlott redős szűrőket azonnal cserélje ki.

- Nyissa ki a **(8)** zárat és vegye le a porszívó **(7)** felső részét.

- Forgassa el a **(29)** szűrőtartót ütközésig a  forgásirányba és vegye ki a szűrőtartót a **(19)** fő szűrővel együtt a porszívó **(7)** felső részéből.
- Húzza le az elszennyeződött/megrongálódott **(19)** fő szűrőt a **(29)** szűrőtartóról.
- Kefélje le egy puha kefével a **(19)** fő szűrő lamelláit. *vagy* cserélje ki a megrongálódott **(19)** fő szűrőt.
- Tegye fel a **(29)** szűrőtartót a megtisztított/új **(19)** fő szűrőre.
- Húzza rá a **(29)** szűrőtartót a **(19)** fő szűrővel együtt a **(30)** szűrőkosárra és forgassa el a **(29)** szűrőtartót ütközésig a  forgásirányba.
- Tegye fel a porszívó **(7)** felső részét és zárja le a **(8)** zárat.

A tartály tisztítása

- Időről időre tisztítsa ki egy a kereskedelemben szokványosan kapható, nem dörzsölő hatású tisztítószerrel a **(1)** porgyűjtő tartályt és hagyja alaposan megszáradni.

Tárolás és szállítás (lásd a I ábrát)

- Csavarja rá a hálózati tápvezetékét a **(5)** tartófogantyúra.
- Dugaszolja be a **(25)** szívócsöveket a **(11)** tartókba.
- Fektesse a **(16)** elszívőtömlőt a porszívó felső része köré és akassza be a **(15)** tartópántot a **(10)** tartóba.
- A porszívót csak a **(5)** fogantyúnál fogva emelje fel és szállítsa.
- Állítsa le a porszívót egy száraz helyiségben és biztosítsa be jogosulatlan használat ellen.
- A **(9)** bolygókerék lefékezéséhez nyomja le a lábával a **(13)** bolygókerékféket.

Az üzemzavarok elhárítása

- ▶ **Ha egy üzemzavar (például szűrőtörés) lép fel, a porszívót azonnal ki kell kapcsolni. Az ismételt üzembevetel előtt az üzemzavart meg kell szüntetni.**

Probléma	Hibaelhárítás
A szívóturbina nem indul el.	<ul style="list-style-type: none"> – Ellenőrizze a hálózati tápvezetékét, a hálózati csatlakozó dugót, a biztosítékot és a dugaszolóaljzatot. <p>GAS 15 PS: A (4) üzemmód-átkapcsoló a „Start/Stop-Automatika” helyzetben van.</p> <ul style="list-style-type: none"> – Állítsa a (4) üzemmód-átkapcsolót „Porszívás” jelére, illetve kapcsolja be a (3) dugaszolóaljzathoz csatlakoztatott elektromos kéziszerszámot.
A szívóturbina a tartály kiürítése után nem indul el.	<ul style="list-style-type: none"> – Kapcsolja ki a porszívót, várjon 5 másodpercet, majd az 5 másodperc elteltével ismét kapcsolja be a porszívót.
A szívóerő csökken.	<ul style="list-style-type: none"> – Ürítse ki a (1) tartályt. – Szüntesse meg a szívófej, a (25) szívócső, a (16) elszívőtömlő vagy a (19) szűrő dugulását. – Cserélje ki a (18) műanyag zsákokat vagy a porzsákokat. – Pattintsa helyesen be a helyére a (29) szűrőtartót. – Tegye fel helyesen a porszívó (7) felső részét és zárja le a (8) lezáró kapcsokat. – Cserélje ki a (19) fő szűrőt.
Az elszívás során por lép ki	<ul style="list-style-type: none"> – Ellenőrizze a (19) fő szűrő előírás szerű beszerelését. – Cserélje ki a (19) fő szűrőt.
A kikapcsoló automatika (nedves elszívás) nem reagál.	<p>Az elektromosan nem vezető folyadékok vagy habképződés esetén a kikapcsoló automatika nem működik.</p> <ul style="list-style-type: none"> – Folyamatosan ellenőrizze a töltési szintet.
A szűrőtisztítás nem működik.	<ul style="list-style-type: none"> – Nyomja be a (6) SFC-kapcsolót.

Vevőszolgálat és alkalmazási tanácsadás

A vevőszolgálat a terméke javításával és karbantartásával, valamint a pótalkatrészekkel kapcsolatos kérdésekre szívesen válaszol. A pótalkatrészekkel kapcsolatos robbantott ábrák és egyéb információk a következő címen található:

www.bosch-pt.com

A Bosch Alkalmazási Tanácsadó Team a termékeinkkel és azok tartozékaival kapcsolatos kérdésekben szívesen nyújt segítséget.

Ha kérdései vannak vagy pótalkatrészeket szeretne rendelni, okvetlenül adja meg a termék típusábráján található 10-jegyű cikkszámot.

Magyarország

Robert Bosch Kft.
1103 Budapest
Gyömrői út. 120.

A www.bosch-pt.hu oldalon online megrendelheti készülékének javítását.

Tel.: +36 1 431 3835
 Fax: +36 1 431 3888
 E-mail: info.bsc@hu.bosch.com
 www.bosch-pt.hu

Елтáволитás

A porszívót, a tartozékokat és a csomagolásokat a környezetvédelmi szempontoknak megfelelően kell újrafelhasználásra leadni.



Ne dobja ki a porszívót a háztartási szeméttbe!

Csak az EU-tagországok számára:

A használt villamos és elektronikus berendezésekre vonatkozó 2012/19/EU sz. Európai Irányelvnek és ennek a megfelelő országok jogharmonizációjának megfelelően a már használhatatlan porszívókat külön össze kell gyűjteni és a környezetvédelmi szempontból megfelelő újra felhasználásra le kell adni.

Русский

Только для стран Евразийского экономического союза (Таможенного союза)

В состав эксплуатационных документов, предусмотренных изготовителем для продукции, могут входить настоящее руководство по эксплуатации, а также приложения. Информация о подтверждении соответствия содержится в приложении.

Информация о стране происхождения указана на корпусе изделия и в приложении.

Контактная информация относительно импортера содержится на упаковке.

Срок службы изделия

Срок службы изделия составляет 7 лет. Не рекомендуется к эксплуатации по истечении 5 лет хранения с даты изготовления без предварительной проверки (дату изготовления см. на этикетке).

Перечень критических отказов и ошибочные действия персонала или пользователя

- не использовать с поврежденной рукояткой или поврежденным защитным кожухом
- не использовать при появлении дыма непосредственно из корпуса изделия
- не использовать с перебитым или оголенным электрическим кабелем
- не использовать на открытом пространстве во время дождя (в распыляемой воде)
- не включать при попадании воды в корпус
- не использовать при сильном искрении
- не использовать при появлении сильной вибрации

Критерии предельных состояний

- перетёрт или повреждён электрический кабель
- поврежден корпус изделия

Тип и периодичность технического обслуживания

Рекомендуется очистить инструмент от пыли после каждого использования.

Хранение

- необходимо хранить в сухом месте
- необходимо хранить вдали от источников повышенных температур и воздействия солнечных лучей
- при хранении необходимо избегать резкого перепада температур
- хранение без упаковки не допускается
- подробные требования к условиям хранения смотрите в ГОСТ 15150 (Условие 1)

Транспортировка

- категорически не допускается падение и любые механические воздействия на упаковку при транспортировке
- при разгрузке/погрузке не допускается использование любого вида техники, работающей по принципу зажима упаковки
- подробные требования к условиям транспортировки смотрите в ГОСТ 15150 (Условие 5)

Дата изготовления указана на корпусе изделия.

Указания по технике безопасности для пылесосов



Прочтите все указания и инструкции по технике безопасности. Несоблюдение указаний по технике безопасности и инструкций может привести к поражению электрическим током, пожару и/или тяжелым травмам.

Сохраняйте эти инструкции и указания для будущего использования.

- ▶ **Этот пылесос не рассчитан на использование детьми или лицами с ограниченными физическими, сенсорными или умственными способностями или недостаточным опытом и знаниями.** Иначе существует опасность неправильного использования или получения травм.
- ▶ **Не оставляйте детей без присмотра.** Дети не должны играть с пылесосом.

⚠ ПРЕДУПРЕЖДЕНИЕ

Не собирайте вредные для здоровья материалы, например, древесную пыль бука или дуба, пыль горных пород, асбест. Эти вещества являются канцерогенными. Осведомьтесь о действующих в Вашей стране положениях/законах относительно обращения с вредной для здоровья пылью.

- ▶ **Используйте пылесос только в том случае, если Вы получили достаточно информации об использовании.** Тщательный инструктаж снижает риск неправильной эксплуатации и травм.

⚠ ПРЕДУПРЕЖДЕНИЕ

Пылесос предназначен для собирания сухих веществ, а при принятии соответствующих мер – также для собирания жидкостей. Проникновение воды внутрь электроинструмента увеличивает риск поражения электротоком.

- ▶ **Не собирайте пылесосом горючие или взрывоопасные жидкости, напр., бензин, масло, спирт, растворители. Не всасывайте горячую или горящую пыль. Не пользуйтесь пылесосом во взрывоопасных помещениях.** Пыль, пары или жидкости могут загореться или взорваться.

⚠ ПРЕДУПРЕЖДЕНИЕ

Используйте розетку только в указанных в руководстве по эксплуатации целях.

⚠ ПРЕДУПРЕЖДЕНИЕ

При выходе пены или воды из пылесоса сразу выключайте пылесос и опорожняйте контейнер.

Иначе пылесос может быть поврежден.

- ▶ **ВНИМАНИЕ!** Храните пылесос только внутри помещений.
- ▶ **ВНИМАНИЕ!** Регулярно очищайте поплавок и проверяйте его на предмет повреждений. Они могут негативно сказаться на функциональной способности.
- ▶ **Если невозможно избежать применения пылесоса в сыром помещении, подключайте электроинструмент через устройство защитного отключения.** Применение устройства защитного отключения снижает риск электрического поражения.
- ▶ **Подключайте пылесос к заземленной надлежащим образом сети.** В розетке и удлинителе должен быть исправный защитный провод.

- ▶ **Каждый раз перед началом работы проверяйте пылесос, шнур питания и штепсель. Не пользуйтесь пылесосом при обнаружении повреждений. Не открывайте пылесос самостоятельно, его ремонт разрешается выполнять только квалифицированному персоналу и только с использованием оригинальных запчастей.** Поврежденные пылесосы, шнуры питания и штепсели повышают риск поражения электрическим током.
- ▶ **Не переезжайте и не сдавливайте шнур. Не тяните за шнур для извлечения вилки из розетки или для перемещения пылесоса.** Поврежденный шнур повышает риск поражения электричеством.
- ▶ **Перед работами по техобслуживанию и очистке пылесоса, его настройке, замене принадлежностей или перед хранением извлекайте вилку из розетки.** Эта мера предосторожности предотвращает непреднамеренное включение пылесоса.
- ▶ **Обеспечивайте хорошую вентиляцию на рабочем месте!**
- ▶ **Ремонт пылесоса разрешается выполнять только квалифицированному персоналу и только с использованием оригинальных запчастей.** Этим обеспечивается безопасность пылесоса.
- ▶ **Перед эксплуатацией проверяйте безупречное состояние шланга отсасывания. Оставляйте при этом шланг отсасывания подключенным к пылесосу, чтобы пыль случайно не высыпалась.** Иначе Вы можете вдохнуть пыль.
- ▶ **Не садитесь на пылесос.** Этим Вы можете повредить пылесос.
- ▶ **Аккуратно обращайтесь с сетевым шнуром и шлангом отсасывания.** Иначе Вы можете подвергнуть опасности других людей.
- ▶ **Не очищайте пылесос под прямой струей воды.** Проникновение воды в крышку пылесоса увеличивает риск удара электрическим током.

Символы

Следующие символы могут быть важны при эксплуатации Вашего пылесоса. Запомните, пожалуйста, эти символы и их значение. Правильное понимание символов поможет вам лучше и надежней использовать пылесос.

Символы и их значение

ПРЕДУПРЕЖДЕНИЕ! Прочтите все указания и инструкции по технике безопасности. Несоблюдение указаний по технике безопасности и инструкций может привести к поражению электрическим током, пожару и/или тяжелым травмам.



Не подвешивайте пылесос на крюк крана, напр., для транспортировки. Пылесос не пригоден для подъема краном. Это чревато травмами и повреждением пылесоса.

Символы и их значение



Не садитесь и не становитесь на пылесос, а также не используйте его в качестве лестницы. Пылесос может опрокинуться или повредиться. Существует опасность травм.

GAS 15

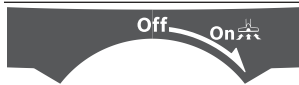

Выключение



Режим всасывания

Собирание пылевых отложений

GAS 15 PS



Автоматическое включение/выключение

Всасывание пыли от работающих электроинструментов

Пылесос автоматически включается и выключается с задержкой по времени



Выключение



Режим всасывания

Собирание пылевых отложений

max.
2100 W
min.
100 W

Указание максимально допустимой общей потребляемой мощности подключенного электроинструмента (в зависимости от страны)

Описание продукта и услуг

Применение по назначению

Электроинструмент предназначен для сборки, всасывания, перемещения и отделения негорючей сухой пыли, негорючих жидкостей и водно-воздушной смеси. Он пригоден для повышенных нагрузок при промышленном использовании, напр., для ремесленных работ, при использовании в промышленности, в отелях, школах, на фабриках, в офисах и в мастерских, а также в домашнем хозяйстве.

Используйте пылесос только в том случае, если Вы полностью ознакомились со всеми функциями и в состоянии пользоваться ими без каких-либо ограничений или получили соответствующие указания.

Изображенные составные части

Нумерация изображенных составных частей выполнена по иллюстрациям пылесоса на странице с рисунками.

- (1) Контейнер
- (2) Патрубок для шланга (режим всасывания)
- (3) Розетка для электроинструмента (GAS 15 PS)
- (4) Переключатель режимов (GAS 15 PS)
- (4) Выключатель (GAS 15)
- (5) Ручка для переноски
- (6) Выключатель SFC
- (7) Крышка пылесоса
- (8) Замок крышки пылесоса
- (9) Направляющий ролик
- (10) Держатель шланга пылеудаления
- (11) Держатель всасывающей трубы
- (12) Патрубок для шланга (режим выдувания)
- (13) Тормоз направляющего ролика
- (14) Адаптер пылеудаления (GAS 15 PS)
- (15) Петля шланга пылеудаления
- (16) Шланг пылеудаления
- (17) Изогнутая насадка
- (18) Пластиковый мешок/мешок для пыли ^{A)}
- (19) Основной фильтр
- (20) Мокрый фильтр
- (21) Щелевая насадка
- (22) Резиновая кромка
- (23) Вставные щетки
- (24) Напольная насадка
- (25) Всасывающая труба
- (26) Нажимная кнопка
- (27) Отверстие для всасывания
- (28) Скобы для закрепления пластикового мешка
- (29) Держатель фильтра
- (30) Фильтрующий элемент
- (31) Отверстие для воздуха с заглушкой

A) Изображенные или описанные принадлежности не входят в стандартный объем поставки. Полный ассортимент принадлежностей Вы найдете в нашей программе принадлежностей.

Технические данные

Пылесос для влажной уборки/пылесос		GAS 15	GAS 15 PS
Артикульный номер		3 601 JE5 0..	3 601 JE5 1..
Ном. потребляемая мощность	Вт	1100	1100
Частота	Гц	50–60	50–60
Объем контейнера (брутто)	л	15	15
Объем нетто (жидкость)	л	8	8
Объем мешка для пыли	л	8	8
макс. разрежение ^{A)}			
– пылесос	кПа	22	22
– Турбина	кПа	22	22
макс. пропускная способность ^{A)}			
– пылесос	л/с	33	33
– Турбина	л/с	53	53
Автоматическое включение/выключение		–	●
Масса согласно ЕРТА-Procedure 01:2014	кг	9,6	9,6
Класс защиты		□/II	⊕/I
Степень защиты		IPX4	IPX4

A) измерено при шланге пылеудаления Ø 35 мм с длиной 3 м

Параметры указаны для номинального напряжения [U] 230 В. При других значениях напряжения, а также в специфическом для страны исполнении инструмента возможны иные параметры.

Автоматическое включение/выключение ^{A)}			
	Номинальное напряжение	максимальная мощность	минимальная мощность
ЕС	220–240 В	2100 Вт	100 Вт
Великобритания	240 В	1760 Вт	100 Вт
СН	230 В	2100 Вт	100 Вт

A) Указание максимально допустимой общей потребляемой мощности подключенного электроинструмента (в зависимости от страны)

Эта мера предосторожности предотвращает непреднамеренное включение пылесоса.

Данные по шуму и вибрации

Шумовая эмиссия определена в соответствии с EN 60335-2-69.

A-взвешенный уровень звукового давления от электроинструмента обычно составляет 74 дБ(A). Погрешность K = 3 дБ. Уровень шума во время работы может превышать 80 дБ(A).

Используйте средства защиты органов слуха!

Суммарная вибрация a_h (векторная сумма трех направлений) и погрешность K определены в соответствии с EN 60335-2-69: $a_h < 2,5 \text{ м/с}^2$, $K = 1,5 \text{ м/с}^2$.

Сборка

- ▶ **Перед работами по техобслуживанию и очистке пылесоса, его настройке, замене принадлежностей или перед хранением извлекайте вилку из розетки.**

Монтаж принадлежностей для всасывания (см. рис. А)

Шланг пылеудаления (16) оснащен зажимом, при помощи которого можно присоединять принадлежности для пылеудаления (адаптер пылеудаления (14), изогнутую насадку (17)).

Монтаж насадок и труб

- Наденьте изогнутую насадку (17) на шланг пылеудаления (16) так, чтобы обе нажимные кнопки (26) шланга пылеудаления отчетливо вошли в зацепление.
- Затем плотно наденьте требуемую принадлежность для пылеудаления (напольную насадку, щелевую насадку, всасывающую трубу и т.д.) на изогнутую насадку (17).
- Для снятия надавите нажимные кнопки (26) внутрь и снимите элементы друг с друга.

Монтаж адаптера пылеудаления (GAS 15 PS)

- Наденьте адаптер пылеудаления (14) на шланг пылеудаления (16) так, чтобы обе нажимные кнопки (26) шланга пылеудаления отчетливо вошли в зацепление.
- Для снятия надавите нажимные кнопки (26) внутрь и снимите элементы друг с друга.

Подключение шланга пылеудаления

Режим всасывания (см. рис. B1)

- Вставьте шланг пылеудаления (16) в патрубок для шланга (2) и поверните его до упора по направлению вращения .

Указание: Из-за трения пыли при всасывании на всасывающем шланге и принадлежностях образуется электростатический заряд, в результате чего пользователь может испытать статический разряд (в зависимости от условий окружающей среды и чувствительности тела). В основном Bosch рекомендует использовать антистатический всасывающий шланг (принадлежности) при всасывании мелкой пыли и сухих материалов.

Функция продувки (см. рис. B2)

- ▶ **Пылесос оснащен функцией продувки. Не выдувайте отработанный воздух в открытое пространство. Используйте функцию продувки только с чистым шлангом.** Пыль может нанести вред здоровью.
- Включите пылесос как минимум на 5 с (GAS 15: выключатель (4) в положение «On»; GAS 15 PS: переключатель режимов (4) на символ «Режим всасывания»), чтобы очистить шланг пылеудаления (16) от отложенной пыли.
- Поверните шланг пылеудаления (16) против часовой стрелки до упора и выньте его из патрубка для шланга (2).
- Вставьте всасывающий шланг (16) в патрубок для шланга (12) и поверните по часовой стрелке до упора.

Установка/извлечение пластикового мешка или мешка для пыли (сухое пылеудаление) (см. рис. C1–C4)

Для сухого пылеудаления можно вставить пластиковый мешок (18) или мешок для пыли (принадлежность) в контейнер (1). Это облегчает сбор крупной грязи.

Установка пластикового мешка

- Откройте замки (8) и снимите крышку пылесоса (7).
- Вложите пластиковый мешок (18) в контейнер (1) приемным отверстием вперед. Закрепите пластиковый мешок под всасывающим отверстием (27) при помощи скоб (28).
- Убедитесь, что пластиковый мешок (18) полностью прилегает к внутренним стенкам контейнера (1).
- Перекиньте остальную часть пластикового мешка (18) через ободок контейнера (1).
- Наденьте крышку пылесоса (7) и закройте замки (8).

Извлечение и запечатывание пластикового мешка

- Откройте замки (8) и снимите крышку пылесоса (7).
- Вытащите края полного пластикового мешка (18) из скоб (28), потянув его назад.
- Осторожно извлеките пластиковый мешок (18) из контейнера (1) так, чтобы он не повредился.
- Следите за тем, чтобы пластиковый мешок не задел всасывающее отверстие (27) или иные острые предметы.

Смена/установка мешка для пыли (принадлежность)

- Откройте замки (8) и снимите крышку пылесоса (7).
- Снимите заполненный пылевой мешок (18) с присоединительного фланца, потянув его назад. Закройте отверстие пылевого мешка, повернув для этого крышку. Извлеките закрытый пылевой мешок из контейнера (1).
- Наденьте новый мешок для пыли на соединительный фланец пылесоса. Пылевой мешок должен прилегать к внутренней стенке контейнера (1) по всей длине.
- Наденьте крышку пылесоса (7) и закройте замки (8).

Установка резиновых кромок (всасывание жидкостей) (см. рис. D)

- Извлеките вставные щетки (23) при помощи подходящего инструмента из напольной насадки (24).
- Вставьте резиновые кромки (22) в напольную насадку (24).

Указание: Структурированная сторона резиновых кромок должна смотреть наружу.

Установка мокрого фильтра (всасывание жидкостей) (см. рис. E1–E2)

Для облегчения сбора смеси воды и твердых материалов пылесос оснащен мокрым фильтром (20), который отделяет жидкость от твердых материалов.

- Откройте замки (8) и снимите крышку пылесоса (7).
- Поверните держатель фильтра (29) до упора в направлении вращения  и извлеките держатель фильтра вместе с основным фильтром (19) из крышки пылесоса (7).
- Наденьте мокрый фильтр (20) на фильтрующий элемент (30).
- Наденьте крышку пылесоса (7) и закройте замки (8).

Работа с инструментом

- ▶ **Перед работами по техобслуживанию и очистке пылесоса, его настройке, замене принадлежностей или перед хранением извлекайте вилку из розетки.** Эта мера предосторожности предотвращает непреднамеренное включение пылесоса.

Включение электроинструмента

- ▶ **Учитывайте напряжение в сети!** Напряжение источника питания должно соответствовать данным на заводской табличке пылесоса.
- ▶ **Ознакомьтесь с действующими в Вашей стране положениями/законодательными предписаниями относительно обращения с вредной для здоровья пылью.**

Не используйте пылесос во взрывоопасных помещениях. Для обеспечения оптимальной мощности всасывания шланг пылеудаления (16) всегда должен быть полностью размотан с крышки пылесоса (7).

сухое пылеудаление

Указание: Убедитесь в том, что при сухом пылеудалении основной фильтр (19) вставлен в пылесос.

Собирание пылевых отложений (GAS 15)

- Для **включения** пылесоса установите выключатель (4) на символ «On».
- Для **выключения** пылесоса установите выключатель (4) на символ «Off».

Собирание пылевых отложений (GAS 15 PS)

- Для **включения** пылесоса установите переключатель режимов (4) на символ «Режим всасывания».
- Для **выключения** пылесоса установите переключатель режимов (4) на символ «Выключение».

Всасывание пыли от работающих электроинструментов (GAS 15 PS) (см. рис. F)

- ▶ **Если отработанный воздух отводится в помещение, в помещении должна быть обеспечена достаточная кратность воздухообмена (L). Обратите внимание на соответствующие предписания, действующие в Вашей стране.**

В пылесосе имеется розетка с защитным контактом (3). В нее можно включить внешний электроинструмент. Обратите внимание на максимальную допустимую потребляемую мощность подключенного электроинструмента.

- Монтируйте адаптер пылеудаления (14) (см. «Монтаж адаптера пылеудаления (GAS 15 PS)», Страница 128).
- Вставьте адаптер пылеудаления (14) в патрубок пылеудаления электроинструмента.

Указание: При работе с электроинструментами, которые подают мало воздуха в шланг всасывания (напр., электролобзики, шлифмашины и т.д.), необходимо обязательно открывать отверстие для воздуха с заглушкой (31) на адаптере всасывания (14). Только так можно обеспечить бесперебойную работу полуавтоматического очищения фильтра (SFC).

Для этого поворачивайте кольцо над отверстием для воздуха с заглушкой (31), пока отверстие не достигнет максимального размера.

- Чтобы **задействовать автоматическое включение/выключение** пылесоса, установите переключатель режимов (4) на символ «Автоматическое включение/выключение».
- Для **включения** пылесоса включите электроинструмент, подключенный к штепсельной розетке (3). Пылесос запускается автоматически.
- Выключите электроинструмент, чтобы **пылеудаление прекратилось**.
Функция работы на выбеге при автоматическом включении/выключении обеспечивает работу в течение ок. 6 секунд после выключения, чтобы убрать остатки пыли из всасывающего шланга.
- Для **выключения** пылесоса установите переключатель режимов (4) на символ «Выключение».

Всасывание жидкостей

- ▶ **Не собирайте пылесосом горючие или взрывоопасные жидкости, напр., бензин, масло, спирт, растворители. Не всасывайте горячую или горящую пыль. Не пользуйтесь пылесосом во взрывоопасных помещениях.** Пыль, пары или жидкости могут загореться или взорваться.
- ▶ **Не рекомендуется использовать пылесос в качестве насоса для воды.** Пылесос предназначен для всасывания водно-воздушной смеси.

Указание: Убедитесь в том, что при всасывании жидкостей основной фильтр (19) извлечен из пылесоса.

Операции перед всасыванием жидкостей

- Откройте замки (8) и снимите крышку пылесоса (7).
- Поверните держатель фильтра (29) до упора в направлении вращения и извлеките держатель фильтра вместе с основным фильтром (19) из крышки пылесоса (7).
- При необходимости извлеките пластиковый мешок (18) или пылевой мешок.
- Наденьте крышку пылесоса (7) и закройте замки (8).
- Вставьте резиновые кромки (22) в напольную насадку (24).

Собирание жидкостей

- Включите пылесос (GAS 15: выключатель (4) в положение «On»; GAS 15 PS: переключатель режимов (4) на символ «Режим всасывания»).

Пылесос оснащен поплавком. По достижении максимальной высоты наполнения всасывание прекращается.

- Установите выключатель (4) в положение «Off» (GAS 15) или переключатель режимов (4) на символ «Выключение» (GAS 15 PS).
- Опорожните контейнер (1).

Для предотвращения образования плесени после всасывания жидкостей:

- Снимите крышку пылесоса (7) и дайте ей как следует просохнуть.
- Извлеките мокрый фильтр (20) и дайте ему тоже как следует просохнуть.

Полуавтоматическая очистка фильтра (см. рис. G)

Очистку фильтра следует выполнять, как только заметно упадет производительность всасывания.

Частота очистки фильтра зависит от вида и количества пыли. При регулярном применении максимальная производительность всасывания сохраняется дольше.

При полуавтоматической очистке фильтра (SFC) пластинки фильтра очищаются от отложений пыли путем реверсирования потока воздуха.

Загрязненный снаружи фильтр обладает полной функциональностью. Очистка фильтра вручную путем выбивания или обдува не только не требуется, но к тому же может повредить фильтр.

Запуск очистки фильтра SFC

- Перекройте ладонью отверстие насадки или всасывающего шланга.
- Нажмите 3 раза выключатель SFC (6).

Техобслуживание и сервис

Техобслуживание и очистка

- ▶ **Перед работами по техобслуживанию и очистке пылесоса, его настройке, замене принадлежностей или перед хранением извлекайте вилку из розетки.** Эта мера предосторожности предотвращает непреднамеренное включение пылесоса.
- ▶ **Для обеспечения качественной и безопасной работы содержите пылесос и вентиляционные прорези в чистоте.**
- ▶ **При обслуживании и чистке пылесоса одевайте защитную маску.**



Если требуется поменять шнур, обращайтесь на фирму Bosch или в авторизованную сервисную мастерскую для электроинструментов Bosch.

Регулярное опорожнение контейнера для пыли и очистка фильтра гарантируют оптимальную мощность всасывания. Если после этого производительность всасывания не повысится, то пылесос следует сдать в сервисную мастерскую.

Проблема	Устранение
Всасывающая турбина не запускается.	<ul style="list-style-type: none"> – Проверьте сетевой шнур, штепсельную вилку, предохранитель и штепсельную розетку.
	<p>GAS 15 PS: Переключатель режимов (4) стоит в положении «Автоматическое включение/выключение».</p> <ul style="list-style-type: none"> – Установите переключатель режимов (4) на символ «Режим всасывания» или включите электроинструмент, подключенный к штепсельной розетке (3).

Извлечение/смена фильтра (см. рис. H1–H2)

Поврежденный плоский складчатый фильтр подлежит немедленной замене.

- Откройте замки (8) и снимите крышку пылесоса (7).
- Поверните держатель фильтра (29) до упора в направлении вращения  и извлеките держатель фильтра вместе с основным фильтром (19) из крышки пылесоса (7).
- Извлеките загрязнившийся/поврежденный основной фильтр (19) из держателя фильтра (29).
- Очистите пластинки основного фильтра (19) мягкой щеткой.
или
Замените поврежденный основной фильтр (19).
- Насадите держатель фильтра (29) на очищенный/новый основной фильтр (19).
- Наденьте держатель фильтра (29) вместе с основным фильтром (19) на фильтрующий элемент (30) и поверните держатель фильтра (29) до упора в направлении вращения .
- Наденьте крышку пылесоса (7) и закройте замки (8).

Очистка контейнера

- Время от времени протирайте контейнер (1) обычным, неабразивным моющим средством и давайте ему высохнуть.

Хранение и транспортировка (см. рис. I)

- Обмотайте сетевой шнур вокруг ручки для переноса (5).
- Вставьте всасывающие трубы (25) в держатели (11).
- Уложите всасывающий шланг (16) вокруг верхней части пылесоса и наденьте петлю (15) на крепление всасывающего шланга (10).
- Переносите пылесос за ручку (5).
- Убирайте пылесос на хранение в сухое помещение и защищайте его от несанкционированного использования.
- Для фиксирования направляющего ролика (9) опустите тормоз направляющего ролика (13) вниз.

Устранение неисправностей

- ▶ **В случае неполадки (напр., излома фильтра) пылесос нужно немедленно выключить. Перед повторным включением нужно устранить неполадку.**

Проблема	Устранение
После опорожнения контейнера турбина не включается.	– Выключите пылесос и подождите 5 секунд, через 5 секунд включите его снова.
Мощность всасывания падает.	– Опорожните контейнер (1) . – Удалите засорения из всасывающей насадки, всасывающей трубы (25) , всасывающего шланга (16) или фильтра (19) . – Замените пластиковый мешок (18) или мешок для пыли. – Правильно вставьте держатель фильтра (29) до щелчка. – Правильно поставьте крышку пылесоса (7) и закройте замки (8) . – Замените основной фильтр (19) .
При чистке пылесосом из него разлетается пыль.	– Проверьте правильность установки основного фильтра (19) . – Замените основной фильтр (19) .
Автоматическое выключение (всасывание жидкостей) не срабатывает.	В случае непроводящих жидкостей или при образовании пены автоматическое выключение не работает. – Постоянно проверяйте уровень заполнения.
Очистка фильтра не работает.	– Нажмите выключатель SFC (6) .

Сервис и консультирование по вопросам применения

Сервисный отдел ответит на все Ваши вопросы по ремонту и обслуживанию Вашего продукта, а также по запчастям. Изображения с пространственным разделением делателей и информацию по запчастям можно посмотреть также по адресу: **www.bosch-pt.com**
Коллектив сотрудников Bosch, предоставляющий консультации на предмет использования продукции, с удовольствием ответит на все Ваши вопросы относительно нашей продукции и ее принадлежностей.
Пожалуйста, во всех запросах и заказах запчастей обязательно указывайте 10-значный товарный номер по заводской табличке изделия.

Для региона: Россия, Беларусь, Казахстан, Украина
Гарантийное обслуживание и ремонт электроинструмента, с соблюдением требований и норм изготовителя производятся на территории всех стран только в фирменных или авторизованных сервисных центрах «Роберт Бош». **ПРЕДУПРЕЖДЕНИЕ!** Использование контрафактной продукции опасно в эксплуатации, может привести к ущербу для Вашего здоровья. Изготовление и распространение контрафактной продукции преследуется по Закону в административном и уголовном порядке.

Россия

Уполномоченная изготовителем организация:
ООО «Роберт Бош» Вашутинское шоссе, вл. 24
141400, г. Химки, Московская обл.
Тел.: +7 800 100 8007
E-Mail: info.powertools@ru.bosch.com
www.bosch-pt.ru

Беларусь

ИП «Роберт Бош» ООО
Сервисный центр по обслуживанию электроинструмента
ул. Тимирязева, 65А-020
220035, г. Минск

Тел.: +375 (17) 254 78 71
Тел.: +375 (17) 254 79 16
Факс: +375 (17) 254 78 75
E-Mail: pt-service.by@bosch.com
Официальный сайт: www.bosch-pt.by

Казахстан

Центр консультирования и приема претензий
ТОО «Роберт Бош» (Robert Bosch)
г. Алматы,
Республика Казахстан
050012
ул. Муратбаева, д. 180
БЦ «Гермес», 7й этаж
Тел.: +7 (727) 331 31 00
Факс: +7 (727) 233 07 87
E-Mail: ptka@bosch.com
Полную и актуальную информацию о расположении сервисных центров и приемных пунктов Вы можете получить на официальном сайте:
www.bosch-professional.kz

Молдова

RIALTO-STUDIO S.R.L.
Пл. Кантемира 1, этаж 3, Торговый центр ТОПАЗ
2069 Кишинев
Тел.: + 373 22 840050/840054
Факс: + 373 22 840049
Email: info@rialto.md

Армения, Азербайджан, Грузия, Киргизстан, Монголия, Таджикистан, Туркменистан, Узбекистан

ТОО «Роберт Бош» (Robert Bosch)
Power Tools послепродажное обслуживание проспект Райымбека 169/1
050050 Алматы, Казахстан
Службная эл. почта: service.pt.ka@bosch.com
Официальный веб-сайт: www.bosch.com, www.bosch-pt.com

Утилізація

Отслуживши свій срок пылесос, принадлежности и упаковку следует сдавать на экологически чистую рециркуляцию отходов.



Не выбрасывайте пылесос в бытовой мусор!

Только для стран-членов ЕС:

В соответствии с Европейской директивой 2012/19/ЕС об отработанных электрических и электронных приборах и ее преобразованием в национальное законодательство непригодные пылесосы необходимо собирать отдельно и сдавать на экологически чистую переработку.

Українська

Вказівки з техніки безпеки для відсмоктувачів



Прочитайте всі застереження і вказівки.

Невиконання вказівок з техніки безпеки та інструкцій може призвести до ураження електричним струмом, пожежі та/або важких серйозних травм.

Добре зберігайте на майбутнє ці попередження і вказівки.

- ▶ **Цей пиломосок не розрахований на використання дітьми і особами з обмеженими фізичними, сенсорними або розумовими здібностями або недостатнім досвідом і знаннями.** Інакше можливе неправильне використання та небезпека одержання травм.
- ▶ **Дивіться за дітьми.** Діти не повинні гратися з пиломоском.

⚠ ПОПЕРЕДЖЕННЯ Не збирайте небезпечні для здоров'я матеріали, напр., букову або дубову тирсу,

породний пил, азбест. Ці речовини вважаються канцерогенними. Довідайтесь про чинні положення/закони стосовно поводження із шкідливим для здоров'я пилом, що діють у Вашій країні.

- ▶ **Використовуйте пиломосок лише після отримання достатньої інформації стосовно використання.** Ретельний інструктаж зменшує ризик неправильного користування інструментом та ризик травм.

⚠ ПОПЕРЕДЖЕННЯ **Пиломок призначений для збирання сухих матеріалів, а при вживанні відповідних заходів –**

також для всмоктування рідин. Потраплення рідини в електроінструмент підвищує ризик ураження електричним струмом.

- ▶ **Не всмоктайте пиломоском горючі або вибухонебезпечні рідини, наприклад, бензин, оливу, спирт, розчинники. Не всмоктайте гарячий пил та пил, що горить. Не використовуйте пиломосок у приміщеннях, де існує небезпека вибуху.** Пил, пари або рідини можуть загорятися або вибухнути.

⚠ ПОПЕРЕДЖЕННЯ Використовуйте розетку лише в зазначених в інструкції з експлуатації цілях.

⚠ ПОПЕРЕДЖЕННЯ Негайно вимкніть пиломосок при витіканні піни або води і спорожніть ємність. Інакше пиломосок може пошкодитися.

- ▶ **УВАГА!** Пиломок дозволяється зберігати лише в приміщеннях.
- ▶ **УВАГА!** Регулярно очищайте поплавець та перевіряйте його на наявність пошкоджень. Вони можуть негативно вплинути на функціональну здатність.
- ▶ **Якщо не можна запобігти використанню пиломоска у вологому середовищі, використовуйте пристрій захисного вимкнення.** Використання пристрою захисного вимкнення зменшує ризик ураження електричним струмом.
- ▶ **Під'єднайте пиломосок до заземленої належним чином мережі.** В розетці і в подовжувачі має бути справний захисний провід.
- ▶ **Кожного разу перед використанням перевіряйте пиломосок, кабель і штепсель. Не користуйтеся пиломоском у разі виявлення пошкоджень. Не розкривайте пиломосок самостійно, його ремонт дозволяється виконувати лише кваліфікованому персоналу і лише з використанням оригінальних запчастин.** Пошкоджений пиломосок, шнур або штепсель збільшує ризик ураження електричним струмом.
- ▶ **Не переїжджайте через шнур та не стискайте його. Не тягніть за шнур, щоб витягнути штепсель з розетки або перемістити пиломосок.** Пошкоджений електрокабель збільшує небезпеку ураження електричним струмом.
- ▶ **Витягніть штепсель з розетки, перш ніж виконувати роботи з технічного обслуговування або очищення, налаштовувати пиломосок, міняти приладдя або перш ніж відкласти пиломосок.** Ці попереджувальні

- заходи з техніки безпеки зменшують ризик випадкового запуску пиломоска.
- ▶ **Слідкуйте за доброю вентиляцією на робочому місці.**
 - ▶ **Ремонт пиломоска дозволяється виконувати лише кваліфікованому персоналу і лише з використанням оригінальних запчастин.** Цим забезпечується збереження пиломоском його безпечних властивостей.
 - ▶ **Перед експлуатацією перевіряйте бездоганний стан відсмоктувального шланга. Не від'єднуйте при цьому відсмоктувальний шланг, щоб пил не міг ненавмисне висипатися.** Інакше Ви можете вдихнути пил.

- ▶ **Не сідайте на пиломосок.** Цим Ви можете пошкодити пиломосок.
- ▶ **Обережно поведіться з мережним шнуром та відсмоктувальним шлангом.** Інакше Ви можете наразити інших осіб на небезпеку.
- ▶ **Не очищайте пиломосок під прямим струменем води.** Потраплення води в кришку пиломоска збільшує ризик ураження електричним струмом.

Символи

Нижчеподані символи можуть знадобитися Вам при користуванні відсмоктувачем. Будь ласка, запам'ятайте ці символи та їх значення. Правильне розуміння символів допоможе Вам правильно та безпечно користуватися відсмоктувачем.

Символи та їх значення



ПОПЕРЕДЖЕННЯ! Прочитайте всі застереження і вказівки. Невиконання вказівок з техніки безпеки та інструкцій може призвести до ураження електричним струмом, пожежі та/або важких серйозних травм.



Не підвішуйте пиломосок на гак крана, напр., для транспортування. Відсмоктувач не пристосований для переміщення краном. Існує небезпека травм і пошкодження.



Не ставьте і не сідайте на пиломосок, а також не використовуйте його в якості драбини. Інакше пиломосок може перекинутися і пошкодитись. Існує небезпека отримання травм.

GAS 15



Вимикання

Режим всмоктування

Відсмоктування пилу, що поосідав

GAS 15 PS



Автоматика пуску та зупинки

Відсмоктування пилу від працюючих електроінструментів
Пиломок автоматично вмикається і зі встановленою затримкою знову вимикається



Вимикання



Режим всмоктування

Відсмоктування пилу, що поосідав

max.
2100 W
min.
100 W

Дані щодо максимально допустимої сумарної споживаної потужності під'єданого електроінструмента (залежно від країни)

Опис продукту і послуг

Призначення приладу

Електроінструмент призначений для збирання, всмоктування, переміщення та відокремлення

негорючого сухого пилу, негорючих рідин та водно-повітряної суміші. Він придатний для підвищених навантажень при професійному використанні, напр., для ремісницьких робіт, промисловості, готелів, шкіл, фабрик, офісів і майстерень, а також для домашнього використання.

Використовуйте відсмоктувач лише у тому випадку, якщо всі функції знаходяться у Вас повністю під контролем і Ви не вбачаєте обмежень в їх використанні або отримали відповідні вказівки.

Зображені компоненти

Нумерація зображених компонентів посилається на зображення відсмоктувача на сторінці з малюнком.

- | | |
|---|---|
| <ul style="list-style-type: none"> (1) Ємність (2) Під'єднувач (функція всмоктування) (3) Розетка для електроінструмента (GAS 15 PS) (4) Перемикач режимів роботи (GAS 15 PS) (4) Вимикач (GAS 15) (5) Переносна рукоятка (6) Вимикач SFC (7) Кришка відсмоктувача (8) Замок кришки відсмоктувача (9) Напрямний ролик (10) Тримач для відсмоктувального шланга (11) Тримач для всмоктувальної труби (12) Під'єднувач (функція продування) (13) Гальмо напрямного ролика | <ul style="list-style-type: none"> (14) Відсмоктувальний адаптер (GAS 15 PS) (15) Петля для відсмоктувального шланга (16) Відсмоктувальний шланг (17) Вигнута насаддка (18) Пластиковий мішок/мішок для пилу^{A)} (19) Головний фільтр (20) Вологий фільтр (21) Щілинна насаддка (22) Гумова окрайка (23) Вставні щітки (24) Підлогова насаддка (25) Всмоктувальна труба (26) Натискна кнопка (27) Отвір для всмоктування (28) Дужки для закріплення пластикового мішка (29) Тримач фільтра (30) Фільтрувальний елемент (31) Отвір для повітря із заглушкою |
|---|---|

A) **Зображене або описане приладдя не входить в стандартний обсяг поставки. Повний асортимент приладдя Ви знайдете в нашій програмі приладдя.**

Технічні дані

Вологовідсмоктувач/пилосмок		GAS 15	GAS 15 PS
Товарний номер		3 601 JE5 0..	3 601 JE5 1..
Ном. споживана потужність	Вт	1100	1100
Частота	Гц	50–60	50–60
Місткість ємності (брутто)	л	15	15
Місткість нетто (рідина)	л	8	8
Місткість мішка для пилу	л	8	8
Макс. розрідження ^{A)}			
– Пилосмок	кПа	22	22
– Турбіна	кПа	22	22
Макс. пропускна здатність ^{A)}			
– Пилосмок	л/с	33	33
– Турбіна	л/с	53	53
Автоматика пуску та зупинки		–	●
Вага відповідно до EPTA-Procedure 01:2014	кг	9,6	9,6
Клас захисту		□/II	⊕/I
Ступінь захисту		IPX4	IPX4

A) виміряно при відсмоктувальному шланзі Ø 35 мм з довжиною 3 м

Параметри зазначені для номінальної напруги [U] 230 В. При інших значеннях напруги, а також у специфічному для країни виконанні можливі інші параметри.

Автоматика пуску та зупинки ^{A)}

	Ном. напруга	максимальна потужність	мінімальна потужність
ЄС	220–240 В	2100 Вт	100 Вт
Великобританія	240 В	1760 Вт	100 Вт
СН	230 В	2100 Вт	100 Вт

A) Дані щодо максимально допустимої сумарної споживаної потужності під'єданого електроінструмента (залежно від країни)

Інформація щодо шуму і вібрації

Значення створюваного шуму визначені відповідно до **EN 60335-2-69**.

A-зважений рівень звукового тиску від електроінструмента, як правило, становить **74 дБ(A)**. Похибка K = 3 дБ. Рівень шуму при роботі може перевищувати 80 дБ(A).

Вдягайте навушники!

Загальна вібрація a_h (векторна сума трьох напрямків) і похибка K визначені відповідно до **EN 60335-2-69**:
 $a_h < 2,5 \text{ м/с}^2$, K = **1,5 м/с²**.

Монтаж

- ▶ **Витягніть штепсель з розетки, перш ніж виконувати роботи з технічного обслуговування або очищення, налаштувати пиломосок, міняти приладдя або перш ніж відкласти пиломосок.** Ці попереджувальні заходи з техніки безпеки зменшують ризик випадкового запуску пиломоска.

Монтаж приладдя для відсмоктування (див. мал. А)

Відсмоктувальний шланг **(16)** оснащений системою кріплення, за допомогою якої можна під'єднувати приладдя для відсмоктування (відсмоктувальний адаптер **(14)**, вигнуту насадку **(17)**).

Монтаж насадок і труб

- Надіньте вигнуту насадку **(17)** на відсмоктувальний шланг **(16)** так, щоб обидві натискні кнопки **(26)** відсмоктувального шланга відчутно увійшли в зачеплення.
- Потім міцно надіньте потрібне приладдя для відсмоктування (підлогову насадку, щілинну насадку, всмоктувальну трубу тощо) на вигнуту насадку **(17)**.
- Для зняття натисніть обидві натискні кнопки **(26)** всередину і зніміть елементи один з одного.

Монтаж відсмоктувального адаптера (GAS 15 PS)

- Надіньте відсмоктувальний адаптер **(14)** на відсмоктувальний шланг **(16)** так, щоб обидві натискні кнопки **(26)** відсмоктувального шланга відчутно увійшли в зачеплення.
- Для зняття натисніть обидві натискні кнопки **(26)** всередину і зніміть елементи один з одного.

Монтаж всмоктувального шланга**Функція всмоктування (див. мал. В1)**

- Встроміть відсмоктувальний шланг **(16)** в під'єднувач **(2)** і поверніть його до упору у напрямку обертання .

Вказівка: Через тертя пилу при відсмоктуванні на відсмоктувальному шланзі і приладді створюється електростатичний заряд, в результаті чого користувач може відчувати статичний розряд (залежно від умов навколишнього середовища і чутливості тіла). В основному Bosch рекомендує використовувати антистатичний відсмоктувальний шланг (приладдя) при відсмоктуванні дрібного пилу і сухих матеріалів.

Видування (див. мал. В2)

- ▶ **Пиломок оснащений функцією продування. Не видавайте відпрацьоване повітря у вільний простір. Користуйтеся функцією видування лише з чистим шлангом.** Пил може завдати шкоди здоров'ю.
- Увімкніть пиломосок щонайменше на 5 с (GAS 15: вимикач **(4)** в положення «On»; GAS 15 PS: перемикач режимів **(4)** на символ «Режим всмоктування»), щоб очистити відсмоктувальний шланг **(16)** від пилу, що відклався.
- Поверніть відсмоктувальний шланг **(16)** проти стрілки годинника до упору і вийміть його з під'єднувача **(2)**.
- Встроміть відсмоктувальний шланг **(16)** в під'єднувач **(12)** і поверніть його за стрілкою годинника до упору.

Встромлення/виймання пластикового мішка або мішка для пилу (сухе відсмоктування) (див. мал. С1–С4)

Для сухого відсмоктування у відсмоктувач можна встромити пластиковий мішок **(18)** або мішок для пилу (приладдя) в ємність **(1)**. Це полегшує видалення грубого сміття.

Встромлення пластикового мішка

- Відкрийте замки **(8)** і зніміть кришку пиломоска **(7)**.
- Покладіть пластиковий мішок **(18)** приймальним отвором вперед у ємність **(1)**. Закріпіть пластиковий мішок під всмоктувальним отвором **(27)** за допомогою дужок **(28)**.
- Переконайтеся, що пластиковий мішок **(18)** повністю прилягає до внутрішніх стінок ємності **(1)**.
- Огорніть рештою пластикового мішка **(18)** край ємності **(1)**.
- Надіньте кришку пиломоска **(7)** і закрийте замки **(8)**.

Виймання і закриття пластикового мішка

- Відкрийте замки (8) і зніміть кришку пиломоска (7).
- Потягніть край повного пластикового мішка (18) назад, щоб вивільнити його з дужок (28).
- Обережно витягніть пластиковий мішок (18) з пиломоска, щоб не пошкодити мішок (1).
- При цьому слідкуйте за тим, щоб пластиковий мішок не зачепився за всмоктувальний отвір (27) або інші гострі предмети.

Заміна/встромлення мішка для пилу (приладдя)

- Відкрийте замки (8) і зніміть кришку пиломоска (7).
- Зніміть повний мішок для пилу (18) з під'єднувального фланця, потягнувши мішок назад. Закрийте отвір мішка для пилу, опустивши кришку. Вийміть закритий мішок для пилу з ємності (1).
- Надіньте новий мішок для пилу на під'єднувальний фланець пиломоска. Перевірте, щоб мішок для пилу по всій довжині прилягав до внутрішньої стінки ємності (1).
- Надіньте кришку пиломоска (7) і закрийте замки (8).

Встановлення гумової окрайки (вологе відсмоктування) (див. мал. D)

- За допомогою придатного інструмента вийміть вставні щітки (23) з підлогової насадки (24).
- Встроміть гумову окрайку (22) у підлогову насадку (24).

Вказівка: Структурований бік гумової окрайки повинен дивитися назовні.

Встромлення вологого фільтра (вологе відсмоктування) (див. мал. E1–E2)

Для полегшення збирання суміші води й твердих матеріалів пиломосок оснащений вологим фільтром (20), який відділяє рідину від твердих матеріалів.

- Відкрийте замки (8) і зніміть кришку пиломоска (7).
- Поверніть тримач фільтра (29) до упору в напрямку обертання  і вийміть тримач фільтра разом з головним фільтром (19) з кришки відсмоктувача (7).
- Надіньте вологий фільтр (20) на фільтрувальний елемент (30).
- Надіньте кришку пиломоска (7) і закрийте замки (8).

Робота

- ▶ **Витягніть штепсель з розетки, перш ніж виконувати роботи з технічного обслуговування або очищення, налаштувати пиломосок, міняти приладдя або перш ніж відкласти пиломосок.** Ці попереджувальні заходи з техніки безпеки зменшують ризик випадкового запуску пиломоска.

Початок роботи

- ▶ **Зважайте на напругу в мережі!** Напруга в джерелі струму повинна відповідати даним на заводській таблиці відсмоктувача.
- ▶ **Довідайтесь про чинні положення/закони стосовно поводження із шкідливим для здоров'я пилом, що діють у Вашій країні.**



Не працюйте з відсмоктувачем в приміщеннях, де існує небезпека вибуху.

Для забезпечення максимальної потужності відсмоктування відсмоктувальний шланг (16) повинен бути завжди повністю розмотаний з кришки пиломоска (7).



Сухе відсмоктування

Вказівка: Переконайтеся, що під час сухого відсмоктування головний фільтр (19) встромлений в пиломосок.

Відсмоктування пилу, що поосідав (GAS 15)

- Щоб **увімкнути** пиломосок, поставте вимикач (4) на символ «On» .
- Щоб **вимкнути** пиломосок, поставте вимикач (4) на символ «Off» .

Відсмоктування пилу, що поосідав (GAS 15 PS)

- Щоб **увімкнути** пиломосок, переведіть перемикач режимів роботи (4) на символ «Режим всмоктування» .
- Щоб **вимкнути** пиломосок, переведіть перемикач режимів роботи (4) на символ «Вимикання» .

Відсмоктування пилу від працюючих електроінструментів (GAS 15 PS) (див. мал. F)

- ▶ **У приміщенні повинна бути забезпечена достатня кратність повітрообміну (L), якщо спрацьоване повітря відводиться у приміщення. Зважайте на відповідні приписи, що діють у Вашій країні.**

У відсмоктувач інтегрована розетка із захисним контактом (3). У неї можна увімкнути зовнішній електроінструмент. Зважайте на максимально допустиму споживану потужність під'єданого електроінструменту.

- Монтуйте відсмоктувальний адаптер (14) (див. „Монтаж відсмоктувального адаптера (GAS 15 PS)“, Сторінка 135).
- Встроміть відсмоктувальний адаптер (14) у витяжний патрубок електроінструмента.

Вказівка: Під час роботи з електроінструментами з малою подачею повітря у відсмоктувальний шланг (напр., лобзики, шліфувальні машини тощо), необхідно відкривати отвір для повітря із заглушкою (31) на відсмоктувальному адаптері (14). Лише за таких умов напівавтоматичне очищення фільтра (SFC) може працювати нормально.

Для цього повертайте кільце на отворі для повітря із заглушкою (31), поки отвір не стане максимальним.

- Щоб **здіяяти автоматичне вмикання/вимикання** пиломоска, встановіть перемикач режимів роботи **(4)** на символ «Автоматика пуску та зупинки».
- Щоб **увімкнути** пиломоск, увімкніть підключений до розетки **(3)** електроінструмент. Відсмоктувач автоматично починає працювати.
- Вимкніть електроінструмент, щоб **відсмоктування припинилось**. Функція інерційний вибігу в межах автоматики пуску та зупинки забезпечує роботу протягом прибіл. 6 секунд після вимкнення, щоб всмоктувати залишки пилу з відсмоктувального шланга.
- Щоб **вимкнути** пиломоск, переведіть перемикач режимів роботи **(4)** на символ «Вимикання».

- Зніміть кришку пиломоска **(7)** і дайте їй добре просохнути.
- Вийміть вологий фільтр **(20)** і дайте йому також добре просохнути.

Напівавтоматичне очищення фільтра (див. мал. G)

Функцію очищення фільтра треба увімкнути максимум тоді, коли потужності відсмоктування почне не вистачати. Частота очищення фільтра залежить від виду і кількості пилу. При регулярному очищенні максимальна потужність відсмоктування зберігається довше. При напівавтоматичному очищенні фільтра (SFC) пластини фільтра очищуються від відкладень пилу шляхом реверсування потоку повітря. Забруднений ззовні плаский складчастий фільтр є повністю функціональним. Очищення плаского складчастого фільтра вручну методом вибивання або продування не тільки не потрібне, а до того ж може пошкодити фільтр.

Запуск очищення фільтра SFC

- Перекрийте долонею отвір насадки або відсмоктувального шланга.
- 3 рази натисніть на вимикач SFC **(6)**.

Вологе відсмоктування

- ▶ **Не всмоктуйте пиломоском горючі або вибухонебезпечні рідини, наприклад, бензин, оливу, спирт, розчинники. Не всмоктуйте гарячий пил та пил, що горить. Не використовуйте пиломоск у приміщеннях, де існує небезпека вибуху.** Пил, пари або рідини можуть загорятися або вибухати.
- ▶ **Пиломоск не дозволяється використовувати в якості помпи для води.** Пиломоск призначений для відсмоктування одно-повітряної суміші.

Вказівка: Переконайтеся, що під час вологого відсмоктування головний фільтр **(19)** вийнятий з пиломоска.

Операції перед вологим відсмоктуванням

- Відкрийте замки **(8)** і зніміть кришку пиломоска **(7)**.
- Поверніть тримач фільтра **(29)** до упору в напрямку обертання  і вийміть тримач фільтра разом з головним фільтром **(19)** з кришки відсмоктувача **(7)**.
- За потреби вийміть пластиковий мішок **(18)** або мішок для пилу.
- Надіньте кришку пиломоска **(7)** і закрийте замки **(8)**.
- Встроміть гумову окрайку **(22)** у підлогову насадку **(24)**.

Збирання рідин

- Увімкніть пиломоск (GAS 15: вимикач **(4)** в положення «On»; GAS 15 PS: перемикач режимів **(4)** на символ «Режим всмоктування»).

Відсмоктувач обладнаний поплавцем. При досягненні максимального рівня заповнення всмоктування зупиняється.

- Встановіть вимикач **(4)** в положення «Off» (GAS 15) або перемикач режимів **(4)** на символ «Вимикання» (GAS 15 PS).
- Спорожніть ємність **(1)**.

Після вологого відсмоктування для запобігання утворенню плісняви:

Технічне обслуговування і сервіс

Технічне обслуговування і очищення

- ▶ **Витягніть штепсель з розетки, перш ніж виконувати роботи з технічного обслуговування або очищення, налаштувати пиломоск, міняти приладдя або перш ніж відкласти пиломоск.** Ці попереджувальні заходи з техніки безпеки зменшують ризик випадкового запуску пиломоска.
- ▶ **Для якісної і безпечної роботи тримайте відсмоктувач і вентиляційні отвори в чистоті.**
- ▶ **Під час обслуговування та очищення пиломоска вдягайте пилозахисну маску.**

Якщо треба поміняти під'єднувальний кабель, це треба робити на фірмі Bosch або в сервісній майстерні для електроінструментів Bosch, щоб уникнути небезпек. Регулярне спорожнення ємності для пилу й очищення фільтра гарантують оптимальну потужність всмоктування. Якщо після цього потужність відсмоктування не буде відновлена, відсмоктувач треба віддати в сервісну майстерню.

Виймання/заміна фільтра (див. мал. H1–H2)

- Негайно замінійте пошкоджені складчасті фільтри.
- Відкрийте замки **(8)** і зніміть кришку пиломоска **(7)**.
- Поверніть тримач фільтра **(29)** до упору в напрямку обертання  і вийміть тримач фільтра разом з головним фільтром **(19)** з кришки відсмоктувача **(7)**.
- Вийміть забруднений/пошкоджений головний фільтр **(19)** з тримача фільтра **(29)**.

- Очистіть пластинки головного фільтра (19) м'якою щіткою.
або
Замініть пошкоджений головний фільтр (19).
- Надіньте тримач фільтра (29) на очищений/новий головний фільтр (19).
- Надіньте тримач фільтра (29) разом з головним фільтром (19) на фільтрувальний елемент (30) і поверніть тримач фільтра (29) до упору за напрямком обертання .
- Надіньте кришку пиломоска (7) і закрийте замки (8).

Очищення ємності

- Час від часу протирайте ємність (1) звичайним, неабразивним миючим засобом і давайте їй висохнути.

Зберігання і транспортування (див. мал. I)

- Обвийте шнур живлення навколо рукоятки для перенесення (5).
- Встроміть всмоктувальні трубки (25) в тримачі (11).
- Прокладіть відсмоктувальний шланг (16) навколо кришки відсмоктувача і підвісьте петлю (15) в тримачі (10).
- Переносьте пиломосок за ручку (5).
- Прибирайте пиломосок для зберігання у сухе приміщення і захищайте його від несанкціонованого використання.
- Для фіксування напрямного ролика (9) опустіть гальмо напрямного ролика (13) донизу.

Усунення несправностей

- У разі несправності (напр., переломлення фільтра) пиломосок треба негайно вимкнути. Перед повторним вмиканням треба усунути несправність.

Проблема	Усунення
Відсмоктувальна турбіна не запускається.	<ul style="list-style-type: none"> – Перевірте шнур живлення, штепсель, запобіжник, розетку. GAS 15 PS: Перемикач режимів роботи (4) встановлений на символ «Автоматика пуску та зупинки». <ul style="list-style-type: none"> – Встановіть перемикач режимів роботи (4) на символ «Режим всмоктування» або увімкніть підключений до розетки (3) електроінструмент.
Після спорожнення ємності відсмоктувальна турбіна не вмикається.	<ul style="list-style-type: none"> – Вимкніть пиломосок зачекайте 5 секунд, через 5 секунд знов увімкніть його.
Зменшується потужність всмоктування.	<ul style="list-style-type: none"> – Спорожніть ємність (1). – Видаліть засмічення зі всмоктувальної насадки, всмоктувальної труби (25), відсмоктувального шланга (16) або фільтра (19). – Замініть пластиковий мішок (18) або мішок для пилу. – Правильно встановіть (29) тримач фільтра. – Правильно встановіть кришку пиломоска (7) і закрийте замки (8). – Замініть головний фільтр (19).
Під час відсмоктування з пиломоска розлітається пил	<ul style="list-style-type: none"> – Перевірте правильність встановлення головного фільтра (19). – Замініть головний фільтр (19).
Автоматичне вимкнення (вологе відсмоктування) не спрацьовує.	У випадку рідин, що не проводять електрику, або при утворенні піни автоматичне вимкнення не працює. <ul style="list-style-type: none"> – Постійно перевіряйте рівень заповнення.
Автоматичне очищення фільтра не працює.	<ul style="list-style-type: none"> – Натисніть вимикач SFC (6).

Сервіс і консультації з питань застосування

В сервісній майстерні Ви отримаєте відповідь на Ваші запитання стосовно ремонту і технічного обслуговування Вашого продукту. Малюнки в деталях і інформацію щодо запчастин можна знайти за адресою: www.bosch-pt.com
Команда співробітників Bosch з надання консультацій щодо використання продукції із задоволенням відповідь

на Ваші запитання стосовно нашої продукції та приладдя до неї.

При всіх додаткових запитаннях та замовленні запчастин, будь ласка, зазначайте 10-значний номер для замовлення, що стоїть на паспортній табличці продукту. Гарантійне обслуговування і ремонт електроінструменту здійснюються відповідно до вимог і норм виготовлювача на території всіх країн лише у фірмових або

авторизованих сервисних центрах фірми «Роберт Бош». **ПОПЕРЕДЖЕННЯ!** Використання контрафактної продукції небезпечно в експлуатації і може мати негативні наслідки для здоров'я. Виготовлення і розповсюдження контрафактної продукції переслідується за Законом в адміністративному і кримінальному порядку.

Україна

Бош Сервісний Центр електроінструментів

вул. Крайня 1

02660 Київ 60

Тел.: +380 44 490 2407

Факс: +380 44 512 0591

E-Mail: pt-service@ua.bosch.com

www.bosch-professional.com/ua/uk

Адреса Регіональних гарантійних сервисних майстерень за-значена в Національному гарантійному талоні.

Утилізація

Відсмоктувач, приладдя і упаковку треба здавати на екологічно чисту повторну переробку.



Не викидайте пиломок у побутове сміття!

Лише для країн ЄС:

Відповідно до Європейської директиви 2012/19/ЄС щодо відпрацьованих електричних і електронних приладів і її перетворення в національне законодавство непридатні до вживання пиломки потрібно збирати окремо і здавати на екологічно чисту рекуперацію.

- тұтқасы мен корпусы бұзылған болса, өнімді пайдаланбаңыз
- өнім корпусынан тікелей түтін шықса, пайдаланбаңыз
- тоқ сымы бұзылған немесе оқшаулаусыз болса, пайдаланбаңыз
- жауын – шашын кезінде сыртта (далада) пайдаланбаңыз
- корпус ішіне су кірсе құрылғыны қосушы болмаңыз
- көп ұшқын шықса, пайдаланбаңыз
- қатты діріл кезінде пайдаланбаңыз

Шекті күй белгілері

- тоқ сымының тозуы немесе зақымдануы
- өнім корпусының зақымдалуы

Қызмет көрсету түрі мен жиілігі

Әр пайдаланудан соң өнімді тазалау ұсынылады.

Сақтау

- құрғақ жерде сақтау керек
- жоғары температура көзінен және күн сәулелерінің әсерінен алыс сақтау керек
- сақтау кезінде температураның кенет ауытқуынан қорғау керек
- орамасыз сақтау мүмкін емес
- сақтау шарттары туралы қосымша ақпарат алу үшін MEMCT 15150 (шарт 1) құжатын қараңыз

Тасымалдау

- тасымалдау кезінде өнімді құлатуға және кез келген механикалық ықпал етуге қатаң тыйым салынады
- босату/жүктеу кезінде пакетті қысатын машиналарды пайдалануға рұқсат берілмейді.
- тасымалдау шарттары талаптарын MEMCT 15150 (5 шарт) құжатын оқыңыз.

Өндірілген мерзімі бұйым корпусында көрсетілген.

Қазақ

Еуразия экономикалық одағына (Кеден одағына) мүше мемлекеттер аумағында қолданылады

Өндірушінің өнім үшін қарастырған пайдалану құжаттарының құрамында пайдалану жөніндегі осы нұсқаулық, сонымен бірге қосымшалар да болуы мүмкін.

Сәйкестікті растау жайлы ақпарат қосымшада бар.

Өнімді өндірген мемлекет туралы ақпарат өнімнің корпусында және қосымшада көрсетілген.

Импортерге қатысты байланыс ақпарат өнім қаптамасында көрсетілген.

Өнімді пайдалану мерзімі

Өнімнің қызмет ету мерзімі 7 жыл. Өндірілген мерзімнен бастап (өндіру күні зауыт тақтайшасында жазылған) істетпей 5 жыл сақтағаннан соң, өнімді тексерусіз (сервистік тексеру) пайдалану ұсынылмайды.

Қызметкер немесе пайдаланушының қателіктері мен істен шығу себептерінің тізімі

Сорғыш үшін қауіпсіздік нұсқаулары



Барлық қауіпсіздік нұсқаулықтарын және ескертпелерді оқыңыз. Техникалық қауіпсіздік нұсқаулықтарын және ескертпелерді сақтамау тоқтың соғуына, өрт және/немесе ауыр жарақаттануларға алып келуі мүмкін.

Болашақ жұмыстар үшін қауіпсіздік нұсқаулықтары мен ескертпелерді сақтап қойыңыз.

► **Бұл шаңсорғыш балалардың, дене немесе ой қабілеттері шектелген, тәжірибесі және білімі аз адамдардың пайдалануына арналмаған. Кері жағдайда дұрыс пайдаланбау және**

жарақаттанулар қауіпі пайда болады.

▶ Балаларға абай болыңыз.

Балалардың шаңсорғышпен ойнамауына көз жеткізіңіз.

⚠ ЕСКЕРТУ Ешқандай денсаулыққа зиянды заттектерді, мысалы, шамшат

немесе емен шаңдарын, тас шаңдарын, асбестті шаңсормаңыз. Бұл заттектер канцерогенді болып табылады. Еліңізде денсаулыққа зиянды шаңдар бойынша қолданылатын ереже/заңдар туралы мәлімет алыңыз.

- ▶ Шаңсорғышты тек оны пайдалану туралы жетерлік мәлімет алғаннан соң ғана пайдаланыңыз. Нұсқаулықтарды дәл орындау орынсыз пайдалану мен жарақаттануларды азайтады.

⚠ ЕСКЕРТУ Шаңсорғыш құрғақ заттектерді және тиісті шаралар арқылы сұйықтықтарды да соруға арналған. Сұйықтықтар тиюі тоқ соғу қаупін арттырады.

- ▶ Шаңсорғышпен бензин, май, алкоголь, еріткіштер сияқты жанғыш немесе жарылатын сұйықтықтарды сормаңыз. Ыстық немесе жанатын шаңдарды сормаңыз. Жарылу қаупі бар бөлмелерде шаңсорғышты пайдаланбаңыз. Шаңдар, булар немесе сұйықтықтар жануы немесе жарылуы мүмкін.

⚠ ЕСКЕРТУ Розетканы тек пайдалану нұсқаулығында белгіленген мақсаттарда пайдаланыңыз.

⚠ ЕСКЕРТУ Көбік немесе су шықса шаңсорғышты бірден өшіріп, контейнерін тазалаңыз. Кері жағдайда шаңсорғыш зақымдануы мүмкін.

- ▶ **НАЗАР АУДАРЫҢЫЗ!** Шаңсорғышты тек ішкі бөлмелерде сақтау қажет.
- ▶ **НАЗАР АУДАРЫҢЫЗ!** Қалтқыны жүйелі түрде тазалап, оның зақымдалмағанын тексеріңіз. Кері жағдайда шаңсорғыш дұрыс істемеуі мүмкін.
- ▶ **Электр құралды ылғалды ортада пайдалану қажет болса, автоматты сақтандырғыш ажыратқышын пайдаланыңыз.** Автоматты сақтандырғыш ажыратқышын пайдалану тоқ соғу қауібін төмендетеді.

- ▶ **Шаңсорғышты тиісті тәртіппен жерге қосылған тоқ желісіне қосыңыз.** Розетка мен ұзартқышта жұмыс істейтін қорғайтын сым болуы қажет.
- ▶ **Әр пайдаланудан алдын шаңсорғышты, кабельді және айырды тексеріңіз.** Ақауды байқасаңыз шаңсорғышты пайдаланбаңыз. Шаңсорғышты өзіңіз ашпаңыз, оны тек білікті маманға және түпнұсқалы бөлшектермен жөндеңіз. Зақымдалған шаңсорғыш, кабель және айыр электр тоғының соғу қаупін арттырады.
- ▶ **Кабельді баспаңыз немесе оны жаншып тастамаңыз.** Айырды розеткадан шығару немесе шаңсорғышты жылжыту үшін кабельді тартпаңыз. Зақымдалған кабель электр тоғының соғу қаупін арттырады.
- ▶ **Құрылымын реттеу, жабдық бөлшектерін алмастыру немесе шаңсорғышты алып қюдан алдын айырды розеткадан шығарыңыз.** Осы сақтық шарасы шаңсорғыштың байқаусыз қосылуына жол бермейді.
- ▶ **Жұмыс орнының жақсы желдетілуіне көз жеткізіңіз.**
- ▶ **Шаңсорғышты тек білікті маманға және арнаулы бөлшектермен жөндеңіз.** Сол арқылы шаңсорғыш қауіпсіздігін сақтайсыз.
- ▶ **Пайдалану алдында сорғыш шлангтың ақаусыз болуына көз жеткізіңіз.** Шаң таралмауы үшін сорғыш шлангы шаңсорғышқа қосулы тұрсын. Шаңды жұтып жіберу мүмкін.
- ▶ **Шаңсорғыш үстіне отырмаңыз.** Шаңсорғышты бұзуыңыз мүмкін.
- ▶ **Желі кабелін және сорғыш шлангын абайлап пайдаланыңыз.** Олардың өзге адамдарға зиян келтіруі мүмкін.
- ▶ **Шаңсорғышты тікелей бағыттылған су ағынымен тазаламаңыз.** Шаңсорғыш жоғарғы бөлігінің ішіне су кірсе, ол электр тоғының соғу қаупін арттырады.

Белгілер

Төмендегі белгілер шаңсорғышты пайдалануда маңызды болуы мүмкін. Белгілер менен олардың мағыналарын жаттап алыңыз. Белгілерді дұрыс түсіну сізге шаңсорғышты дұрыс әрі сенімді пайдалануға көмектеседі.

Белгілер мен олардың мағынасы

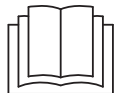

АБАЙ БОЛЫҢЫЗ! Барлық қауіпсіздік нұсқаулықтарын және ескертпелерді оқыңыз. Техникалық қауіпсіздік нұсқаулықтарын және ескертпелерді сақтамау тоқтың соғуына, өрт және/немесе ауыр жарақаттануларға алып келуі мүмкін.

Белгілер мен олардың мағынасы



Тасымалдау үшін шаңсорғышты кран ілгішіне ілмеңіз.
Шаңсорғышты кранмен көтеруге болмайды. Жарақаттану мен зақымдану қаупі бар.



Шаңсорғыш үстіне отырмаңыз, баспаңыз немесе тұрмаңыз.
Кері жағдайда шаңсорғыш құлауы немесе зақымдануы мүмкін. Жарақат алу қаупі бар.

GAS 15



Өшіру



Сору

Жиылған шаңдарды сорыңыз

GAS 15 PS



Іске қосу/тоқтату автоматикасы

Істел тұрған электр құралдарынан шыққан шаңдарды сору
Шаңсорғыш автоматты қосылып, шамалы уақыттан соң қайта өшеді



Өшіру



Сору

Жиылған шаңдарды сорыңыз

max.
2100 W
min.
100 W

Қосылған электр құралының рұқсат етілген қосылу қуаты туралы деректер (елге байланысты)

Өнім және қуат сипаттамасы

Тағайындалу бойынша қолдану

Құрылғы жанбайтын құрғақ шаңдарды, жанбайтын сұйықтықтарды және су мен ауа қосындысын алу, сору, тасымалдау және ажыратуға арналған. Ол кәсіпорындарда, мысалы, шеберханаларда, зауыттарда, қонақ үйлерінде, мектептерде, фабрикаларда, кеңсе, цехтарда және үйде пайдалану жоғары талаптарына сай. Шаңсорғышты тек барлық қызметтерді толық бағалап, шектеусіз орындай алатын болғанда немесе тиісті нұсқаулықтарды алғаннан соң пайдалану керек.

Бейнеленген құрамды бөлшектер

Көрсетілген құрамдастар нөмірі суреттер бар беттегі шаңсорғыштың сипаттамасына қатысты.

- (1) Контейнер
- (2) Шланг қысқышы (сору функциясы)
- (3) Электр құралы үшін розетка (GAS 15 PS)
- (4) Жұмыс түрлерінің ауыстырып қосқыштары (GAS 15 PS)
- (4) Қосқыш/өшіргіш (GAS 15)
- (5) Тұтқа
- (6) SFC қосқышы
- (7) Шаңсорғыштың жоғары бөлігі

- (8) Шаңсорғыш жоғары бөлігінің құлпы
- (9) Басқару дөңгелегі
- (10) Сору шлангы ұстағышы
- (11) Сору құбырлары үшін ұстағыш
- (12) Шланг қысқышы (үрлеу функциясы)
- (13) Басқару дөңгелегі тежегіші
- (14) Сору адаптері (GAS 15 PS)
- (15) Сору шлангының ілмегі
- (16) Сорғыш шланг
- (17) Қисайған қондырма
- (18) Пластик қап/Шаң қабы ^{A)}
- (19) Бас сүзгі
- (20) Ылғалды сүзгі
- (21) Тесік қондырма
- (22) Резеңке жиек
- (23) Қылшақты жолдар
- (24) Едендік саптама
- (25) Сору құбыры
- (26) Басылатын түймеше
- (27) Сору тесігі
- (28) Пластик қабын бекіту үшін қапсырма
- (29) Сүзгі ұстағышы

(30) Сүзгі қорабы**(31)** Қосымша сору тесігі

- А) Бейнеленген немесе сипатталған жабдықтар стандартты жеткізу көлемімен қамтылмайды. Толық жабдықтарды біздің жабдықтар бағдарламамыздан табасыз.

Техникалық мәліметтер

Жуатын / құрғақ шаңсорғыш		GAS 15	GAS 15 PS
Өнім нөмірі		3 601 JE5 0..	3 601 JE5 1..
Кесімді қуатты пайдалану	Вт	1100	1100
Жиілік	Гц	50–60	50–60
Контейнер көлемі (брутто)	л	15	15
Нетто салмағы (сұйықтық)	л	8	8
Шаң қабының көлемі	л	8	8
макс. вакуум ^{A)}			
– Шаңсорғыш	кПа	22	22
– Турбина	кПа	22	22
макс. өткізу көлемі ^{A)}			
– Шаңсорғыш	л/с	33	33
– Турбина	л/с	53	53
Бастау/тоқтау автоматикасы		–	●
Салмағы ЕРТА-Procedure 01:2014 құжатына сай	кг	9,6	9,6
Сақтық сыныпы		□ / II	⊕ / I
Қорғаныс түрі		IPX4	IPX4

- A) Ø 35 мм және ұзындығы 3 м сору шлангымен өлшелген

Мәліметтер [U] 230 В кесімді кернеуге арналған. Басқа кернеу және елде қабылданған заңдар бұл мәліметтерді өзгертуі мүмкін.

Іске қосу/тоқтату автоматикасы ^{A)}			
	Жұмыс кернеуі	максималдық қуат	минималдық қуат
EU	220–240 В	2100 Вт	100 Вт
UK	240 В	1760 Вт	100 Вт
CH	230 В	2100 Вт	100 Вт

- A) Қосылған электр құралының рұқсат етілген қосылу қуаты туралы деректер (елге байланысты)

Шуыл және дірілдеу туралы ақпарат

Дыбыс шығару мәндері **EN 60335-2-69** бойынша есептелген.

A-өлшенген дыбыстық қысым деңгейі әдетте **74 дБ(A)** құрайды. Өлшеу дәлсіздігі $K = 3$ дБ. Шуыл күші жұмыс істеуде 80 дБ(A) артуы мүмкін.

Құлақты қорғау құралдарын кийіңіз!

Тербелу жалпы мәндері a_h (үш бағыттың векторлық сомасы) және K дәлсіздігі **EN 60335-2-69**: $a_h < 2,5 \text{ м/с}^2$, $K = 1,5 \text{ м/с}^2$ бойынша реттелген.

Жинау

- Құрылғыны реттеу, жабдық бөлшектерін алмастыру немесе шаңсорғышты алып қоюдан алдын айырды розеткадан шығарыңыз. Осы сақтық шарасы шаңсорғыштың байқаусыз қосылуына жол бермейді.

Сору керек-жарақтарын орнату (А суретін қараңыз)

Сорғыш шлангы (**16**) қысқыш жүйесімен жабдықталған, сору керек-жарақтарын (сорғыш адаптер (**14**), қисайған қондырма (**17**)) қосуға болады.

Бүріккіштер мен құбырларды орнату

- Қисайған қондырма (**17**) сору шлангына (**16**) сору шлангының екі басу түймешесі (**26**) дыбыспен тірелгенше салыңыз.

- Сосын керекті сору керек-жарақтарын (едендік қондырма, тесік қондырма, сору құбыры т.б.) қисайған қондырмаға (17) салыңыз.
- Шешу үшін басу түймешелерін (26) ішіне басып бөліктерін ажыратыңыз.

Сору адаптерін орнату (GAS 15 PS)

- Сору адаптерін (14) сору шлангына (16) сору шлангының екі басу түймешесі (26) дыбыспен тірелгенше салыңыз.
- Шешу үшін басу түймешелерін (26) ішіне басып бөліктерін ажыратыңыз.

Сорғыш шлангты орнату

Сору функциясы (B1 суретін қараңыз)

- (16) сору шлангын (2) сүзгі ұстағышына салып оны тірелгенше "A" бұрау бағытында тірелгенше бұраңыз.

Нұсқау: Соруда сору шлангында және жабдықтарында шаң үйкелісі арқылы электр заряд пайда болады, оны пайдаланушы статикалық тоқ ажыралуы арқылы сезуі мүмкін (қоршаған орта әсерлеріне және дене сезімдігіне байланысты).

Жалпы ретте Bosch антистатикалық сору шлангін (жабдық) майда шаң немесе құрғақ материалдарды соруда пайдалануды ұсынады.

Сору функциясы (B2 суретін қараңыз)

- ▶ **Шаңсорғыш үрлеу қызметін орындай алады. Бос бөлмеге үрлемеңіз. Үрлеуде тек таза шланг пайдаланыңыз.** Шаңдар денсаулыққа зиянды болуы мүмкін.
- Сорғышты кемінде 5 с қосыңыз (GAS 15: қосқыш/өшіргішті (4) "On" күйіне; GAS 15 PS: пайдалану түрлерінің реттегішін (4) "Сору" белгісіне), сору шлангын (16) қабатталған шаңдардан тазалау үшін.
- Сору шлангын (16) сағат тіліне қарсы тірелгенше бұрап оны шланг қысқышынан (2) тартып алыңыз.
- Сору шлангын (16) шланг қысқышына (12) салып оны сағат тілімен тірелгенше бұраңыз.

Пластик қабын немесе шәі қабын салыңыз/ шешіңіз (құрғақ сору) (C1–C4 суреттерін қараңыз)

Құрғақ шаңсору үшін пластик қабын (18) немесе шаң қабын (керек-жарақ) ыдысқа (1) орнату керек. Осылай дәрекі ласты тастау оңай болады.

Пластик қабын орнату

- Құлыптарды (8) ашып шаңсорғыштың жоғары бөлігін (7) ашыңыз.
- Пластик қабын (18) толтыру тесігімен жарыға контейнерге (1) салыңыз. Пластик қабын сору тесігінің (27) астында қапсырмалар (28) көмегімен бекітіңіз.
- Пластик қабы (18) толығымен контейнер (1) ішкі қабырғаларына жатуына көз жеткізіңіз.
- Пластик қабын (18) қалғанын контейнер (1) шетінен қағыңыз.

- Шаңсорғыштың жоғары бөлігін (7) орнатып құлыптарды (8) жабыңыз.

Пластик қабын шешіп жабу

- Құлыптарды (8) ашып шаңсорғыштың жоғары бөлігін (7) ашыңыз.
- Толық пластик қабының (18) шетін арқаға қапсырмалардан (28) арқаға тартып қойыңыз.
- Пластик қабын (18) абайлап оны зақымдамай контейнерден (1) шығарыңыз.
- Пластик қабы сору тесігіне (27) немесе басқа өткір заттарға тимеуіне көз жеткізіңіз.

Шаң қабын алмастыру/орнату (керек-жарақ)

- Құлыптарды (8) ашып шаңсорғыштың жоғары бөлігін (7) ашыңыз.
- Толық шаң қабын (18) қосу фланецінен шығарыңыз. Шаң қабының тесігін қақпағымен жабыңыз. Жабық шаң қабын шаңсорғыштан контейнерден (1) алып қойыңыз.
- Жаңа шаң қабын шаңсорғыш ернеметік біріктіргішіне кигізіңіз. Шаң қабының контейнер (1) ішінде толықтай жатуына көз жеткізіңіз.
- Шаңсорғыштың жоғары бөлігін (7) орнатып құлыптарды (8) жабыңыз.

Резеңке жиегін орнату (ылғалды сору) (D суретін қараңыз)

- Қылшықты жолды (23) сәйкес аспаппен едендік қондырмадан (24) шешіңіз.
- Резеңке жиегін (22) едендік қондырмаға (24) салыңыз.

Нұсқау: Резеңке жиектерінің құрылымды жағы сыртқа көрсетуі керек.

Ылғалды сүзгіні салыңыз (ылғалды сору) (E1–E2 суреттерін қараңыз)

Су мен қатты заттеқ қоспаларын соруда оңай тастау үшін сорғышта ылғалды сүзгі бар (20), ол сұйықтықты ақты зеттектерден ажыратады.

- Құлыптарды (8) ашып шаңсорғыштың жоғары бөлігін (7) ашыңыз.
- Сүзгі ұстағышын (29) тірелгенше бұрау бағытында B бұрап сүзгі ұстағышын бас сүзгімен (19) сорғыш жоғарғы бөлігін (7) алыңыз.
- Ылғалды сүзгіні (20) сүзгі қорабынан (30) қайырып қойыңыз.
- Шаңсорғыштың жоғары бөлігін (7) орнатып құлыптарды (8) жабыңыз.

Пайдалану

- ▶ **Құрылғыны реттеу, жабдық бөлшектерін алмастыру немесе шаңсорғышты алып қоюдан алдын айырды розеткадан шығарыңыз.** Осы сақтық

шарасы шаңсорғыштың байқаусыз қосылуына жол бермейді.

Пайдалануға ендіру

- ▶ **Желі қуатына назар аударыңыз!** Тоқ көзінің қуаты шаңсорғыштың зауыттық тақтайшасындағы мәліметтеріне сай болуы қажет.
- ▶ **Еліңізде денсаулыққа зиянды шаңдар бойынша қолданылатын ереже/заңдар туралы мәлімет алыңыз.**



Шаңсорғышты ешқашан жарылу қаупі бар бөлмелерде пайдаланбаңыз.

Оптималды сору қуатын қамтамасыз ету үшін сору шлангын **(16)** шаңсорғыш жоғарғы бөлігінен **(7)** толық алыңыз.



Құрғақ сору

Нұсқау: Құрғақ соруда бас сүзгі **(19)** сорғышқа салынғанына көз жеткізіңіз.

Жиналған шаңдарды сорып алу (GAS 15)

- Сорғышты **қосу** үшін, қосқыш/өшіргішті **(4)** "On" белгісіне жылжытыңыз. 
- Сорғышты **өшіру** үшін, қосқыш/өшіргішті **(4)** "Off" белгісіне жылжытыңыз. 

Жиналған шаңдарды сорып алу (GAS 15 PS)

- Шаңсорғышты **қосу** үшін, пайдалану түрлерінің реттеуішін **(4)** "Сору" белгісіне жылжытыңыз. 
- Шаңсорғышты **өшіру** үшін, пайдалану түрлерінің реттеуішін **(4)** "Өшіру" белгісіне жылжытыңыз. 

Істеп тұрған электр құралдарының түсетін шаңдарын сору (GAS 15 PS) (F суретін қараңыз)

- ▶ **Ауа бөлмеге шықса бөлмеде жетерлік ауа алмасу көрсеткіші (L) болуы керек. Тиісті заңдарға назар аударыңыз.**

Шаңсорғышта жерге қосылған розетка **(3)** орнатылған. Ол жерде сыртқы электр құралын қосу мүмкін. Қосылған электр құралының максималды рұқсат етілген қосылатын қуатына назар аударыңыз.

- Сору адаптерін орнатыңыз **(14)** (қараңыз „Сору адаптерін орнату (GAS 15 PS)“, Бет 143).
- Сору адаптерін **(14)** электр құралының сору штуцеріне салыңыз.

Нұсқау: Сору шлангына ауа келісі кем болған электр құралдарымен жұмыс істегенде (мысалы, жұқа ара, ажарлағыш т.б.), қосымша ауа тесігі **(31)** сору адаптерінде **(14)** ашық болуы тиіс. Тек осының арқасында сүзгіні жартылай автоматты тазалау (SFC) қиындықсыз жұмыс істейді. Ол үшін сыртқы ауа тесігінің **(31)** үстіндегі сақинаны тесік барынша ашылғанша бұраңыз.

- Шаңсорғыштың **Бастау/тоқтау автоматикасын іске қосу үшін** 

пайдалану түрінің ауыстырып-қосқышын **(4)** "Бастау/тоқтату автоматикасы" белгісіне орнатыңыз.

- Шаңсорғышты **пайдалану** үшін розеткасына **(3)** қосулы электр құралын қосыңыз. Шаңсорғыш автоматты ретте жұмыс істеуді бастайды.
- Электр құралын өшіріп **соруды тоқтатыңыз.** Бастау/тоқтау автоматикасының қосымша істеуі 6 с шейін болады, ол сору шлангінден қалған шаңдарды сорып алу үшін керек.
- Шаңсорғышты **өшіру** үшін, пайдалану түрлерінің реттеуішін **(4)** "Өшіру" белгісіне жылжытыңыз. 

Ылғал шаңсору

- ▶ **Шаңсорғышпен бензин, май, алкоголь, еріткіштер сияқты жанғыш немесе жарылатын сұйықтықтарды сормаңыз. Ыстық немесе жанатын шаңдарды сормаңыз. Жарылу қаупі бар бөлмелерде шаңсорғышты пайдаланбаңыз.** Шаңдар, булар немесе сұйықтықтар жануы немесе жарылуы мүмкін.
- ▶ **Шаңсорғышты сорғы ретінде пайдалануға болмайды.** Шаңсорғыш ауа және су қоспасын соруға арналған.

Нұсқау: Ылғалды соруда бас сүзгі **(19)** сорғыштан алынғанына көз жеткізіңіз.

Ылғал шаңсору алдындағы жұмыс қадамдары

- Құлыптарды **(8)** ашып шаңсорғыштың жоғары бөлігін **(7)** ашыңыз.
- Сүзгі ұстағышын **(29)** тірелгенше бұрау бағытында  бұрап сүзгі ұстағышын бас сүзгімен **(19)** сорғыш жоғарғы бөлігін **(7)** алыңыз.
- Керек болса, **(18)** пластик қабын немесе шаң қабын алып тастаңыз.
- Шаңсорғыштың жоғары бөлігін **(7)** орнатып құлыптарды **(8)** жабыңыз.
- Резеңке жиегін **(22)** едендік қондырмаға **(24)** салыңыз.

Сұйықтықтарды сорып алу

- Шаңсорғышты қосыңыз (GAS 15: қосқыш/өшіргіш **(4)** "On" күйіне; GAS 15 PS: пайдалану түр реттегішін **(4)** "Сору" белгісіне).

Шаңсорғыш қалтқымен жабдықталған. Максималдық толтыру биіктігі жетілгенде, сору тоқтатылады.

- Қосқыш/өшіргішті **(4)** "Off" (GAS 15) күйіне немесе пайдалану түрінің реттегішін **(4)** "Өшіру" белгісіне (GAS 15PS).
- Контейнерді **(1)** босатыңыз.

Ылғал шаңсорудан соң зең басудың алдын алу үшін:

- Сорғыш жоғарғы бөлігін **(7)** шешіп жақсы құрғатыңыз.
- Ылғалды сүзгіні **(20)** шешіп әбден кептіріңіз.

Жарты автоматты сүзгі тазалау (G суретін қараңыз)

Сору қуаты жеткіліксіз болса, сүзгіні тазалау қажет. Сүзгіні тазалау жиілігі шаң түрі мен көлеміне байланысты. Жүйелі түрде пайдаланса, максималдық қуат ұзақ сақталады.

Сүзгіні жартылай автоматты тазалау (SFC) кезінде шаң отырып ауа ағыны ауысқандықтан жалпақ, жиналатын сүзгінің панельдері тазаланады.

Беті ластанған қатпарлы сүзгі толық істейді. Жалпақ қатпарлы сүзгіні қағып немесе үрлеп тазарту керек емес, ол және сүзгіні зақымдау мүмкін.

SFC сүзгіні тазалауды іске қосу

- Алақанмен қақпақ тесігін немесе сору шлангысының тесігін жабыңыз.
- SFC қосқышын (6) 3 рет тазалаңыз.

Техникалық күтім және қызмет

Қызмет көрсету және тазалау



- ▶ **Құрылғыны реттеу, жабдық бөлшектерін алмастыру немесе шаңсорғышты алып қоюдан алдын айырды розеткадан шығарыңыз.** Осы сақтық шарасы шаңсорғыштың байқаусыз қосылуына жол бермейді.
- ▶ **Дұрыс және сенімді істеуі үшін шаңсорғыш пен желдеткіш саңылауларын таза ұстаңыз.**
- ▶ **Шаңсорғышты күту немесе тазалауда шаңтұтқыш маскасын киіңіз.**

Егер байланыс сымын алмастыру қажет болса, қауіпсіздіктің төмендеуіне жол бермес үшін алмастыруды тек Bosch немесе Bosch электр құралдарының авторизацияланған клиенттерге қызмет көрсету орталықтарында орындаңыз.

Шаң ыдысын жүйелік ретте босату және сүзгіні тазалау оптималды сору қуатын қамтамасыз етеді. Егер сору қуаты жетілмесе шаңсорғышты қызмет көрсету шеберханасына апару керек.

Сүзгіні тазалау/алмастыру (H1-H2 суреттерін қараңыз)

Зақымдалған қатпарлы сүзгіні бірден алмастырыңыз.

- Құлыптарды (8) ашып шаңсорғыштың жоғары бөлігін (7) ашыңыз.
- Сүзгі ұстағышын (29) тірелгенше бұрау бағытында  бұрап сүзгі ұстағышын бас сүзгімен (19) сорғыш жоғарғы бөлігін (7) алыңыз.
- Ластанған/зақымданған бас сүзгіні (19) сүзгі тазалағышынан (29) тартып алыңыз.
- Бас сүзгінің пластиналарын (19) жұмсақ қылшықпен тазалаңыз.
немесе
Зақымдалған бас сүзгіні (19) алмастырыңыз.
- Сүзгі ұстағышын (29) тазаланған/жаңа бас сүзгіні (19) салыңыз.
- Сүзгі ұстағышын (29) тірелгенше бас сүзгімен (19) бірге сүзгі қорабы (30) арқылы шығарып сүзгі ұстағышын (29) тірелгенше бұрау бағытында бұраңыз .
- Шаңсорғыштың жоғары бөлігін (7) орнатып құлыптарды (8) жабыңыз.

Контейнерді тазалаңыз

- Контейнерді (1) стандартты ысқаланбайтын тазалау құралымен тазалап келтіріңіз.

Сақтау және тасымалдау (I суретін қараңыз)

- Желі кабелін қолтұтқаға (5) ораңыз.
- Сору құбырларын (25) ұстағыштарға (11) салыңыз.
- Сору шлангын (16) сорғыш жоғарғы бөлігінің айналасында қойып ілмекті (15) ұстағышқа (10) салыңыз.
- Шаңсорғышты тек тасымалдау тұтқасынан (5) ұстаңыз.
- Шаңсорғышты құрғақ бөлмеде сақтап білмей пайдаланудан қорғаңыз.
- Басқару дөңгелектерін (9) бекіту үшін басқару дөңгелектерінің тежегішін (13) төменге басыңыз.

Ақаулықтарды жою

- ▶ **Егер ақаулық пайда болса, (мысалы, сүзгі бұзылған болса) шаңсорғышты дереу өшіру керек болады. Қайта іске қосудан алдын ақаулықты жою керек.**

Ақау	Шешімі
Сору турбинасы істемей жатыр.	– Желілік кабельді, айырды, сақтандырғышты және розетканы тексеріңіз. GAS 15 PS: Пайдалану түрі реттегіші (4) "Бастау/тоқтату автоматикасында" тұр.
Сору турбинасы контейнер босатылғаннан соң да істемей жатыр.	– Пайдалану түрлері ауыстырып-қосқышы (4) "Сору" белгісіне орнатыңыз немесе розеткаға (3) қосулы электр құралын қосыңыз.
Сору турбинасы контейнер босатылғаннан соң да істемей жатыр.	– Шаңсорғышты өшіріп 5 секунд күтіңіз, 5 секунд өткеннен соң қайта қосыңыз.
Сору қуаты төменделді.	– Контейнерді (1) босатыңыз.

Aқау	Шешімі
	<ul style="list-style-type: none"> - Сору қондырмасынан, сору құбырынан (25), сору шлангынан (16) немесе сүзгінен (19) бітелулерді жойыңыз. - Пластик қабын (18) немесе шаң қабын алмастыру. - Сүзгі ұстағышын (29) дұрыс тірету. - Шаңсорғыш жоғарғы бөлігін (7) дұрыс орнатып құлыптарын (8) жабыңыз. - Бас сүзгіні (19) алмастыру.
Шаңсоруда шаң шығып жатыр	<ul style="list-style-type: none"> - Бас сүзгінің (19) дұрыс орнатылғанын тексеріңіз. - Бас сүзгіні (19) алмастыру.
Өшіру автоматикасы (ылғал шаңсору) істемей жатыр.	<p>Сұйықтықтар тоқ өткізбейтін болса немесе көбік пайда болса өшу автоматикасы жұмыс істемейді.</p> <ul style="list-style-type: none"> - Толу күйін жүйелік түрде бақылаңыз.
Сүзгіні тазалау жұмыс істемейді.	<ul style="list-style-type: none"> - SFC қосқышын (6) басыңыз.

Тұтынушыға қызмет көрсету және пайдалану кеңестері

Қызмет көрсету шеберханасы өнімді жөндеу және күту, сондай-ақ қосалқы бөлшектер туралы сұрақтарға жауап береді. Жарылу сызбалары мен қосалқы бөлшектер туралы мәліметтерді төмендегі мекенжайда табасыз:
www.bosch-pt.com

Bosch бағдарламасы кеңес тобы біздің өнімдер және олардың керек-жарақтары туралы сұрақтарыңызға жауап береді.

Сұрақтар қою және қосалқы бөлшектерге тапсырыс беру кезінде міндетті түрде өнімнің зауыттық тақтайшасындағы 10-санды өнім нөмірін жазыңыз.

Өндіруші талаптары мен нормаларының сақталуымен электр құралын жөндеу және кепілді қызмет көрсету барлық мемлекеттер аумағында тек "Роберт Бош" фирмалық немесе авторизацияланған қызмет көрсету орталықтарында орындалады. ЕСКЕРТУ! Заңсыз жолмен әкелінген өнімдерді пайдалану қауіпті, денсаулығыңызға зиян келтіруі мүмкін. Өнімдерді заңсыз жасау және тарату әкімшілік және қылмыстық тәртіп бойынша Заңмен қудаланады.

Қазақстан

Тұтынушыларға кеңес беру және шағымдарды қабылдау орталығы:

"Роберт Бош" (Robert Bosch) ЖШС

Алматы қ.,

Қазақстан Республикасы

050012

Муратбаев к., 180 үй

"Гермес" БО, 7 қабат

Тел.: +7 (727) 331 31 00

Факс: +7 (727) 233 07 87

E-Mail: ptka@bosch.com

Сервистік қызмет көрсету орталықтары мен қабылдау пунктерінің мекен-жайы туралы толық және өзекті ақпаратты Сіз: www.bosch-professional.kz ресми сайттан ала аласыз

Кәдеге жарату

Шаңсорғышты, оның жабдықтары мен қаптамасын қоршаған ортаны қорғайтын кәдеге жарату орнына тапсыру қажет.



Шаңсорғышты үй қоқысына тастамаңыз!

Тек қана ЕО елдері үшін:

Электр және электрондық ескі құралдар бойынша Еуропа 2012/19/EU ережесі және мемлекеттік заңдарға сәйкес пайдалануға жарамсыз электр құралдары бөлек жиналып, кәдеге жаратылуы қажет.

Română

Instrucțiunile de siguranță pentru aspiratoare



Citiți toate indicațiile și instrucțiunile de siguranță. Nerespectarea instrucțiunilor și indicațiilor de siguranță poate provoca electrocutare, incendiu și/sau răniri grave.

Păstrați toate instrucțiunile și indicațiile de siguranță în vederea utilizărilor viitoare.

► **Acest aspirator nu este destinat utilizării de către copii și de către persoane cu capacități fizice, senzoriale sau intelectuale limitate sau lipsite de experiență și cunoștințe. În caz contrar există**

pericol de manevrare greșită și răniri.

- ▶ **Supravegheați copiii.** Astfel veți avea siguranța că, copiii nu se joacă cu aspiratorul.

⚠ AVERTISMENT Nu aspirați substanțe dăunătoare sănătății, de ex. praf de lemn de fag sau stejar, praf de piatră, azbest. Aceste substanțe se consideră a fi cancerigene. Informați-vă despre reglementările/legile în vigoare privitor la manevrarea pulberilor dăunătoare sănătății în țara dumneavoastră.

- ▶ **Folosiți aspiratorul numai dacă ați primit suficiente informații despre utilizarea acestuia.** O instruire atentă diminuează posibilitatea manevrării greșite și riscul de rănire.

⚠ AVERTISMENT Aspiratorul este adecvat pentru aspirarea de substanțe uscate iar, prin adoptarea de măsuri corespunzătoare, și pentru aspirarea lichidelor. Pătrunderea lichidelor mărește riscul de electrocutare.

- ▶ **Nu folosiți aspiratorul pentru aspirarea lichidelor inflamabile sau explozibile, de exemplu benzină, ulei, alcool, solvenți. Nu aspirați pulberi fierbinți sau incandescențe. Nu folosiți aspiratorul în spații cu pericol de explozie.** Pulberile, vaporii sau lichidele se pot aprinde sau exploda.

⚠ AVERTISMENT Utilizați priza numai în scopurile specificate în instrucțiunile de folosire.

⚠ AVERTISMENT Oprii imediat aspiratorul când din acesta se scurge spumă sau apă și goliți rezervorul. În caz contrar aspiratorul se poate defecta.

- ▶ **ATENȚIE!** Aspiratorul poate fi depozitat numai în incinte.
- ▶ **ATENȚIE!** Curățați regulat plutitorul și controlați dacă acesta nu prezintă semne de deteriorare. În caz contrar funcționarea acestuia poate fi afectată.
- ▶ **Atunci când nu poate fi evitată utilizarea aspiratorului în mediu umed, folosiți un întrerupător automat de protecție împotriva tensiunilor periculoase.** Întrebuințarea unui întrerupător automat de protecție împotriva tensiunilor periculoase reduce riscul de electrocutare.

- ▶ **Racordați aspiratorul la o rețea electrică corespunzător împământată.** Priza de curent și cablul prelungitor trebuie să aibă un conductor de protecție funcțional.
- ▶ **Înainte de utilizare, verificați aspiratorul, cablul și ștecherul. Nu folosiți aspiratorul în cazul în care constatați defecțiuni la acesta. Nu deschideți singuri aspiratorul și nu permiteți repararea acestora decât de către personal de specialitate, calificat în acest scop și numai cu piese de schimb originale.** Aspiratoarele, cablurile și ștecherurile defecte măresc riscul de electrocutare.
- ▶ **Nu călcați cu roțile și nu striviți cablul. Nu trageți de cablu pentru a scoate ștecherul din priza de curent sau pentru a deplasa aspiratorul.** Cablurile deteriorate măresc riscul de electrocutare.
- ▶ **Înainte de a întreține sau curăța aspiratorul, a efectua reglaje, a schimba accesoriul sau de a depozita aspiratorul, scoateți acumulatorul din acesta.** Această măsură preventivă împiedică pornirea accidentală a aspiratorului.
- ▶ **Asigurați o bună ventilație la locul de muncă.**
- ▶ **Nu permiteți repararea acestora decât de către personal de specialitate, calificat în acest scop și numai cu piese de schimb originale.** Astfel este garantată menținerea siguranței de exploatare a aspiratorului.
- ▶ **Înainte punerii în funcțiune, verificați dacă furtunul de aspirare este în perfectă stare. Pentru aceasta, nu lăsați furtunul de aspirare montat la aspirator pentru a nu permite evacuarea accidentală a prafului din acesta.** În caz contrar ați putea inhala acest praf.
- ▶ **Nu folosiți aspiratorul pentru a ședea pe el.** L-ați putea deteriora.
- ▶ **Folosiți cu grijă cablul de alimentare și furtunul de aspirare.** Ați putea pune în pericol alte persoane din cauza manevrării neatențe a acestora.
- ▶ **Nu curățați aspiratorul punându-l direct sub jetul de apă.** Pătrunderea apei în partea superioară a aspiratorului mărește riscul de electrocutare.

Simboluri

Următoarele simboluri ar putea fi semnificative pentru folosirea aspiratorului dumneavoastră. Vă rugăm să rețineți simbolurile și semnificația acestora. Interpretarea corectă a simbolurilor vă ajută să folosiți mai bine și mai sigur aspiratorul.

Simbolurile și semnificația acestora



AVERTISMENT! Citiți toate indicațiile și instrucțiunile privind siguranța.

Nerespectarea instrucțiunilor și indicațiilor privind siguranța se poate solda cu electrocutări, incendii și/sau răniri grave.

Simbolurile și semnificația acestora



Nu agățați aspiratorul de un cârlig de macara, de exemplu, în vederea transportului. Aspiratorul nu este adecvat pentru transportul cu macaraua. În caz contrar, există pericolul de rănire și provocare de daune materiale.



Nu folosiți aspiratorul pe post de scaun, scară sau treaptă. Aspiratorul se poate răsturna și deteriora. Există pericolul de rănire.

GAS 15



Off

Oprire**Aspirare**

Aspirarea depunerilor de pulberi

GAS 15 PS

**Pornire/Oprire automată**

Aspirarea pulberilor generate de sculele electrice aflate în funcțiune
Aspiratorul pornește automat și se oprește temporizat

0

Oprire**Aspirare**

Aspirarea depunerilor de pulberi

max.
2100 W
min.
100 W

Indicarea puterii maxime racordate admise a sculei electrice racordate (specifică țării de utilizare)

Descrierea produsului și a performanțelor acestuia

Utilizarea conform destinației

Aspiratorul este destinat colectării, aspirării, extragerii și eliminării pulberilor uscate neinflamabile, lichidelor neinflamabile și amestecului de apă-aer. Este adecvat pentru solicitările mai mari specifice utilizării profesionale, de exemplu, în industria mică și mare, hoteluri, școli, fabrici, birouri și ateliere, precum și pentru uz casnic.

Folosiți aspiratorul numai dacă sunteți pe deplin conștienți de toate funcțiile acestuia și le puteți efectua fără limitări, sau dacă ați primit indicații corespunzătoare în acest sens.

Componentele ilustrate

Numerotarea componentelor ilustrate corespunde prezentării aspiratorului de la pagina grafică.

- (1) Rezervor
- (2) Sistem de prindere a furtunului (funcție de aspirare)
- (3) Priză pentru scula electrică (GAS 15 PS)
- (4) Selector mod de funcționare (GAS 15 PS)
- (5) Comutator de pornire/oprire (GAS 15)
- (6) Mâner de transport
- (6) Comutator SFC
- (7) Partea superioară a aspiratorului

- (8) Închizătoare pentru partea superioară a aspiratorului
- (9) Rolă de direcție
- (10) Suport pentru furtunul de aspirare
- (11) Suport pentru tuburile de aspirare
- (12) Sistem de prindere a furtunului (funcție de suflare)
- (13) Frână role de direcție
- (14) Adaptor de aspirare (GAS 15 PS)
- (15) Bridă de fixare a furtunului de aspirare
- (16) Furtun de aspirare
- (17) Duză îndoită
- (18) Sac din plastic/Sac de colectare a prafului ^{A)}
- (19) Filtru principal
- (20) Filtru umed
- (21) Duză pentru rosturi
- (22) Guler din cauciuc
- (23) Bandă cu perii
- (24) Duză pentru pardoseală
- (25) Tub de aspirare
- (26) Buton
- (27) Orificiu de aspirare
- (28) Cleme pentru fixarea sacului din plastic
- (29) Suport de filtru

(30) Coș de filtru**(31)** Orificiu de admisie aer suplimentar

A) **Accesoriiile ilustrate sau descrise nu sunt cuprinse în setul de livrare standard. Puteți găsi accesoriiile complete în programul nostru de accesorii.**

Date tehnice

Aspirator universal		GAS 15	GAS 15 PS
Număr de identificare		3 601 JE5 0..	3 601 JE5 1..
Putere nominală	W	1100	1100
Frecvență	Hz	50–60	50–60
Capacitate rezervor (brută)	l	15	15
Volum net (lichid)	l	8	8
Volum sac de colectare a prafului	l	8	8
Subpresiune maximă ^{A)}			
– Aspirator	kPa	22	22
– Turbină	kPa	22	22
Debit volumic maxim ^{A)}			
– Aspirator	l/s	33	33
– Turbină	l/s	53	53
Pornire/Oprire automată		–	●
Greutate conform EPTA-Procedure 01:2014	kg	9,6	9,6
Clasa de protecție		□/II	⊕/I
Tip de protecție		IPX4	IPX4

A) măsurată cu un furtun de aspirare cu Ø de 35 mm și lungimea de 3 m

Specificațiile sunt valabile pentru o tensiune nominală [U] de 230 V. În cazul unor tensiuni diferite și al unor modele de execuție specifice anumitor țări, aceste specificații pot varia.

Pornirea/Oprirea automată ^{A)}			
	Tensiune nominală	Putere maximă	Putere minimă
UE	220–240 V	2100 W	100 W
Regatul Unit	240 V	1760 W	100 W
CH	230 V	2100 W	100 W

A) Indicarea puterii maxime racordate admise a sculei electrice racordate (specifică țării de utilizare)

Informații privind zgomotul/vibrațiile

Valorile emisiei de zgomot au fost determinate conform EN 60335-2-69.

Nivelul evaluat A al nivelului de presiune sonoră a sculei electrice este în mod normal de 74 dB(A). Incertitudine K = 3 dB. Nivelul de zgomot în timpul lucrului poate depăși 80 dB(A).

Purtați căști antifonice!

Valorile totale ale vibrațiilor a (suma vectorială a trei direcții) și incertitudinea K au fost determinate conform EN 60335-2-69: $a_h < 2,5 \text{ m/s}^2$, $K = 1,5 \text{ m/s}^2$.

Montarea

► **Înainte de a întreține sau curăța aspiratorul, a efectua reglaje, a schimba accesorii sau de a depozita aspiratorul, scoateți acumulatorul din acesta.** Această măsură preventivă împiedică pornirea accidentală a aspiratorului.

Montarea accesoriiilor de aspirare (consultați imaginea A)

Furtunul de aspirare (16) este prevăzut cu un sistem de prindere cu clips prin care se pot racorda accesoriiile de aspirare (adaptorul de aspirare (14), duza îndoită (17)).

Montarea duzelor și tuburilor

– Împingeți duza îndoită (17) pe furtunul de aspirare (16), până când cele două butoane (26) ale furtunului de aspirare se cuplează sonor în poziție.

- Fixați apoi accesoriul de aspirare dorit (duză pentru podele, duză pentru rosturi, tub de aspirare etc.) pe duza îndoită (17).
- Pentru demontare, apăsați spre interior butoanele (26) și trageți componentele în vederea distanțării.

Montarea adaptorului de aspirare (GAS 15 PS)

- Împingeți adaptorul de aspirare (14) pe furtunul de aspirare (16), până când cele două butoane (26) ale furtunului de aspirare se fixează sonor în poziție.
- Pentru demontare, apăsați spre interior butoanele (26) și trageți componentele în vederea distanțării.

Montarea furtunului de aspirare

Funcția de aspirare (consultați imaginea B1)

- Introduceți furtunul de aspirare (16) în sistemul de prindere a furtunului (2) și rotiți-l până la opritor în direcția de rotație .

Observație: Din cauza frecării prafului în furtunul și accesoriile de aspirare, în timpul aspirării se produce o încărcare electrostatică, pe care utilizatorul o poate simți sub forma unei descărcări statice (în funcție de influențele mediului și de starea fizică).

Bosch recomandă în general utilizarea unui furtun de aspirare antistatic (accesoriu) pentru aspirarea pulberilor fine și materialelor uscate.

Funcția de suflare (consultați imaginea B2)

- ▶ **Aspiratorul este dotat cu o funcție de suflare. Nu suflați aerul uzat în atmosferă. Utilizați funcția de suflare numai cu un furtun curat.** Pulberile pot fi nocive pentru sănătate.
- Puneți în funcțiune aspiratorul timp de cel puțin 5 secunde (GAS 15: comutatorul de pornire/oprire (4) în poziția „On”; GAS 15 PS: selectorul modului de funcționare (4) în dreptul simbolului „Aspirare”), pentru a elimina depunerile de pulberi din interiorul furtunului de aspirare (16).
- Răsuciți furtunul de aspirare (16) în sens antiorar până la opritor și scoateți-l din sistemul de prindere a furtunului (2).
- Introduceți furtunul de aspirare (16) în sistemul de prindere a furtunului (12) și răsuciți-l în sens orar, până la opritor.

Introducerea/extragerea sacului din plastic sau sacului de colectare a prafului (aspirare uscată) (consultați imaginile C1–C4)

Pentru aspirarea uscată, puteți introduce sac din plastic (18) sau un sac de colectare a prafului (accesoriu) în rezervor (1). Astfel, este facilitată eliminarea murdăriei grosiere.

Introducerea sacului din plastic

- Deschideți închizătoarele (8) și scoateți partea superioară a aspiratorului (7).

- Introduceți în rezervor sacul din plastic (18), cu orificiul de umplere orientat în sus (1). Fixați sacul din plastic sub orificiul de aspirare (27) cu ajutorul clemelor (28).
- Asigurați-vă că sacul din plastic (18) se sprijină în totalitate pe pereții interiori ai rezervorului (1).
- Treceți partea rămasă a sacului din plastic (18) peste marginea rezervorului (1).
- Așezați partea superioară a aspiratorului (7) și închideți închizătoarele (8).

Extrageți și închideți sacul din plastic

- Deschideți închizătoarele (8) și scoateți partea superioară a aspiratorului (7).
- Trageți marginea sacului din plastic plin (18) spre spate din clamele (28).
- Extrageți cu atenție sacul din plastic (18) din rezervor (1), fără a-l deteriora.
- Aveți în vedere ca sacul din plastic să nu se atingă de orificiul de aspirare (27) sau de alte obiecte ascuțite.

Înlocuirea/Introducerea sacului de colectare a prafului (accesoriu)

- Deschideți închizătoarele (8) și scoateți partea superioară a aspiratorului (7).
- Desprindeți spre partea posterioară sacul de colectare a prafului plin (18) de pe flanșa de racord. Închideți orificiul sacului de colectare a prafului acoperindu-l cu capacul acestuia. Extrageți sacul de colectare a prafului închis din rezervor (1).
- Treceți noul sac de colectare a prafului peste flanșa de racord a aspiratorului. Asigurați-vă că, sacul de colectare a prafului se sprijină pe întreaga sa lungime de peretele interior al rezervorului (1).
- Așezați partea superioară a aspiratorului (7) și închideți închizătoarele (8).

Introducerea gulerului din cauciuc (aspirare umedă) (consultați imaginea D)

- Cu o unealtă adecvată, ridicați benzile cu perii (23) din duza pentru pardoseală (24).
- Introduceți gulerele din cauciuc (22) în duza pentru pardoseală (24).

Observație: Partea structurată a gulerelor din cauciuc trebuie să fie orientată spre exterior.

Introducerea filtrului umed (aspirare umedă) (consultați imaginile E1–E2)

Pentru o eliminare mai ușoară, la aspirarea amestecurilor formate din apă și substanțe solide, aspiratorul este dotat cu un filtru pentru aspirare umedă (20), care separă lichidul de substanțele solide.

- Deschideți închizătoarele (8) și scoateți partea superioară a aspiratorului (7).
- Rotiți suportul filtrului (29) până la opritor în direcția de rotație  și extrageți suportul filtrului împreună cu filtrul principal (19) din partea superioară a aspiratorului (7).

- Trageți filtru umed (20) peste coșul de filtru (30).
- Așezați partea superioară a aspiratorului (7) și închideți închizătoarele (8).

Funcționarea

- ▶ **Înainte de a întreține sau curăța aspiratorul, a efectua reglaje, a schimba accesorii sau de a depozita aspiratorul, scoateți acumulatorul din acesta.** Această măsură preventivă împiedică pornirea accidentală a aspiratorului.

Punerea în funcțiune

- ▶ **Atenție la tensiunea din rețeaua de alimentare electrică!** Tensiunea din rețeaua de alimentare cu energie electrică trebuie să corespundă cu datele de pe plăcuța cu date tehnice a aspiratorului.
- ▶ **Informați-vă cu privire la reglementările/legile naționale aflate în vigoare privind pulberile nocive pentru sănătate.**

În principiu, nu este permisă utilizarea aspiratorului în spații cu pericol de explozie.

Pentru a asigura o putere de aspirare optimă, trebuie să derulați întotdeauna complet furtunul de aspirare (16) de pe partea superioară a aspiratorului (7).

Aspirare uscată

Observație: În cazul aspirării uscate, asigurați-vă că filtrul principal (19) este introdus în aspirator.

Aspirarea depunerilor de pulberi (GAS 15)

- Pentru **pornirea** aspiratorului, fixați comutatorul de pornire/oprire (4) pe simbolul „On”.
- Pentru **oprirea** aspiratorului, fixați comutatorul de pornire/oprire (4) pe simbolul „Off”.

Aspirarea depunerilor de pulberi (GAS 15 PS)

- Pentru **pornirea** aspiratorului, fixați selectorul modului de funcționare (4) pe simbolul „Aspirare”.
- Pentru oprirea aspiratorului, fixați selectorul modului de funcționare (4) pe simbolul „Oprire”.

Aspirarea pulberilor generate de sculele electrice aflate în funcțiune (GAS 15 PS) (consultați imaginea F)

- ▶ **Încăperea trebuie să fie aerisită cu regularitate (L) în cazul în care aerul uzat este recirculat în interiorul acesteia. Respectați reglementările naționale corespunzătoare.**

În aspirator este integrată o priză cu contact de protecție (3). Puteți racorda la aceasta o sculă electrică externă. Țineți cont de puterea maximă permisă a sculei electrice racordate.

- Montați adaptorul de aspirare (14) (vezi „Montarea adaptorului de aspirare (GAS 15 PS)”, Pagina 150).
- Introduceți adaptorul de aspirare (14) în racordul de aspirare al sculei electrice.

Observație: La lucrul cu scule electrice la care admisia aerului în furtunul de aspirare este redusă (de exemplu ferăstraie verticale, șlefuitoare etc.), trebuie deschis orificiul de intrare a aerului suplimentar (31) al adaptorului de aspirare (14). Numai astfel curățarea semiautomată a filtrului (SFC) va putea funcționa fără probleme. Pentru aceasta, rotiți inelul de deasupra orificiului de admisie a aerului suplimentar (31) până când orificiul se deschide complet.

- Pentru **punerea în funcțiune a sistemului automat de pornire/oprire** al aspiratorului, fixați selectorul modului de funcționare (4) în dreptul simbolului „Sistem automat Start/Stop”.
- Pentru **punerea în funcțiune** a aspiratorului, porniți scula electrică racordată la priză (3). Aspiratorul pornește automat.
- Opriți scula electrică pentru a **finaliza aspirarea**. Funcția de post-funcționare a pornirii/oprii automate continuă să mai funcționeze până la 6 secunde, pentru a aspira pulberile reziduale din furtunul de aspirare.
- Pentru **oprirea** aspiratorului, aduceți selectorul modului de funcționare (4) în dreptul simbolului „Oprire”.

Aspirare umedă

- ▶ **Nu folosiți aspiratorul pentru aspirarea lichidelor inflamabile sau explozibile, de exemplu benzină, ulei, alcool, solvenți. Nu aspirați pulberi fierbinți sau incandescenți. Nu folosiți aspiratorul în spații cu pericol de explozie.** Pulberile, vaporii sau lichidele se pot aprinde sau exploda.
- ▶ **Nu este permisă utilizarea aspiratorului ca pompă de apă.** Aspiratorul este destinat aspirării aerului și amestecului de apă.

Observație: Asigurați-vă că, în cazul aspirării umede, filtrul principal (19) scos din aspirator.

Etapele de lucru înainte de aspirarea umedă

- Deschideți închizătoarele (8) și scoateți partea superioară a aspiratorului (7).
- Rotiți suportul filtrului (29) până la opritor în direcția de rotație și extrageți suportul filtrului împreună cu filtrul principal (19) din partea superioară a aspiratorului (7).
- Îndepărtați, dacă este necesar, sacul din plastic (18) sau sacul de colectare a prafului.
- Așezați partea superioară a aspiratorului (7) și închideți închizătoarele (8).
- Introduceți gulerul din cauciuc (22) în duza pentru pardoseli (24).

Aspirarea lichidelor

- Porniți aspiratorul (GAS 15: comutatorul de pornire/oprire **(4)** în poziția „On”; GAS 15 PS: selectorul modului de lucru **(4)** pe simbolul „Aspirare”).

Aspiratorul este dotat cu un plutitor. La atingerea nivelului maxim de umplere, aspirarea este oprită.

- Fixați comutatorul de pornire/oprire **(4)** în poziția „Off” (GAS 15) respectiv selectorul modului de funcționare **(4)** pe simbolul „Off” (GAS 15 PS).
- Goliți rezervorul **(1)**.

Pentru prevenirea formării mucegaiului după aspirarea umedă:

- Demontați partea superioară a aspiratorului **(7)** și lăsați-o să se usuce bine.
- Extrageți filtrul pentru aspirare umedă **(20)** și lăsați-l de asemenea să se usuce bine.

Curățarea semiautomată a filtrului (consultați imaginea G)

Funcția de curățare a filtrului trebuie activată cel mai târziu atunci când capacitatea de aspirare nu mai este suficientă. Frecvența de curățare a filtrului depinde de tipul și cantitatea de praf aspirat. În cazul activării cu regularitate a funcției, capacitatea de aspirare se menține la nivel maxim pentru un timp mai îndelungat.

La curățarea semiautomată a filtrului (SFC), de depunerile de praf sunt eliminate de pe lamelele filtrului prin inversarea direcției curentului de aer.

Un filtru-burduf murdar numai superficial este complet funcțional. Curățarea manuală a filtrului-burduf plat prin batere sau suflare nu este necesară, putând chiar determina deteriorarea filtrului.

Declanșarea curățării filtrului SFC

- Închideți cu palma deschiderea duzelor sau a furtunului de aspirare.
- Apăsați de 3 ori comutatorul SFC **(6)**.

Întreținerea și servisarea

Întreținerea și curățarea

- ▶ **Înainte de a întreține sau curăța aspiratorul, a efectua reglaje, a schimba accesorii sau de a depozita aspiratorul, scoateți acumulatorul din acesta.** Această măsură preventivă împiedică pornirea accidentală a aspiratorului.
- ▶ **Mențineți curat aspiratorul și fantele de ventilație, pentru a putea lucra bine și sigur.**
- ▶ **În timpul efectuării lucrărilor de întreținere și curățare a cutiei aspiratorului, purtați o mască de protecție împotriva prafului.**



Dacă este necesară înlocuirea cablului de racordare, pentru a evita punerea în pericol a siguranței exploatarei, această operație se va executa de către Bosch sau de către un centru

autorizat de asistență tehnică post-vânzări pentru scule electrice Bosch.

Golirea cu regularitate a rezervorului de praf și curățarea filtrelor asigură o putere de aspirare optimă. Dacă, după aceasta, nu se revine la puterea de aspirare inițială, aspiratorul trebuie dus la centrul de service și asistență tehnică post-vânzare.

Extragerea/Înlocuirea filtrului (consultați imaginile H1-H2)

Înlocuiți imediat filtrul-burduf deteriorat.

- Deschideți închizătoarele **(8)** și scoateți partea superioară a aspiratorului **(7)**.
- Rotiți suportul filtrului **(29)** până la opritor în direcția de rotație  și extrageți suportul filtrului împreună cu filtrul principal **(19)** din partea superioară a aspiratorului **(7)**.
- Trageți filtrul principal murdar/deteriorat **(19)** din suportul de filtru **(29)**.
- Periați lamelele filtrului principal **(19)** utilizând o perie moale.
sau
Înlocuiți filtrul principal deteriorat **(19)**.
- Așezați suportul de filtru **(29)** pe filtrul principal curățat/nou **(19)**.
- Treceți suportul de filtru **(29)** împreună cu filtrul principal **(19)** peste coșul de filtru **(30)** și rotiți suportul filtrului **(29)** până la opritor în direcția de rotație .
- Așezați partea superioară a aspiratorului **(7)** și închideți închizătoarele **(8)**.

Curățarea rezervorului

- Ștergeți cu regularitate rezervorul **(1)** utilizând substanțe de curățare neabrazive disponibile din comerț, iar apoi lăsați-l să se usuce.

Depozitarea și transportul (consultați imaginea I)

- Înfășurați cablul de alimentare în jurul mânerului de transport **(5)**.
- Introduceți tuburile de aspirare **(25)** în suporturile **(11)**.
- Puneți furtunul de aspirare **(16)** în jurul părții superioare a aspiratorului și prindeți brida de fixare **(15)** în suportul **(10)**.
- Transportați aspiratorul ținându-l de mânerul de transport **(5)**.
- Depozitați aspiratorul într-o încăpere uscată și asigurați-l împotriva utilizării neautorizate.
- Pentru imobilizarea rolor de direcție **(9)**, călcați frâna rolor de direcție **(13)**.

Remediarea defecțiunilor

- ▶ **În cazul producerii unei defecțiuni (de exemplu, ruperea filtrului), aspiratorul trebuie oprit imediat. Înainte de a-l repune în funcțiune, trebuie ca mai întâi să remediați defecțiunea.**

Problemă	Remediere
Turbina de aspirare nu pornește.	<ul style="list-style-type: none"> – Verificați cablul de alimentare, ștecherul, siguranța și priză de alimentare electrică.
	<p>GAS 15 PS: Selectorul modului de funcționare (4) este fixat pe „Pornire/Oprire automată”.</p> <ul style="list-style-type: none"> – Aduceți selectorul modului de funcționare (4) pe simbolul „Aspirare”, respectiv porniți scula electrică racordată la priză (3).
Turbina de aspirare nu repornește după golirea rezervorului.	<ul style="list-style-type: none"> – Opriți aspiratorul și așteptați 5 secunde, iar apoi reporniți-l.
Puterea de aspirare scade.	<ul style="list-style-type: none"> – Goliți rezervorul (1). – Eliminați înfundările din duza de aspirare, tubul de aspirare (25), furtunul de aspirare (16) sau filtrul (19). – Înlocuiți sacul din plastic (18) sau sacul de colectare a prafului. – Fixați corect în poziție suportul filtrului (29). – Așezați corect partea superioară a aspiratorului (7) și închideți închizătoarele (8). – Înlocuiți filtrul principal (19).
Evacuarea prafului la aspirare	<ul style="list-style-type: none"> – Verificați dacă filtrul principal (19) este montat corect. – Înlocuiți filtrul principal (19).
Deconectarea automată (aspirarea umedă) nu reacționează.	<p>În cazul lichidelor fără conductibilitate electrică sau la formarea de spumă, deconectarea automată nu funcționează.</p> <ul style="list-style-type: none"> – Verificați în permanență nivelul de umplere.
Curățarea filtrului nu funcționează.	<ul style="list-style-type: none"> – Apăsăți comutatorul SFC (6).

Serviciu de asistență tehnică post-vânzări și consultanță clienți

Serviciul nostru de asistență tehnică post-vânzări răspunde întrebărilor dumneavoastră privind întreținerea și repararea produsului dumneavoastră cât și privitor la piesele de schimb. Desene descompuse ale ansamblor cât și informații privind piesele de schimb găsiți și la:

www.bosch-pt.com

Echipa de consultanță clienți Bosch vă ajută cu plăcere în chestiuni legate de produsele noastre și accesoriile lor.

În caz de reclamații și comenzi de piese de schimb vă rugăm să indicați neapărat numărul de identificare compus din 10 cifre, conform plăcuței indicatoare a tipului produsului.

România

Robert Bosch SRL
PT/MKV1-EA
Service scule electrice
Strada Horia Măcelariu Nr. 30–34, sector 1
013937 București
Tel.: +40 21 405 7541
Fax: +40 21 233 1313
E-Mail: BoschServiceCenter@ro.bosch.com
www.bosch-pt.ro

Moldova

RIALTO-STUDIO S.R.L.
Piata Cantemir 1, etajul 3, Centrul comercial TOPAZ
2069 Chisinau
Tel.: + 373 22 840050/840054
Fax: + 373 22 840049
Email: info@rialto.md

Eliminare

Aspiratorul, accesoriile și ambalajele trebuie să fie predate la un centru de reciclare.



Nu eliminați aspiratorul împreună cu deșeurile menajere!

Numai pentru țările UE:

Conform Directivei Europene 2012/19/UE privind sculele și aparatele electrice și electronice uzate și transpunerea acesteia în legislația națională, aspiratoarele scoase din uz trebuie colectate separat și direcționate către un centru de reciclare.

Български

Указания за безопасна работа с прахосмукачка



Прочетете внимателно всички указания и инструкции за безопасност. Пропуски при спазването на инструкциите за безопасност и указанията за работа могат да имат за последици токов удар, пожар и/или тежки травми.

Съхранявайте тези указания на сигурно място.

- ▶ **Тази прахосмукачка не е предназначена за ползване от деца и лица с ограничени физически, сензорни или душевни способности или лица без достатъчно знания и опит.** В противен случай съществува опасност от неправилно ползване и трудови злополуки.
- ▶ **Контролирайте децата.** Така гарантирате, че деца няма да играят с прахосмукачката.

⚠ ПРЕДУПРЕЖДЕНИЕ Не засмуквайте опасни за здравето вещества, напр. прах от бук или дъб, каменна прах, асбест.

Праховете от тези материали са канцерогенни. Информирайте се за валидните нормативни документи/законови относно работа с опасни за здравето прахове във Вашата страна.

- ▶ **Използвайте прахосмукачката само ако сте получили достатъчна информация за употребата.** Запознанието с функциите на прахосмукачката намалява грешките при ползването им, както и опасността от наранявания.

⚠ ПРЕДУПРЕЖДЕНИЕ Прахосмукачката е подходяща за изсмукване само на сухи материали и чрез подходящи мерки и за изсмукване на течности. Проникването на течност увеличава опасността от токов удар.

и за изсмукване на течности. Проникването на течност увеличава опасността от токов удар.

- ▶ **Не засмуквайте с прахосмукачката леснозапалими или взривоопасни течности, напр. бензин, масло, алкохол, разтворители. Не засмуквайте горещи или леснозапалими прахове. Не работете с прахосмукачката в помещения с повишена опасност от експлозии.** Праховете, парите или течностите могат да се възпламенят или да експлодират.

⚠ ПРЕДУПРЕЖДЕНИЕ Използвайте контакта само за предвидените в ръководството за експлоатация цели.

⚠ ПРЕДУПРЕЖДЕНИЕ Ако започне да излиза пяна или вода, незабавно изключете прахосмукачката и изпразнете контейнера.

- ▶ **ВНИМАНИЕ!** Складирането на прахосмукачката трябва да става само в закрити помещения.
- ▶ **ВНИМАНИЕ!** Почиствайте поплавъка редовно и проверявайте, дали не е повреден. В противен случай функцията може да се увреди.
- ▶ **Ако се налага използването на прахосмукачката във влажна среда, използвайте предпазен прекъс-**

вач за утечни токове. Използването на предпазен прекъсвач за утечни токове намалява опасността от възникване на токов удар.

- ▶ **Включвайте прахосмукачката само към правилно заземени захранващи мрежи.** Контактът и евентуално ползван удължителен захранващ кабел трябва да имат изправен предпазен проводник.
- ▶ **Винаги преди ползване проверявайте прахосмукачката, захранващия кабел и щепсела. Не използвайте прахосмукачката, ако установите повреди. Не се опитвайте сами да отваряте прахосмукачката и допускате ремонти да бъдат извършвани само от квалифицирани техници и само с използване на оригинални резервни части.** Повреди в прахосмукачката, захранващия кабел и щепсела водят до увеличена опасност от токов удар.
- ▶ **Не прегазвайте или не притискайте захранващия кабел. Не дърпайте кабела, за да извадите щепсела от контакта или да премествате прахосмукачката.** Повредени захранващи кабели увеличават риска от токов удар.
- ▶ **Преди да извършвате техническо обслужване или да почиствате прахосмукачката, преди извършване на настройки по уреда, смяна на аксесоари или оставяне на прахосмукачката, изваждайте кабела от контакта.** Тази предпазна мярка предотвратява включването на прахосмукачката по невнимание.
- ▶ **Осигурявайте добро проветрение на работното си място.**
- ▶ **Допускайте ремонтът на прахосмукачката да бъде извършван само от квалифициран персонал и с използване на оригинални резервни части.** С това се гарантира запазване на функциите, осигуряващи безопасността на електроинструмента.
- ▶ **Преди включване се уверявайте, че шлангът е в изрядно състояние. При това не демонтирайте шланга от прахосмукачката, за да не изпадне неволно прах.** В противен случай съществува опасност от вдишване на прах.
- ▶ **Не сядайте върху прахосмукачката.** Можете да я повредите.
- ▶ **Бъдете внимателни при ползване на захранващия кабел и шланга.** Можете по невнимание да създадете опасни ситуации за други лица.
- ▶ **Не почиствайте прахосмукачката с директна водна струя.** Проникването на вода в горната част на прахосмукачката увеличава опасността от токов удар.

Символи

Символите по-долу могат да бъдат важни за правилната експлоатация на Вашата прахосмукачка. Моля, запомнете символите и значението им. Правилното интерпретиране на символите ще Ви помогне да ползвате прахосмукачката по-добре и по-сигурно.

Символи и тяхното значение



ПРЕДУПРЕЖДЕНИЕ! Прочетете внимателно всички указания и инструкции за безопасност. Пропуски при спазването на инструкциите за безопасност и указанията за работа могат да имат за последствие токов удар, пожар и/или тежки травми.



Не закачайте прахосмукачката за кранова кука, напр. за транспортиране. Прахосмукачката не може да се пренася с кран. Има опасност от нараняване и повреда.



Не сядайте и не стъпвайте върху прахосмукачката. Прахосмукачката може да се наклони и да се повреди. Съществува опасност от нараняване.

GAS 15

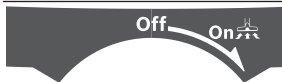

Изключване



Смучене

Изсмукване на насъбрани прахове

GAS 15 PS



Старт/стоп автоматика

Изсмукване на падащите прахове от работещи електроинструменти
Прахосмукачката автоматично се включва и се изключва с времево забавяне



Изключване



Смучене

Изсмукване на насъбрани прахове

max.
2100 W
min.
100 W

Данни за допустимата мощност на свързване за електроинструмент (специфични за отделните държави)

Описание на продукта и дейността

Предназначение на електроинструмента

Уредът е предназначен за събиране, засмукване и издвърляне на негорима суха прах, негорими течности и водно-въздушна смес. Тя е предназначена за по-интензивни натоварвания при професионално използване, напр. от занаятчии, в промишлеността, в хотели, училища, заводи, офиси и работилници, както и за домакинска и битова употреба.

Използвайте прахосмукачката само след като сте се запознали и можете да използвате без ограничения всичките ѝ функции или сте получили съответните указания за това.

Изобразени елементи

Номерирането на изобразените компоненти се отнася до фигурите на прахосмукачката на графичната страница.

- | | |
|--|---|
| <ul style="list-style-type: none"> (1) Контейнер (2) Щуцер за включване на шланга (засмукване) (3) Контакт за електроинструмент (GAS 15 PS) | <ul style="list-style-type: none"> (4) Избирач на режими на работа (GAS 15 PS) (4) Пусков прекъсвач (GAS 15) (5) Ръкохватка за пренасяне (6) Бутон SFC (7) Капак на прахосмукачката (8) Скоби за захващане на капака на прахосмукачката (9) Управляващо колелце (10) Държач за шланга (11) Държач за тръбите (12) Щуцер за включване на шланга (духане) (13) Спирачка на управляващите колелца (14) Адаптер за прахоулавяне (GAS 15 PS) (15) Скоби за захващане на шланга (16) Шланг на прахосмукачката (17) Извита дюза (18) Пластмасова торбичка/прахоуловителна торба ^{A)} (19) Главен филтър (20) Филтър за мокро засмукване |
|--|---|

- (21) Дюза за фуги
 (22) Гумено уплътнение
 (23) Лента с четки
 (24) Дюза за под
 (25) Тръба за изсмукване
 (26) Копче за натискане
 (27) Отвор засмукване
- (28) Скоба за захващане на пластмасовата торба
 (29) Държач за филтъра
 (30) Кафез за филтъра
 (31) Отвор за грешен въздух

A) Изобразените на фигурите и описаните допълнителни приспособления не са включени в стандартната окомплектовка на уреда. Изчерпателен списък на допълнителните приспособления можете да намерите съответно в каталога ни за допълнителни приспособления.

Технически данни

Праховсмукачка за мокро/сухо засмукване		GAS 15	GAS 15 PS
Каталожен номер		3 601 JE5 0..	3 601 JE5 1..
Номинална консумирана мощност	W	1100	1100
Честота	Hz	50–60	50–60
Обем на контейнера (бруто)	l	15	15
Нетен обем (течност)	l	8	8
Обем на прахоуловителната торба	l	8	8
макс. вакуум ^{A)}			
– Праховсмукачка	kPa	22	22
– Турбина	kPa	22	22
макс. количество на протичане ^{A)}			
– Праховсмукачка	l/s	33	33
– Турбина	l/s	53	53
Автоматика старт-стоп		–	●
Маса съгласно ЕРТА-Procedure 01:2014	кг	9,6	9,6
Клас на защита		□/II	⊕/I
Вид защита		IPX4	IPX4

A) измерено с шланг на праховсмукачката Ø 35 mm и 3 m дължина

Данните важат за номинално напрежение [U] от 230 V. При отклоняващи се напрежение и при специфични за отделни изпълнения тези данни могат да варират.

Старт/стоп автоматика ^{A)}	Номинално напрежение	максимална мощност	минимална мощност
ЕС	220–240 V	2100 W	100 W
UK	240 V	1760 W	100 W
CH	230 V	2100 W	100 W

A) Данни за допустимата мощност на свързване за електроинструмент (специфични за отделните държави)

Пълната стойност на вибрациите a_{h} (векторната сума по трите направления) и неопределеността K са определени съгласно EN 60335-2-69: $a_{\text{h}} < 2,5 \text{ m/s}^2$, $K = 1,5 \text{ m/s}^2$.

Информация за излъчван шум и вибрации

Стойностите на емисии на шум са установени съгласно EN 60335-2-69.

Равнището A на генерирания от електроинструмента звуков натиск обикновено възлиза на 74 dB(A). Неопределеност K = 3 dB. По време на работа равнището на шума може да надхвърли 80 dB(A).

Работете с шумозаглушители!

Монтиране

- ▶ **Преди да извършвате техническо обслужване или да почиствате праховсмукачката, преди извършване на настройки по уреда, сменя на аксесоари или оставяне на праховсмукачката, изваждайте кабела от контакта.** Тази предпазна мярка предотвратява включването на праховсмукачката по невнимание.

Монтиране на принадлежности за смучене (вж. фиг. А)

Шлангът на прахосмукачката (16) е снабден с клипс система, с която принадлежностите (адаптер за прахоулавяне (14), извита дюза (17)) могат да се свързват.

Монтиране на дюзи и тръби

- Вкарайте извитата дюза (17) на шланга (16) докато двата бутона (26) на шланга се захванат с прещракване.
- Вкарайте след това желаните накрайник (дюза за под, дюза за фуги, тръба и др.) върху извитата дюза (17).
- За демонтиране натиснете бутоните (26) навътре и изтеглете един от друг компонентите.

Монтиране на адаптер за прахоулавяне (GAS 15 PS)

- Вкарайте адаптера за прахоулавяне (14) на шланга (16) докато двата бутона (26) на шланга се захванат с прещракване.
- За демонтиране натиснете бутоните (26) навътре и изтеглете един от друг компонентите.

Монтиране на шланга

Засмукване (вж. фиг. В1)

- Пъхнете шланга (16) в поставката (2) и завъртете до упор в посоката на въртене .

Указание: Вследствие на триенето на праха в шланга и дюзите по време на работа се образува електростатичен заряд, който потребителят може да усети под формата на статичен разряд (в зависимост от условията в средата за работа и индивидуалната чувствителност).

Като цяло Bosch препоръчват антистатичен шланг на прахосмукачката (принадлежност) при смучене на фини прахове и сухи материали.

Продукване (вж. фиг. В2)

- ▶ **Прахосмукачката има функция продукване. При продукване въздухът не трябва свободно да попада в помещението. Продуквайте само с чист шланг.** Различните прахове могат да са опасни за здравето.
- Включете прахосмукачката за не по-малко от 5 сек (GAS 15: пусковият прекъсвач (4) на "On"; GAS 15-PS: избиращ на режим на работа (4) на символа "Засмукване"), за да почистите шланга (16) от отложената по него прах.
- Завъртете шланга (16) до упор обратно на часовниковата стрелка и го извадете от щуцера (2).
- Вкарайте шланга (16) в щуцера (12) и го завъртете до посока на часовниковата стрелка до упор.

Поставяне/изваждане на пластмасовата торба или прахоуловителната торба (сухо смучене) (вж. фиг. С1–С4)

При сухо засмукване можете да поставите в прахосмукачката пластмасовата торба (18) или прахоуловителна торба (принадлежност) в контейнера (1). Така става по-лесно изхвърлянето на грубата мръсотия.

Поставяне на пластмасова торба

- Отворете скобите (8) и извадете горната част на прахосмукачката (7).
- Поставете пластмасовата торба (18) в контейнера (1) с отвора напред. Закрепете пластмасовата торба под щуцера за засмукване (27) с помощта на скобите (28).
- Уверете се, че пластмасовата торба (18) е влязъл изцяло в коша (1).
- Прехвърлете останалата част от пластмасовата торба (18) през ръба на коша (1).
- Поставете горната част на прахосмукачката (7) и затворете скобите (8).

Изваждане и затваряне на пластмасовата торба

- Отворете скобите (8) и извадете горната част на прахосмукачката (7).
- Издърпайте края на пълната пластмасова торба (18) назад от скобите (28).
- Извадете пластмасовата торба (18) от контейнера (1) като внимавате да не я повредите.
- При това внимавайте пластмасовата торба да не допира до отвора за засмукване (27) или други остри ръбове.

Смяна/поставяне на прахоуловителна торба (принадлежност)

- Отворете скобите (8) и извадете горната част на прахосмукачката (7).
- Издърпайте прахоуловителната торба (18) назад от фланеца. Затворете отвора на прахоуловителната торба с капачето ѝ. Извадете така затворената прахоуловителна торба от коша на контейнера (1).
- Вкарайте нова прахоуловителна торба на фланеца на прахосмукачката. Уверете се, че прахоуловителната торба приляга по цялата си дължина до вътрешната стена на контейнера (1).
- Поставете горната част на прахосмукачката (7) и затворете скобите (8).

Поставяне на гуменото уплътнение (мокро смучене) (вж. фиг. D)

- Повдигнете лентата с четки (23) с подходящ инструмент от подовата дюза (24).
- Поставете гумените уплътнения (22) в дюзата за под (24).

Указание: Структурираната страна на гумените уплътнения трябва да сочи навън.

Поставяне на филтъра за мокро засмукване (мокро смучене) (вж. фиг. E1–E2)

За по-лесното изхвърляне на отпадъците при засмукване на смеси от вода и твърди частици прахосмукачката има мокър филтър (20), който отделя твърдите частици от течността.

- Отворете скобите (8) и извадете горната част на прахосмукачката (7).

- Завъртете държача на филтъра (29) до упор в посоката на въртене  и свалете държача на филтъра заедно с главния филтър (19) от горната част на прахосмукачката (7).
- Вкарайте мокрия филтър (20) над филтърната решетка (30).
- Поставете горната част на прахосмукачката (7) и затворете скобите (8).

Работа с електроинструмента

- ▶ **Преди да извършвате техническо обслужване или да почиствате прахосмукачката, преди извършване на настройки по уреда, смяна на аксесоари или оставяне на прахосмукачката, изваждайте кабела от контакта.** Тази предпазна мярка предотвратява включването на прахосмукачката по невнимание.

Пускане в експлоатация

- ▶ **Съобразявайте се с напрежението на захранващата мрежа!** Напрежението на захранващата мрежа трябва съответства на данните, изписани на табелката на прахосмукачката.
- ▶ **Информирайте се за валидните нормативни документи/закопи относно работа с опасни за здравето прахове във Вашата страна.**



Не се допуска използването на прахосмукачката в помещения с повишена опасност от експлозии.

За да осигурите оптимална степен на засмукване, трябва винаги напълно да развивате шланга (16) от горната част на прахосмукачката (7).



Сухо смучене

Указание: Уверете се, че при сухо смучене главният филтър (19) е поставен в прахосмукачката.

Засмукване на натрупани прахове (GAS 15)

- За да **включите** прахосмукачката, поставете пусковия прекъсвач (4) на символа "On". 
- За да **изключите** прахосмукачката, поставете пусковия прекъсвач (4) на символа "Off". 

Засмукване на натрупани прахове (GAS 15 PS)

- За да **включите** прахосмукачката, завъртете превключвателя за режима на работа (4) до символа "Засмукване". 
- За да **изключите** прахосмукачката, завъртете превключвателя за режима на работа (4) до символа "Изключено". 

Изсмукване на прахове от работещи електроинструменти (GAS 15 PS) (вж. фиг. F)

- ▶ **Когато преминалият въздух попада обратно в помещението, трябва да бъде осигурено достатъчно интензивно обновяване на въздуха в него (L). Спаз-**

вайте валидните национални нормативни разпоредби.

В прахосмукачката е вграден контакт с предпазен проводник (3). В него можете да включите външен електроинструмент. Спазвайте посочената стойност за максималната мощност на включения в контакта електроинструмент.

- Монтирайте адаптер за прахоулавяне (14) (вж. „Монтиране на адаптер за прахоулавяне (GAS 15 PS)“, Страница 157).
- Вкарайте адаптора за засмукване (14) в щучера на електроинструмента.

Указание: При работа с електроинструменти, при които дебитът на въздуха в шланга е малък (напр. прободни триони, шлифовачи машини и т.н.), трябва да бъде отворен капака на отвора (31) на адаптора (14). Само така полуавтоматичното почистване на филтъра (SFC) може да функционира безпроблемно.

За целта завъртете гривната на отвора (31), докато открие целия отвор.

- За **пускане на режим автоматично включване и изключване** на прахосмукачката завъртете превключвателя (4) до символа автоматично включване и изключване. 
- За **включване** на прахосмукачката стартирайте включения в контакта (3) електроинструмент. Прахосмукачката се включва автоматично.
- Изключете електроинструмента, за да **прекратите изсмукването**. Функцията за допълнителен ход на старт/стоп автоматичката продължава до 6 секунди, за да се изсмучат остатъчните прахове от шланга на прахосмукачката.
- За да **изключите** прахосмукачката, завъртете превключвателя за режима на работа (4) до символа изключено. 

Мокро смучене

- ▶ **Не засмуквайте с прахосмукачката леснозапалими или взривоопасни течности, напр. бензин, масло, алкохол, разтворители. Не засмуквайте горещи или леснозапалими прахове. Не работете с прахосмукачката в помещения с повишена опасност от експлозии.** Праховете, парите или течностите могат да се възпламенят или да експлодират.

- ▶ **Не се допуска използването на прахосмукачката като водна помпа.** Прахосмукачката е предназначена за засмукване на въздушни и водни смеси.

Указание: Уверете се, че при мокро смучене главният филтър (19) е свален от прахосмукачката.

Работни стъпки преди мокро смучене

- Отворете скобите (8) и извадете горната част на прахосмукачката (7).
- Завъртете държача на филтъра (29) до упор в посоката на въртене  и свалете държача на филтъра заедно

- с главния филтър (19) от горната част на прахосмукачката (7).
- Свалете при нужда пластмасовата торбичка (18) или прахоуловителната торба.
- Поставете горната част на прахосмукачката (7) и затворете скобите (8).
- Поставете гуменото уплътнение (22) в дюзата за под (24).

Засмукване на течности

- Включете прахосмукачката (GAS 15: пусков прекъсвач (4) на "On"; GAS 15 PS: избирач на режими на работа (4) на символа "Засмукване").

Прахосмукачката има поплавок. Когато бъде достигната максималната степен на запълване, прахосмукачката се изключва.

- Поставете пусковия прекъсвач (4) на "Off" (GAS 15) респ. избирача на режимите на работа (4) на символа "Изключване" (GAS 15 PS).
- Изпразнете контейнера (1).

За избягване на образуване на плесен след мокро смучане:

- Демонтирайте горната част на прахосмукачката (7) и я оставате да изсъхне напълно.
- Извадете филтъра за мокро засмукване (20) и също го оставате да изсъхне добре.

Полуавтоматично почистване на филтъра (вж. фиг. G)

Най-късно, когато мощността на засмукване намалее забележимо, трябва да се извърши електромагнитно почистване на филтъра.

Честотата на провеждане на електромагнитно почистване на филтъра зависи от вида и количеството на праха. При редовно извършване мощността на прахосмукачката се запазва по-продължително време.

При полуавтоматичното почистване на филтъра (SFC) ламелите му се почистват от отложилите се по тях прах чрез обръщане на въздушния поток.

Повърхностно замърсен нагънат филтър е напълно функционален. Ръчно почистване на плоския нагънат филтър чрез изтупване или обдухване не е нужно и филтърът дори може да се повреди така.

Задействане на полуавтоматичното почистване на филтъра SFC

- Затворете с ръка отворите за дюзи и засмукващ маркуч.
- Натиснете 3 пъти бутона SFC (6).

Поддържане и сервис

Поддържане и почистване

- ▶ **Преди да извършвате техническо обслужване или да почиствате прахосмукачката, преди извършване на настройки по уреда, смяна на аксесоари или ос-**

тавяне на прахосмукачката, изваждайте кабела от контакта. Тази предпазна мярка предотвратява включването на прахосмукачката по невнимание.



- ▶ **За да работите качествено и безопасно, поддържайте прахосмукачката и вентилационните ѝ отвори чисти.**
- ▶ **При техническо обслужване и почистване на прахосмукачката работете с дихателна маска.**

Когато е необходима замяна на хранящия кабел, тя трябва да се извърши в оторизиран сервис за електроинструменти на Бош, за да се запази нивото на безопасност на електроинструмента.

Редовното изпразване на контейнера за отпадъци и почистване на филтъра осигурява оптимална степен на засмукване. Ако и след това мощността на засмукване не е добра, прахосмукачката трябва да бъде предадена за ремонт в оторизиран сервис за електроинструменти на Бош.

Изваждане/смяна на филтъра (вж. фиг. H1-H2)

Незабавно заменяйте нагънатия филтър, ако се повреди.

- Отворете скобите (8) и извадете горната част на прахосмукачката (7).
- Завъртете държача на филтъра (29) до упор в посоката на въртене  и свалете държача на филтъра заедно с главния филтър (19) от горната част на прахосмукачката (7).
- Изгледете замърсения/повреден главен филтър (19) от държача на филтъра (29).
- Изчеткайте ламелите на главния филтър (19) с мека четка.
- или
Сменете повредения главен филтър (19).
- Поставете държача на филтъра (29) в почиствания/новия главен филтър (19).
- Поставете държача на филтъра (29) заедно с главния филтър (19) през филтърната решетка (30) и завъртете държача на филтъра (29) до упор в посоката на въртене .
- Поставете горната част на прахосмукачката (7) и затворете скобите (8).

Почистване на контейнера

- Периодично измивайте контейнера (1) с обикновен почистващ препарат, в който няма твърди частици и го оставяйте да изсъхне.

Съхраняване и транспортиране (вж. фиг. I)

- Навийте хранящия кабел около ръкохватката (5).
- Вкарайте тръбите (25) в държачите (11).
- Навийте шланга (16) около горната част на прахосмукачката и окачете скобите (15) в държача (10).
- При пренасяне дръжте прахосмукачката за ръкохватката (5).
- Поставете прахосмукачката в сухо помещение и я обзасетете срещу неотризирана употреба.

- За фиксиране на управляващите колелца **(9)** натиснете надолу спирачката на управляващите колелца **(13)**.

- ▶ **Ако възникне повреда (напр. пробив на филтъра) прахосмукачката трябва да бъде изключена незабавно. Преди повторно включване повредата трябва да бъде отстранена.**

Отстраняване на повреди

Проблем	Помощ
Турбината на прахосмукачката не стартира.	<ul style="list-style-type: none"> – Проверете захранващия кабел, щепсела и контакта. GAS 15 PS: избирачът на режими на работа (4) е на "Старт/стоп автоматика". <ul style="list-style-type: none"> – Поставете избирача на режими на работа (4) на символа "Смучене", респ. включете свързания към контакта (3) електроинструмент.
Турбината на прахосмукачката не се включва отново след изпразване на контейнера.	<ul style="list-style-type: none"> – Изключете прахосмукачката и изчакайте 5 секунди, след 5 секунди включете отново.
Силата на засмукване отслабва.	<ul style="list-style-type: none"> – Изпразнете контейнера (1). – Отстранете блокиранията от дюзата, тръбата (25), шланга (16) или филтъра (19). – Сменете пластмасовата торба (18) или прахоуловителната торба. – Правилно застопорете държача на филтъра (29). – Поставете правилно горната част на прахосмукачката (7) и затворете скобите (8). – Сменете главния филтър (19).
Излизане на прах при смучене	<ul style="list-style-type: none"> – Уверете се, че главният филтър (19) е поставен правилно. – Сменете главния филтър (19).
Автоматичното изключване (мокро смучене) не се задейства.	<ul style="list-style-type: none"> – При непроводящи електричество течности или при образуване на пяна автоматичното изключване не функционира. – Контролирайте постоянно нивото на пълнене.
Почишването на филтъра не работи.	<ul style="list-style-type: none"> – Натиснете бутона SFC (6).

Клиентска служба и консултация относно употребата

Сервизът ще отговори на въпросите Ви относно ремонти и поддръжка на закупения от Вас продукт, както и относно резервни части. Покомпонентни чертежи и информация за резервните части ще откриете и на: www.bosch-pt.com

Екипът по консултация относно употребата на Bosch ще Ви помогне с удоволствие при въпроси за нашите продукти и техните аксесоари.

Моля, при въпроси и при поръчване на резервни части винаги посочвайте 10-цифрения каталожен номер, изписан на табелката на уреда.

България

Robert Bosch SRL
 Service scule electrice
 Strada Horia Măcelariu Nr. 30–34, sector 1
 013937 București, România
 Тел.: +359(0)700 13 667 (Български)
 Факс: +40 212 331 313
 Email: BoschServiceCenterBG@ro.bosch.com
www.bosch-pt.com/bg/bg/

Бракуване

Прахосмукачката, принадлежностите ѝ и опаковките трябва да се предават за оползотворяване на съдържатите се в тях вторични суровини.



Не изхвърляйте прахосмукачката при битовите отпадъци!

Само за страни от ЕС:

Съгласно Европейска директива 2012/19/ЕС относно отпадъци от електрическо и електронно оборудване и утвърждаването ѝ от националното законодателство прахосмукачки, които не могат да се използват повече, трябва да се събират отделно и да бъдат предавани за оползотворяване на съдържатите се в тях суровини.

Македонски

Безбедносни напомени за всисувачи



Прочитајте ги сите безбедносни напомени и упатства. Грешките настанати како резултат од непридржување до безбедносните напомени и упатства може да предизвикаат електричен удар, пожар и/или тешки повреди.

Чувајте ги безбедносните напомени и упатства за користење и за во иднина.

► **Овој всисувач не е предвиден за користење од страна на деца и лица со намалени психички, физички или душевни способности или недоволно искуство и знаење.** Инаку постои опасност од погрешна употреба и повреди.

► **Не ги оставајте децата без надзор.** Така ќе се осигурате дека децата нема да си играат со всисувачот.

⚠ ПРЕДУ-ПРЕДУВАЊЕ Не всисувајте материјали штетни по здравјето, на пр. прав од буково или дабово дрво, камен, азбест. Овие материјали важат за канцерогени.

Информирајте се за важечките одредби/закопи во Вашата земја во врска со постапувањето со честички прав што се штетни по здравјето.

► **Користете го всисувачот само сако имате доволно информации за користењето.** Деталните инструкции ја намалуваат опасноста од погрешна употреба и повреди.

⚠ ПРЕДУ-ПРЕДУВАЊЕ Всисувачот е наменет за всисување на суви материи, а со соодветни дополнителни мерки и за всисување на течности. Навлегувањето на течности го зголемува ризикот од електричен удар.

► **Со всисувачот не всисувајте запаливи или експлозивни течности, на пр. бензин, масло, алкохол, средства за растворање. Не всисувајте жежок или запалива прав. Не го користете всисувачот во простории каде постои опасност од**

експлозија. Правта, пареата или течностите може да се запалат или да експлодираат.

⚠ ПРЕДУ-ПРЕДУВАЊЕ Конекторот користете го само за целите утврдени во упатството за употреба.

⚠ ПРЕДУ-ПРЕДУВАЊЕ Веднаш исклучете го всисувачот, доколку почне да излегува пена или вода и

испразнете го контејнерот. Инаку всисувачот може да се оштети.

► **ВНИМАНИЕ!** Всисувачот смее да се складира само во внатрешен простор.

► **ВНИМАНИЕ!** Редовно чистете ја пловката и проверете дали е оштетена. Инаку функцијата може да се наруши.

► **Доколку користењето на всисувачот во влажна околина не може да се избегне, користете заштитен прекинувач за диференцијална струја.** Употребата на заштитен прекинувач со диференцијална струја го намалува ризикот од електричен удар.

► **Приклучете го всисувачот на прописно заземјена струјна мрежа.** Приклучницата и продолжниот кабел мора да имаат функционален заштитен проводник.

► **Пред секое користење, проверете го всисувачот, кабелот и приклучокот. Не го користете всисувачот, доколку забележите оштетувања. Не го отворајте сами всисувачот и оставете го на поправка кај квалификуван стручен персонал, кој користи само оригинални резервни делови.** Оштетениот всисувач, кабел и приклучок го зголемува ризикот за електричен удар.

► **Не го прегазувајте или притискајте кабелот. Не го влечете кабелот за да го извадите приклучокот од конекторот или за движење на всисувачот.** Оштетениот кабел го зголемува ризикот за електричен удар.

► **Извлечете го приклучокот од конекторот, пред одржувањето или чистењето на всисувачот, пред регулирање на поставките на уредот, замена на деловите или тргање настрана.** Овие мерки за предупредување го спречуваат невнимателниот старт на всисувачот.

► **Погрижете се за добра проветреност на работното место.**

► **Всисувачот смее да се поправа само од страна на квалификуван стручен персонал со оригинални резервни делови.** Само на тој начин ќе бидете сигурни во безбедноста на всисувачот.

► **Пред користењето, проверете дали цревото за всисување е во беспрекорна состојба. При монтирањето на цревото на всисувачот, проверете да не излегува прав. Инаку може да ја вдишете правта.**

► **Не го користете всисувачот како предмет за седење.** Може да го оштетите всисувачот.

- ▶ **Внимателно користете го струјниот кабел и цревето за всисување.** Внимавајте притоа да не ги доведете другите лица во опасност.
- ▶ **Не го чистете всисувачот со директно насочен млаз вода.** Навлегувањето на вода во горниот дел од всисувачот го зголемува ризикот од електричен удар.

Ознаки

Следните ознаки се од големо значење за користењето на Вашиот всисувач. Ве молиме запаметете ги ознаките и нивното значење. Вистинската интерпретација на ознаките Ви помага подобро и побезбедно да го користите всисувачот.

Ознаки и нивно значење



ПРЕДУПРЕДУВАЊЕ! Прочитајте ги сите безбедносни напомени и упатства. Грешките настанати како резултат од непридржување до безбедносните напомени и упатства може да предизвикаат електричен удар, пожар и/или тешки повреди.



Не го закачувајте всисувачот, на пр. при транспорт, на кука од кран. Всисувачот не е погоден за транспорт со кран. Постои опасност од повреда и оштетување.



Не го користете всисувачот како предмет за седење, спроводник и не стапнувајте на него. Инаку всисувачот може да се преврти и оштети. Постои опасност од повреда.

GAS 15

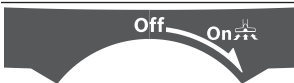

Исклучување

Всисување

Всисување на наталожена прав

GAS 15 PS



Старт/Стоп-автоматика

Всисување на наталожена прав од електрични алати кои работат
Всисувачот автоматски се вклучува и одложено се исклучува

0

Исклучување

1

Всисување

Всисување на наталожена прав

max.
2100 W
min.
100 W

Податоци за дозволената јачина на приклучување на приклучениот електричен алат (во зависност од земјата)

Опис на производот и перформансите

Наменета употреба

Уредот е наменет за собирање, всисување, пренос и складирање на незапаливи суви честички прав, незапаливи течности и мешавина од вода и воздух. Тој е наменет за високи барања при негова комерцијална употреба на пр. во занаетчиството, индустријата, хотели, училишта, фабрики, канцеларии и сервисни работилници, како и за домашна употреба. Користете го всисувачот само откако ќе ги прочитате сите функции и може да ги примените истите без ограничувања или откако ќе ги добиете потребните упатства.

Илустрација на компоненти

Нумерирањето на сликите со компоненти се однесува на приказот на всисувачот на графичката страница.

- (1) Сад
- (2) Прифат за цревето (функција на всисување)
- (3) Приклучница за електричен алат (GAS 15 PS)
- (4) Прекинувач за избирање на режим на работа (GAS 15 PS)
- (4) Прекинувач за вклучување/исклучување (GAS 15)
- (5) Рачка за носење
- (6) SFC-прекинувач
- (7) Горен дел на всисувачот
- (8) Поклопец за горниот дел на всисувачот

- (9) Тркалце за промена на правецот
 (10) Држач за цревето за всисување
 (11) Држач за цевките за всисување
 (12) Прифат на цревето (функција на издувување)
 (13) Блокатор за тркалцето
 (14) Адаптер за всисување (GAS 15 PS)
 (15) Врвки за држење на цревето за всисување
 (16) Црево за всисување
 (17) Свиткана млазница
 (18) Пластична кеса/Кеса за прав ^{A)}
 (19) Главен филтер
 (20) Филтер за влага
 (21) Млазница за фуги
 (22) Гумена лента
 (23) Четки
 (24) Подна млазница
 (25) Цевка за всисување
 (26) Копче на притискање
 (27) Отвор за всисување
 (28) Стеги за прицврстување на пластичната кеса
 (29) Држач за филтерот
 (30) Корпа на филтерот
 (31) Отвор за непотребен воздух
- A) Илустрираната или опишана опрема не е дел од стандардниот обем на испорака. Целосната опрема може да ја најдете во нашата Програма за опрема.

Технички податоци

Всисувач за мокро/суво всисување		GAS 15	GAS 15 PS
Број на дел/артикул		3 601 JE5 0..	3 601 JE5 1..
Номинална јачина	W	1100	1100
Фреквенција	Hz	50–60	50–60
Волумен на садот (бруто)	l	15	15
Нето волумен (течност)	l	8	8
Волумен на кесата за прав	l	8	8
макс. потпритисок ^{A)}			
– Всисувач	kPa	22	22
– Турбина	kPa	22	22
макс. количина на проток ^{A)}			
– Всисувач	л/с	33	33
– Турбина	л/с	53	53
Старт/Стоп-автоматика		–	●
Тежина согласно ЕРТА-Procedure 01:2014	kg	9,6	9,6
Класа на заштита		□/II	⊕/I
Вид на заштита		IPX4	IPX4

A) измерено со црево за всисување Ø 35 mm и 3 m должина

Податоците важат за номинален напон [U] од 230 V. Овие податоци може да отстапуваат при различни напони, во зависност од изведбата во односната земја.

Старт/Стоп-автоматика ^{A)}			
	Номинален напон	максимална јачина	минимална јачина
EU	220–240 V	2100 W	100 W
UK	240 V	1760 W	100 W
CH	230 V	2100 W	100 W

A) Податоци за дозволената јачина на приклучување на приклучениот електричен алат (во зависност од земјата)

Информации за бучава/вибрации

Вредностите за емисија на бучава се одредуваат согласно **EN 60335-2-69**.

Нивото на звучниот притисок на уредот, оценето со A, типично изнесува **74 dB(A)**. Несигурност K = 3 dB.

Нивото на звучниот притисок при работењето може да надмине и 80 dB(A).

Носете заштита за слухот!

Вкупните вредности на вибрации a_h (векторски збир на три насоки) и несигурност K дадени се во согласност со **EN 60335-2-69**: $a_h < 2,5 \text{ m/s}^2$, $K = 1,5 \text{ m/s}^2$.

Монтажа

- ▶ Извлечете го приклучокот од конекторот, пред одржувањето или чистењето на всисувачот, пред регулирање на поставките на уредот, замена на деловите или тргање настрана. Овие мерки за предупредување го спречуваат невнимателниот старт на всисувачот.

Монтирање на опремата за всисување (види слика А)

Цревето за всисување (16) е опремено со систем со стеги, со којшто може да се приклучи опремата за всисување (адаптер за всисување (14), свиткана млазница (17)).

Монтирање на млазниците и цевките

- Ставете ја свитканата млазница (17) на цревето за всисување (16), додека не слушнете да се вклопат двете копчиња на притискање (26) на цревето за всисување.
- Потоа прицврстете ја саканата опрема за всисување (подна млазница, млазница за фуги, цевка за всисување итн.) на заоблената млазница (17).
- За демонтажување, притиснете на двете копчиња на притискање (26) навнатре и извлечете ги деловите еден од друг.

Монтирање на адаптер за всисување (GAS 15 PS)

- Ставете го адаптерот за всисување (14) на цревето за всисување (16), додека двете копчиња на притискање (26) не слушнете да се вклопат на цревето за всисување.
- За демонтажување, притиснете на двете копчиња на притискање (26) навнатре и извлечете ги деловите еден од друг.

Монтирање на цревето за всисување

Функција на всисување (види слика В1)

- Ставете го цревето за всисување (16) во прифатот за црево (2) и свртете го до крај во правецот на вртење 

Напомена: При всисувањето, поради триењето на правта во цревето и опремата за всисување настанува електростатичко полнење, што корисникот го чувствува во форма на статичко празнење (во зависност од влијанијата на околината и телесната чувствителност). Во основа, Bosch препорачува антистатичко црево за всисување (опрема) при всисување на ситна прав и суви материи.

Функција на издувување (види слика В2)

- ▶ **Всисувачот располага со функција за издувување. Не го издувајте испуштениот воздух во слободен простор. Користете ја функцијата за издувување само со чисто црево.** Правта може да биде опасна по здравјето.

- Вклучете го всисувачот најмалку 5 s (GAS 15: прекинувач за вклучување/исклучување (4) на „On“; GAS 15 PS: прекинувач за избирање на режим на работа (4) на ознаката „Всисување“), за да го исчистите цревето за всисување (16) од наталожената прав.
- Свртете го цревето за всисување (16) до крај во правец спротивен на стрелките од часовникот и извлечете го од прифатот за цревето (2).
- Ставете го цревето за всисување (16) во прифатот за црево (12) и свртете го до крај во правец на стрелките на часовникот.

Ставање/вадење на пластичната ќеса или ќесата за прав (всисување на суви материи) (види слики С1–С4)

За всисување на суви материи можете да користите пластична ќеса (18) или ќеса за прав (опрема) во садот (1). Со тоа се олеснува складирањето на груби нечистотии.

Ставање на пластичната ќеса

- Отворете ги затворачите (8) и извадете го горниот дел на всисувачот (7).
- Ставете ја пластичната ќеса (18) со отворот за полнење нагоре во садот (1). Прицврстете ја пластичната ќеса под отворот за всисување (27) со помош на стегите (28).
- Проверете дали пластичната ќеса (18) е целосно налегната на внатрешните сидови на садот (1).
- Наместете го остатокот од пластичната ќеса (18) преку работ на садот (1).
- Вметнете го горниот дел на всисувачот (7) и затворете ги затворачите (8).

Извадете ја пластичната ќеса и затворете

- Отворете ги затворачите (8) и извадете го горниот дел на всисувачот (7).
- Извлечете го работ на полната пластична ќеса (18) наназад од стегите (28).
- Внимателно извадете ја пластичната ќеса (18) од садот (1) без да ја оштетите.
- Внимавајте на тоа, пластичната ќеса да не стрчи на отворот за всисување (27) или на другите остри предмети.

Менување/вметнување на ќесата за прав (опрема)

- Отворете ги затворачите (8) и извадете го горниот дел на всисувачот (7).
- Извлечете ја полната ќеса за прав (18) наназад од приклучната прирабница. Затворете го отворот на

кесата за прав со затворање на капакот. Извадете ја затворената кеса за прав од садот (1).

- Наместете ја новата кеса за прав на приклучната прирабница на всисувачот. Проверете дали кесата за прав по целата должина налегнува на внатрешниот ѕид од садот (1).
- Вметнете го горниот дел на всисувачот (7) и затворете ги затворачите (8).

Местење на гумената лента (всисување влажни материи) (види слика D)

- Извадете ги четките (23) со соодветен алат од подната млазница (24).
- Поставете ја гумената лента (22) во подната млазница (24).

Напомена: Структурираната страна на гумената лента мора да покажува нанадвор.

Вметнување на филтерот за влага (всисување на влажни материи) (види слики E1–E2)

За полесно отстранување, при всисување на мешавина од вода и цврсти материи всисувачот содржи филтер за влага (20), кој ќе ја одвои водата од цврстите материи.

- Отворете ги затворачите (8) и извадете го горниот дел на всисувачот (7).
- Свртете го држачот на филтер (29) до крај во правецот на вртење  и извадете го држачот за филтер заедно со главниот филтер (19) од горниот дел на всисувачот (7).
- Навлечете го филтерот за влага (20) преку корпата за филтер (30).
- Вметнете го горниот дел на всисувачот (7) и затворете ги затворачите (8).

Употреба

- ▶ **Извлечете го приклучокот од конекторот, пред одржувањето или чистењето на всисувачот, пред регулирање на поставките на уредот, замена на деловите или тргање настрана.** Овие мерки за предупредување го спречуваат невнимателниот старт на всисувачот.

Ставање во употреба

- ▶ **Внимавајте на електричниот напон!** Напонот на изворот на струја мора да одговара на оној кој е наведен на спецификационата плочка на всисувачот.
- ▶ **Информирајте се за важечките одредби/закопи во Вашата земја во однос на постапувањето со честички прав што се штетни по здравјето.**



Во основа, всисувачот не смее да се користи во простории каде постои опасност од експлозија.

За да се загарантира оптимален капацитет на всисување мора секогаш целосно да го одвиткувате цревото за всисување (16) од горниот дел на всисувачот (7).



Всисување на суви материи

Напомена: Проверете дали при всисување на суви материи е вметнат главниот филтер (19) во всисувачот.

Всисување на наталожена прав (GAS 15)

- За да го **вклучите** всисувачот, поставете го прекинувачот за вклучување/исклучување (4) на ознаката „On“ .
- За да го **исклучите** всисувачот, поставете го прекинувачот за вклучување/исклучување (4) на ознаката „Off“ .

Всисување на наталожена прав (GAS 15 PS)

- За да го **вклучите** всисувачот, поставете го прекинувачот за избор на начин на работа (4) на ознаката „Всисување“ .
- За да го **исклучите** всисувачот, поставете го прекинувачот за избор на начин на работа (4) на ознаката „Исклучување“ .

Всисување на правта што се создава додека работат електричните алати (GAS 15 PS) (види слика F)

- ▶ **Мора да постои доволен степен на проток на воздух (L) во просторот, бидејќи издувниот воздух се враќа во просторијата. Внимавајте на односните прописи во земјата.**

Во всисувачот има вградено шуко приклучница (3). Таму може да приклучите надворешен електричен алат. Внимавајте на максимално дозволената јачина на приклучување на приклучениот електричен алат.

- Монтирајте го адаптерот за всисување (14) (види „Монтирање на адаптер за всисување (GAS 15 PS)“, Страница 164).
- Вметнете го адаптерот за всисување (14) во млазниците за всисување на електричниот алат.

Напомена: При работење со електрични алати, чијшто довод на воздух до цревото за всисување е мал (на пр. убодни пили, брусилки итн.), мора да се отвори отворот за дополнителен воздух (31) на адаптерот за всисување (14). Само на тој начин полуавтоматското чистење на филтерот (SFC) може да работи без проблем. Притоа, свртете го прстенот над отворот за непотребен воздух (31), додека не се појави максимален отвор.

- За **вклучување на Старт/Стоп-автоматиката** на всисувачот, поставете го прекинувачот за избор на начин на работа (4) на ознаката „Старт/Стоп-автоматика“ .
- За **ставање во употреба** на всисувачот приклучете го на приклучницата (3) од приклучениот електричен алат. Всисувачот автоматски почува со работа.
- Исклучете го електричниот алат, за **всисувањето да заврши**. Функцијата за продолжен тек на Старт/Стоп-автоматиката продолжува да работи уште 6 секунди, за да ја всиса останатата прав од цревото за всисување.

- За да го **исклучите**, всисувачот, поставете го прекинувачот за избирање на начин на работа **(4)** на ознаката „Исклучување“.

Всисување на влажни материи

- ▶ **Со всисувачот не всисувајте запаливи или експлозивни течности, на пр. бензин, масло, алкохол, средства за растворување. Не всисувајте жежок или запалива прав. Не го користете всисувачот во простории каде постои опасност од експлозија.** Правта, пареата или течностите може да се запалат или да експлодираат.
- ▶ **Всисувачот не смее да се користи како водена пумпа.** Всисувачот е наменет за всисување на мешавини од воздух и вода.

Напомена: Проверете дали при всисување на влажни материи е изваден главниот филтер **(19)** од всисувачот.

Работни чекори пред всисување на влажни материи

- Отворете ги затворачите **(8)** и извадете го горниот дел на всисувачот **(7)**.
- Свртете го држачот на филтер **(29)** до крај во правецот на вртење  и извадете го држачот за филтер заедно со главниот филтер **(19)** од горниот дел на всисувачот **(7)**.
- По потреба отстранете ја пластичната кеса **(18)** или кесата за прав.
- Вметнете го горниот дел на всисувачот **(7)** и затворете ги затворачите **(8)**.
- Поставете ја гумената лента **(22)** во подната млазница **(24)**.

Всисување на течности

- Вклучете го всисувачот (GAS 15: прекинувач за вклучување/исклучување **(4)** на „On“; GAS 15 PS: прекинувач за избирање на начин на работа **(4)** на ознаката „Всисување“).
- Всисувачот е опремен со пловка. Откако ќе се постигне максималната висина на полнење, всисувањето ќе се прекине.
- Поставете го прекинувачот за вклучување/исклучување **(4)** на „Off“ (GAS 15) одн. прекинувачот за избирање на начин на работа **(4)** на ознаката „Исклучување“ (GAS 15 PS).
 - Испразнете го садот **(1)**.

За да се избегне создавање на мувла по всисување на влажни материи:

- Извадете го горниот дел на всисувачот **(7)** и оставете го добро да се исуши.
- Извадете го филтерот за влага **(20)** и оставете го добро да се исуши.

①

Полуавтоматско чистење на филтерот (види слика G)

Подоцна, откако јачината на всисување ќе се намали, филтерот мора да се исчисти.

Колку често треба да се чисти филтерот зависи од видот и количината на правта. Со редовна употреба, максималниот капацитет подолго се задржува.

При полуавтоматското чистење на филтерот (SFC) со промена на струењето на воздухот ќе се исчисти насобраната прашина од ламелите на филтерот.

Доколку набраниот филтер е извалкан на површината, тој сепак е целосно функционален. Рачно чистење на набраниот филтер со тропање или издувување не е потребно и може да го исчисти филтерот.

Активирање на SFC-чистење на филтерот

- Со дланката затворете го отворот на млазниците или чревето за всисување.
- Притиснете 3 пати на SFC-прекинувачот **(6)**.

Одржување и сервис

Одржување и чистење

- ▶ **Извлекете го приклучокот од конекторот, пред одржувањето или чистењето на всисувачот, пред регулирање на поставките на уредот, замена на деловите или тргање настрана.** Овие мерки за предупредување го спречуваат невнимателниот старт на всисувачот.
- ▶ **Одржувајте ја чистотата на всисувачот и отворите за проветрување, за да може добро и безбедно да работите.**
- ▶ **При сервис и чистење на всисувачот користете маска за заштита од прав.**

Доколку е потребно користење на приклучен кабел, тогаш набавете го од Bosch или специјализирана продавница за Bosch-електрични алати, за да го избегнете загрозувањето на безбедноста.

Редовното празнење на садот за прав и чистењето на филтерот гарантираат оптимален перформанс на всисување. Доколку и понатаму не може да се постигне истата јачина на всисување, однесете го всисувачот во сервисната служба.

Вадење/замена на филтерот (види слики H1–H2)

Веднаш заменете го оштетениот набран филтер .

- Отворете ги затворачите **(8)** и извадете го горниот дел на всисувачот **(7)**.
- Свртете го држачот на филтер **(29)** до крај во правецот на вртење  и извадете го држачот за филтер заедно со главниот филтер **(19)** од горниот дел на всисувачот **(7)**.
- Извлекете го извалканиот/оштетениот главен филтер **(19)** од држачот за филтер **(29)**.
- Исчеткајте ги ламелите на главниот филтер **(19)** со мека четка.

- или
Заменете го оштетениот главен филтер (19).
- Поставете го држачот за филтер (29) на исчистениот/ нов главен филтер (19).
 - Ставете го држачот на филтерот (29) заедно со главниот филтер (19) преку корпата за филтер (30) и свртете го држачот на филтерот (29) до крај во правецот на вртење .
 - Вметнете го горниот дел на всисувачот (7) и затворете ги затворачите (8).

Чистење на садот

- Избришете го садот(1) одвреме-навреме со вообичаено неабразивно средство за чистење и оставете го да се исуши.

Складирање и транспорт (види слика I)

- Завиткајте го мрежниот кабел околу рачката за носење (5).

- Ставете ги цевките за всисување (25) во држачите (11).
- Поставете го цревето за всисување (16) околу горниот дел на всисувачот и закачете ги врвките за држење (15) во држачот (10).
- Носете го всисувачот само за рачката за носење (5).
- Складирајте го всисувачот во сува просторија и заштитете го од неовластено користење.
- За да ги фиксирате тркалцата (9) притиснете ја кочницата на тркалцата (13).

Отстранување на пречки

- ▶ Ако се појави дефект (на пр. скршен филтер), всисувачот за прав мора веднаш да се исклучи. Пред ново стартување мора да се отстрани дефектот.

Проблем	Помош
Турбината за всисување не работи.	<ul style="list-style-type: none"> – Проверете го струјниот кабел, приклучокот за струја, осигурувачот и приклучницата. <p>GAS 15 PS: Прекинувачот за избирање на режим на работа (4) стои на „Старт/Стоп-автоматика“.</p> <ul style="list-style-type: none"> – Поставете го прекинувачот за избирање на режим на работа (4) на ознаката „Всисување“ одн. вклучете го приклучениот електричен алат на приклучницата (3).
Турбината за всисување повторно не работи и по празнењето на садот.	<ul style="list-style-type: none"> – Исклучете го всисувачот и почекајте 5 секунди, по 5 секунди повторно вклучете.
Се губи силата на всисување.	<ul style="list-style-type: none"> – Испразнете го садот (1). – Отстранете ја блокадата од млазницата за всисување, цевката за всисување (25), цревето за всисување (16) или филтерот (19). – Заменете ја пластичната кеса (18) или кесата за прав. – Правилно вклопете го држачот за филтер (29). – Правилно поставете го горниот дел на всисувачот (7) и затворете ги капачињата (8). – Заменете го главниот филтер (19).
Излегува прав при всисувањето	<ul style="list-style-type: none"> – Проверете го правилното вградување на главниот филтер (19). – Заменете го главниот филтер (19).
Автоматиката на исклучување (всисување на влажни материи) не реагира.	<p>Кај електрични неспроводливи течности или при создавање на пена не функционира автоматиката на исклучување.</p> <ul style="list-style-type: none"> – Постојано контролирајте на состојбата на наполнетост.
Чистењето на филтерот не работи.	<ul style="list-style-type: none"> – Притиснете на SFC-прекинувачот (6).

Сервисна служба и совети при користење

Сервисната служба ќе одговори на Вашите прашања во врска со поправката и одржувањето на Вашиот производ како и резервните делови. Ознаки за експлозија и информации за резервните делови исто така ќе најдете на: www.bosch-pt.com

Тимот за советување при користење на Bosch ќе ви

помогне доколку имате прашања за нашите производи и опрема.

За сите прашања и нарачки на резервни делови, Ве молиме наведете го 10-цифрениот број од спецификационата плочка на производот.

Македонија

Д.Д.Електрис

Сава Ковачевиќ 47Њ, број 3
1000 Скопје
Е-пошта: dimce.dimcev@servis-bosch.mk
Интернет: www.servis-bosch.mk
Тел./факс: 02/ 246 76 10
Моб.: 070 595 888
Д.П.Т.У "РОЈКА"
Јани Лукровски бб; Т.Ц Автокоманда локал 69
1000 Скопје
Е-пошта: servisrojka@yahoo.com
Тел: +389 2 3174-303
Моб: +389 70 388-520, -530

Отстранување

Всисувачот, опремата и амбалажите треба да се отстранат на еколошки прифатлив начин.



Не го фрлајте всисувачот во домашната канта за отпадоци!

Само за земјите од ЕУ:

Според Европската регулатива 2012/19/ЕУ за електрични и електронски уреди и нивна национална употреба, всисувачите што се вон употреба мора одделно да се собираат и да се рециклираат на еколошки прифатлив начин.

Srpski

Sigurnosne napomene za usisivač



Pročitajte sva upozorenja i uputstva. Propusti u poštovanju napomena za sigurnost i uputstava mogu da prouzrokuju električni udar, požar i/ili teške povrede.

Čuvajte sva upozorenja i uputstva za budućnost.

- ▶ **Ovaj usisivač nije predviđen za to da ga koriste deca i lica sa ograničenim fizičkim, senzornim ili mentalnim sposobnostima ili nedostatkom iskustva i znanja.** U suprotnom postoji opasnost od pogrešnog rukovanja i povreda.
- ▶ **Nadzirite decu.** Na ovaj način će se osigurati, da se deca ne igraju usisivačem.

⚠ UPOZORENJE Ne usisavajte materijale koji su štetni po zdravlje, npr. prašinu

bukovine ili hrastovine, grubu kamenu prašinu, azbest. Ove materije važe za izazivače kancera. Informišite se o važećim propisima/zakonima u Vašoj zemlji u vezi rada sa prašinom koja je opasna po zdravlje.

- ▶ **Usisivač koristite samo ako ste dobili dovoljno informacija o njegovoj upotrebi.** Brižljivo upućivanje u rad smanjuje greške u radu i povrede.

⚠ UPOZORENJE Usisivač je namenjen samo za usisavanje suvih materijala, a zahvaljujući pogodnim merama se može koristiti i za usisavanje tečnosti. Prodiranje tečnosti povećava rizik od električnog udara.

- ▶ **Usisivačem ne usisavajte zapaljive ili eksplozivne tečnosti, na primer benzin, ulje, alkohol, rastvarače. Ne usisavajte vruće ili zapaljive prašine. Usisivač nemojte koristiti u prostorijama u kojima postoji opasnost od eksplozije.** Prašine, isparenja ili tečnosti se mogu zapaliti ili eksplodirati.

⚠ UPOZORENJE Utičnicu koristite samo na način koji je utvrđen uputstvom za upotrebu.

⚠ UPOZORENJE Usisivač odmah isključite čim iz njega ističe pena ili voda i ispraznite rezervoar. Usisivač se u suprotnom može oštetiti.

- ▶ **PAŽNJA!** Usisivač sme da se koristi samo u unutrašnjim prostorijama.
- ▶ **PAŽNJA!** Redovno čistite plovak i proveravajte da li je oštećen. U suprotnom, funkcije mogu biti ugrožene.
- ▶ **Ako rad usisivača u vlažnoj okolini ne može da se izbegne, koristite zaštitni uređaj diferencijalne struje.** Upotreba zaštitnog uređaja diferencijalne struje pri kvaru smanjuje rizik od električnog udara.
- ▶ **Priključite usisivač na strujnu mrežu sa ispravnim uzemljenjem.** Utičnica i produžni kabl moraju da imaju ispravan zaštitni provodnik.
- ▶ **Pre svake upotrebe prekontrolišite usisivač, kabl i utikač. Nemojte da koristite usisivač, ukoliko primetite oštećenja. Vršenje popravke prepustite isključivo stručnom osoblju sa isključivo originalnim rezervnim delovima.** Oštećeni usisivač, kablovi i utikač povećavaju rizik od električnog udara.
- ▶ **Vodite računa da ne pregazite ili ne zgnječite kabl. Ne vucite kabl kako biste izvukli utikač iz utičnice ili kako biste pomerili usisivač.** Oštećeni kablovi povećavaju rizik od strujnog udara.
- ▶ **Izvcite utikač iz utičnice, pre nego što započnete održavanje ili čišćenje usisivača, izvršite podešavanje uređaja, zamenite delove pribora ili ostavite usisivač.** Ova mera opreza sprečava nenamernan start usisivača.
- ▶ **Pobrnite se za dobro provetranje radnog mesta.**
- ▶ **Vršenje popravke prepustite isključivo stručnom osoblju sa isključivo originalnim rezervnim delovima.** Time se obezbeđuje, da ostane sačuvana sigurnost usisivača.

- ▶ **Pre puštanja u rad proverite ispravnost usisnog creva. Pri tome usisno crevo ostavite na usisivaču, kako neželjena prašina ne bi ispala.** Inače biste mogli udisati prašinu.
- ▶ **Usisivač ne koristite za sedenje.** Usisivač bi se mogao oštetiti.
- ▶ **Oprezno koristite mrežni kabl i usisno crevo.** Usisivačem možete da ugrozite druga lica.
- ▶ **Usisivač ne čistite direktno usmerenim mlazom vode.** Prodiranje vode u gornji deo usisivača povećava opasnost od električnog udara.

Simboli

Sljedeći simboli mogu biti od značaja za upotrebu Vašeg usisivača. Molimo da zapamtite simbole i njihovo značenje. Prava interpretacija simbola će Vam pomoći, da upotrebljavate usisivač bolje i sigurnije.

Simboli i njihovo značenje

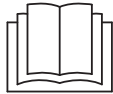

UPOZORENJE! Pročitajte sve bezbednosne napomene i uputstva. Propusti u poštovanju bezbednosnih napomena i uputstava mogu da prouzrokuju električni udar, požar i/ili teške povrede.



Ne kačite usisivač, npr. da bi ga transportovali, za kuku dizalice. Usisivač nije prenosiv pomoću dizalice. Postoji opasnost od povreda i oštećenja.



Ne koristite usisivač za sedenje, kao merdevine ili postolje. Usisivač se može prevrnuti i oštetiti. Postoji opasnost od povrede.

GAS 15

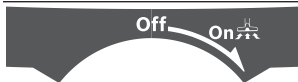

Isključivanje



Usisavanje

Usisavanje nataložene prašine

GAS 15 PS



Automatsko pokretanje/zaustavljanje

Usisavanje prašine nastale prilikom rada električnih alata
Usisivač se uključuje automatski i malo kasnije ponovo isključuje



Isključivanje



Usisavanje

Usisavanje nataložene prašine

max.
2100 W
min.
100 W

Podatak o maksimalno dozvoljenoj snazi priključka priključenog električnog alata (u zavisnosti od zemlje)

Opis proizvoda i rada

Pravilna upotreba

Uređaj je predviđen za registrovanje, usisavanje, transport i separaciju nezapaljive suve prašine, nezapaljivih tečnosti i smeše vode i vazduha. Adekvatan je za povećane zahteve prilikom komercijalne upotrebe, npr. u zanatstvu, industriji, hotelima, školama, fabrikama, kancelarijama i servisnim radionicama, kao i za upotrebu u domaćinstvu i kući. Koristite usisivač samo kada ste u potpunosti procenili sve funkcije i kada ih možete koristiti bez ograničenja ili ste dobili odgovarajuća uputstva.

Prikazane komponente

Numerisanje prikazanih komponenti odnosi se na ilustraciju usisivača na grafičkoj stranici.

- (1) Rezervoar
- (2) Prijemnica za crevo (funkcija usisavanja)
- (3) Utičnica za električni alat (GAS 15 PS)
- (4) Prekidač za biranje režima rada (GAS 15 PS)
- (4) Prekidač za uključivanje/isključivanje (GAS 15)
- (5) Hvataljka za nošenje
- (6) SFC prekidač
- (7) Gornji deo usisivača

170 | Srpski

- | | |
|---|---|
| <ul style="list-style-type: none"> (8) Zatvarač gornjeg dela usisivača (9) Upravljački točkić (10) Držač za usisno crevo (11) Držač za usisnu cev (12) Prijemnica za crevo (funkcija izduvavanja) (13) Kočnica upravljačkog točkića (14) Usisni adapter (GAS 15 PS) (15) Kaiš za držanje usisnog creva (16) Usisno crevo (17) Zakrivljena mlaznica (18) Plastična vreća/kesa za prašinu ^{A)} (19) Glavni filter (20) Mokri filter | <ul style="list-style-type: none"> (21) Mlaznica za fuge (22) Gumena zaptivka (23) Trake četke (24) Mlaznica za podove (25) Usisna cev (26) Pritisno dugme (27) Otvor za usisavanje (28) Stezaljka za pričvršćivanje plastične vreće (29) Držač filtera (30) Korpa filtera (31) Otvor za infiltriran vazduh <p>A) Prikazani ili opisani pribor ne spada u standardno pakovanje. Kompletni pribor možete da nadete u našem programu pribora.</p> |
|---|---|

Tehnički podaci

Mokri/suvi usisivač		GAS 15	GAS 15 PS
Broj artikla		3 601 JE5 0..	3 601 JE5 1..
Nominalna ulazna snaga	W	1100	1100
Frekvencija	Hz	50–60	50–60
Zapremina rezervoara (Bruto)	l	15	15
Neto zapremina (tečnost)	l	8	8
Zapremina kese za prašinu	l	8	8
maks. potpritisak ^{A)}			
– Usisivač	kPa	22	22
– Turbina	kPa	22	22
maks. količina protoka ^{A)}			
– Usisivač	l/s	33	33
– Turbina	l/s	53	53
Automatsko pokretanje/zaustavljanje		–	●
Težina prema EPTA-Procedure 01:2014	kg	9,6	9,6
Klasa zaštite		□ / II	⊕ / I
Vrsta zaštite		IPX4	IPX4

A) izmereno usisnim crevom prečnika Ø 35 mm i dužine 3 m

Podaci važe za nominalne napone [U] od 230 V. Kod napona koji odstupaju i izvođenja specifičnih za zemlje ovi podaci mogu da variraju.

Automatsko pokretanje/zaustavljanje ^{A)}			
	Nominalni napon	maksimalna snaga	minimalna snaga
EU	220–240 V	2100 W	100 W
UK	240 V	1760 W	100 W
CH	230 V	2100 W	100 W

A) Podatak o maksimalno dozvoljenoj snazi priključka priključenog električnog alata (u zavisnosti od zemlje)

Pod A klasifikovan nivo zvučnog pritiska električnog alata tipično iznosi **74 dB(A)**. Nesigurnost K = 3 dB. Nivo buke prilikom radova može da prekorači 80 dB(A).

Nosite zaštitu za sluh!

Informacije o buci/vibracijama

Vrednosti emisije buke utvrđene prema **EN 60335-2-69**.

Ukupne vrednosti vibracije a_h (vektorski zbir tri pravca) i nesigurnost K utvrđeni prema EN 60335-2-69: $a_h < 2,5 \text{ m/s}^2$, $K = 1,5 \text{ m/s}^2$.

Montaža

- ▶ Izvucite utikač iz utičnice, pre nego što započnete održavanje ili čišćenje usisivača, izvršite podešavanja uređaja, zamenite delove pribora ili ostavite usisivač.

Ova mera opreza sprečava nenameran start usisivača.

Montaža pribora za usisavanje (pogledajte sliku A)

Usisno crevo (16) je opremljeno Clip sistemom kojim se može priključiti pribor za usisavanje (usisni adapter (14), zakrivljena mlaznica (17)).

Montaža mlaznica i cevi

- Priključite zakrivljenu mlaznicu (17) na usisno crevo (16), sve dok zvučno ne ulegnu oba pritiska dugmeta (26) usisnog creva.
- Nakon toga čvrsto utaknite željeni pribor za usisavanje (mlaznicu za podove, mlaznicu za fuge, usisnu cev itd.) na zakrivljenu mlaznicu (17).
- Za demontažu pritisnite pritisnu dugmad (26) ka unutra i međusobno razdvojite komponente.

Montaža usisnog adaptera (GAS 15 PS)

- Priključite usisni adapter (14) na usisno crevo (16), sve dok zvučno ne ulegnu oba pritiska dugmeta (26) usisnog creva.
- Za demontažu pritisnite pritisnu dugmad (26) ka unutra i međusobno razdvojite komponente.

Montaža usisnog creva

Funkcija usisavanja (pogledajte sliku B1)

- Priključite usisno crevo (16) na prijemnicu creva (2) i okrenite ga do graničnika u smeru okretanja .

Napomena: Prilikom usisavanja, usled trenja prašine u usisnom crevu i priboru nastaje elektrostatički naboj koji korisnik može da oseti u formi statičkog pražnjenja (u zavisnosti od uticaja životne sredine i telesnog doživljaja). Generalno, Bosch preporučuje korišćenje antistatičkog usisnog creva (pribor) prilikom usisavanja fine prašine i suvih materijala.

Funkcija izduvavanja (pogledajte sliku B2)

- ▶ **Usisivač raspolaže funkcijom izduvavanja. Ne ispuštajte izduvni vazduh u slobodan prostor. Koristite funkciju izduvavanja samo sa čistim crevom.** Prašine mogu ugroziti zdravlje.
- Uključite usisivač na bar 5 s (GAS 15: prekidač za uključivanje/isključivanje (4) na „On“; GAS 15 PS: prekidač za izbor režima rada (4) na simbol „Usisavanje“), kako biste usisno crevo (16) očistili od nataložene prašine.

- Usisno crevo (16) okrenite do graničnika suprotno od smeru kretanja kazaljki na satu i vucite ga iz prijemnice za crevo (2).
- Usisno crevo (16) utaknite u prijemnicu za crevo (12) i okrenite ga do graničnika u smeru kretanja kazaljki na satu.

Postavljanje/uklanjanje plastične vreće ili kese za prašinu (suvo usisavanje) (pogledajte slike C1–C4)

Za suvo usisavanje plastičnu vreću (18) ili kesu za prašinu (pribor) možete da postavite u rezervoar (1). Na taj način se olakšava odlaganje krupne prljavštine na otpad.

Postavljanje plastične vreće

- Otvorite zatvarače (8) i podignite gornji deo usisivača (7).
- Postavite plastičnu vreću (18) sa otvorom za punjenje prema gore u rezervoar (1). Plastičnu vreću pričvrstite ispod usisnog otvora (27) pomoću stezaljki (28).
- Uverite se da plastična vreća (18) u potpunosti naleže na unutrašnje zidove rezervoara (1).
- Ostatak plastične vreće (18) namestite preko ivice rezervoara (1).
- Postavite gornji deo usisivača (7) i zatvorite zatvarače (8).

Uklanjanje i zatvaranje plastične vreće

- Otvorite zatvarače (8) i podignite gornji deo usisivača (7).
- Ivcu pune plastične vreće (18) vucite ka nazad iz stezaljki (28).
- Izvucite plastičnu vreću (18) pažljivo iz rezervoara (1) kako je ne biste oštetili.
- Pri tome pazite na to da plastična vreća ne dodiruje otvor za usisavanje (27) ili druge oštre predmete.

Zamena/postavljanje kese za prašinu (pribor)

- Otvorite zatvarače (8) i podignite gornji deo usisivača (7).
- Izvucite ka nazad punu kesu za prašinu (18) sa priključne priрубnice. Zatvorite otvor kese za prašinu preklapanjem poklopca. Izvadite zatvorenu kesu za prašinu iz rezervoara (1).
- Postavite novu kesu za prašinu preko priključne priрубnice usisivača. Uverite se da kesu za prašinu u svojoj punoj dužini prileže na unutrašnji zid rezervoara (1).
- Postavite gornji deo usisivača (7) i zatvorite zatvarače (8).

Postavljanje gumene zaptivke (mokra usisavanje) (pogledajte sliku D)

- Podignite trake četke (23) odgovarajućim alatom iz mlaznice za podove (24).
- Postavite gumene zaptivke (22) u mlaznicu za podove (24).

Napomena: Teksturirana strana gumenih zaptivki mora biti okrenuta spolja.

Postavljanje mokrog filtera (mokro usisavanje) (pogledajte slike E1–E2)

Radi lakšeg odlaganja na otpad prilikom usisavanja smeše vode i čvrstih materija usisivač sadrži mokri filter (20) koji odvaja tečnosti od čvrstih materija.

- Otvorite zatvarače (8) i podignite gornji deo usisivača (7).
- Okrenite držač filtera (29) do graničnika u smeru okretanja  i izvadite držač filtera zajedno sa glavnim filterom (19) iz gornjeg dela usisivača (7).
- Mokri filter (20) navucite preko korpe filtera (30).
- Postavite gornji deo usisivača (7) i zatvorite zatvarače (8).

Režim rada

- ▶ **Izvcite utikač iz utičnice, pre nego što započnete održavanje ili čišćenje usisivača, izvršite podešavanja uređaja, zamenite delove pribora ili ostavite usisivač.**
Ova mera opreza sprečava nenameran start usisivača.

Puštanje u rad

- ▶ **Obratite pažnju na napon mreže!** Napon strujnog izvora mora da bude usaglašen sa podacima na tipskoj pločici usisivača.
- ▶ **Informišite se o važećim propisima/zakonima u vašoj zemlji koji se tiču načina ophodnje sa prašinom opasnom po zdravlje.**

Usisivač se generalno ne sme koristiti u prostorijama u kojima postoji opasnost od eksplozije.

Da biste omogućili optimalno usisavanje, usisno crevo (16) uvek morate kompletno da odmotate sa gornjeg dela usisivača (7).

Suvo usisavanje

Napomena: Uverite se da je prilikom suvog usisavanja glavni filter (19) postavljen u usisivač.

Usisavanje nataložene prašine (GAS 15)

- Kako biste **uključili** usisivač, prekidač za uključivanje/isključivanje (4) stavite na simbol „On“.
- Kako biste **isključili** usisivač, prekidač za uključivanje/isključivanje (4) stavite na simbol „Off“.



Usisavanje nataložene prašine (GAS 15 PS)

- Kako biste **uključili** usisivač, prekidač za biranje vrste režima rada (4) stavite na simbol „Usisavanje“.
- Kako biste **isključili** usisivač, prekidač za biranje vrste režima rada (4) stavite na simbol „Isključivanje“.



Usisavanje prašine nastale usled rada električnih alata (GAS 15 PS) (pogledajte sliku F)

- ▶ **Mora da postoji dovoljna brzina razmene vazduha (L) u prostoriji kada se izduvni vazduh vraća u prostoriju. Molimo da poštujuete odgovarajuće nacionalne propise.**

U usisivač je ugrađena utičnica sa zaštitnim kontaktom (3). Tu možete priključiti neki eksterni električni alat. Obratite pažnju na maksimalno dozvoljenu snagu priključka priključenog električnog alata.

- Montirajte usisni adapter (14) (videti „Montaža usisnog adaptera (GAS 15 PS)“, Strana 171).
- Utaknite usisni adapter (14) u usisne nastavke električnog alata.

Napomena: Prilikom radova sa električnim alatima, čiji je dotok vazduha u usisno crevo mali (npr. ugaone testere, brusilice itd), morate da otvorite otvor za infiltrirani vazduh (31) usisnog adaptera (14). Na taj način bez problema može da radi poluautomatsko čišćenje filtera (SFC).

U tu svrhu okrećite prsten preko otvora za infiltrirani vazduh (31), sve dok ne nastane maksimalni otvor.

- Za **puštanje u rad automatskog pokretanja/zaustavljanja** usisivača, prekidač za biranje režima rada (4) postavite na simbol „Automatsko pokretanje/zaustavljanje“.
- Za **puštanje u rad** usisivača, uključite električni alat priključen na utičnicu (3). Usisivač automatski startuje.
- Isključite električni alat da biste **usisavanje završili**. Dodatna funkcija automatskog pokretanja/zaustavljanja radi još do 6 sekundi da bi se preostala prašina u usisnom crevu usisala.
- Kako biste **isključili** usisivač, prekidač za biranje vrste režima rada (4) postavite na simbol „Isključivanje“.



Mokro usisavanje

- ▶ **Usisivačem ne usisavajte zapaljive ili eksplozivne tečnosti, na primer benzin, ulje, alkohol, rastvarače. Ne usisavajte vruće ili zapaljive prašine. Usisivač nemojte koristiti u prostorijama u kojima postoji opasnost od eksplozije.** Prašine, isparenja ili tečnosti se mogu zapaliti ili eksplodirati.
- ▶ **Usisivač ne sme da se koristi kao pumpa za vodu.** Usisivač je adekvatan za usisavanje vazduha i smeša sa vodom.

Napomena: Uverite se da je prilikom mokrog usisavanja glavni filter (19) uklonjen iz usisivača.

Radni koraci pre mokrog usisavanja

- Otvorite zatvarače (8) i podignite gornji deo usisivača (7).
- Okrenite držač filtera (29) do graničnika u smeru okretanja  i izvadite držač filtera zajedno sa glavnim filterom (19) iz gornjeg dela usisivača (7).

- Uklonite po potrebi plastičnu vreću (18) ili kesu za prašinu.
- Postavite gornji deo usisivača (7) i zatvorite zatvarače (8).
- Postavite gumenu zaptivku (22) u mlaznicu za podove (24).

Usisavanje tečnosti

- Uključite usisivač (GAS 15: prekidač za uključivanje/isključivanje (4) na „On“; GAS 15 PS: prekidač za izbor režima rada (4) na simbol „Usisavanje“).

Usisivač je opremljen plovkom. Ukoliko je postignut maksimalni nivo napunjenosti, usisavanje se zaustavlja.

- Postavite prekidač za uključivanje/isključivanje (4) na „Off“ (GAS 15) odn. prekidač za izbor režima rada (4) na simbol „Isključivanje“ (GAS 15 PS).
- Ispraznite rezervoar (1).

Nakon mokrog usisavanja radi sprečavanja pojave buđi:

- Skinite gornji deo usisivača (7) i ostavite ga da se dobro osuši.
- Izvadite mokri filter (20) i ostavite ga takođe da se dobro osuši.

Poluautomatsko čišćenje filtera (pogledajte sliku G)

Najkasnije kada snaga usisavanja nije više dovoljna, mora se aktivirati čišćenje filtera.

Učestalost čišćenja filtra zavisi od vrste i količine prašine. Pri redovnoj upotrebi ostaje duže sačuvan maksimalni učinak usisavanja.

Prilikom poluautomatskog čišćenja filtera (SFC) preokretanjem vazdušne struje čiste se lamele filtera od naslaga prašine.

Površinski zaprljan faltasti filter je u potpunosti funkcionalan. Ručno čišćenje ravnog faltastog filtera lupanjem ili izduvavanjem nije neophodno i čak može da ošteti filter.

Aktiviranje SFC čišćenja filtera

- Zatvorite površinom šake otvor mlaznice ili usisnog creva.
- 3 puta pritisnite SFC prekidač (6).

Održavanje i servis

Održavanje i čišćenje

- ▶ Izvucite utikač iz utičnice, pre nego što započnete održavanje ili čišćenje usisivača, izvršite podešavanje uređaja, zamenite delove pribora ili ostavite usisivač. Ova mera opreza sprečava nenamerni start usisivača.
- ▶ Održavajte usisivač i prozere za ventilaciju čiste, da bi radili dobro i sigurno.

▶ Prilikom održavanja i čišćenja usisivača nosite masku za zaštitu od prašine.

Ako je potrebna zamena za priključni vod, onda to mora izvesti Bosch ili stručan servis za Bosch-električne alata da bi se izbegle opasnosti po sigurnost.

Redovno pražnjenje rezervoara za prašinu i čišćenje filtera obezbeđuje optimalnu usisnu snagu. Ako se usisna snaga potom ne dostigne, morate usisivač dostaviti u korisnički servis.

Uklanjanje/zamena filtera (pogledajte slike H1-H2)

Odmah zamenite oštećene faltaste filtere.

- Otvorite zatvarače (8) i podignite gornji deo usisivača (7).
- Okrenite držač filtera (29) do graničnika u smeru okretanja  i izvadite držač filtera zajedno sa glavnim filterom (19) iz gornjeg dela usisivača (7).
- Izvucite zaprljani/oštećeni glavni filter (19) iz držača filtera (29).
- Očerkajte lamele glavnog filtera (19) mekom četkom. *ili*
Zamenite oštećeni glavni filter (19).
- Postavite držač filtera (29) na očišćen/novi glavni filter (19).
- Postavite držač filtera (29) zajedno sa glavnim filterom (19) preko korpe filtera (30) i okrenite držač filtera (29) do graničnika u smeru okretanja .
- Postavite gornji deo usisivača (7) i zatvorite zatvarače (8).

Čišćenje rezervoara

- Čistite rezervoar (1) s vremena na vreme dostupnim u prodaji, blagim sredstvom za čišćenje i ostavite zatim da se osuši.

Čuvanje i transport (pogledajte sliku I)

- Mrežni kabl namotajte oko ručke za nošenje (5).
- Utaknite usisne cevi (25) u držače (11).
- Usisno crevo (16) položite oko gornjeg dela usisivača i zakačite kaiš za držanje (15) u držač (10).
- Usisivač nosite pomoću ručke za nošenje (5).
- Usisivač odložite na suvo i zaštitite ga od neovlašćenog korišćenja.
- Da biste blokirali upravljačke točkice (9), pritisnite kočnicu pokretnih točkica (13).

Otklanjanje smetnji

- ▶ Ako dođe do kvara (npr. pucanja filtera), usisivač mora odmah da se isključi. Kvar mora da se otkloni pre ponovnog puštanja u rad.

Problem	Rešenje
Usisna turbina ne radi.	– Proverite mrežni kabl, mrežni utikač, osigurač i utičnicu.

Problem	Rešenje
	<p>GAS 15 PS: Prekidač za biranje režima rada (4) se nalazi na „Automatsko pokretanje/zaustavljanje“.</p> <ul style="list-style-type: none"> – Prekidač za biranje režima rada (4) postavite na simbol „Usisavanje“ odn. uključite električni alat priključen na utičnicu (3).
Usisna turbina nakon pražnjenja rezervoara ponovo ne radi.	<ul style="list-style-type: none"> – Usisivač isključite i sačekajte 5 sekundi, nakon 5 sekundi ponovo uključite.
Usisna snaga popušta.	<ul style="list-style-type: none"> – Pražnjenje rezervoara (1). – Uklonite zalužnja iz usisne mlaznice, usisne cevi (25), usisnog creva (16) ili filtera (19). – Zamenite plastičnu vreću (18) ili kesu za prašinu. – Pravilno umetnite držač filtera (29). – Pravilno postavite gornji deo usisivača (7) i zatvorite zatvarače (8). – Zamenite glavni filter (19).
Ispuštanje prašine prilikom usisavanja	<ul style="list-style-type: none"> – Proverite da li je glavni filter (19) pravilno ugrađen. – Zamenite glavni filter (19).
Automatsko isključivanje (mokra usisavanje) ne reaguje.	<p>Kod električno neprovodnih tečnosti ili stvaranja pene automatsko isključivanje ne radi.</p> <ul style="list-style-type: none"> – Redovno proveravajte napunjenost.
Čišćenje filtera ne radi.	<ul style="list-style-type: none"> – Pritisnite SFC prekidač (6).

Servis i saveti za upotrebu

Servis odgovara na Vaša pitanja u vezi sa popravkom i održavanjem Vašeg proizvoda kao i u vezi sa rezervnim delovima. Šematske prikaze i informacije u vezi rezervnih delova naći ćete i pod: **www.bosch-pt.com**

Bosch tim za konsultacije Vam rado pomaže tokom primene, ukoliko imate pitanja o našim proizvodima i njihovom priboru.

Molimo da kod svih pitanja i prilikom naručivanja rezervnih delova neizostavno navedete broj predmeta sa 10 brojevanih mesta prema tipskoj tablici proizvoda.

Srpski

Bosch Elektroservis
Dimitrija Tucovića 59
11000 Beograd
Tel.: +381 11 644 8546
Tel.: +381 11 744 3122
Tel.: +381 11 641 6291
Fax: +381 11 641 6293
E-Mail: office@servis-bosch.rs
www.bosch-pt.rs

Keller d.o.o.
Ljubomira Nikolica 29
18000 Nis
Tel./Fax: +381 18 274 030
Tel./Fax: +381 18 531 798
E-Mail: office@keller-nis.com
www.bosch-pt.rs

Pro Servis NS d.o.o.
Temerinski put 17
21000 Novi Sad

Tel./Fax: +381 21 419-546

E-Mail: office@proservis.rs
www.proservis.rs

Bosnia

Elektro-Servis Vl. Mehmed Nalić
Dzemala Bijedića bb
71000 Sarajevo
Tel./Fax: +387 33454089
E-Mail: bosch@bih.net.ba

Uklanjanje đubreta

Usisivač, pribor i ambalažu treba reciklirati na ekološki prihvatljiv način.



Ne bacajte usisivač u kućni otpad!

Samo za EU-zemlje:

U skladu sa evropskim smernicama 2012/19/ EU o starim električnim i elektronskim uređajima i njihovom primenom u nacionalnom pravu, usisivači koji se više ne mogu koristiti moraju se sakupljati odvojeno i reciklirati na ekološki prihvatljiv način.

Slovenščina

Varnostna opozorila za sesalnike



Preberite vsa varnostna opozorila in navodila. Neupoštevanje varnostnih napotkov in navodil lahko povzroči električni udar, požar in/ali hude poškodbe.

Vsa opozorila in napotke shranite za prihodnjo uporabo.

- ▶ **Tega sesalnika ne smejo uporabljati otroci in osebe z omejenimi telesnimi, čutnimi ali duševnimi sposobnostmi oz. pomanjkljivimi izkušnjami in pomanjkljivim znanjem.** V nasprotnem primeru obstaja nevarnost napačne uporabe in poškodb.
- ▶ **Nadzirajte otroke.** Poskrbite, da se otroci ne bodo igrali s sesalnikom.

⚠ OPOZORILO Ne sesajte zdravju škodljivih snovi, npr. prahu bukovega ali hrastovega lesa, prahu kamnin in azbesta. Te snovi so rakotvorne. Pozanimajte se o pravnih/zakonih glede ravnanja z zdravju škodljivim prahom, ki veljajo v vaši državi.

- ▶ **Sesalnik uporabljajte samo, če ste prejeli zadostne informacije o njegovi uporabi.** Skrbno uvajanje v delo zmanjša možnosti za napačno uporabo in poškodbe.

⚠ OPOZORILO Sesalnik je primeren za sesanje suhih snovi, za sesanje tekočin ga je dovoljeno uporabljati le, če poskrbite za ustrezne ukrepe. Vdor tekočin v orodje povečuje tveganje električnega udara.

- ▶ **S sesalnikom ne sesajte gorljivih ali eksplozivnih tekočin, npr. bencina, olja, alkohola ali topil. Ne sesajte vročega ali gorečega prahu. Sesalnika ne uporabljajte v prostorih, kjer obstaja nevarnost eksplozije.** Prah, pare ali tekočine se lahko vnamejo ali eksplodirajo.

⚠ OPOZORILO Vtičnico uporabljajte samo v namen, določen v navodilih za uporabo.

⚠ OPOZORILO Sesalnik izklopite takoj, ko izstopi pena ali voda, in izpraznite

posodo. V nasprotnem primeru bi lahko poškodovali sesalnik.

- ▶ **POZOR! Sesalnik je dovoljeno shranjevati samo v notranjih prostorih.**
- ▶ **POZOR! Plovec redno čistite in preverjajte, ali je morebiti poškodovan.** V nasprotnem primeru se lahko njegovo delovanje poslabša.
- ▶ **Če je uporaba sesalnika v vlažnem okolju neizogibna, uporabite stikalo za zaščito pred kvarnim tokom.** Uporaba zaščitnega stikala zmanjšuje tveganje električnega udara.
- ▶ **Sesalnik priključite na pravilno ozemljeno električno omrežje.** Vtičnica in podaljšek morata imeti delujoč ozemljitveni vodnik.
- ▶ **Pred vsako uporabo preizkusite sesalnik, kabel in vtič.** Če na sesalniku odkrijete poškodbe, ga ne uporabljajte. Sesalnika ne odpirajte. Popravilo dovolite le usposobljenim strokovnjakom, ki pri delu uporabljajo originalne nadomestne dele. Poškodovani sesalniki, kabli in vtiči povečajo tveganje električnega udara.
- ▶ **Ne zapeljite preko kabla in ga ne stiskajte. Ne vlecite za kabel, da bi tako odstranili vtič iz vtičnice ali premaknili sesalnik.** Poškodovani kabli povečujejo tveganje električnega udara.
- ▶ **Pred izvajanjem vzdrževalnih del, čiščenjem, spreminjanjem nastavitvev, menjavo pribora ali shranjevanjem sesalnika izvlecite vtič iz vtičnice.** S tem previdnostnim ukrepom boste preprečili nenameren zagon sesalnika.
- ▶ **Poskrbite za dobro zračenje delovnega mesta.**
- ▶ **Sesalnik smejo popravljati samo usposobljeni strokovnjaki, ki pri svojem delu uporabljajo originalne nadomestne dele.** Tako bo ohranjena varnost sesalnika.
- ▶ **Pred zagonom preverite, ali je sesalna cev v brezhibnem stanju. Pri tem naj sesalna cev ostane nameščena na sesalniku, saj bi se lahko v nasprotnem primeru iz njega usul prah.** Posledično bi lahko ta prah vdihnili.
- ▶ **Ne sedite na sesalniku.** Sesalnik bi lahko poškodovali.
- ▶ **Omrežni kabel in sesalno cev uporabljajte previdno.** Lahko bi ogrozili druge ljudi.
- ▶ **Sesalnika ne čistite tako, da vanj neposredno usmerite curek vode.** Vdor vode v zgornji del sesalnika poveča nevarnost električnega udara.

Simboli

Naslednji simboli so lahko pomembni za uporabo sesalnika. Simbole in njihov pomen si zapomnite. Pravilna interpretacija simbolov vam pomaga, da bolje in varneje uporabljate sesalnik.

Simboli in njihov pomen



OPOZORILO! Preberite vsa varnostna opozorila in navodila. Neupoštevanje varnostnih opozoril in navodil lahko povzroči električni udar, požar in/ali hude poškodbe.



Sesalnika ne obešajte na tovorni kavelj (npr. pri transportu).

Sesalnika ni mogoče obesiti. Obstaja nevarnost poškodb in materialne škode.



Ne sedajte, plezajte ali stopajte na sesalnik. Sesalnik se lahko prevrne in poškoduje. Obstaja nevarnost poškodb.

GAS 15

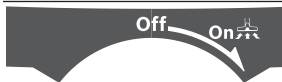

Izklop



Sesanje

Sesanje nabranega prahu

GAS 15 PS



Avtomatika za vklop/izklop

Sesanje prahu, ki nastane med uporabo električnih orodij.

Sesalnik se samodejno vklopi in s časovnim zamikom ponovno izklopi.



Izklop



Sesanje

Sesanje nabranega prahu

max.
2100 W
min.
100 W

Podatki o dovoljeni priključni moči priključenega električnega orodja (odvisno od države)

Opis izdelka in njegovega delovanja

Namenska uporaba

Sesalnik je namenjen zbiranju, odsesavanju in odstranjevanju nevtljljivega suhega prahu, nevtljljivih tekočin ter mešanice vode in zraka. Primeren je za visoke obremenitve pri profesionalni uporabi, npr. v obrti, industriji, hotelih, šolah, tovarnah, pisarnah in delavnicah ter za domačo uporabo in uporabo v gospodinjstvu.

Sesalnik uporabljajte samo, če poznate vse njegove funkcije, če lahko funkcije uporabljate brez omejitev ali če ste prejeli ustrezna navodila za uporabo.

Komponente na sliki

Oštevilčenje komponent se nanaša na prikaz sesalnika na strani s shematskim prikazom.

- (1) Zbiralnik
- (2) Vpetje za sesalno cev (funkcija sesanja)
- (3) Vtičnica za električno orodje (GAS 15 PS)
- (4) Izbirno stikalo za preklapljanje med načini delovanja (GAS 15 PS)

- (5) Stikalo za vklop/izklop (GAS 15)
- (6) Nosilni ročaj
- (7) Stikalo SFC
- (8) Zgornji del sesalnika
- (9) Zapiralo zgornjega dela sesalnika
- (10) Vrtljivo kolo
- (11) Držalo za gibko sesalno cev
- (12) Držalo za sesalne cevi
- (13) Vpetje za gibko sesalno cev (funkcija izpihanja)
- (14) Zavora za vrtljivo kolo
- (15) Zavora za vrtljivo kolo
- (16) Sesalni adapter (GAS 15 PS)
- (17) Držalna zanka za gibko sesalno cev
- (18) Gibka sesalna cev
- (19) Kolenasta šoba
- (20) Plastična vrečka/vrečka za prah^{A)}
- (21) Glavni filter
- (22) Filter za mokro sesanje
- (23) Šoba za fuge
- (24) Gumijasti nastavek

- (23) Ravna krtača
 (24) Šoba za tla
 (25) Sesalna cev
 (26) Pritisni gumb
 (27) Sesalna odprtina
- (28) Sponke za pritrditev plastične vrečke
 (29) Držalo filtra
 (30) Filtrska košara
 (31) Odprtina za vdorni zrak
- A) **Prikazan ali opisan pribor ni del standardnega obsega dobave. Celoten pribor je del našega programa pribora.**

Tehnični podatki

Mokri/suhi sesalnik		GAS 15	GAS 15 PS
Številka izdelka		3 601 JE5 0..	3 601 JE5 1..
Nazivna moč	W	1100	1100
Frekvenca	Hz	50–60	50–60
Prostornina zbiralnika (bruto)	l	15	15
Neto prostornina (tekočina)	l	8	8
Prostornina vrečke za prah	l	8	8
Največji podtlak ^{A)}			
- Sesalnik	kPa	22	22
- Turbina	kPa	22	22
Največji pretok ^{A)}			
- Sesalnik	l/s	33	33
- Turbina	l/s	53	53
Avtomatika za vklop/izklop		-	●
Teža po EPTA-Procedure 01:2014	kg	9,6	9,6
Zaščitni razred		□ / II	⊕ / I
Vrsta zaščite		IPX4	IPX4

A) izmerjeno z gibko sesalno cevjo s premerom 35 mm in dolžino 3 m

Navedbe veljajo za nazivne napetosti [U] 230 V. Pri drugih napetostih in državno specifičnih izvedbah lahko te navedbe variirajo.

Avtomatika za vklop/izklop ^{A)}			
	Nazivna napetost	Maksimalna moč	Minimalna moč
EU	220–240 V	2100 W	100 W
UK	240 V	1760 W	100 W
CH	230 V	2100 W	100 W

A) Podatki o dovoljeni priključni moči priključenega električnega orodja (odvisno od države)

Podatki o hrupu/tresljajih

Podatki o emisijah hrupa, pridobljeni v skladu s standardom **EN 60335-2-69**.

Raven zvočnega tlaka razreda A za električno orodje običajno znaša **74 dB(A)**. Negotovost $K = 3$ dB. Raven hrupa med delom lahko preseže 80 dB(A).

Uporabljajte zaščito za sluh!

Skupne vrednosti tresljajev a_h (vektorska vsota treh smeri) in negotovost K so določene v skladu s standardom

EN 60335-2-69: $a_h < 2,5 \text{ m/s}^2$, $K = 1,5 \text{ m/s}^2$.

Namestitev

- **Pred izvajanjem vzdrževalnih del, čiščenjem, spreminjanjem nastavitvev, menjavo pribora ali shranjevanjem sesalnika izvalcite vtič iz vtičnice.** S tem previdnostnim ukrepom boste preprečili nenameren zagon sesalnika.

Namestitev sesalnega pribora (glejte sliko A)

Gibka sesalna cev (16) je opremljena s sistemom sponke, s katerim lahko priključite sesalni pribor (sesalni adapter (14), kolenasta šoba (17)).

Namestitev šob in cevi

- Kolenasto šobo (17) na gibko sesalno cev (16) namestite tako, da se pritisna gumba (26) gibke sesalne cevi slišno zaskočita.
- Nato na kolenasto šobo (17) močno namestite zelen sesalni pribor (šobo za tla, šobo za fuge, sesalno cev itd.).
- Za odstranitev pritisnite gumba (26) in sestavne dele povlecite drug z drugega.

Namestitev sesalnega adapterja (GAS 15 PS)

- Sesalni adapter (14) na gibko sesalno cev (16) namestite tako, da se pritisna gumba (26) gibke sesalne cevi slišno zaskočita.
- Za odstranitev pritisnite gumba (26) in sestavne dele povlecite drug z drugega.

Namestitev gibke sesalne cevi**Funkcija sesanja (glejte sliko B1)**

- Gibko sesalno cev (16) vstavite v vpetje za gibko sesalno cev (2) in jo zavrtite v smeri  do prislona.

Opozorilo: pri sesanju zaradi trenja prahu v gibki sesalni cevi in priboru nastane elektrostatični naboj, ki ga lahko uporabnik občuti kot statično razelektritev (odvisno od okoljskih vplivov in občutljivosti telesa). Podjetje Bosch priporoča uporabo protistatične sesalne cevi (pribor) za sesanje finih delcev in suhih materialov.

Funkcija izpihovanja (glejte sliko B2)

- ▶ **Sesalnik ima tudi funkcijo izpihovanja. Izhodnega zraka ne pihajte v odprt prostor. Funkcijo izpihovanja uporabljajte le s čisto gibko sesalno cevjo.** Prah je lahko zdravju škodljiv.
- Sesalnik vklopite za vsaj 5 sekund (GAS 15: stikalo za vklop/izklop (4) na „On“; GAS 15 PS: izbirno stikalo za preklapljanje med načini delovanja (4) na simbol za sesanje), da iz gibke sesalne cevi (16) odstranite ves prah, ki se je naložil v njej.
- Gibko sesalno cev (16) zavrtite v levo do prislona in jo izvlecite iz vpetja za gibko sesalno cev (2).
- Gibko sesalno cev (16) vstavite v vpetje za gibko sesalno cev (12) in jo zavrtite v desno do prislona.

Namestitev/odstranjanje plastične vrečke ali vrečke za prah (suho sesanje) (glejte slike C1–C4)

Za suho sesanje lahko plastično vrečko (18) ali vrečko za prah (pribor) vstavite v zbiralnik (1). S tem bo odstranjanje grobe umazanije lažje.

Namestitev plastične vrečke

- Odprite zapirala (8) in odstranite zgornji del sesalnika (7).
- Plastično vrečko (18) namestite tako, da jo z odprtino za polnjenje navzgor vstavite v zbiralnik (1). Plastično vrečko pod sesalno odprtino (27) pritrdite s sponkami (28).

- Prepričajte se, da se plastična vrečka (18) v celoti prilaga notranjim stenam zbiralnika (1).
- Preostanek plastične vrečke (18) namestite čez rob zbiralnika (1).
- Namestite zgornji del sesalnika (7) in zaprite zapirali (8).

Odstranjanje in zapiranje plastične vrečke

- Odprite zapirala (8) in odstranite zgornji del sesalnika (7).
- Povlecite rob polne plastične vrečke (18) iz sponk (28) v smeri nazaj.
- Plastično vrečko (18) previdno odstranite iz zbiralnika (1) in pazite, da je ne poškodujete.
- Pri tem pazite, da s plastično vrečko ne podrsate ob sesalno odprtino (27) ali druge ostre predmete.

Namestitev/menjava vrečke za prah (pribor)

- Odprite zapirala (8) in odstranite zgornji del sesalnika (7).
- Polno vrečko za prah (18) snemite s priključne prirobnice v smeri nazaj. Zaprite odprtino vrečke za prah s preklpom pokrova. Zaprto vrečko za prah odstranite iz zbiralnika (1).
- Novo vrečko za prah povežite preko priključne prirobnice sesalnika. Prepričajte se, da se vrečka za prah po vsej dolžini prilaga notranjim stenam zbiralnika (1).
- Namestite zgornji del sesalnika (7) in zaprite zapirali (8).

Namestitev gumijastega nastavka (mokro sesanje) (glejte sliko D)

- Ravno krtačo (23) z ustreznim orodjem dvignite iz šobe za tla (24).
- Gumijaste nastavke (22) vstavite v šobo za tla (24).

Opozorilo: strukturirana stran gumijastih nastavkov mora biti obrnjena navzven.

Namestitev filtra za mokro sesanje (mokro sesanje) (glejte slike E1–E2)

Za lažje odstranjanje pri sesanju mešanice iz vode in trdnih snovi je sesalnik opremljen s filtrom za mokro sesanje (20), ki loči tekočino in trdne snovi.

- Odprite zapirala (8) in odstranite zgornji del sesalnika (7).
- Držalo filtra (29) zavrtite v smeri vrtenja  do prislona in držalo filtra skupaj z glavnim filtrom (19) odstranite iz zgornjega dela sesalnika (7).
- Filter za mokro sesanje (20) povežite čez filtrsko košaro (30).
- Namestite zgornji del sesalnika (7) in zaprite zapirali (8).

Delovanje

- ▶ **Pred izvajanjem vzdrževalnih del, čiščenjem, spreminjanjem nastavitvev, menjavo pribora ali shranjevanjem sesalnika izvlecite vtič iz vtičnice.** S

tem previdnostnim ukrepom boste preprečili nenameren zagon sesalnika.

Uporaba

► **Upoštevajte omrežno napetost!** Napetost vira električne energije se mora ujemati s podatki na tipski tablici sesalnika.

► **Pozanimajte se o pravilnikih/zakonih glede ravnanja z zdravju škodljivim prahom, ki so veljavni v vaši državi.**

Sesalnika ne uporabljajte v prostorih, kjer obstaja nevarnost eksplozije.

Za zagotovitev optimalne sesalne moči gibko sesalno cev (16) vedno popolnoma odvijte z zgornjega dela sesalnika (7).

Suho sesanje

Opomba: prepričajte se, da ste za suho sesanje v sesalnik vstavili glavni filter (19).

Sesanje nabranega prahu (GAS 15)

- Za **vklop** sesalnika stikalo za vklop/izklop (4) nastavite na simbol „On“.
- Za **izklop** sesalnika stikalo za vklop/izklop (4) nastavite na simbol „Off“.

Sesanje nabranega prahu (GAS 15 PS)

- Sesalnik **vklopite** tako, da izbirno stikalo za preklapljanje med načini delovanja (4) nastavite na simbol za sesanje.
- Sesalnik izklopite tako, da izbirno stikalo za preklapljanje med načini delovanja (4) nastavite na simbol za izklop.

Sesanje prahu, ki nastane med uporabo električnih (GAS 15 PS) (glejte sliko F)

► **Če se odpadni zrak vrača v prostor, mora biti v prostoru zagotovljeno ustrezno zračenje (L). Upoštevajte ustrezne nacionalne predpise.**

V sesalniku je nameščena varnostna vtičnica (3). Nanjo lahko priključite zunanje električno orodje. Upoštevajte največjo dovoljeno priključno moč priključenega električnega orodja.

- Namestite sesalni adapter (14) (glejte „Namestitev sesalnega adapterja (GAS 15 PS)“, Stran 178).
- Sesalni adapter (14) namestite na nastavek za odsesavanje električnega orodja.

Opozorilo: pri delu z električnimi orodji z majhnim dovodom zraka v gibko sesalno cev (npr. vbodne žage, brusilniki itd.) je treba odpreti odprtino za vdorni zrak (31) sesalnega adapterja (14). Samo na ta način lahko polumodejno čiščenje filtra (SFC) brezhibno deluje. Obroč pri odprtini za vdorni zrak (31) vrtite, dokler ni odprtina povsem odprta.

- Za **zagon avtomatike za vklop/izklop** sesalnika izbirno stikalo za preklapljanje med načini delovanja (4) nastavite na simbol za avtomatiko za vklop/izklop.

- Za **zagon** sesalnika vklopite električno orodje, priključeno na vtičnico (3). Sesalnik se zažene samodejno.
- Za **izklop odsesavanja** izklopite električno orodje. Funkcija naknadnega delovanja avtomatike za vklop/izklop nato deluje še do 6 sekund, da iz gibke sesalne cevi poseba preostali prah.
- Sesalnik **izklopite** tako, da izbirno stikalo za preklapljanje med načini delovanja (4) nastavite na simbol za izklop.

Mokro sesanje

► **S sesalnikom ne sesajte gorljivih ali eksplozivnih tekočin, npr. bencina, olja, alkohola ali topil. Ne sesajte vročega ali gorečega prahu. Sesalnika ne uporabljajte v prostorih, kjer obstaja nevarnost eksplozije.** Prah, pare ali tekočine se lahko vnamejo ali eksplodirajo.

► **Sesalnika ni dovoljeno uporabljati kot vodno črpalko.** Sesalnik je namenjen sesanju mešanice zraka in vode.

Opomba: prepričajte se, da je za mokro sesanje glavni filter (19) odstranjen iz sesalnika.

Postopek pred mokrim sesanjem

- Odprite zapirala (8) in odstranite zgornji del sesalnika (7).
- Držalo filtra (29) zavrtite v smeri vrtenja do prislona in držalo filtra skupaj z glavnim filtrom (19) odstranite iz zgornjega dela sesalnika (7).
- Po potrebi odstranite plastično vrečko (18) ali vrečko za prah.
- Namestite zgornji del sesalnika (7) in zaprite zapirali (8).
- Gumijasti nastavek (22) vstavite v šobo za tla (24).

Sesanje tekočin

- Vključite sesalnik (GAS 15: stikalo za vklop/izklop (4) na „On“; GAS 15 PS: izbirno stikalo za preklapljanje med načini delovanja (4) na simbol za sesanje).
- Sesalnik je opremljen s plovcem. Ko je dosežena najvišja raven napoljenosti, se sesanje ustavi.
- Stikalo za vklop/izklop (4) nastavite na „Off“ (GAS 15) oz. izbirno stikalo za preklapljanje med načini delovanja (4) na simbol za izklop (GAS 15 PS).
 - Izpraznite zbirnik (1).

Za preprečevanje nastajanja plesni po mokrem sesanju:

- Snemite zgornji del sesalnika (7) in pustite, da se dobro posuši.
- Odstranite filter za mokro sesanje (20) in prav tako pustite, da se dobro posuši.

Polsamodejno čiščenje filtra (glejte sliko G)

Najkasneje, ko sesalna moč ne zadošča več, morate aktivirati čiščenje filtra.

Pogostost čiščenja filtra je odvisna od vrste in količine prahu. Pri redni uporabi se dlje časa ohrani največja moč.

Pri polsamodejnem čiščenju filtra (SFC) obrnjen zračni tok z lamel filtra odstrani naložen prah.

Površinsko umazan nagubani filter še deluje. Ročno čiščenje ploščatega nagubanega filtra s potrkavanjem ali izpihovanjem ni potrebno in lahko filter celo poškoduje.

Zagon čiščenja filtra SFC

- Z roko pokrijte odprtino šobe ali sesalne cevi.
- 3-krat pritisnite na stikalo SFC (6).

Vzdrževanje in servisiranje

Vzdrževanje in čiščenje

- ▶ **Pred izvajanjem vzdrževalnih del, čiščenjem, spreminjanjem nastavitvev, menjavo pribora ali shranjevanjem sesalnika izvlcite vtič iz vtičnice.** S tem previdnostnim ukrepom boste preprečili nenameren zagon sesalnika.
- ▶ **Za dobro in varno delo naj bodo sesalnik in prezračevalne reže vedno čisti.**
- ▶ **Pri čiščenju in vzdrževanju sesalnika si nadenite protiprašno masko.**



Da bi se izognili ogrožanju varnosti v primeru, da morate zamenjati priključni kabel, storite to na Boschevem servisu ali pooblaščenem servisu za električna orodja Bosch.

Redno praznjenje zbiralnika za prah in čiščenje filtrov zagotavlja optimalno sesalno moč. Če kljub temu ne morete vzpostaviti sesalne moči, morate sesalnik odpeljati na servis.

Odstranitev/menjava filtra (glejte slike H1–H2)

Poškodovan nagubani filter nemudoma zamenjajte.

- Odprite zapirala (8) in odstranite zgornji del sesalnika (7).

- Držalo filtra (29) zavrtite v smeri vrtenja  do prislona in držalo filtra skupaj z glavnim filtrom (19) odstranite iz zgornjega dela sesalnika (7).
- Umazan/poškodovan glavni filter (19) odstranite iz držala filtra (29).
- Z mehko krtačko očistite lamele filtra (19).
ali
Zamenjajte poškodovan glavni filter (19).
- Držalo filtra (29) namestite na očiščen/nov glavni filter (19).
- Držalo filtra (29) skupaj z glavnim filtrom (19) poveznite prek filterske košare (30) in držalo filtra (29) zavrtite v smeri vrtenja  do prislona.
- Namestite zgornji del sesalnika (7) in zaprite zapirali (8).

Čiščenje zbiralnika

- Zbiralnik (1) občasno obrišite z običajnim, neabrazivnim čistilnim sredstvom in dovolite, da se popolnoma posuši.

Shranjevanje in transport (glejte sliko I)

- Priključni kabel navijte okrog nosilnega ročaja (5).
- Sesalne cevi (25) namestite na držala (11).
- Gibko sesalno cev (16) napeljite okoli zgornjega dela sesalnika in držalni zanki (15) obesite na držalo (10).
- Sesalnik nosite samo z nosilnim ročajem (5).
- Sesalnik odložite v suhem prostoru in ga zavarujte pred nepooblaščenno uporabo.
- Za zapah vrtljivih koles (9) pritisnite na zavoro za vrtljivo kolo (13).

Odpravljanje motenj

- ▶ **Če pride do težave (npr. zloma filtra), je treba sesalnik takoj izklopiti. Pred vnovičnim zagonom je treba težavo odpraviti.**

Težava	Ukrepi
Sesalna turbina se ne zažene.	<ul style="list-style-type: none"> – Preverite priključni kabel, vtič, varovalko in vtičnico.
	<p>GAS 15 PS: izbirno stikalo za preklapljanje med načini delovanja (4) je na simbolu za avtomatiko za vklop/izklop.</p> <ul style="list-style-type: none"> – Izbirno stikalo za preklapljanje med načini delovanja (4) nastavite na simbol za sesanje oz. vklopite električno orodje, priključeno na vtičnico (3).
Sesalna turbina se po praznjenju zbiralnika ne zažene znova.	<ul style="list-style-type: none"> – Izklopite sesalnik in počakajte 5 sekund, po 5 sekundah ga znova vklopite.
Sesalna moč je vedno slabša.	<ul style="list-style-type: none"> – Izpraznite zbiralnik (1). – Očistite zamašeno sesalno šobo, sesalno cev (25), gibko sesalno cev (16) ali filter (19). – Zamenjajte plastično vrečko (18) ali vrečko za prah. – Držalo filtra (29) se mora pravilno zaskočiti. – Pravilno namestite zgornji del sesalnika (7) in zaprite zapirali (8). – Zamenjajte glavni filter (19).
Uhajanje prahu med sesanjem	<ul style="list-style-type: none"> – Preverite, ali je glavni filter (19) pravilno nameščen. – Zamenjajte glavni filter (19).

Težava	Ukrepi
Samodejni izklop (mokra sesanje) se ne vklopi.	Pri električno neprevodnih tekočinah ali pri nastajanju pene samodejni izklop ne deluje. – Ves čas preverjajte napolnjenost.
Čiščenje filtra ne deluje.	– Pritisnite stikalo SFC (6).

Servisna služba in svetovanje uporabnikom

Servis vam bo dal odgovore na vaša vprašanja glede popravila in vzdrževanja izdelka ter nadomestnih delov. Tehnične skice in informacije glede nadomestnih delov najdete na: www.bosch-pt.com

Boscheva skupina za svetovanje pri uporabi vam bo z veseljem odgovorila na vprašanja o naših izdelkih in pripadajočem priboru.

Ob vseh vprašanjih in naročilih rezervnih delov obvezno navedite 10-mestno številko na tipski ploščici izdelka.

Slovensko

Robert Bosch d.o.o.
Verovškova 55a
1000 Ljubljana
Tel.: +00 803931
Fax: +00 803931
Mail: servis.pt@si.bosch.com
www.bosch.si

Odlaganje

Sesalnik, pribor in embalažo je treba reciklirati v skladu z varstvom okolja.



Sesalnika ne zavrzite med gospodinjske odpadke!

Zgolj za države Evropske unije:

V skladu z Direktivo 2012/19/EU o odpadni električni in elektronski opremi (OEEO) in njeni uresničitvi v nacionalnem pravu je treba odslužene sesalnike ločeno zbirati ter okolju prijazno reciklirati.

Hrvatski

Sigurnosne napomene za usisavače



Treba pročitati sve sigurnosne napomene i upute. Propusti do kojih može doći uslijed nepridržavanja sigurnosnih napomena i uputa mogu uzrokovati električni udar, požar i/ili

teške ozljede.

Sačuvajte sve sigurnosne napomene i upute za buduću primjenu.

► **Ovaj usisavač ne smiju koristiti djeca i osobe s ograničenim fizičkim, osjetilnim i mentalnim sposobnostima ili nedostatnim iskustvom i znanjem.** U suprotnom postoji opasnost od pogrešnog rukovanja i ozljeda.

► **Djeca moraju biti pod nadzorom.** Na taj način ćete osigurati da se djeca ne igraju s usisavačem.

⚠ UPOZORENJE Ne usisavajte materijale koji mogu ugroziti zdravlje, npr. prašinu

bukovine ili hrastovine, prašinu od kamenja, azbest. Ovi materijali mogu prouzročiti nastanak raka. Informirajte se o važećim propisima/zakonima u vašoj zemlji u pogledu rukovanja prašinama koje mogu ugroziti zdravlje.

► **Usisavač koristite samo ako ste dobili dovoljno informacija o uporabi.** Brižljivim upućivanjem može se smanjiti opasnost od pogrešnog rukovanja i ozljeda.

⚠ UPOZORENJE Usisavač je prikladan za usisavanje suhih materijala i odgovarajućim mjerama čak i za usisavanje tekućina. Prodiranje tekućina povećava opasnost od električnog udara.

► **Usisavačem ne usisavajte zapaljive ili eksplozivne tekućine, npr. benzin, ulje, alkohol, otapalo. Ne usisavajte vruće ili gorive prašine. Ne radite s usisavačem u prostorijama u kojima postoji opasnost od eksplozije.** Prašine, pare ili tekućine mogle bi se zapaliti ili eksplodirati.

⚠ UPOZORENJE Utičnicu koristite samo u svrhu navedenu u uputama za uporabu.

⚠ UPOZORENJE Odmah isključite usisavač kada izlazi pjena ili voda i ispraznite spremnik. U suprotnom bi se usisavač mogao oštetiti.

► **PAŽNJA! Usisavač smijete skladištiti samo u zatvorenim prostorijama.**

► **PAŽNJA! Redovito čistite plovak i provjerite je li oštećen.** U suprotnom može utjecati na rad.

► **Ako se ne može izbjeći uporaba usisavača u vlažnoj okolini, koristite zaštitnu strujnu sklopku.** Primjenom zaštitne strujne sklopke smanjuje se opasnost od električnog udara.

- ▶ **Priključite usisavač na propisno uzemljenu električnu mrežu.** Utičnica i produžni kabel moraju imati tehnički ispravan zaštitni vodič.
- ▶ **Prije svake uporabe provjerite usisavač, kabel i utikač.** Usisavač ne koristite ako ste ustanovili oštećenja. Usisavač ne otvarajte sami i popravak prepustite samo kvalificiranom stručnom osoblju i samo s originalnim rezervnim dijelovima. Oštećeni usisavač, kabel i utikač povećavaju opasnost od električnog udara.
- ▶ **Ne prelazite preko kabela i pazite da ga ne prignječite.** Ne povlačite kabel kako biste izvukli utikač iz utičnice ili pomaknuli usisavač. Oštećeni kabel povećava opasnost od električnog udara.
- ▶ **Izvucite utikač iz utičnice prije održavanja ili čišćenja usisavača, namještanja uređaja, zamjene pribora ili odlaganja usisavača.** Ove mjere opreza sprječavaju nehotično pokretanje usisavača.
- ▶ **Pobrinite se za dobro prozračivanje radnoga mjesta.**
- ▶ **Popravak usisavača prepustite samo kvalificiranom stručnom osoblju s originalnim rezervnim dijelovima.**

Time će se osigurati da ostane zadržana sigurnost usisavača.

- ▶ **Prije uporabe provjerite besprijekorno stanje usisnog crijeva.** Pritom ostavite montirano usisno crijevo na usisavaču kako prašina ne bi nehotično izlazila. Inače biste mogli udisati prašinu.
- ▶ **Usisavač ne koristite za sjedenje.** Na taj način možete oštetiti usisavač.
- ▶ **Pažljivo koristite mrežni kabel i usisno crijevo.** Njima možete ugroziti ostale osobe.
- ▶ **Usisavač ne čistite izravno usmjerenim mlazom vode.** Prodiranje vode u gornji dio usisavača povećava opasnost od električnog udara.

Simboli

Sljedeći simboli mogli bi biti od važnosti za uporabu vašeg usisavača. Molimo zapamtite simbole i njihovo značenje. Ispravno tumačenje simbola pomoći će vam da usisavač bolje i sigurnije koristite.

Simboli i njihovo značenje



UPOZORENJE! Treba pročitati sve sigurnosne napomene i upute. Propusti do kojih može doći uslijed nepridržavanja sigurnosnih napomena i uputa mogu uzrokovati električni udar, požar i/ili teške ozljede.



Usisavač nemojte objesiti na kuku dizalice, npr. za transport. Usisavač se može transportirati dizalicom. Postoji opasnost od ozljede i oštećenja.



Usisavač ne koristite za sjedenje ili penjanje. Usisavač se može prevrnuti i oštetiti. Postoji opasnost od ozljede.

GAS 15

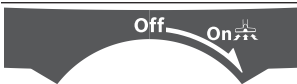

Off

Isključivanje

On

Usisavanje

Usisavanje nakupljene prašine

GAS 15 PS

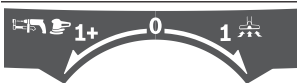

1+

Automatsko pokretanje/zaustavljanje

Usisavanje prašina koje nastaju pri radu električnih alata

Usisavač se automatski uključuje i s vremenskom odgodom ponovno se isključuje

0

Isključivanje

1

Usisavanje

Usisavanje nakupljene prašine

max.
2100 W
min.
100 W

Podatak o dopuštenoj priključnoj snazi priključenog električnog alata (specifično za zemlju)

Opis proizvoda i radova

Namjenska uporaba

Uređaj je namijenjen za skupljanje, usisavanje, odvođenje i odvajanje nezapaljive suhe prašine, nezapaljivih tekućina i mješavine vode i zraka. Prikladan je za povećane zahtjeve npr. kod primjene u obrtu, industriji, hotelima, školama, tvornicama, uredima i u radionicama kao i za uporabu u kućanstvu.

S usisavačem radite tek kada ste potpuno ocijenili sve njegove funkcije i ako ih možete provesti bez ograničenja ili se pridržavati odgovarajućih uputa.

Prikazani dijelovi uređaja

Numeriranje prikazanih dijelova odnosi se na prikaz usisavača na stranici sa slikama.

- (1) Spremnik
 - (2) Priključak crijeva (funkcija usisavanja)
 - (3) Utičnica za električni alat (GAS 15 PS)
 - (4) Prekidač za biranje načina rada (GAS 15 PS)
 - (4) Prekidač za uključivanje/isključivanje (GAS 15)
 - (5) Ručka za prenošenje
 - (6) Sklopka SFC
 - (7) Gornji dio usisavača
 - (8) Zatvarač za gornji dio usisavača
 - (9) Upravljački kotač
 - (10) Držak usisnog crijeva
 - (11) Držak usisnih cijevi
 - (12) Priključak crijeva (funkcija ispuhivanja)
 - (13) Kočnica upravljačkog kotača
 - (14) Usisni adapter (GAS 15 PS)
 - (15) Obujmica usisnog crijeva
 - (16) Usisno crijevo
 - (17) Savijena sapnica
 - (18) Plastična vrećica/vrećica za prašinu ^{A)}
 - (19) Glavni filter
 - (20) Filter za mokro usisavanje
 - (21) Sapnica za gumu
 - (22) Gumena traka
 - (23) Traka četke
 - (24) Sapnica za podove
 - (25) Usisna cijev
 - (26) Pritisni gumb
 - (27) Otvor za usisavanje
 - (28) Kopče za pričvršćivanje plastične vrećice
 - (29) Držak filtra
 - (30) Košara filtra
 - (31) Otvor za zrak koji se usisava kroz propusna mjesta
- A) **Prikazan ili opisan pribor ne pripada standardnom opsegu isporuke. Potpuni pribor možete naći u našem programu pribora.**

Tehnički podaci

Usisavač za mokro/suho usisavanje		GAS 15	GAS 15 PS
Kataloški broj		3 601 JE5 0..	3 601 JE5 1..
Nazivna primljena snaga	W	1100	1100
Frekvencija	Hz	50–60	50–60
Zapremnina spremnika (bruto)	l	15	15
Neto zapremnina (tekućina)	l	8	8
Zapremnina vrećice za prašinu	l	8	8
Maks. podtlak ^{A)}			
– usisavač	kPa	22	22
– turbina	kPa	22	22
Maks. protočna količina ^{A)}			
– usisavač	l/s	33	33
– turbina	l/s	53	53
Automatsko pokretanje/zaustavljanje		–	●
Težina prema EPTA-Procedure 01:2014	kg	9,6	9,6
Klasa zaštite		□ / II	⊕ / I
Vrsta zaštite		IPX4	IPX4

A) izmjereno s usisnim crijevom Ø 35 mm i duljine 3 m

Podaci vrijede za nazivni napon [U] od 230 V. U slučaju odstupanja napona i u izvedbama specifičnim za dotičnu zemlju, ovi podaci mogu varirati.

Automatsko pokretanje/zaustavljanje ^{A)}

	Nazivni napon	Maksimalna snaga	Minimalna snaga
EU	220–240 V	2100 W	100 W
UK	240 V	1760 W	100 W
CH	230 V	2100 W	100 W

A) Podatak o dopuštenoj priključnoj snazi priključenog električnog alata (specifično za zemlju)

Informacije o buci i vibracijama

Emisijske vrijednosti buke utvrđene sukladno EN

60335-2-69.

Razina buke električnog alata prema ocjeni A iznosi obično **74 dB(A)**. Nesigurnost K = 3 dB. Razina buke pri radu može prelaziti 80 dB(A).

Nosite zaštitne slušalice!

Ukupne vrijednosti vibracija $a_{h,v}$ (vektorski zbroj tri pravca) i nesigurnost K utvrđene u skladu s normom **EN 60335-2-69**: $a_{h,v} < 2,5 \text{ m/s}^2$, $K = 1,5 \text{ m/s}^2$.

Montaža

- ▶ **Izvučite utikač iz utičnice prije održavanja ili čišćenja usisavača, namještanja uređaja, zamjene pribora ili odlaganja usisavača.** Ove mjere opreza sprječavaju nehotično pokretanje usisavača.

Montaža usisnog pribora (vidjeti slike A)

Usisno crijevo (16) opremljeno je sustavom spojnica pomoću kojeg se može priključiti usisni pribor (usisni adapter (14), savijena sapnica (17)).

Montaža sapnica i cijevi

- Utaknite savijenu sapnicu (17) na usisno crijevo (16) sve dok se oba pritiska gumba (26) usisnog crijeva čujno ne uglove.
- Zatim natakните željeni usisni pribor (sapnica za podove, sapnica za fuge, usisna cijev itd.) na savijenu sapnicu (17).
- Za demontažu pritisnite pritisne gumb (26) prema unutra i razdvojite sastavne dijelove.

Montaža usisnog adaptera (GAS 15 PS)

- Utaknite usisni adapter (14) na usisno crijevo (16) sve dok se oba pritiska gumba (26) usisnog crijeva čujno ne uglove.
- Za demontažu pritisnite pritisne gumb (26) prema unutra i razdvojite sastavne dijelove.

Montaža usisnog crijeva**Funkcija usisavanja (vidjeti sliku B1)**

- Utaknite usisno crijevo (16) u priključak crijeva (2) i okrenite ga do graničnika u smjeru vrtnje .

Napomena: Prilikom usisavanja uslijed trenja prašine u usisnom crijevu i usisnom priboru dolazi do elektrostatskog

naboja kojeg korisnik može osjetiti u obliku statičkog pražnjenja (ovisno o okolnim utjecajima i fizičkom osjetu). Općenito tvrtka Bosch preporučuje uporabu antistatičkog usisnog crijeva (pribor) prilikom usisavanja fine prašine i suhih materijala.

Funkcija ispuhivanja (vidjeti sliku B2)

▶ **Usisavač ima funkciju ispuhivanja. Ne ispuhujte odlazni zrak na otvorenom. Funkciju ispuhivanja upotrebljavajte samo s čistim crijevom.** Prašina može biti štetna po zdravlje.

- Usisavač uključite najmanje 5 sekundi (GAS 15: prekidač za uključivanje/isključivanje (4) u položaj „On“; GAS 15 PS: prekidač za biranje načina rada (4) na simbol „Usisavanje“) kako biste očistili usisno crijevo (16) od nakupljene prašine.
- Okrenite usisno crijevo (16) u smjeru suprotnom od kazaljke na satu do graničnika i izvučite ga iz priključka crijeva (2).
- Utaknite usisno crijevo (16) u priključak crijeva (12) i okrenite ga u smjeru kazaljke na satu do graničnika.

Umetanje/vađenje plastične vrećice ili vrećice za prašinu (suho usisavanje) (vidjeti slike C1–C4)

Za suho usisavanje možete umetnuti plastičnu vrećicu (18) ili vrećicu za prašinu (pribor) u spremnik (1). Time se olakšava zbrinjavanje krupne prljavštine.

Umetanje plastične vrećice

- Otvorite zatvarače (8) i skinite gornji dio usisavača (7).
- Umetnite plastičnu vrećicu (18) s otvorom za punjenje okrenutim prema gore u spremnik (1). Plastičnu vrećicu pričvrstite ispod otvora za usisavanje (27) pomoću kopči (28).
- Provjerite je li plastična vrećica (18) po čitavoj svojoj dužini naliježe na unutarnju stranu spremnika (1).
- Navucite preostali dio plastične vrećice (18) preko ruba spremnika (1).
- Stavite gornji dio usisavača (7) i zatvorite zatvarače (8).

Vađenje i zatvaranje plastične vrećice

- Otvorite zatvarače (8) i skinite gornji dio usisavača (7).
- Izvučite rub pune plastične vrećice (18) prema natrag iz kopči (28).
- Oprezno izvadite plastičnu vrećicu (18) iz spremnika (1) pazeći da je ne oštetite.
- Pritom pazite da plastična vrećica ne dotakne otvor za usisavanje (27) ili druge oštre predmete.

Zamjena/umetanje vrećice za prašinu (pribor)

- Otvorite zatvarače (8) i skinite gornji dio usisavača (7).

- Skinite punu vrećicu za prašinu (18) s priključne priрубnice prema natrag. Zatvaranjem poklopca zatvorite otvor vrećice za prašinu. Izvadite zatvorenu vrećicu za prašinu iz spremnika (1).
- Stavite novu vrećicu za prašinu preko priključne priрубnice usisavača. Provjerite je li vrećica za prašinu po čitavoj svojoj dužini naliježe na unutarnju stranu spremnika (1).
- Stavite gornji dio usisavača (7) i zatvorite zatvarače (8).

Umetanje gumene trake (mokro usisavanje) (vidjeti sliku D)

- Podignite traku četke (23) prikladnim alatom iz sapnice za podove (24).
- Umetnite gumenu traku (22) u sapnicu za podove (24).

Napomena: Strukturirana strana gumene trake mora biti okrenuta prema van.

Umetanje filtra za mokro usisavanje (vidjeti slike E1–E2)

Za jednostavnije zbrinjavanje prilikom usisavanja mješavina vode i krute tvari usisavač ima filter za mokro usisavanje (20) koji odvaja tekućinu od krutih tvari.

- Otvorite zatvarače (8) i skinite gornji dio usisavača (7).
- Okrenite držač filtra (29) do graničnika u smjeru vrtnje  i izvadite držač filtra zajedno s glavnim filtrom (19) iz gornjeg dijela usisavača (7).
- Stavite filter za mokro usisavanje (20) preko košare filtra (30).
- Stavite gornji dio usisavača (7) i zatvorite zatvarače (8).

Rad

- ▶ **Izvcite utikač iz utičnice prije održavanja ili čišćenja usisavača, namještanja uređaja, zamjene pribora ili odlaganja usisavača.** Ove mjere opreza sprječavaju nehotično pokretanje usisavača.

Puštanje u rad

- ▶ **Pridržavajte se mrežnog napona!** Napon izvora struje mora se podudarati s podacima na tipskoj pločici usisavača.
- ▶ **Informirajte se o važećim propisima/zakonima u vašoj zemlji u pogledu rukovanja prašinama koje mogu ugroziti zdravlje.**

Usisavač se uglavnom ne smije koristiti u prostorijama u kojima postoji opasnost od eksplozije.

Kako bi se zajamčila optimalna usisna snaga, usisno crijevo (16) morate uvijek do kraja odmotati s gornjeg dijela usisavača (7).

Suho usisavanje

Napomena: Provjerite je li prilikom suhog usisavanja umetnut glavni filter (19) u usisavač.

Usisavanje nakupljene prašine (GAS 15)

- Za **uključivanje** usisavača prekidač za uključivanje/isključivanje (4) stavite na simbol „On“.
- Za **isključivanje** usisavača prekidač za uključivanje/isključivanje (4) stavite na simbol „Off“.



Usisavanje nakupljene prašine (GAS 15 PS)

- Za **uključivanje** usisavača prekidač za biranje načina rada (4) stavite na simbol „Usisavanje“.
- Za isključivanje usisavača prekidač za biranje načina rada (4) stavite na simbol „Isključivanje“.



Usisavanje prašina koje nastaju pri radu električnih alata (GAS 15 PS) (vidjeti sliku F)

- ▶ **Ako se u prostoriju vraća odlazni zrak, u prostoriji se mora osigurati dovoljan broj izmjena zraka (L). Pridržavajte se odgovarajućih nacionalnih propisa.**

U usisavač je ugrađena utičnica sa zaštitnim kontaktom (3). Na nju možete priključiti vanjski električni alat. Pridržavajte se maksimalno dopuštene priključne snage priključenog električnog alata.

- Montirajte usisni adapter (14) (vidi „Montaža usisnog adaptera (GAS 15 PS)“, Stranica 184).
- Usisni adapter (14) utaknite u usisni nastavak električnog alata.

Napomena: Prilikom rada s električnim alatima kod kojih je dovod zraka u usisno crijevo nezatan (npr. ubodne pile, brusilice itd.), valja otvoriti otvor za zrak koji se usisava kroz propusna mjesta (31) na usisnom adapteru (14). Samo na ovaj način poluautomatsko čišćenje filtra (SFC) može raditi bez poteškoća.

Okrećite prsten iznad otvora za zrak koji se usisava kroz propusna mjesta (31) do maksimalnog otvora.

- Za **puštanje automatskog pokretanja/zaustavljanja usisavača u rad** prekidač za biranje načina rada (4) stavite na simbol „Automatsko pokretanje/zaustavljanje“.
- Za **puštanje usisavača u rad** uključite električni alat priključen na utičnicu (3). Usisavač se pokreće automatski.
- Isključite električni alat za **završetak usisavanja**. Funkcija automatskog pokretanja/zaustavljanja nastavlja s radom do 6 sekundi kako bi se preostala prašina usisala iz usisnog crijeva.
- Za **isključivanje** usisavača prekidač za biranje načina rada (4) stavite na simbol „Isključivanje“.



Mokro usisavanje

- ▶ **Usisavačem ne usisavajte zapaljive ili eksplozivne tekućine, npr. benzin, ulje, alkohol, otapalo. Ne**

usisavajte vruće ili gorive prašine. Ne radite s usisavačem u prostorijama u kojima postoji opasnost od eksplozije. Prašine, pare ili tekućine mogle bi se zapaliti ili eksplodirati.

- ▶ **Usisavač ne smijete koristiti kao pumpu za vodu.** Usisavač je namijenjen za usisavanje zraka i mješavine vode.

Napomena: Provjerite je li prilikom mokrog usisavanja izvađen glavni filtar **(19)** iz usisavača.

Radni koraci prije mokrog usisavanja

- Otvorite zatvarače **(8)** i skinite gornji dio usisavača **(7)**.
- Okrenite držač filtra **(29)** do graničnika u smjeru vrtnje  i izvadite držač filtra zajedno s glavnim filtrom **(19)** iz gornjeg dijela usisavača **(7)**.
- Eventualno izvadite plastičnu vrećicu **(18)** ili vrećicu za prašinu.
- Stavite gornji dio usisavača **(7)** i zatvorite zatvarače **(8)**.
- Umetnite gumenu traku **(22)** u sapnicu za podove **(24)**.

Usisavanje tekućina

- Uključite usisavač (GAS 15: prekidač za uključivanje/isključivanje **(4)** u položaj „On“; GAS 15 PS: prekidač za biranje načina rada **(4)** na simbol „Usisavanje“).

Usisavač je opremljen plovkom. Ako je dosegnuta maksimalna visina punjenja, usisavanje će se zaustaviti.

- Stavite prekidač za uključivanje/isključivanje **(4)** u položaj „Off“ (GAS 15) odn. prekidač za biranje načina rada **(4)** na simbol „Isključivanje“ (GAS 15 PS).
- Ispraznite spremnik **(1)**.

Nakon mokrog usisavanja radi sprječavanja nastajanja plijesni:

- Skinite gornji dio usisavača **(7)** i ostavite ga da se dobro osuši.
- Izvadite filtar za mokro usisavanje **(20)** i ostavite ga da se dobro osuši.

Poluautomatsko čišćenje filtra (vidjeti sliku G)

Čišćenje filtra trebate aktivirati najkasnije kada usisna snaga više nije dovoljna.

Učestalost čišćenja filtra ovisi o vrsti prašine i količini prašine. Kod redovite primjene ostaje dulje vrijeme zadržan maksimalni dobavni učin.

Kod poluautomatskog čišćenja filtra (SFC) lamele filtra se čiste od nakupljene prašine preusmjeravanjem strujanja zraka.

Površinski zaprljan filtar potpuno je tehnički ispravan. Nije potrebno ručno čišćenje plošnog naboranog filtra protresanjem ili ispuhivanjem jer to može čak oštetiti filtar.

Pokretanje čišćenja filtra SFC

- Otvor sapnice ili usisnog crijeva zatvorite dlanom.
- Tri puta pritisnite sklopku SFC **(6)**.

Održavanje i servisiranje



Održavanje i čišćenje

- ▶ **Izvcite utikač iz utičnice prije održavanja ili čišćenja usisavača, namještanja uređaja, zamjene pribora ili odlaganja usisavača.** Ove mjere opreza sprječavaju nehотиčno pokretanje usisavača.
- ▶ **Usisavač i otvore za hlađenje održavajte čistima kako bi se moglo dobro i sigurno raditi.**
- ▶ **Prilikom održavanja i čišćenja usisavača nosite masku za zaštitu od prašine.**

Ako je potrebna zamjena priključnog kabela, tada je treba provesti u Bosch servisu ili u ovlaštenom servisu za Bosch električne alate kako bi se izbjeglo ugrožavanje sigurnosti. Redovito pražnjenje spremnika za prašinu i čišćenje filtera jamči optimalnu usisnu snagu. Ako se i nakon toga ne može postići učinak usisavanja, usisavač treba odnijeti na popravak u ovlašteni servis.

Vađenje/zamjena filtra (vidjeti slike H1–H2)

Odmah zamijenite oštećene filtre.

- Otvorite zatvarače **(8)** i skinite gornji dio usisavača **(7)**.
- Okrenite držač filtra **(29)** do graničnika u smjeru vrtnje  i izvadite držač filtra zajedno s glavnim filtrom **(19)** iz gornjeg dijela usisavača **(7)**.
- Izvcite zaprljani/oštećeni glavni filtar **(19)** iz držača filtra **(29)**.
- Lamele glavnog filtra **(19)** iščetkajte mekom četkom. *ili*
- Zamijenite oštećeni glavni filtar **(19)**.
- Stavite držač filtra **(29)** na očišćeni/novi glavni filtar **(19)**.
- Stavite držač filtra **(29)** zajedno s glavnim filtrom **(19)** preko košare filtra **(30)** i okrenite držač filtra **(29)** do graničnika u smjeru vrtnje .
- Stavite gornji dio usisavača **(7)** i zatvorite zatvarače **(8)**.

Čišćenje spremnika

- Povremeno spremnik **(1)** obrišite uobičajenim, neabrazivnim sredstvom za čišćenje i zatim ga ostavite da se dobro osuši.

Spremanje i transport (vidjeti sliku I)

- Namotajte mrežni kabel oko ručke za prenošenje **(5)**.
- Utaknite usisne cijevi **(25)** u držače **(11)**.
- Omotajte usisno crijevo **(16)** oko gornjeg dijela usisavača i pričvrstite obujmicu **(15)** u držač **(10)**.
- Usisavač nosite držeći za ručku za prenošenje **(5)**.
- Usisavač odložite u suhu prostoriju i zaštitite ga od neovlaštene uporabe.
- Za fiksiranje upravljačkih kotača **(9)** pritisnite kočnicu upravljačkog kotača **(13)** prema dolje.

Uklanjanje smetnji

- **Ako se pojavi smetnja (npr. lom filtra), usisavač trebate odmah isključiti. Prije ponovnog puštanja u rad trebate ukloniti smetnju.**

Smetnja	Pomoć
Usisna turbina se ne pokreće.	<ul style="list-style-type: none"> – Provjerite mrežni kabel, mrežni utikač, osigurač i utičnicu.
	<p>GAS 15 PS: prekidač za biranje načina rada (4) se nalazi na simbolu „Automatsko pokretanje/zaustavljanje“.</p> <ul style="list-style-type: none"> – Stavite prekidač za biranje načina rada (4) na simbol „Usisavanje“ odn. uključite električni alat priključen na utičnicu (3).
Usisna turbina se ponovno ne pokreće nakon pražnjenja spremnika.	<ul style="list-style-type: none"> – Isključite usisavač i pričekajte 5 sekundi, nakon 5 sekundi ponovno ga uključite.
Usisna snaga slabi.	<ul style="list-style-type: none"> – Ispraznite spremnik (1). – Uklonite začepljenja iz usisne sapnice, usisne cijevi (25), usisnog crijeva (16) ili filtra (19). – Zamijenite plastičnu vrećicu (18) ili vrećicu za prašinu. – Ispravno uglavite držač filtra (29). – Ispravno stavite gornji dio usisavača (7) i zatvorite zatvarače (8). – Zamijenite glavni filter (19).
Prašina izlazi prilikom usisavanja	<ul style="list-style-type: none"> – Provjerite je li glavni filter (19) ispravno umetnut. – Zamijenite glavni filter (19).
Automatika isključivanja (mokra usisavanje) se ne aktivira.	<p>Kod električno nevodljivih tekućina ili stvaranja pjene ne radi automatika isključivanja.</p> <ul style="list-style-type: none"> – Stalno provjeravajte stanje napunjenosti.
Čišćenje filtra ne radi.	<ul style="list-style-type: none"> – Pritisnite sklopku SFC (6).

Servisna služba i savjeti o uporabi

Naša servisna služba će odgovoriti na vaša pitanja o popravku i održavanju vašeg proizvoda, kao i o rezervnim dijelovima. Crteže u rastavljenom obliku i informacije o rezervnim dijelovima možete naći i na našoj adresi:

www.bosch-pt.com

Tim Bosch savjetnika o uporabi rado će odgovoriti na vaša pitanja o našim proizvodima i njihovom priboru.

U slučaju upita ili naručivanja rezervnih dijelova, molimo vas obavezno navedite 10-znamenkasti kataloški broj s tipske pločice proizvoda.

Hrvatski

Robert Bosch d.o.o PT/SHR-BSC
Kneza Branimira 22
10040 Zagreb
Tel.: +385 12 958 051
Fax: +385 12 958 050
E-Mail: RBKN-bsc@hr.bosch.com
www.bosch.hr

Bosnia

Elektro-Servis VI. Mehmed Nalić
Dzemala Bijedića bb
71000 Sarajevo
Tel./Fax: +387 33454089
E-Mail: bosch@bih.net.ba

Zbrinjavanje

Usisavač, pribor i ambalažu treba dovesti na ekološki prihvatljivo recikliranje.



Usisavač ne bacajte u kućni otpad!

Samo za zemlje EU:

U skladu s europskom Direktivom 2012/19/EU o električnim i elektroničkim starim uređajima i njihovom provedbom u nacionalno pravo neupotrebljivi usisavači moraju se odvojeno sakupljati i dovesti na ekološki prihvatljivo recikliranje.

Eesti

Ohutusnõuded tolmuimejate kasutamisel



Lugege läbi kõik ohutusnõuded ja juhised.

Ohutusnõuete ja juhiste eiramine võib kaasa tuua elektrilöögi, tulekahju ja/või raskeid vigastusi.

Hoidke kõik ohutusnõuded ja juhised edasiseks kasutamiseks hoolikalt alles.

- ▶ **Tolmuimejat ei ole lubatud kasutada lastel ja isikutel, kelle füüsilised, vaimsed või tunnetuslikud võimed on piiratud või kellel puuduvad seadme kasutamiseks vajalikud teadmised ja kogemused.** Vastasel korral tekib volest käsitsemisest põhjustatud kehavigastuste ja varalise kahju oht.
- ▶ **Ärge jätke lapsi järelevalveta.** Sellega tagate, et lapsed ei hakka tolmuimejaga mängima.

⚠ HOIATUS Ärge puhuge tervisekahjulikke aineid, nt põõgi- või tammetolmu, kivitolmu, asbesti. Nimetatud ained on kantserogeense toimega. Tutvuge tervisekahjuliku tolmu käitlemist reguleerivate eeskirjade/õigusaktidega.

- ▶ **Kasutage tolmuimeajat vaid siis, kui olete saanud selle kasutamise kohta piisavalt teavet.** Põhjalik juhendamine hoiab ära vale käsitsemise ja sellest põhjustatud vigastused.

⚠ HOIATUS Tolmuimeja sobib tahkete ainete ning sobivate meetmete rakendamise korral ka vedelike imemiseks. Vedelike sissetungimine suurendab elektrilöögi ohtu.

- ▶ **Ärge imege tolmuimejaga tule- või plahvatusohtlikke vedelikke, näiteks bensiini, õli, alkoholi, lahusteid. Ärge imege kuuma ega põlevat tolmu. Ärge kasutage tolmuimeajat plahvatusohtlikes ruumides.** Tolm, aur ja vedelikud võivad süttida või plahvatada.

⚠ HOIATUS Kasutage pistikupesa ainult kasutusjuhendis kindlaksmääratud eesmärkidel.

⚠ HOIATUS Vahu või vee eraldumise korral lülitage tolmuimeja kohe välja ja tühjendage mahuti. Vastasel korral võib tolmuimeja kahjustada saada.

- ▶ **TÄHELEPANU!** Tolmuimeajat tohib hoida vaid siseruumides.

- ▶ **TÄHELEPANU!** Puhastage ujukit regulaarselt ja kontrollige, ega see ei ole kahjustada saanud. Vastasel korral võivad tekkida funktsioonihäired.
- ▶ **Kui tolmuimeja kasutamine niiskes keskkonnas on vältimatu, kasutage rikkevoolukaitsetülilülit.** Rikkevoolukaitsetülilülit kasutamine vähendab elektrilöögi ohtu.
- ▶ **Ühendage tolmuimeja nõuetekohaselt maandatud vooluvõrku.** Pistikupesa ja pikendusjuhe peavad olema varustatud töökorras kaitsejuhiga.
- ▶ **Iga kord enne kasutamist kontrollige üle tolmuimeja, toitejuhe ja pistik. Kahjustuste tuvastamise korral ärge rakendage tolmuimeajat tööle. Ärge avage tolmuimeajat ise ja laske seda parandada ainult kvalifitseeritud tehnikutel, kes kasutavad originaalvaruosi.** Kahjustada saanud tolmuimeja, toitejuhe ja pistik suurendavad elektrilöögi ohtu.
- ▶ **Veenduge, et te ei söida üle toitejuhtme ega mulju toitejuhet. Ärge tõmmake toitejuhtmet, et pistikust pistikupesast eemaldada või tolmuimeajat liigutada.** Kahjustada saanud toitejuhe suurendab elektrilöögi ohtu.
- ▶ **Enne tolmuimeja hooldamist ja puhastamist, seadistamist, lisatarvikute vahetamist ja hoivulepanekut eemaldage tolmuimejast aku.** See ettevaatusabinõu hoiab ära tolmuimeja soovimatu käivitumise.
- ▶ **Tagage töökohas hea ventilatsioon.**
- ▶ **Laske tolmuimeajat parandada ainult kvalifitseeritud tehnikutel, kes kasutavad originaalvaruosi.** Sellega on tagatud seadme tööohutus.
- ▶ **Enne töölerakendamist veenduge, et imivooliku seisund on veatu. Seejuures jätke imivoolik tolmuimeja külge, et tolmu kogemata välja ei tuleks.** Vastasel korral võite tolmu sisse hingata.
- ▶ **Ärge kasutage tolmuimeajat istmena.** Vastasel korral võite tolmuimeajat kahjustada.
- ▶ **Käsitsege toitejuhet ja imivoolikut ettevaatlikult.** Need on teistele inimestele ohtlikud.
- ▶ **Ärge puhastage tolmuimeajat vahetult tolmuimejale suunatud veejoaga.** Vee sissetungimine tolmuimeja ülaossa suurendab elektrilöögi ohtu.

Sümbolid

Järgmised sümbolid võivad olla tolmuimeja kasutamisel olulised. Pidage palun sümbolid ja nende tähendus meeles. Sümbolite õige tõlgendus aitab Teil tolmuimeajat efektiivsemalt ja ohutumalt käitseda.

Sümbolid ja nende tähendus



HOIATUS! Lugege läbi kõik ohutusnõuded ja juhised. Ohutusnõuete ja juhiste eiramine võib kaasa tuua elektrilöögi, tulekahju ja/või raskeid vigastusi.

Sümbolid ja nende tähendus



Ärge riputage tolmuimejat, nt transportimiseks, kraanakonsule.
Tolmuimeja ei ole ette nähtud kraanaga tõstmiseks. On vigastumis- ja kahjustamisohu.



Ärge kasutage tolmuimejat istmena, redelina või astmelauana.
Tolmuimeja võib ümber minna ja kahjustuda. On vigastumisohu.

GAS 15



Off

Väljalülitamine

On

Imemine

Kogunenud tolmu eemaldamine

GAS 15 PS



1+

Start-/stopp-automaatika

Töötavate elektriliste tööriistade poolt tekitatud tolmu imemine
Tolmuimeja lülitub automaatselt sisse ja ajalise viivitusega jälle välja

0

Väljalülitamine

1

Imemine

Kogunenud tolmu eemaldamine

max.
2100 W
min.
100 W

Ühendatud elektrilise tööriista lubatud ühendusvõimsus (olenevalt riigist)

Toote kirjeldus ja kasutusjuhend

Nõuetekohane kasutamine

Tolmuimeja on ette nähtud mittepõleva kuiva tolmu, mittepõlevate vedelike ja vee-õhu-segu kogumiseks, edasitoimetamiseks ja eraldamiseks. See sobib kõrgendatud koormusega tööstuslikuks kasutamiseks, nt käsitöönduses, tööstusettevõtetes, hotellides, koolides, vabrikutes ja töökodades, aga ka olmes ja kodumajapidamises.

Kasutage tolmuimejat üksnes siis, kui teil on täielik ülevaade selle kõikidest funktsioonidest ning suudate seda kasutada piiranguteta või kui olete saanud asjakohase väljaõppe.

Kujutatud komponendid

Kujutatud komponentide numeratsiooni aluseks on jooniste leheküljel olev tolmuimeja kujutis.

- | | |
|---|--|
| (1) mahuti | (9) Juhtratas |
| (2) Voolikukinnitus (imemisfunktsioon) | (10) Imivooliku hoidik |
| (3) Elektrilise tööriista pistikupesaga (GAS 15 PS) | (11) Imitorude hoidik |
| (4) Töörežiimide valikulüliti (GAS 15 PS) | (12) Voolikukinnitus (puhumisfunktsioon) |
| (4) Sisse-/väljalüliti (GAS 15) | (13) Juhtratta pidur |
| (5) Kandesang | (14) Imemisadapter (GAS 15 PS) |
| (6) SFC-lüliti | (15) imivooliku kinnitusas |
| (7) Tolmuimeja ülemine osa | (16) Imivoolik |
| (8) Tolmuimeja ülemise osa sulgur | (17) Köverdatud otsak |
| | (18) Plastkott/tolmukott ^{A)} |
| | (19) Põhifilter |
| | (20) Märfilter |
| | (21) Vuugiotsak |
| | (22) Kummihuul |
| | (23) Harjariba |
| | (24) Põrandaotsak |
| | (25) Imitor |
| | (26) Surunupp |
| | (27) Imiava |
| | (28) Klamber plastkoti kinnitamiseks |
| | (29) Filtri hoidik |
| | (30) Filtrikorv |

(31) Öhuava

A) Tarnekomplekt ei sisalda kõiki kasutusjuhendis olevatel joonistel kujutatud või kasutusjuhendis nimetatud lisatarvikuid. Lisatarvikute täieliku loetelu leiate meie lisatarvikute kataloogist.

Tehnilised andmed

Märg-/kuivtolmuimeja		GAS 15	GAS 15 PS
Tootenumber		3 601 JE5 0..	3 601 JE5 1..
Nimivõimsus	W	1100	1100
Sagedus	Hz	50 – 60	50 – 60
Mahuti maht (bruto)	l	15	15
Netomaht (vedelik)	l	8	8
Tolmukoti maht	l	8	8
Max alarõhk ^{A)}			
– Tolmuimeja	kPa	22	22
– Turbiin	kPa	22	22
Max läbivool ^{A)}			
– Tolmuimeja	l/s	33	33
– Turbiin	l/s	53	53
Start-/stopp-automaatika		–	●
Kaal vastavalt EPTA-Procedure 01:2014	kg	9,6	9,6
Kaitseklass		□ / II	⊕ / I
Kaitseaste		IPX4	IPX4

A) mõõdetud 3 m pikkuse Ø 35 mm imivoolikuga

Andmed kehtivad nimipingel [U] 230 V. Teistsuguste pingete ja kasutusriigis spetsiifiliste mudelite puhul võivad toodud andmed varieeruda.

Start-/stopp-automaatika ^{A)}

	Nimipinge	Maksimaalne võimsus	Minimaalne võimsus
EL	220 – 240 V	2100 W	100 W
UK	240 V	1760 W	100 W
CH	230 V	2100 W	100 W

A) Ühendatud elektrilise tööriista lubatud ühendusvõimsus (olevalt riigist)

hoiulepanekut eemaldage tolmuimejast aku. See ettevaatusabinõu hoiab ära tolmuimeja soovimatu käivitumise.

Andmed mra/vibratsiooni kohta

Mraemissiooni vtused on nratud vastavalt EN 60335-2-69.

Elektrilise tiista ekvivalentne mratase on tavaliselt 74 dB(A). Memramatus K = 3 dB. Mratase vib tamisel olla kr gem kui 80 dB(A).

Kasutage kuulmiskaitsevahendeid!

Vibratsiooni koguvrtused a_{h} (kolme suuna vektorsumma) ja mõõtemääramatus K on leitud vastavalt EN 60335-2-69: $a_{\text{h}} < 2,5 \text{ m/s}^2$, K = 1,5 m/s^2 .

Paigaldus

► Enne tolmuimeja hooldamist ja puhastamist, seadistamist, lisatarvikute vahetamist ja

Imitarvikute paigaldamine (vt jn A)

Imivoolik (16) on varustatud klamberkinnituse süsteemiga, mille abil saab ühendada imitarvikuid (imemisadapter (14), kõverdatud otsak (17)).

Otsakute ja torude paigaldamine

- Asetage kõverdatud otsak (17) imivoolikule (16), kuni mõlemad imivooliku surunupud (26) kuuldavalt fikseeruvad.
- Lükake seejärel soovitud imitarvik (põrandaotsak, vuugiotsak, imitoru jms) kõverdatud otsakule (17).
- Eemaldamiseks suruge surunupud (26) sisse ja tõmmake tarvik lahti.

Imemisadapteri paigaldamine (GAS 15 PS)

- Asetage imemisadapter (14) imivoolikule (16), kuni mõlemad imivooliku surunupud (26) kuuldavalt fikseeruvad.
- Eemaldamiseks suruge surunupud (26) sisse ja tõmmake adapter lahti.

Imivooliku paigaldamine

Imifunktsioon (vt jn B1)

- Lükake imivoolik (16) voolikukinnitusse (2) ja pöörake pöörlemissuunas kuni lõpuni .

Märkus: Tolmu imemisel tekib tolmu hõõrdumise tõttu imivoolikus ja -tarvikutes elektrostaatiline laeng, mida kasutaja võib tajuda staatilise laengu lahendusena (olenevalt keskkonnamõjudest ja füüsilisest tundlikkusest). Põhimõtteliselt soovib Bosch kasutada peene tolmu ja kuivade materjalide imemisel antistaatilist imivoolikut (lisavarustus).

Väljapuhkefunktsioon (vt jn B2)

- ▶ **Tolmuimejal on ka väljapuhkefunktsioon. Äрге puhuge heitõhku väliskeskonda. Kasutage väljapuhkefunktsiooniks ainult puhast voolikut.** Tolm võib olla tervistkahjustav.

- Lülitage tolmuimeja vähemalt 5 sekundiks sisse (GAS 15: sisse-/väljalüliti (4) asendisse „On“; GAS 15 PS: töörežiimide valikulüliti (4) sümbolile „Imemine“), et puhastada imivoolik (16) sinna kogunenud tolmust.
- Keerake imivoolikut (16) vastupäeva kuni piirikuni ja tõmmake see voolikukinnitusest (2) välja.
- Ühendage imivoolik (16) voolikukinnituse (12) ja keerake voolikut päripäeva kuni piirikuni.

Plastkoti või tolmutolmuimeja paigaldamine/ eemaldamine (kuivimine) (vt jooniseid C1–C4)

Kuivimiseks võite plastkoti (18) või tolmutolmuimeja (lisavarustus) mahutisse (1) asetada. See lihtsustab jämeda mustuse jäätmekäitlust.

Plastkoti paigaldamine

- Avage tolmuimeja ülaosa sulgurid (8) ja võtke tolmuimeja ülaosa (7) maha.
- Asetage plastkott (18) mahutisse (1) täiteavaga üleval. Kinnitage plastkott imiava (27) alla klambritega (28).
- Kontrollige, et plastkott (18) liibuks täielikult mahuti (1) seintele.
- Pöörake plastkoti (18) äär üle mahuti (1) serva.
- Asetage tolmuimeja ülaosa (7) kohale ja kinnitage tolmuimeja ülaosa sulgurid (8).

Plastkoti eemaldamine ja sulgemine

- Avage tolmuimeja ülaosa sulgurid (8) ja võtke tolmuimeja ülaosa (7) maha.
- Tõmmake täis plastkoti (18) serv tahapoole, klambritest (28) lahti.

- Võtke plastkott (18) ettevaatlikult mahutist (1) välja.
- Jälgige sealjuures, et plastkott ei puutuks vastu imiava (27) või muid teravaid esemeid.

Tolmutolmuimeja vahetamine/paigaldamine

- Avage tolmuimeja ülaosa sulgurid (8) ja võtke tolmuimeja ülaosa (7) maha.
- Tõmmake täis tolmutolmuimeja (18) ühendusäärrikult tahapoole maha. Sulgege tolmutolmuimeja, pöörates kaane ümber. Võtke suletud tolmutolmuimeja mahutist (1) välja.
- Suruge uus tolmutolmuimeja ühendusäärrikule. Kontrollige, et tolmutolmuimeja liibuks kogu pikkuses mahuti (1) siseseinale.
- Asetage tolmuimeja ülaosa (7) kohale ja kinnitage sulgurid (8).

Kummihuule kohaleasetamine (märgimine) (vt jn D)

- Võtke harjariba (23) sobivat tööriista kasutades pöörandaotsakust (24) välja.
 - Asetage kummihuul (22) pöörandaotsakusse (24).
- Suunis:** kummihuule struktureeritud pool peab olema väljaspool.

Märgifiltri paigaldamine (märgimine) (vt jooniseid E1–E2)

Vee ja tahkete ainete segude imemisel kasutage jäätmekäitluse hõlbustamiseks märgifiltrit (20), mis eraldab tahketest ainetest vedelikku.

- Avage tolmuimeja ülaosa sulgurid (8) ja võtke tolmuimeja ülaosa (7) maha.
- Pöörake filtrihoidik (29) pöörlemissuunas  lõpuni ja võtke hoidik koos põhifiltri (19) tolmuimeja ülaosast (7) välja.
- Vajutage veefilter (20) filtrikorville (30).
- Asetage tolmuimeja ülaosa (7) kohale ja kinnitage tolmuimeja ülaosa sulgurid (8).

Kasutamine

- ▶ **Enne tolmuimeja hooldamist ja puhastamist, seadistamist, lisatarvikute vahetamist ja hoivulepanekut eemaldage tolmuimejast aku.** See ettevaatusabinõu hoiab ära tolmuimeja soovimatu käivitumise.

Seadme kasutuselevõtt

- ▶ **Pöörake tähelepanu võrgupingele!** Võrgupinge peab vastama elektrilise tolmuimeja tüübisildil märgitud pingele.

- ▶ **Viige ennast kurssi riiklike tervistkahjustava tolmu käitlemist sätestavate eeskirjade/seadustega.**

Tolmuimejat ei tohi põhimõtteliselt kasutada plahvatusohuga ruumides.

Optimaalse imivõime tagamiseks peate imivooliku (16) alati täielikult tolmuimeja ülaosalt (7) maha kerima.

Kuiva tolmu imemine

Suunis: kontrollige, et kuivimisel on tolmuimejasse paigaldatud põhifilter (19).

Kogunenud tolmu eemaldamine (GAS 15)

- Tolmuimeja **sisselülitamiseks** seadke sisse-/väljalüliti (4) sümbolile „On“.
- Tolmuimeja **väljalülitamiseks** seadke sisse-/väljalüliti (4) sümbolile „Off“.



Kogunenud tolmu eemaldamine (GAS 15 PS)

- Tolmuimeja **sisselülitamiseks** seadke töörežiimide valikulüliti (4) sümbolile „Imemine“.
- Tolmuimeja **väljalülitamiseks** seadke töörežiimide valikulüliti (4) sümbolile „Väljalülitamine“.



Töötavate elektriliste tööriistade (GAS 15 PS) poolt tekitatava tolmu imemine (vt jn F)

► Kui heitõhk juhatakse ruumi tagasi, peab ruumi õhuvahetuse määr (L) olema piisav. Juhinduge asjaomastest riiklikest eeskirjadest.

Tolmuimejasse on integreeritud kaitsekontaktiga pistikupesa (3). Sellesse saate ühendada välise elektrilise tööriista. Järgige ühendatud elektrilise tööriista maksimaalsest lubatud võimsust.

- Paigaldage imemisadapter (14) (vaadake „Imemisadapteri paigaldamine (GAS 15 PS)“, Lehekülj 191).
- Ühendage imemisadapter (14) elektrilise tööriista imitsakuga.

Suunis: töötamisel elektriliste tööriistadega, mille õhu juurdevooli imivoolikusse on väike (nt tikksaed, lihvijad jms) tuleb õhuava (31) imemisadapteril (14) avada. Vaid sel juhul saab poolautomaatne filtripuhastus (SFC) veatult töötada.

Pöörake selleks õhuaval (31) olevat rõngast, kuni ava on maksimaalne.

- Tolmuimeja **Start-/stopp-automaatika kasutuselevõtuks** seadke töörežiimide valikulüliti (4) sümbolile „Start-/stopp-automaatika“.
- Tolmuimeja **kasutuselevõtuks** lülitage pistikupesasse (3) ühendatud elektriline tööriist sisse. Tolmuimeja käivitub automaatselt.
- Imemise lõpetamiseks** lülitage elektriline tööriist välja. Start-/stopp-automaatika järeljooksufunktsioon töötab veel kuni 6 sekundit, et eemaldada imivoolikust tolmuäägid.
- Tolmuimeja **väljalülitamiseks** seadke töörežiimide valikulüliti (4) sümbolile „Väljalülitamine“.



Märgimemine

► **Ärge imege tolmuimejaga tule- või plahvatusohtlikke vedelikke, näiteks bensiini, õli, alkoholi, lahusteid. Ärge imege kuuma ega põlevat tolmu. Ärge kasutage tolmuimejat plahvatusohtlikes ruumides.** Tolm, aur ja vedelikud võivad süttida või plahvatada.

► **Tolmuimejat ei tohi kasutada veepumbana.**

Tolmuimeja on ette nähtud vee- ja õhusegu äraimemiseks.

Suunis: kontrollige, et märgimemisel on põhifilter (19) tolmuimejast eemaldatud.

Töösammud märgimemisel

- Avage tolmuimeja ülaosa sulgurid (8) ja võtke tolmuimeja ülaosa (7) maha.
- Pöörake filtrihoidik (29) pööramissuunas lõpuni ja võtke hoidik koos põhifiltriga (19) tolmuimeja ülaosast (7) välja.
- Eemaldage vajaduse korral plastkott (18) või tolmuokk.
- Asetage tolmuimeja ülaosa (7) kohale ja kinnitage sulgurid (8).
- Asetage kummihüül (22) pöörandaotsakusse (24).

Vedelike imemine

- Lülitage tolmuimeja sisse (GAS 15: sisse-/väljalüliti (4) asendisse „On“; GAS 15 PS: töörežiimide valikulüliti (4) sümbolile „Imemine“).

Tolmuimejal on ujuk. Kui mahuti maksimaalne täitekõrgus on saavutatud, siis imemine seiskub.

- Seadke sisse-/väljalüliti (4) asendisse „Off“ (GAS 15) või töörežiimide valikulüliti (4) sümbolile „Väljalülitamine“ (GAS 15 PS).
- Tühjendage mahuti (1).

Märgimemise järel hallituse tekkimise vältimiseks:

- Võtke tolmuimeja ülemine osa (7) maha ja laske sellel korralikult kuivada.
- Võtke märgifilter (20) välja ja laske ka sellel hästi kuivada.

Poolautomaatne filtripuhastus (vt jn G)

Filtripuhastuse funktsioon tuleb käivitada hiljemalt siis, kui imivõimsus ei ole enam piisav.

Filtri puhastamise sagedus sõltub tolmu liigist ja kogusest. Regulaarse rakendamise korral kestab maksimaalne tootlikkus kauem.

Poolautomaatsel filtripuhastusel (SFC) puhastab ümbersuunatud õhuvoo filtril lamellid ladestunud tolmust. Pinnalt määratud voltfilter on täielikult talitusvõimeline. Lamevoltfiltri käsitsi puhastamine seda klappides või läbi puhudes ei ole vajalik ja võib filtrit koguni kahjustada.

SFC-filtripuhastuse käivitamine

- Sulgege käega düüsi- või imivoolikuava.
- Vajutage 3 korda SFC-lüliti (6).

Hooldus ja teenindus

Hooldus ja puhastamine

- ▶ **Enne tolmuimeja hooldamist ja puhastamist, seadistamist, lisatarvikute vahetamist ja hoivulepanekut eemaldage tolmuimejast aku.** See ettevaatusabinõu hoiab ära tolmuimeja soovimatu käivitumise.
- ▶ **Veatu ja ohutu töö tagamiseks hoidke tolmuimeja ja selle ventilatsioonivad puhtad.**
- ▶ **Kandke tolmuimeja hooldamisel ja puhastamisel tolmukaitsemaski.**

Tööohutuse tagamiseks tuleb toitejuhe lasta vajaduse korral välja vahetada Boschi elektriliste tööriistade volitatud parandustöökojas.

Tolmumahuti korrapärane tühjendamine ja filtrite puhastamine tagab optimaalse imemisvõimsuse. Kui imemisvõimsus ei ole seejärel siiski piisav, toimetage tolmuimeja klienditeenindusse.

Filtri väljavõtmine/vahetamine (vt jooniseid H1–H2)

Asendage kahjustatud voltfilter kohe uuega.

- Avage tolmuimeja ülaosa sulgurid (8) ja võtke tolmuimeja ülaosa (7) maha.
- Pöörake filtrihoidik (29) pööramissuunas lõpuni ja võtke filtrihoidik koos põhifiltriga (19) tolmuimeja ülaosast (7) välja.
- Tõmmake määratud/kahjustatud põhifilter (19) filtrihoidikult (29) maha.

- Harjake põhifiltri (19) lamelle pehme harjaga. või
- Asendage kahjustatud põhifilter (19) uuega.
- Asetage filtrihoidik (29) puhastatud/uuele põhifiltrile (19).
- Vajutage filtrihoidik (29) koos põhifiltriga (19) filtrikorvile (30) ja pöörake filtrihoidik (29) pööramissuunas kuni lõpuni.
- Asetage tolmuimeja ülaosa (7) kohale ja kinnitage tolmuimeja ülaosa sulgurid (8).

Mahuti puhastamine

- Pühkige mahuti (1) aeg-ajalt standardse, mittebrasiivse puhastusvahendiga ja laske kuivada.

Hoistamine ja transport (vt jn I)

- Kerige võrgukaabel ümber kandesanga (5).
- Pange imitorud (25) hoidikutesse (11).
- Asetage imivoolik (16) tolmuimeja ülemise osa ümber ja riputage kinnitusaasast (15) hoidiku (10) külge.
- Tolmuimeja kandmisel hoidke seda kandekäepidemest (5).
- Hoidke tolmuimejat kuivas ruumis, kuhu ei pääse kõrvalised isikud.
- Juhtrataste (9) fikseerimiseks vajutage alla rattapidur (13).

Tõrgete kõrvaldamine

- ▶ **Tõrke tekkimise korral (nt filtri purunemine) tuleb tolmuimeja kohe välja lülitada. Enne uuesti kasutamist tuleb tõrge kõrvaldada.**

Probleem	Abi
Imiturbiin ei hakka tööle.	<ul style="list-style-type: none"> – Kontrollige võrgukaablit, võrgupistikut, kaitset ja pistikupesa. <p>GAS 15 PS: töörežiimide valikulüliti (4) on asendis „Start-/stopp-automaatika“.</p> <ul style="list-style-type: none"> – Seadke töörežiimide valikulüliti (4) sümbolile „Imemine“ või lülitage sisse pistikupesasse (3) ühendatud elektriline tööriist.
Imiturbiin ei hakka pärast mahuti tühjendamist tööle.	<ul style="list-style-type: none"> – Lülitage tolmuimeja välja ja oodake 5 sekundit, seejärel lülitage uuesti sisse.
Imivõime väheneb.	<ul style="list-style-type: none"> – Tühjendage mahuti (1). – Kõrvaldage imiotsaku, imitoru (25), imivooliku (16) ja filtri (19) ummistused. – Pange sisse uus plastkott (18) või tolmu kott. – Kinnitage õigesti filtrihoidik (29). – Asetage tolmuimeja ülaosa (7) õigesti kohale ja kinnitage sulgurid (8). – Vahetage põhifilter (19).
Tolmu väljapihkumine imemisel	<ul style="list-style-type: none"> – Kontrollige, kas põhifilter (19) on korralikult kinni. – Vahetage põhifilter (19).
Väljalülitusautomaatika (märgimemisel) ei rakendu.	<p>Elektrit mittejuhtivate vedelike või vahu moodustumise korral ei tööta väljalülitusautomaatika.</p> <ul style="list-style-type: none"> – Kontrollige pidevalt mahuti täitetaset.
Filtripuhastus ei tööta.	<ul style="list-style-type: none"> – Vajutage SFC-lüliti (6).

Klienditeenindus ja kasutusalane nōustamine

Mūgiesindajad annavad vastused toodete paranduse ja hoolduse ning varuosadega seotud kūsimumstele. Joonised ja info varuosade kohta leiate ka veebisaidilt: www.bosch-pt.com

Boschi nōustajad on meeleldi abiks, kui teil on kūsimumsi toodete ja lisatarvikute kohta.

Pāringute esitamisel ja varuosade tellimisel nāidake kindlasti āra seadme andmesildil olev 10-kohaline tootenumber.

Eesti Vabariik

Mercantile Group AS
Boschi elektriliste kāsītōōriistade remont ja hooldus
Pārnu mnt. 549
76401 Saue vald, Laagri
Tel.: 6549 568
Faks: 679 1129

Kasutuskōlbrmatuks muutunud seadmete kāsītus

Tolmuimeja, tarvikud ja pakendid tuleb suunata keskkonnasāsātlikult ringlussevōttu.



Ārge visake tolmuimejat olmejāātmete hulka!

Ūksnes EL liikmesriikidele:

Vastavalt Euroopa direktiivile 2012/19/EL elektri- ja elektroonikaseadmete jāātmete kohta ning direktiivi ūlevōtvatele riiklikele ōigusaktidele tuleb kasutuskōlbrmatuks muutunud tolmuimejad eraldi kokku koguda ja keskkonnasāsātlikult ringlussevōttu suunata.

Latviešu

Drošības noteikumi vakuumsūcējiem



Izlasiet drošības noteikumus un norādījumus lietošanai. Drošības noteikumu un norādījumu neievērošana var izraisīt aizdegšanos un būt par cēloni elektriskajam triecienam vai nopietnam savainojumam.

Pēc izlasīšanas uzglabājiet šos noteikumus turpmākai izmantošanai.

- ▶ **Šis vakuumsūcējs nav paredzēts, lai to lietotu bērni un personas ar ierobežotām fiziskajām, sensorajām vai garīgajām spējām vai ar nepietiekošu pieredzi un zināšanām.** Pretējā gadījumā pastāv

savainošanās briesmas izstrādājuma nepareizas lietošanas dēļ.

- ▶ **Uzraugiet bērnus.** Tas ļaus nodrošināt, lai bērni nerotaļātos ar vakuumsūcēju.

⚠ BRĪDINĀJUMS Neuzsūciet un neaizpūstiet veselībai kaitīgas vielas, piemēram, skābarža vai ozola koksnes putekļus, akmens putekļus vai azbestu. Šīs vielas tiek uzskatītas par kancerogēnām. Iepazīstieties ar Jūsu valsti spēkā esošajiem noteikumiem / likumiem, kas attiecas uz kaitīgo putekļu aprādi.

- ▶ **Lietojiet vakuumsūcēju tikai tad, ja Jūsu rīcībā ir pietiekoši daudz informācijas par tā lietošanu.** Rūpīgi iepazīstoties ar izstrādājumu, samazinās nepareizas apiešanās un savainošanās risks.

⚠ BRĪDINĀJUMS Vakuumsūcējs ir paredzēts sausu vielu uzsūkšanai, taču, veicot vajadzīgus pasākumus, to var lietot arī šķidrumu uzsūkšanai. Vakuumsūcējā iekļūstot šķidrumam, pieaug elektriskā trieciena saņemšanas risks.

- ▶ **Nelietojiet vakuumsūcēju viegli degošu vai sprādzienbīstamu šķidrumu, piemēram, benzīna, naftas, spirta vai organisko šķīdinātāju uzsūkšanai. Nelietojiet vakuumsūcēju degošu vai karstu putekļu uzsūkšanai. Nedarbīniet vakuumsūcēju telpās ar paaugstinātu sprādzienbīstamību.** Uzsūcamie putekļi, tvaiki vai šķidrums var aizdegties vai sprāgt.

⚠ BRĪDINĀJUMS Izmantojiet kontaktligzdu tikai lietošanas pamācībā norādītajiem mērķiem.

⚠ BRĪDINĀJUMS Nekavējoties izslēdziet vakuumsūcēju, ja no tā sāk izplūst putas vai ūdens, un tad iztukšojiet tvertni. Pretējā gadījumā vakuumsūcējs var tikt bojāts.

- ▶ **UZMANĪBU!** Vakuumsūcēju drīkst uzglabāt tikai telpās.
- ▶ **UZMANĪBU!** Regulāri tīriet pludiņu un pārbaudiet, vai tas nav bojāts. Pretējā gadījumā var tikt nelabvēlīgi ietekmētas tā funkcijas.
- ▶ **Ja vakuumsūcēju tomēr ir nepieciešams lietot vietās ar paaugstinātu mitrumu, izmantojiet tā pievienošanai noplūdes strāvas aizsargreleju.** Lietojot noplūdes strāvas aizsargreleju, samazinās elektriskā trieciena saņemšanas risks.
- ▶ **Pievienojiet vakuumsūcēju pie pienācīgi saņemšanas elektrotīkla kontaktligzdas.** Elektrotīkla kontaktligzdai un pagarinātājkaбелиm jābūt aprīkotam ar funkcionēt spējīgu aizsargzēmējuma vadu.
- ▶ **Ik reizi pirms lietošanas pārbaudiet vakuumsūcēju, tā elektrokabeli un kontaktdakšu.** Atklājot bojājumu, pārtrauciet vakuumsūcēja lietošanu, līdz bojājums tiek novērsts. Nemēģiniet atvērt vakuumsūcēju saviem spēkiem, bet nodrošiniet, lai to remontētu

kvalificēts speciālists, nomainīti lietojot vienīgi oriģinālās rezerves daļas. Bojājums vakuumsūcējā, tā elektrokabeļi vai kontaktdakšā paaugstina elektriskā trieciena saņemšanas risku.

- ▶ **Nepārbrauciet un nespiediet vakuumsūcēja elektrokabeļi. Nevelciet aiz elektrokabeļa, ja vēlaties atvienot vakuumsūcēja kontaktdakšu no elektrotīkla kontaktlīdždas vai pārvietot vakuumsūcēju.** Ja ir bojāts elektrokabeļis, pieaug risks saņemt elektrisko triecienu.
- ▶ **Atvienot vakuumsūcēja kontaktdakšu no elektrotīkla kontaktlīdždas pirms vakuumsūcēja apkalpošanas, tīrīšanas vai iestatišanas, piederumu nomainīšanas vai novietošanas uzglabāšanai.** Šāds piesardzības pasākums ļauj novērst vakuumsūcēja nejaušu ieslēgšanos.
- ▶ **Parūpējieties, lai darba telpa tiktu labi vēdināta.**
- ▶ **Nodrošiniet, lai vakuumsūcēju remontētu kvalificēts speciālists, nomainīti lietojot vienīgi oriģinālās rezerves daļas.** Vienīgi tā ir iespējams panākt

vakuumsūcēja ilgstošu un nevainojamu darbību bez atteikumiem.

- ▶ **Pirms vakuumsūcēja iedarbināšanas pirmo reizi pārliecinieties, ka tā uzsūkšanas šļūtene ir nevainojamā stāvoklī. Pievienojiet uzsūkšanas šļūteni vakuumsūcējam, lai no tā nejauši neizbirtu iesūktie putekļi.** Izbirušie putekļi var tikt ieelpoti.
- ▶ **Nesēdīet uz vakuumsūcēja.** Tas var instrumentu sabojāt.
- ▶ **Ievērojiet piesardzību, lietojot vakuumsūcēja elektrokabeļi un uzsūkšanas šļūteni.** Pretējā gadījumā var tikt apdraudētas citas personas.
- ▶ **Nelietojiet vakuumsūcēja tīrīšanai tieši uz virzītu ūdens strūklu.** Ūdenim iekļūstot vakuumsūcēja augšējā daļā, pieaug elektriskā trieciena saņemšanas risks.

Simboli

Lietojot vakuumsūcēju, ir svarīgi zināt šeit aplūkoto simbolu nozīmi. Tāpēc lūdzam iegaumēt šos simbolus un to nozīmi. Simbolu pareiza interpretācija ļaus labāk un drošāk strādāt ar vakuumsūcēju.

Simboli un to nozīme



BRĪDINĀJUMS! Izlasiet drošības noteikumus un norādījumus lietošanai. Drošības noteikumu un norādījumu neievērošana var izraisīt aizdegšanos un būt par cēloni elektriskajam triecienam vai nopietnam savainojumam.



Neuzkariniet vakuumsūcēju, piemēram, transportēšanas laikā, uz āķa. Vakuumsūcējs nav paredzēts piekarināšanai. Tas var radīt savainojumus un materiālo vērtību bojājumus.



Nelietojiet vakuumsūcēju kā sēdekli, kāpnes vai kāpsli. Vakuumsūcējs var apgāzties un tikt bojāts. Šādā gadījumā var rasties savainojumi.

GAS 15

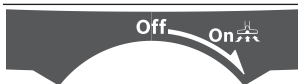

Izslēgšana

Uzsūkšana

Nosēdušos putekļu uzsūkšana

GAS 15 PS

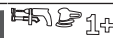

Automātiska ieslēgšanās un izslēgšanās

Ļauj uzsūkt putekļus no darbināmajiem elektroinstrumentiem. Vakuumsūcējs automātiski ieslēdzas un pēc tam izslēdzas ar zināmu laika aizturi



Izslēgšana



Uzsūkšana

Nosēdušos putekļu uzsūkšana

max.
2100 W
min.
100 W

Dati par pievienotā elektroinstrumenta maksimālo pieslēgšanās jaudu (atkarībā no valsts)

Izstrādājuma un tā funkciju apraksts

Paredzētais lietojums

Vakuumsūcējs ir paredzēts sausu, nedegošu putekļu, kā arī nedegošu šķidrumu un to ūdens vai gaisa maisījumu savākšanai, uzsūkšanai, aizvadišanai un atdalīšanai. Tas atbilst visaugstākajām prasībām, kādas tiek uzstādītas vakuumsūcējiem, kas tiek profesionāli lietoti, piemēram, amatniecībā, rūpniecībā, viesnīcās, skolās, fabrikās, birojos un darbnīcās, kā arī māsaimniecībā.

Lietojiet vakuumsūcēju tikai tad, ja esat pilnībā iepazinies ar visām tā funkcijām un spējat tās bez ierobežojumiem pielietot vai arī esat saņēmis pienācīgu apmācību darbam ar to.

Attēlotās sastāvdaļas

Attēloto sastāvdaļu numerācija atbilst numuriem vakuumsūcēja attēlā, kas sniegts grafiskajā lappusē.

- (1) Tvertne
- (2) Savienotājs šļūtenes pievienošanai (uzsūkšanas funkcija)
- (3) Kontaktlīgza elektroinstrumenta pievienošanai (GAS 15 PS)
- (4) Darba režīmu pārlēdzējs (GAS 15 PS)
- (4) Ieslēdzējs (GAS 15)
- (5) Rokturis pārņemšanai
- (6) Taustiņš filtra pusautomātiskās tīrīšanas (SFC) funkcijas aktivizēšanai
- (7) Vakuumsūcēja augšējā daļa
- (8) Vakuumsūcēja augšējās daļas aizdare
- (9) Pagriežamais ritenītis
- (10) Uzsūkšanas šļūtenes turētājs
- (11) Uzsūkšanas caurules turētājs
- (12) Savienotājs šļūtenes pievienošanai (izpūšanas funkcija)
- (13) Pagriežamo riteniņu bremze
- (14) Uzsūkšanas adapteris (GAS 15 PS)
- (15) Uzsūkšanas šļūtenes noturšaite
- (16) Uzsūkšanas šļūtene
- (17) Liektā sprausla
- (18) Plastmasas maiss / Putekļu maisiņš ^{A)}
- (19) Galvenais filtrs
- (20) Mitrās uzsūkšanas filtrs
- (21) Salaidumu sprausla
- (22) Gumijas apmala
- (23) Suku sloksnes
- (24) Grīdas sprausla
- (25) Uzsūkšanas caurule
- (26) Spiedpoga
- (27) Iesūkšanas atvērums
- (28) Spaile plastmasas maisa stiprināšanai
- (29) Filtra turētājs
- (30) Filtra grozs
- (31) Gaisa iesūkšanas lūka

A) Šeit attēlotie vai aprakstītie piederumi neietilpst standarta piegādes komplektā. Pilns pārskats par izstrādājuma piederumiem ir sniegts mūsu piederumu katalogā.

Tehniskie dati

Vakuumsūcējs mitrai un sausiai uzsūkšanai		GAS 15	GAS 15 PS
Izstrādājuma numurs		3 601 JE5 0..	3 601 JE5 1..
Nominālā patērējamā jauda	W	1100	1100
Frekvence	Hz	50–60	50–60
Tvertnes tilpums (bruto)	l	15	15
Neto tilpums (šķidrumam)	l	8	8
Putekļu maisiņa tilpums	l	8	8
Maks. gaisa retinājums ^{A)}			
– vakuumsūcējam	kPa	22	22
– turbīnai	kPa	22	22
Maks. gaisa plūsma ^{A)}			
– vakuumsūcējam	l/s	33	33
– turbīnai	l/s	53	53
Automātiska ieslēgšanās/izslēgšanās		–	●
Svars atbilstoši EPTA-Procedure 01:2014	kg	9,6	9,6
Elektroaizsardzības klase		□ / II	⊕ / I

Vakuumsūcējs mitrai un sausai uzsūkšanai	GAS 15	GAS 15 PS
Aizsardzības tips	IPX4	IPX4

A) izmērīts ar 3 m garu uzsūkšanas šļūteni ar \varnothing 35 mm

Parametri ir sniegti nominālajam spriegumam [U] 230 V. Elektroinstrumentiem, kas paredzēti zemākam spriegumam vai ir modificēti atbilstoši nacionālajiem standartiem, šie parametri var atšķirties.

Automātiska ieslēgšanās/izslēgšanās ^{A)}			
	Nominālais spriegums	Maksimālā jauda	Mīnīmālā jauda
EK	220–240 V	2100 W	100 W
UK	240 V	1760 W	100 W
CH	230 V	2100 W	100 W

A) Dati par pievienotā elektroinstrumenta maksimālo pieslēgšanās jaudu (atkarībā no valsts)

Informācija par troksni un vibrāciju

Elektroinstrumenta radītā trokšņa parametru vērtības ir noteiktas atbilstoši standartam **EN 60335-2-69**.

Pēc A raksturlielnes izvērtais elektroinstrumenta radītā trokšņa skaņas spiediena tipiskais līmenis ir **74 dB(A)**. Izkliede $K = 3$ dB. Trokšņa līmenis darba laikā var pārsniegt **80 dB(A)**.

Lietojiet līdzekļus dzirdes orgānu aizsardzībai!

Kopējā vibrācijas paātrinājuma vērtība a_h (vektoru summa trijos virzienos) un izkliede K ir noteikta atbilstoši standartam **EN 60335-2-69**: $a_h < 2,5 \text{ m/s}^2$, $K = 1,5 \text{ m/s}^2$.

Montāža

- ▶ **Atvienot vakuumsūcēja kontaktdakšu no elektrotīkla kontaktligzdas pirms vakuumsūcēja apkalpošanas, tīrīšanas vai iestatīšanas, piederumu nomaiņas vai novietošanas uzglabāšanai.** Šāds piesardzības pasākums ļauj novērst vakuumsūcēja nejaunu ieslēgšanos.

Uzsūkšanas piederumu montāža (attēls A)

Uzsūkšanas šļūtene (**16**) ir aprīkota ar fiksatoru sistēmu, kas ļauj tai pievienot uzsūkšanas piederumus (uzsūkšanas adapteri (**14**), liekto sprauslu (**17**)).

Sprauslu un cauruļu montāža

- Uzbīdīet liekto sprauslu (**17**) uz uzsūkšanas šļūtenes (**16**), līdz abas uzsūkšanas šļūtenes spiedpogas (**26**) fiksējas ar skaidri sadzirdamu troksni.
- Pēc tam stingri uzbīdīet vēlamo uzsūkšanas piederumu (grīdas sprauslu, salaidumu sprauslu, uzsūkšanas cauruļu u.c.) uz liektās sprauslas (**17**).
- Lai demontētu daļas, nospiediet spiedpogas (**26**) un secīgi novelciet daļas no šļūtenes.

Uzsūkšanas adaptera montāža (GAS 15 PS)

- Uzbīdīet uzsūkšanas adapteri (**14**) uz uzsūkšanas šļūtenes (**16**), līdz abas uzsūkšanas šļūtenes spiedpogas (**26**) fiksējas ar skaidri sadzirdamu troksni.

- Lai demontētu daļas, nospiediet spiedpogas (**26**) un secīgi novelciet daļas no šļūtenes.

Uzsūkšanas šļūtenes montāža

Uzsūkšanas funkcija (attēls B1)

- Iebīdīet uzsūkšanas šļūteni (**16**) šļūtenes savienotājā (**2**) un līdz galam pagrieziet to virzienā .

Norāde: uzsūkšanas laikā putekļu berzes dēļ šļūtenē veidojas elektriskais lādiņš, kas var skart lietotāju statiskās izlādes veidā (atkarībā no apkārtējā vides ietekmes un ķermeņa jutīguma).

Vispārējā gadījumā, uzsūcot smalkus putekļus un sausus materiālus, ieteicams izmantot Bosch antistatisko uzsūkšanas šļūteni (papildpiederums).

Izpūšanas funkcija (attēls B2)

- ▶ **Vakuumsūcējs ir apgādāts ar izpūšanas funkciju. Neizvadiet izplūstošo gaisu brīvā telpā. Realizējot izpūšanas funkciju, izmantojiet vienīgi tiru šļūteni.** Putekļi var būt kaitīgi veselībai.

- Ieslēdziet vakuumsūcēju vismaz uz 5 sekundēm (vakuumsūcējam GAS 15: pārvietojiet ieslēdzēju (**4**) stāvokli „Ieslēgts”; vakuumsūcējam GAS 15PS: pārvietojiet darba režīmu pārslēdzēju (**4**) pret simbolu „Uzsūkšana”), lai ar uzsūkšanas šļūtenes (**16**) palīdzību uzsūktu nosēdušos putekļus.
- Pagrieziet uzsūkšanas šļūteni (**16**) līdz galam pretēji pulksteņa rādītāju kustības virzienam un izvelciet to no šļūtenes savienotāja (**2**).
- Iebīdīet uzsūkšanas šļūteni (**16**) šļūtenes savienotājā (**12**) un līdz galam pagrieziet to pulksteņa rādītāju kustības virzienā.

Plastmasas maisa vai putekļu maisiņa ievietošana/nomaiņa (sausajai uzsūkšanai) (attēli C1–C4)

Veicot sauso uzsūkšanu, var ievietot plastmasas maisu (**18**) vai putekļu maisiņu (papildpiederums) tvertnē (**1**). Tas atvieglo rupjo netīrumu utilizēšanu.

Plastmasas maisa ievietošana

- Atveriet aizdares (**8**) un noņemiet vakuumsūcēja augšējo daļu (**7**).

- Ieguldiet plastmasas maisu **(18)** ar augšup vērstu iepildīšanas atvērumu tvertnē **(1)**. Nostipriniet plastmasas maisu zem iesūkšanas atvēruma **(27)** ar stipriņošo spaiļu **(28)** palīdzību.
- Pārliedzieties, ka plastmasas maisis **(18)** pilnīgi pieguļ tvertnes **(1)** iekšējām sienām.
- Pārlociet plastmasas maisa **(18)** malas pāri tvertnes **(1)** malām.
- Novietojiet vakuumsūcēja augšējo daļu **(7)** tai paredzētajā vietā un noslēdziet aizdares **(8)**.

Plastmasas maisa izņemšana un noslēgšana

- Atveriet aizdares **(8)** un noņemiet vakuumsūcēja augšējo daļu **(7)**.
- Izvelciet visas plastmasas maisa **(18)** malas no spailēm **(28)** virzienā uz aizmuguri.
- Uzmaniģi izņemiet plastmasas maisu **(18)** no tvertnes **(1)**, cenšoties to nesabojāt.
- Sekojiet, lai plastmasas maisis noņemšanas laikā netiktu bojāts, tam pārvietojoties pāri iesūkšanas atvērimumam **(27)** vai citiem asiem priekšmetiem.

Putekļu maisiņa nomaiņa/ievietošana (papildpiederums)

- Atveriet aizdares **(8)** un noņemiet vakuumsūcēja augšējo daļu **(7)**.
- Novelciet visu putekļu maisiņu **(18)** no pievienošanas apmales virzienā uz aizmuguri. Aizveriet putekļu maisiņa atveri ar atlokāmo vāciņu. Izņemiet noslēgto putekļu maisiņu no tvertnes **(1)**.
- Izvelciet jaunu putekļu maisiņu uz vakuumsūcēja pievienošanas apmales. Pārliedzieties, ka putekļu maisiņš visā garumā pieguļ tvertnes **(1)** iekšējām sienām.
- Novietojiet vakuumsūcēja augšējo daļu **(7)** tai paredzētajā vietā un noslēdziet aizdares **(8)**.

Gumijas apmalas ievietošana (mitrajai uzsūkšanai) (attēls D)

- Ar piemērotu rīku izceliet suku sloksnes **(23)** no grīdas sprauslas **(24)**.
- Ievietojiet gumijas apmalu **(22)** grīdas sprauslā **(24)**.

Norāde: gumijas apmalas strukturētajai pusei jābūt vērstai uz āru.

Mitrās uzsūkšanas filtra ievietošana (mitrajai uzsūkšanai) (attēli E1–E2)

Lai atvieglotu atkritumu utilizēšanu, veicot ūdens un cietu vielu maisījumu uzsūkšanu, vakuumsūcējā tiek izmantots mitrās uzsūkšanas filtrs **(20)**, kas ļauj atdalīt šķidrums no cietajām daļiņām.

- Atveriet aizdares **(8)** un noņemiet vakuumsūcēja augšējo daļu **(7)**.
- Līdz galam pagrieziet filtra turētāju **(29)** virzienā  un tad izņemiet filtra turētāju kopā ar galveno filtru **(19)** no vakuumsūcēja augšējās daļas **(7)**.
- Izvelciet mitrās uzsūkšanas filtru **(20)** uz filtra groza **(30)**.

- Novietojiet vakuumsūcēja augšējo daļu **(7)** tai paredzētajā vietā un noslēdziet aizdares **(8)**.

Lietošana

- ▶ **Atvienot vakuumsūcēja kontaktdakšu no elektrotīkla kontaktligzdas pirms vakuumsūcēja apkalpošanas, tīrīšanas vai iestatīšanas, piederumu nomaiņas vai novietošanas uzglabāšanai.** Šāds piesardzības pasākums ļauj novērst vakuumsūcēja nejaušu ieslēgšanos.

Uzsākot lietošanu

- ▶ **Nodrošiniet pareiza elektrotīkla sprieguma padevi!** Elektrobarošanas avota spriegumam jāatbilst vērtībai, kas norādīta uz vakuumsūcēja marķējuma plāksnītes.
- ▶ **Iepazīstieties ar Jūsu valstī spēkā esošajiem noteikumiem un likumdošanas aktiem, kas attiecas uz apiešanos ar veselībai kaitīgiem putekļiem.**

Vakuumsūcēju principiāli nedrīkst izmantot telpās ar paaugstinātu sprādzienbīstamību.

Lai nodrošinātu optimālu uzsūkšanas jaudu, uzsūkšanas šļūtene **(16)**, vienmēr pilnīgi jānotin no vakuumsūcēja augšējās daļas **(7)**.

Sausā uzsūkšana

Norāde: nodrošiniet, lai sausās uzsūkšanas laikā galvenais filtrs **(19)** būtu ievietots vakuumsūcējā.

Nosēdušos putekļu uzsūkšana (GAS 15)

- Lai **ieslēgtu** vakuumsūcēju, pārvietojiet tā ieslēdzēju **(4)** pret simbolu „Ieslēgts“.
- Lai **izslēgtu** vakuumsūcēju, pārvietojiet tā ieslēdzēju **(4)** pret simbolu „Izslēgts“.



Nosēdušos putekļu uzsūkšana (GAS 15 PS)

- Lai **ieslēgtu** vakuumsūcēju, pārvietojiet tā darba režīmu pārslēdzēju **(4)** pret simbolu „Uzsūkšana“.
- Lai **izslēgtu** vakuumsūcēju, pārvietojiet tā darba režīmu pārslēdzēju **(4)** pret simbolu „Izslēgts“.



Putekļu uzsūkšana no darbināmajiem elektroinstrumentiem (GAS 15 PS) (attēls F)

- ▶ **Ja no vakuumsūcēja izplūstošais gaiss tiek izvadīts darba telpā, tajā jānodrošina pietiekama gaisa apmaiņas pakāpe (L). Ievērojiet attiecīgus nacionālos priekšrakstus.**

Vakuumsūcējā ir iebūvēta kontaktligzda **(3)** ar aizsargzemējuma kontaktu. Tā ir paredzēta ārējā elektroinstrumenta pievienošanai. Nepārsniedziet kontaktligzdai pievienojamā elektroinstrumenta maksimālo pieļaujamo jaudu.

- Pievienojiet uzsūkšanas adapteri **(14)** (skatīt „Uzsūkšanas adaptera montāža (GAS 15 PS)“, Lappuse 197).

- Iebīdīet uzsūkšanas adapteri (14) elektroinstrumenta uzsūkšanas īscaurulē.

Norāde: ja, strādājot ar elektroinstrumentiem, gaisa plūsma uzsūkšanas šļūtenē ir pārāk maza (tādi ir, piemēram, figūrzāģi, slīpmašīnas u.c.), jāatver gaisa iesūkšanas lūka (31) uz uzsūkšanas adaptera (14). Tas ļauj bez problēmām izmantot filtra pusautomātiskās tīrīšanas funkciju (SFC). Šim nolūkam pagrieziet gredzenu virs gaisa iesūkšanas lūkas (31), līdz tiek atsegtas maksimāls lūkas atvērums.

- Lai **aktivizētu vakuumsūcēja automātiskās ieslēgšanās un izslēgšanās funkciju** pārvietojiet darba režīmu pārslēdzēju (4) pret simbolu „Automātiska ieslēgšanās/izslēgšanās“.
- Lai **iedarbinātu vakuumsūcēju**, ieslēdziet tā kontaktligzdai (3) pievienoto elektroinstrumentu. Vakuumsūcējs sāk darboties automātiski.
- Ieslēdziet elektroinstrumentu, lai **uzsūšanu izbeigtu**. Pateicoties automātiskās ieslēgšanas/izslēgšanas pēcdarbības funkcijai, vakuumsūcējs darbojas vēl līdz 6 sekundēm pēc izslēgšanas, kas ļauj aizvadīt no uzsūkšanas šļūtenes tur vēl palikušos putekļus.
- Lai **izslēgtu vakuumsūcēju**, pārvietojiet darba režīmu pārslēdzēju (4) pret simbolu „Izslēgts“.

Mitrā uzsūkšana

- ▶ **Nelietojiet vakuumsūcēju viegli degošu vai sprādzienbīstamu šķidrumu, piemēram, benzīna, naftas, spirta vai organisko šķīdinātāju uzsūkšanai. Nelietojiet vakuumsūcēju degošu vai karstu putekļu uzsūkšanai. Nedarbiniet vakuumsūcēju telpās ar paaugstinātu sprādzienbīstamību.** Uzsūcamie putekļi, tvaiki vai šķidrums var aizdegties vai sprāgt.
- ▶ **Vakuumsūcēju nedrīkst lietot kā ūdens sūkni.** Vakuumsūcējs ir paredzēts gaisa un ūdens maisījumu uzsūkšanai.

Norāde: nodrošiniet, lai mitrās uzsūkšanas laikā galvenais filtrs (19) būtu izņemts no vakuumsūcēja.

Darbības pirms mitrās uzsūkšanas

- Atveriet aizdares (8) un noņemiet vakuumsūcēja augšējo daļu (7).
- Līdz galam pagrieziet filtra turētāju (29) virzienā  un tad izņemiet filtra turētāju kopā ar galveno filtru (19) no vakuumsūcēja augšējās daļas (7).
- Ja nepieciešams, izņemiet no vakuumsūcēja plastmasas maisu (18) vai putekļu maisiņu.
- Novietojiet vakuumsūcēja augšējo daļu (7) tai paredzētajā vietā un noslēdziet aizdares (8).
- Ievietojiet gumijas apmalu (22) grīdas sprauslā (24).

Šķidrumu uzsūkšana

- Ieslēdziet vakuumsūcēju (vakuumsūcējam GAS 15: pārvietojiet ieslēdzēju (4) stāvoklī „Ieslēgts“;

vakuumsūcējam GAS 15 PS: pārvietojiet darba režīmu pārslēdzēju (4) pret simbolu „Uzsūkšana“).

Vakuumsūcējs ir aprīkots ar pludiņa devēju. Ja tvirtne ir piepildījies līdz maksimālajam līmenim, uzsūkšana tiek pārtraukta.

- Pārvietojiet ieslēdzēju (4) stāvoklī „Izslēgts“ (GAS 15) vai arī pārvietojiet darba režīmu pārslēdzēju (4) pret simbolu „Uzsūkšana“ (GAS 15 PS).
- Tvertnes (1) iztukšošana.

Lai novērstu pelējuma veidošanos pēc mitrās uzsūkšanas, veiciet šādas darbības.

- Noņemiet vakuumsūcēja augšējo daļu (7) un ļaujiet tai izžūt.
- Izņemiet mitrās uzsūkšanas filtru (20) un, ja nepieciešams, ļaujiet arī tam izžūt.

Pusautomātiskā filtra tīrīšana (attēls G)

Elektromagnētisko filtra tīrīšanas sistēmu nepieciešams aktivizēt, ja uzsūkšanas jauda kļūst nepietiekama.

Filtra tīrīšanas biežums ir atkarīgs no uzsūcamo putekļu daudzuma un tipa. Regulāri pielietojot elektromagnētisko filtra tīrīšanas sistēmu, ilgāk saglabājas augsta putekļu uzsūkšanas jauda.

Izmantojot filtra pusautomātiskās tīrīšanas (SFC) funkciju, uz brīdi izmainās gaisa plūsmas virziens, kā rezultātā filtra ieloces tiek attīrītas no putekļiem.

Ieloču filtrs, kuram ir netīra tikai virsma, spēj pilnā apjomā funkcionēt. Pie tam nav nepieciešama plakanā ieloču filtra tīrīšana ar roku, ar to uzsitot pa vietu virsmu, jo tā var sabojāt filtru.

Filtra pusautomātiskās tīrīšanas (SFC) funkcijas aktivizēšana

- Ar plaukstu nosedziet sprauslas vai uzsūkšanas šļūtenes atvērums.
- Trīs reizes nospiediet filtra pusautomātiskās tīrīšanas (SFC) funkcijas aktivizēšanas taustiņu (6).

Apkalpošana un apkope

Apkalpošana un tīrīšana



- ▶ **Atvienot vakuumsūcēja kontaktdakšu no elektrotīkla kontaktlīgšanas pirms vakuumsūcēja apkalpošanas, tīrīšanas vai iestatīšanas, piederumu nomaiņas vai novietošanas uzglabāšanai.** Šāds piesardzības pasākums ļauj novērst vakuumsūcēja nejaušu ieslēgšanos.
- ▶ **Lai vakuumsūcējs droši un efektīvi darbotos, tas regulāri jātīra, īpašu uzmanību pievēršot ventilācijas atverēm.**
- ▶ **Veicot putekļu savācēja apkalpošanu un tīrīšanu, nēsājiet putekļu aizsargmasku.**

Ja nepieciešams nomainīt elektrokabeli, tas jāveic firmas Bosch elektroinstrumentu servisa centrā vai Bosch pilnvarotā elektroinstrumentu remonta darbnīcā, jo tā tiks saglabāts vajadzīgais darba drošības līmenis.

Regulāri iztukšojot putekļu tvertni un tirot filtru, tiek nodrošināta optimāla uzsūkšanas jauda. Ja pēc minētajām darbībām uzsūkšanas jauda vēl joprojām ir nepietiekama, nogādājiet vakuumsūcēju remonta darbnīcā.

Filtra izņemšana vai nomainīšana (attēli H1–H2)

Ja filtrs ir bojāts, nekavējoties to nomainiet.

- Atveriet aizdares (8) un noņemiet vakuumsūcēja augšējo daļu (7).
- Līdz galam pagrieziet filtra turētāju (29) virzienā  un tad izņemiet filtra turētāju kopā ar galveno filtru (19) no vakuumsūcēja augšējās daļas (7).
- Izvelciet netīro vai bojāto galveno filtru (19) no filtra turētāja (29).
- Iztīriet galvenā filtra (19) ieloces ar mikstu suku.
vai
Nomainiet galveno filtru (19), ja tas ir bojāts.
- Novietojiet filtra turētāju (29) uz jaunā vai iztīrītā galvenā filtra (19).
- Uzvelciet filtra turētāju (29) kopā ar galveno filtru (19) uz filtra groza (30) un tad līdz galam pagrieziet filtra turētāju (29) virzienā .

- Novietojiet vakuumsūcēja augšējo daļu (7) tai paredzētajā vietā un noslēdziet aizdares (8).

Tvertnes tīrīšana

- Laiku pa laiku iztīriet tvertni (1), lietojot tirdzniecībā pieejamu neabrazīvu tīrīšanas līdzekli, un tad ļaujiet tai izžūt.

Uzglabāšana un transportēšana (attēls I)

- Uztiniet vakuumsūcēja elektrokabeli uz pārnesanas roktura (5).
- Ievietojiet uzsūkšanas caurules (25) turētājā (11).
- Aņņemiet uzsūkšanas šļūteni (16) ap vakuumsūcēja augšējo daļu un ieaķējiet notursaites (15) turētājā (10).
- Pārnesiet vakuumsūcēju aiz roktura (5).
- Novietojiet vakuumsūcēju sausā telpā un nodrošiniet to pret nepilnvarotu lietošanu.
- Lai nostiprinātu pagriežamos ritenišus (9), ar kāju nospiediet pagriežamo ritenišu bremzi (13).

Kļūmju novēršana

- ▶ **Rodoties bojājumam (piemēram, filtra plīsumam), vakuumsūcējs nekavējoties jāizslēdz. Pirms nākošās ieslēgšanas bojājums jānovērš.**

Kļūme	Novēršana
Negriežas uzsūkšanas turbīna.	<ul style="list-style-type: none"> – Pārbaudiet elektrokabeli, kontaktdakšu, drošinātāju un kontaktligzdu.
Pēc tvertnes iztukšošanas uzsūkšanas turbīna vairs negriežas.	<ul style="list-style-type: none"> – Darba režīmu pārslēdzējs (4) atrodas stāvoklī „Automātiska ieslēgšanās un izslēgšanās“. – Pārvietojiet darba režīma pārslēdzēju (4) pret simbolu „Uzsūkšana“ vai ieslēdziet kontaktligzdai (3) pievienoto elektroinstrumentu.
Samazinās uzsūkšanas jauda.	<ul style="list-style-type: none"> – Iztukšojiet tvertni (1). – Atbrīvojiet no nosprostojumiem uzsūkšanas sprauslu, uzsūkšanas cauruli (25), uzsūkšanas šļūteni (16) vai filtru (19). – Nomainiet plastmasas maisu (18) vai putekļu maisiņu. – Nav fiksējies filtra turētājs (29). – Pareizi novietojiet vakuumsūcēja augšējo daļu (7) un noslēdziet aizdares (8). – Nomainiet galveno filtru (19).
Uzsūkšanas laikā no vakuumsūcēja birst ārā putekļi	<ul style="list-style-type: none"> – Pārbaudiet, vai ir pareizi ievietots galvenais filtrs (19). – Nomainiet galveno filtru (19).
Nenostrādā automātiskā izslēgšanās (mitrajai uzsūkšanai).	<ul style="list-style-type: none"> – Uzsūcot elektronevadošus šķidrums, kā arī pelējuma izveidošanās gadījumā automātiskā izslēgšanās nefunkcionē. – Pastāvīgi kontrolējiet tvertnes piepildīšanās pakāpi.
Nedarbojas filtra pusautomātiskā tīrīšana.	<ul style="list-style-type: none"> – Nospiediet filtra pusautomātiskās tīrīšanas (SFC) funkcijas aktivizēšanas taustiņu (6).

Klientu apkalpošanas dienests un konsultācijas par lietošanu

Klientu apkalpošanas dienests atbildēs uz Jūsu jautājumiem par izstrādājumu remontu un apkalpošanu, kā arī par to

rezerves daļām. Kopsalikuma attēlus un informāciju par rezerves daļām Jūs varat atrast interneta vietnē:

www.bosch-pt.com

Bosch konsultantu grupa palīdzēs Jums vislabākajā veidā

rast atbildes uz jautājumiem par mūsu izstrādājumiem un to piederumiem.

Pieprasot konsultācijas un pasūtīt rezerves daļas, noteikti paziņojiet 10 zīmju izstrādājuma numuru, kas norādīts uz izstrādājuma marķējuma plāksnītes.

Latvijas Republika

Robert Bosch SIA
Bosch elektroinstrumentu servisa centrs
Mūkusalas ielā 97
LV-1004 Rīga
Tālr.: 67146262
Telefakss: 67146263
E-pasts: service-pt@lv.bosch.com

Atbrīvošanās no nolietotajiem izstrādājumiem

Nolietotais vakuumsūcējs, tā piederumi un iesaiņojuma materiāli jāpakļauj otrreizējai pārstrādei apkārtējai videi nekaitīgā veidā.



Neizmetiet vakuumsūcēju sadzīves atkritumu tvertnē!

Tikai EK valstīm.

Atbilstoši Eiropas Savienības direktīvai 2012/19/EK par nolietotajām elektroiekārtām un elektroniskajām iekārtām un šīs direktīvas atspoguļojumiem nacionālajā likumdošanā, visi lietošanai nederīgie vakuumsūcēji jāsavāc atsevišķi un jāpakļauj otrreizējai pārstrādei apkārtējai videi nekaitīgā veidā.

Lietuvių k.

Saugos nuorodos dirbantiems su siurbliais



Perskaitykite visas šias saugos nuorodas ir reikalavimus. Nesilaikant saugos nuorodų ir reikalavimų gali trenkti elektros smūgis, kilti gaisras, galima smarkiai susižaloti ir sužaloti kitus asmenis.

Išsaugokite šias saugos nuorodas ir reikalavimus, kad ir ateityje galėtumėte jais pasinaudoti.

- ▶ **Šis siurblys nėra skirtas, kad juo naudotųsi vaikai ar asmenys su fizinėmis, jutiminėmis ir dvasinėmis negaliomis arba asmenys, kuriems trūksta patirties arba žinių.**

Priešingu atveju įrankis gali būti val-

domas netinkamai ir kyla sužeidimų pavojus.

- ▶ **Prižiūrėkite vaikus.** Taip bus užtikrinta, kad vaikai su siurbliu nežaistų.

⚠ ĮSPĖJIMAS Nesiurbkite sveikatai kenksmingu medžiagu, pvz., buko, ažuolo, uolienu ir asbesto dulkių. Šios medžiagos yra vėžį sukeliančios. Išsiaiškinkite apie jūsų šalyje galiojančius reikalavimus ir įstatymus, reglamentuojančius, kaip elgtis su sveikatai kenksmingomis dulkėmis.

- ▶ **Siurblių naudokite tik tada, jei gavote pakankamai informacijos apie siurblio naudojimą.** rūpestingai instruktavus, sumažėja netinkamo naudojimo ir sužalojimų tikimybė.

⚠ ĮSPĖJIMAS Siurblys yra skirtas sausoms medžiagoms siurbti, o naudojant specialias priemones – taip pat ir skysčiams siurbti. Patekęs skystis didina elektros smūgio riziką.

- ▶ **Nesiurbkite siurbliu degių ar sprogių skysčių, pavyzdžiui, benzino, alyvos, alkoholio, tirpiklių. Nesiurbkite karštų ar degančių dulkių. Nenaudokite siurblio sprogiuose aplinkoje.** Dulkės, garai ar skysčiai gali užsidegti ir sprogti.

⚠ ĮSPĖJIMAS Kištukinį lizdą naudokite tik pagal eksploatavimo instrukcijoje nurodytą paskirtį.

⚠ ĮSPĖJIMAS Jei iš siurblio pradeda tekėti putų ar vandens, siurblių nedelsdami išjunkite ir ištuštinkite rezervuarą. Priešingu atveju siurblys gali būti pažeistas.

- ▶ **DĖMESIO!** Siurblių leidžiama laikyti tik patalpose.
- ▶ **DĖMESIO!** Reguliariai valykite plūdūrą ir tikrinkite, ar jis nepažeistas. Priešingu atveju gali būti pažeistas jo veikimas.
- ▶ **Jei su siurbliu neišvengiamai reikia dirbti drėgnoje aplinkoje, naudokite nuotėkio srovės saugiklį.** Dirbant su nuotėkio srovės saugikliu sumažėja elektros smūgio pavojus.
- ▶ **Prijunkite siurblių prie tinkamai įžeminto maitinimo tinklo.** Kištukinis lizdas ir ilginamasis laidas turi būti su apsauginiu laidu.
- ▶ **Prieš kiekvieną naudojimą patikrinkite siurblių laidą ir laido kištuką. Nenaudokite siurblio, jei aptikote pažeidimų.** Patys neatidarykite siurblio, jį remontuoti leidžiama tik kvalifikuotiems specialistams, o remontuojant turi būti naudojamos tik originalios atsarginės dalys. Pažeisti siurbliai, laidai ir kištukai padidina elektros smūgio pavojų.
- ▶ **Nepervažiukite per kabelį ir jo nesuspauskite. Neatrukite už laido, norėdami iš kištukinio lizdo ištraukti kištuką arba patraukti siurblių.** Pažeisti laidai padidina elektros smūgio riziką.
- ▶ **Prieš pradėdami siurblio techninės priežiūros, valymo ar reguliavimo darbus, keisdami papildomą įrangą**

- arba norėdami siurbį sandėliuoti, iš kištukinio lizdo ištraukite kištuką. Ši atsargumo priemonė apsaugos jus nuo netikėto siurblio įsijungimo.
- ▶ Pasirūpinkite geru vėdinimu darbo vietoje.
 - ▶ Siurbį leidžiama remontuoti tik kvalifikuotam specialistui, o remontuojant turi būti naudojamos tik originalios atsarginės dalys. Taip galima garantuoti, jog siurblys išliks saugus naudoti.
 - ▶ Prieš pradėdami naudoti patikrinkite, ar siurbimo žarna yra nepriekaištingos būklės. Tikrindami, siurbimo žarną palikite primontuotą prie siurblio, kad netikėtai neišleistų dulkių. Priešingu atveju, galite įkvėpti dulkių.
 - ▶ **Ant siurblio nesėdėkite.** Priešingu atveju siurbį galite pažeisti.
 - ▶ **Atsargiai elkitės su maitinimo laidu ir siurbimo žarna.** Priešingu atveju galite sužaloti kitus asmenis.
 - ▶ **Neplaukite siurblio tiesiai į jį nukreipta vandens srove.** Į siurblio viršutinę dalį patekęs vanduo padidina elektros smūgio riziką.

Simboliai

Žemiau pateikti simboliai gali būti svarbūs naudojant siurbį. Prašome įsiminti simbolius ir jų reikšmes. Teisingai suprastami simbolius galėsite geriau ir saugiau naudotis siurbliu.

Simboliai ir jų reikšmės



ĮSPĖJIMAS! Perskaitykite visas šias saugos nuorodas ir reikalavimus. Nesilaikant saugos nuorodų ir reikalavimų gali trenkti elektros smūgis, kilti gaisras, galima smarkiai susižaloti ir sužaloti kitus asmenis.



Siurblio, pvz., norėdami jį transportuoti, nekabinkite ant kranio kablo. Siurblys nėra pritaikytas kabinti ant kranio kablo. Išskyla sužalojimo ir pažeidimų pavojus.



Ant siurblio nesisėskite ir nelipkite. Priešingu atveju siurblys gali parvirsti ir gali būti pažeistas. Išskyla sužalojimo pavojus.

GAS 15

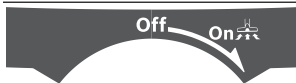

Išjungimas

Siurbimas

Nusėdusių dulkių siurbimas

GAS 15 PS



Automatinis siurblio įjungimo ir išjungimo įtaisas

Kylančių dulkių nusiurbimas nuo veikiančių elektrinių įrankių
Siurblys automatiškai įsijungia ir su uždelsa išsijungia



Išjungimas



Siurbimas

Nusėdusių dulkių siurbimas

max.
2100 W
min.
100 W

Duomenys apie prijungto elektrinio įrankio leidžiamą prijungimo galią (priklausomai nuo šalies)

Gaminio ir savybių aprašas

Naudojimas pagal paskirtį

Įrenginys yra skirtas nedegioms sausoms dulkėms ir nedegiems skysčiams bei vandens ir oro mišiniui įtraukti, susiurbti, vartyti ir atskirti. Jis skirtas naudoti sunkesnėmis sąlygomis verslo sektoriuje, pvz., meistry dirbtuvėse, pramonėje, viešbučiuose, mokyklose, fabrikuose, biuruose ir cechuose bei namų ūkyje ir buitėje.

Siurbį naudokite tik tada, jei susipažinote su visomis jo funkcijomis ir esate jį visiškai įvaldę arba buvote atitinkamai instrukuoti.

Pavaizduoti įrankio elementai

Pavaizduotų sudedamųjų dalių numeriai atitinka siurblio schemos numerius.

- (1) Rezervuaras
- (2) Žarnos tvirtinimo anga (siurbimo funkcija)

- (3) Kištukinis lizdas elektriniam įrankiui (GAS 15 PS)
 (4) Veikimo režimų perjungiklis (GAS 15 PS)
 (4) Įjungimo-išjungimo jungiklis (GAS 15)
 (5) Rankena prietaisui nešti
 (6) SFC jungiklis
 (7) Siurblio viršutinė dalis
 (8) Siurblio viršutinės dalies užraktas
 (9) Vairuojamieji ratukai
 (10) Siurbimo žarnos laikiklis
 (11) Siurbimo vamzdžio laikiklis
 (12) Žarnos tvirtinimo anga (išpūtimo funkcija)
 (13) Vairuojamųjų ratukų stabdys
 (14) Nusiurbimo adapteris (GAS 15 PS)
 (15) Siurbimo žarnos laikymo kilpa
 (16) Siurbiamoji žarna
 (17) Lenktas antgalis
 (18) Plastikinis maišelis/dulkių surinkimo maišelis ^{A)}
 (19) Pagrindinis filtras
 (20) Filtras skysčiams
 (21) Antgalis tarpams siurbti
 (22) Guminė briauna
 (23) Šepečių juosta
 (24) Grindų antgalis
 (25) Siurbimo vamzdis
 (26) Mygtukas
 (27) Įsiurbimo anga
 (28) Spaustuvai plastikiniam maišeliui pritvirtinti
 (29) Filto laikiklis
 (30) Filto krepšys
 (31) Papildoma oro anga
- A) Pavaizduoti ar aprašyti priedai į tiekiamą standartinį kompiaktą neįeina. Visą papildomą įrangą rasite mūsų papildomos įrangos programoje.

Techniniai duomenys

Skysčių ir sausų dulkių siurblys		GAS 15	GAS 15 PS
Gaminio numeris		3 601 JE5 0..	3 601 JE5 1..
Nominali naudojamoji galia	W	1100	1100
Dažnis	Hz	50–60	50–60
Bako talpa (bruto)	l	15	15
Talpa neto (skystis)	l	8	8
Dulkių surinkimo maišelio tūris	l	8	8
Maks. išretinimas ^{A)}			
– Siurblys	kPa	22	22
– Turbina	kPa	22	22
Maks. srautas ^{A)}			
– Siurblys	l/s	33	33
– Turbina	l/s	53	53
Automatinis įjungimo ir išjungimo įtasis		–	●
Svoris pagal „EPTA-Procedure 01:2014“	kg	9,6	9,6
Apsaugos klasė		□ / II	⊕ / I
Apsaugos tipas		IPX4	IPX4

A) Išmatuota su Ø 35 mm ir 3 m ilgio siurbimo žarna

Duomenys galioja tik tada, kai nominalioji įtampa [U] 230 V. Jei įtampa kitokia arba jei naudojamas specialus, tam tikrai šaliai gaminamas modelis, šie duomenys gali skirtis.

Automatinis įjungimo ir išjungimo įtasis ^{A)}			
	Nominalioji įtampa	Maksimali galia	Minimali galia
ES	220–240 V	2100 W	100 W
JK	240 V	1760 W	100 W
CH	230 V	2100 W	100 W

A) Duomenys apie prijungto elektrinio įrankio leidžiamą prijungimo galią (priklausomai nuo šalies)

Informacija apie triukšmą ir vibraciją

Triukšmo emisijos vertės nustatytos pagal EN 60335-2-69.

Elektrinio įrankio keliamo triukšmo garso slėgio lygis, išmatuotas pagal A-charakteristiką, tipiniu atveju 74 dB(A). Paklaida K = 3 dB. Triukšmo lygis darbo metu gali viršyti 80 dB(A).

Dirbkite su klausos apsaugos priemonėmis!

Vibracijos bendroji vertė a_{H1} (trijų krypčių atstojamasis vektorius) ir paklaida K nustatyta pagal EN 60335-2-69: $a_{H1} < 2,5 \text{ m/s}^2$, K = $1,5 \text{ m/s}^2$.

Montavimas

- **Prieš pradėdami siurblio techninės priežiūros, valymo ar reguliavimo darbus, keisdami papildomą įrangą arba norėdami siurbį sandėliuoti, iš kištukinio lizdo ištraukite kištuką.** Ši atsargumo priemonė apsaugos jus nuo netikėto siurblio įsijungimo.

Siurbimo priedų montavimas (žr. A pav.)

Siurbimo žarna (16) yra su sąvaržų sistema, kuria galima prijungti siurbimo papildomą įrangą (nusiurbimo adapterį (14), lenktą antgalį (17)).

Antgalių ir vamzdžių montavimas

- Lenktą antgalį (17) įstatykite ant siurbimo žarnos (16) – turite išgirsti, kaip užsifiksavo abu siurbimo žarnos mygtukai (26).
- Tada tvirtai ant lenkto antgalio (17) įstatykite pageidaujama siurbimo papildomą įrangą (grindų antgalį, tarpų antgalį, siurbimo vamzdį ir kt.).
- Norėdami išmontuoti, į vidų spauskite mygtukus (26) ir atskirkite konstrukcines dalis.

Nusiurbimo adapterio montavimas (GAS 15 PS)

- Nusiurbimo adapterį (14) įstatykite ant siurbimo žarnos (16) – turite išgirsti, kaip užsifiksavo abu siurbimo žarnos mygtukai (26).
- Norėdami išmontuoti, į vidų spauskite mygtukus (26) ir atskirkite konstrukcines dalis.

Siurbiamosios žarnos montavimas

Siurbimo funkcija (žr. B1 pav.)

- Įstatykite siurbimo žarną (16) į žarnos tvirtinimo angą (2) ir sukite iki atramos (12) kryptimi.

Nuoroda: Dėl dulkių trinties siurbimo žarose ir papildomoje įrangoje siurbiant susidaro elektrostatinė įkrova, kurią naudotojas gali pajauti kaip statinę iškrovą (priklausomai nuo aplinkos įtakos ir kūno jautrumo).

Siurbiant smulkias dulkes ir sausas medžiagas, Bosch rekomenduoja naudoti antistatinę žarną (papildoma įranga).

Nusiurbimo funkcija (žr. B2 pav.)

- **Siurblyje įdiegta išpūtimo funkcija. Panaudoto oro nepūskite į patalpą. Išpūtimo funkciją naudokite tik su švaria žarna.** Dulksės gali būti kenksmingos sveikatai.
- Įjunkite siurbį ne mažiau kaip 5 s (GAS 15: įjungimo-išjungimo jungiklį (4) nustatykite į padėtį „On“; GAS 15P S: veikimo režimų perjungiklį (4) nustatykite ties simboliu

„Siurbti“), kad iš siurbimo žarnos (16) pašalintumėte nešedusias dulkes.

- Siurbimo žarną (16) sukite prieš laikrodžio rodyklę iki atramos ir ištraukite iš žarnos tvirtinimo angos (2).
- Siurbimo žarną (16) įstatykite į žarnos tvirtinimo angą (12) ir sukite ją pagal laikrodžio rodyklę iki atramos.

Plastikinio maišelio arba dulkių surinkimo maišelio įdėjimas/išėmimas (sausų dulkių siurbimas) (žr. C1–C4 pav.)

Norėdami siurbti sausas dulkes, į konteinerį (1) galite įdėti plastikinį maišelį (18) arba dulkių surinkimo maišelį (papildoma įranga). Taip bus lengviau pašalinti stambius nešvarumus.

Plastikinio maišelio įdėjimas

- Atspauskite užraktus (8) ir nuimkite siurblio viršutinę dalį (7).
- Plastikinį maišelį (18), pripildymo angą nukreipę aukštyn, įdėkite į konteinerį (1). Plastikinį maišelį po įsiurbimo angą (27) pritvirtinkite spaustuvais (28).
- Įsitikinkite, kad plastikinis maišelis (18) visiškai prigludęs prie konteinerio (1) vidinių sienelių.
- Likusia plastikinio maišelio (18) dalimi apgaubkite konteinerio (1) kraštą.
- Uždėkite siurblio viršutinę dalį (7) ir užspauskite užraktus (8).

Plastikinio maišelio išėmimas ir uždarymas

- Atspauskite užraktus (8) ir nuimkite siurblio viršutinę dalį (7).
- Pilno plastikinio maišelio (18) kraštą traukite iš spaustuvių (28) atgal.
- Plastikinį maišelį (18) kad nepažeistumėte, atsargiai išimkite iš konteinerio (1).
- Stebėkite, kad plastikinio maišelio nebrauktumėte per įsiurbimo angą (27) ar kitus aštrius daiktus.

Dulkių surinkimo maišelio keitimas/įdėjimas (papildoma įranga)

- Atspauskite užraktus (8) ir nuimkite siurblio viršutinę dalį (7).
- Pilną dulkių surinkimo maišelį (18) nuimkite nuo jungiamosios jungės, traukdami jį atgal. Uždarykite dulkių surinkimo maišelio angą, t.y. atverskite dangtelį. Uždarytą dulkių surinkimo maišelį išimkite iš konteinerio (1).
- Naują dulkių surinkimo maišelį užmaukite ant siurblio jungiamosios jungės. Įsitikinkite, kad dulkių surinkimo maišelis per visą ilgį prigludęs prie konteinerio (1) vidinės sienelės.
- Uždėkite siurblio viršutinę dalį (7) ir užspauskite užraktus (8).

Guminių briaunų įdėjimas (skysčių siurbimas) (žr. D pav.)

- Specialiu įrankiu šepečių juostą (23) išimkite iš grindų antgalio (24).

- Į grindų antgalį (24) įstatykite gumines briaunas (22).
- Nuoroda:** Guminės briaunos struktūrinius paviršius turi būti nukreiptas į išorę.

Filtro skysčiams įdėjimas (skysčių siurbimas) (žr. E1–E2 pav.)

Kad būtų lengviau šalinti atliekas, siurbdami vandens ir kietų medžiagų mišinius naudokite filtrą skysčiams (20), kuris atskiria skystį nuo kietų medžiagų.

- Atspauskite užraktus (8) ir nuimkite siurblio viršutinę dalį (7).
- Filtro laikiklį (29) sukite iki atramos kryptimi , ir filtro laikiklį kartu su pagrindiniu filtru (19) išimkite iš siurblio viršutinės dalies (7).
- Filtrą skysčiams (20) užmaukite ant filtro korpuso (30).
- Uždėkite siurblio viršutinę dalį (7) ir užspauskite užraktus (8).

Naudojimas

- ▶ **Prieš pradėdami siurblio techninės priežiūros, valymo ar reguliavimo darbus, keisdami papildomą įrangą arba norėdami siurbli sandėliuoti, iš kištukinio lizdo ištraukite kištuką.** Ši atsargumo priemonė apsaugos jus nuo netikėto siurblio įsijungimo.

Paruošimas naudoti

- ▶ **Atkreipkite dėmesį į tinklo įtampą!** Maitinimo šaltinio įtampa turi sutapti su siurblio firminėje lentelėje nurodytais duomenimis.
- ▶ **Išsiaiškinkite apie jūsų šalyje galiojančius reikalavimus ir įstatymus, reglamentuojančius, kaip elgtis su sveikatai kenksmingomis dulkėmis.**

Sprogioje aplinkoje siurblių naudoti draudžiama.

Kad užtikrintumėte optimalią siurbimo galią, nuo siurblio viršutinės dalies (7) visada nuvyniokite visą siurbimo žarną (16).

Sausų dulkių siurbimas

Nuoroda: Įsitinkinkite, kad siurbiant sausas dulkes į siurblij yra įdėtas pagrindinis filtras (19).

Nusėdusių dulkių siurbimas (GAS 15)

- Norėdami siurblij **įjungti**, įjungimo-išjungimo jungiklį (4) nustatykite ties simboliu „On“.
- Norėdami siurblij **išjungti**, įjungimo-išjungimo jungiklį (4) nustatykite ties simboliu „Off“.

Nusėdusių dulkių siurbimas (GAS 15 PS)

- Norėdami siurblij **įjungti**, veikimo režimų perjungiklį (4) nustatykite ties simboliu „Siurbti“.
- Norėdami siurblij **išjungti**, veikimo režimų perjungiklį (4) nustatykite ties simboliu „Išjungti“.

Kylančių dulkių nusiurbimas nuo veikiančių elektrinių įrankių (GAS 15 PS) (žr. F pav.)

- ▶ **Jeį panaudotas oras išleidžiamas atgal į patalpą, tai turi būti pakankama patalpos ventilacijos norma (L). Laikykitės atitinkamų nacionalinių direktyvų.**

Dulkių siurblyje yra integruotas kištukinis lizdas su apsauginiu kontaktu (3). Prie jo galite prijungti išorinį elektrinį įrankį. Neviršykite maksimalios leistinos prijungto elektrinio įrankio suminės galios.

- Sumontuokite nusiurbimo adapterį (14) (žr. „Nusiurbimo adapterio montavimas (GAS 15 PS)“, Puslapis 204).
- Nusiurbimo adapterį (14) įstatykite į elektrinio įrankio nusiurbimo atvamzdį.

Nuoroda: Dirbant su elektriniais įrankiais, kurių oro tiekimas į siurbimo žarną yra mažas (pvz., su siaurapjūkliais, šlifuoekliais ir pan.), reikia atidaryti papildomą oro angą (31), esančią ant nusiurbimo adapterio (14). Tik tada be problemų galėsite veikti pusiau automatinę filtro valymo sistema (SFC).

Tuo tikslu sukite žiedą, dengiantį papildomą oro angą (31), kol anga pasidarys maksimali.

- Norėdami **įjungti automatinį įjungimo ir išjungimo įtaisą**, veikimo režimų perjungiklį (4) nustatykite ties simboliu „Automatinis įjungimo ir išjungimo įtaisas“.
- Norėdami **įjungti** siurblij, įjunkite prie kištukinio lizdo (3) prijungtą elektrinį įrankį. Siurblys paleidžiamas automatiškai.
- Norėdami **baigti siurbti**, išjunkite elektrinį įrankį. Kad iš siurbimo žarnos būtų išsiurbtos likusios dulkės, automatinio įjungimo ir išjungimo įtaiso veikimo iš inercijos funkcija dar veikia 6 sekundes.
- Norėdami siurblij **išjungti**, veikimo režimų perjungiklį (4) nustatykite ties simboliu „Išjungti“.

Skysčių siurbimas

- ▶ **Nesiurbkite siurbliu degių ar sprogių skysčių, pavyzdžiui, benzino, alyvos, alkoholio, tirpiklių. Nesiurbkite karštų ar degančių dulkių. Nenaudokite siurblio sprogioje aplinkoje.** Dulkės, garai ar skysčiai gali užsidegti ir sprogti.

- ▶ **Siurblij draudžiama naudoti kaip vandens siurblij.** Siurblys yra skirtas oro ir vandens mišiniui susiurbti.

Nuoroda: Įsitinkinkite, kad siurbiant skysčius iš siurblio yra išimtas pagrindinis filtras (19).

Darbo žingsniai prieš pradėdami siurbti skysčius

- Atspauskite užraktus (8) ir nuimkite siurblio viršutinę dalį (7).
- Filtro laikiklį (29) sukite iki atramos kryptimi , ir filtro laikiklį kartu su pagrindiniu filtru (19) išimkite iš siurblio viršutinės dalies (7).
- Jei reikia, naudokite plastikinį maišelį (18) arba dulkių surinkimo maišelį.

- Uždėkite siurblio viršutinę dalį **(7)** ir užspauskite užraktus **(8)**.
- Į grindų antgalį **(24)** įstatykite guminę briauną **(22)**.

Skysčių siurbimas

- Įjunkite dulkių siurbį (GAS 15: įjungimo-išjungimo jungiklis **(4)** padėtyje „On“; GAS 15 PS: veikimo režimų perjungiklis **(4)** ties simboliu „Siurbti“).

Siurblys yra su plūduru. Kai pasiekiamas maksimalus pripildymo aukštis, siurbimas sustabdomas.

- Įjungimo-išjungimo jungiklį **(4)** nustatykite į padėtį „Off“ (GAS 15) arba veikimo režimų perjungiklį **(4)** – ties simboliu „Išjungti“ (GAS 15 PS).
- Ištuštinkite konteinerį **(1)**.

Siekiant išvengti pelėsių susidarymo po skysčių siurbimo:

- Nukelkite siurblio viršutinę dalį **(7)** ir palikite, kad gerai išdžiūtų.
- Išimkite filtrą skysčiams **(20)** ir jį taip pat palikite, kad gerai išdžiūtų.

Pusiau automatinė filtro valymo sistema (žr. G pav.)

Vėliausiai tada, kai nebepakanka siurbimo našumo, reikia įjungti filtro valymo funkciją.

Filtro valymo dažnumas priklauso nuo dulkių rūšies ir kiekio. Reguliariai atliekant šią funkciją išlaikomas maksimalus našumas.

Esant įjungtam pusiau automatiniam filtro valymui (SFC), grįžtantis oro srautas nuvalo ant filtro briaunų nusėdusias dulkes.

Klostytas filtras su užterštu paviršiumi yra visiškai veiksmingas. Valyti klostyto filtro – jį stuksenant ar prapūčiant – nebūtina, taip darant jis netgi gali būti pažeistas.

SFC filtro valymo paleidimas

- Plaštaka uždėkite antgalio ar siurbimo žarnos angą.
- 3 kartus paspauskite SFC jungiklį **(6)**.

Priežiūra ir servisas

Priežiūra ir valymas

- ▶ **Prieš pradėdami siurblio techninės priežiūros, valymo ar reguliavimo darbus, keisdami papildomą įrangą arba norėdami siurbį sandėliuoti, iš kištukinio lizdo ištraukite kištuką.** Ši atsargumo priemonė apsaugos jus nuo netikėto siurblio įsijungimo.
- ▶ **Kad galėtumėte gerai ir saugiai dirbti, pasirūpinkite, kad ventiliacinės angos ir siurblys būtų švarūs.**
- ▶ **Atlikdami siurblio priežiūros ar valymo darbus, dėvėkite respiratorių.**

Gedimas

Neįsijungia siurbimo turbina.

Šalinimas

- Patikrinkite maitinimo laidą, kištuką, saugiklį ir kištukinį lizdą.



GAS 15 PS:
veikimo režimų perjungiklis **(4)** nustatytas ties „Automatinis įjungimo ir išjungimo įtaisas“.

Jei reikia pakeisti maitinimo laidą, dėl saugumo sumetimų tai turi būti atliekama Bosch įmonėje arba įgaliotose Bosch elektrinių įrankių remonto dirbtuvėse.

Reguliarus dulkių konteinerio ištuštinimas ir filtro valymas užtikrina optimalią siurbimo galią. Jei siurbimo našumas vis tiek nepakankamas, siurbį pristatykite į klientų aptarnavimo skyrių.

Filtro išėmimas/keitimas (žr. H1-H2 pav.)

Pažeistą klostytą filtrą nedelsdami pakeiskite.

- Atspauskite užraktus **(8)** ir nuimkite siurblio viršutinę dalį **(7)**.
- Filtro laikiklį **(29)** sukite iki atramos kryptimi , ir filtro laikiklį kartu su pagrindiniu filtru **(19)** išimkite iš siurblio viršutinės dalies **(7)**.
- Užterštą/pažeistą pagrindinį filtrą **(19)** nuimkite nuo filtro laikiklio **(29)**.
- Minkštu šepetiu nuvalykite pagrindinio filtro **(19)** plokšteles.
arba
Pažeistą pagrindinį filtrą **(19)** pakeiskite.
- Filtro laikiklį **(29)** uždėkite ant išvalyto/naujo pagrindinio filtro **(19)**.
- Filtro laikiklį **(29)** su pagrindiniu filtru **(19)** užmaukite ant filtro korpuso **(30)** ir sukite filtro laikiklį **(29)** iki atramos kryptimi .
- Uždėkite siurblio viršutinę dalį **(7)** ir užspauskite užraktus **(8)**.

Konteinerio valymas

- Konteinerį **(1)** retkarčiais išvalykite įprastu, neabrazyviu valikliu ir palikite išdžiūti.

Sandėliavimas ir transportavimas (žr. I pav.)

- Maitinimo laidą apvyniokite apie rankeną prietaisui nešti **(5)**.
- Siurbimo vamzdžius **(25)** įstatykite į laikiklius **(11)**.
- Siurbimo žarną **(16)** apsuokite apie siurblio viršutinę dalį, o laikymo kilpą **(15)** užkabinkite už laikiklio **(10)**.
- Siurbį neškite tik laikydami už rankenos **(5)**.
- Siurbį pastatykite sausoje patalpoje ir imkitės priemonių, kad juo nesinaudotų pašaliniai asmenys.
- Norėdami užfiksuoti vairuojamuosius ratukus **(9)**, paspauskite žemyn vairuojamųjų ratukų stabdį **(13)**.

Trikčių šalinimas

- ▶ **Įvykus trikdžiai (pvz., įtrūkus filtrui), siurbį reikia iškart išjungti. Prieš įjungiant iš naujo, būtina pašalinti trikdį.**

Gedimas	Šalinimas
	<ul style="list-style-type: none"> – Veikimo režimų perjungiklį (4) nustatykite ties simboliu „Siurbti“ arba įjunkite prie kištukinio lizdo (3) prijungtą elektrinį įrankį.
Po konteinerio ištuštinimo nebeįsijungia siurbimo turbina.	– Siurbklį išjunkite ir 5 sekundes palaukite, po 5 sekundžių vėl įjunkite.
Mažėja siurbimo galia.	<ul style="list-style-type: none"> – Ištuštinkite konteinerį (1). – Pašalinkite kamščius iš siurbimo antgalių, siurbimo vamzdžių (25), siurbimo žarnos (16) ir filtro (19). – Pakeiskite plastikinį maišelį (18) arba dulkių surinkimo maišelį. – Tinkamai užfiksuokite filtro laikiklį (29). – Tinkamai uždėkite siurblio viršutinę dalį (7) ir užspauskite užraktus (8). – Pakeiskite pagrindinį filtrą (19).
Siurbiant prasiskverbia dulkliai	<ul style="list-style-type: none"> – Patikrinkite, ar tinkamai įstatytas pagrindinis filtras (19). – Pakeiskite pagrindinį filtrą (19).
Nesuveikia automatinis išjungimo įtasis (skysčių siurbimas).	<p>Jei skysčiai nėra laidūs elektrai arba jei susidaro putų, automatinis išjungimo įtasis neveikia.</p> <ul style="list-style-type: none"> – Nuolat tikrinkite pripildymo lygį.
Neveikia filtro valymo įtasis.	– Paspauskite SFC jungiklį (6) .

Klientų aptarnavimo skyrius ir konsultavimo tarnyba

Klientų aptarnavimo skyriuje gausite atsakymus į klausimus, susijusius su jūsų gaminio remontu, technine priežiūra bei atsarginėmis dalimis. Detalius brėžinius ir informacijos apie atsargines dalis rasite interneto puslapyje:

www.bosch-pt.com

Bosch konsultavimo tarnybos specialistai mielai pakonsultuos Jus apie gaminius ir jų papildomą įrangą.

Ieškant informacijos ir užsakant atsargines dalis prašome būtinai nurodyti dešimtženklį gaminio numerį, esantį firminėje lentelėje.

Lietuva

Bosch įrankių servisas

Informacijos tarnyba: (037) 713350

Įrankių remontas: (037) 713352

Faksas: (037) 713354

El. paštas: service-pt@lv.bosch.com

Šalinimas

Siurblys, papildoma įranga ir pakuotės turi būti ekologiškai utilizuojami.



Nemeskite siurblių į buitinių atliekų konteinerius!

Tik ES šalims:

Pagal Europos direktyvą 2012/19/ES dėl elektros ir elektroninės įrangos atliekų ir šios direktyvos perkėlimo į nacionalinę teisę aktus, naudoti nebetinkami siurbLIAI turi būti surenkami atskirai ir perdirbami aplinkai nekenksmingu būdu.

- ⚠ تحذير**
أوقف الشافطة على الفور في حالة خروج رغوة أو ماء، و قم بتفريغ الوعاء. وإلا فقد تتعرض الشافطة للضرر.
- ⚠ انتبه! لا يجوز تخزين الشافطة في الأماكن المغلقة فقط.
- ⚠ انتبه! قم بتنظيف العوامة بشكل منتظم، وتأكد من عدم وجود أضرار بها. وإلا فقد يتأثر الأداء الوظيفي سلبياً.
- ⚠ إن لم يكن بالإمكان تجنب تشغيل الشافطة في الأجواء الرطبة، فاستخدم مفتاح الوقاية من التيار المتخلف. يقلل استخدام مفتاح الوقاية من التيار المتخلف من خطر التعرض للصدمة الكهربائية.
- ⚠ قم بتوصيل الشافطة بشبكة كهربائية مؤرسة بشكل سليم. يجب أن يتوهى المقبس الكهربائي وكابل الإطالة على وصلة أرضي سليمة.
- ⚠ احرص قبل كل استخدام على إجراء فحص للشافطة والكابل والقابس. لا تستخدم الشافطة في حالة وجود أضرار بها. لا تفتح الشافطة بنفسك، ولا تقم بإصلاحها إلا لدى فنيين متخصصين مؤهلين، واستخدم قطع الغيار الأصلية فقط. يزداد خطر التعرض للصدمة الكهربائية في حالة وجود أضرار بالشافطة أو الكابل أو القابس.
- ⚠ لا تقم بدهس الكابل أو تعرضه للانحصار. لا تسحب الكابل بغرض فصل القابس من المقبس أو تحريك الشافطة. تزيد الكابلات الكهربائية التالفة من خطر التعرض لصدمة كهربائية.
- ⚠ افصل القابس عن المقبس قبل صيانة الشافطة أو تنظيفها، وقبل تغيير أوضاع ضبط الجهاز أو الأجزاء الملحقة وقبل وضع الشافطة جانباً. تساهم هذه الإجراءات الاحتياطية في منع التشغيل غير المقصود للشافطة.
- ⚠ قم بتوفير تهوية مناسبة في مكان العمل.
- ⚠ احرص على إصلاح الشافطة لدى فنيين متخصصين مؤهلين فقط، واستخدم قطع الغيار الأصلية، حيث يضمن هذا الحفاظ على سلامة الشافطة.
- ⚠ تأكد قبل التشغيل أن خرطوم الشفط في حالة سليمة. عند القيام بذلك، اترك خرطوم الشفط مركب على الشافطة، حتى لا يخرج الغبار دون قصد. وإلا فقد يتسبب ذلك في استنشاقك للغبار.
- ⚠ لا تستخدم الشافطة كمقعد للجلوس. قد يؤدي ذلك إلى تلف الشافطة.
- ⚠ استخدم كابل الشبكة الكهربائية وخرطوم الشفط بحرص. فقد يتسبب في تعرض الآخرين للخطر.
- ⚠ لا تقم بتنظيف الشافطة باستخدام تيار ماء موجه بشكل مباشر. يزداد خطر التعرض للصدمة الكهربائية في حالة تسرب الماء إلى الجزء العلوي من الشافطة.

الرموز

قد تكون الرموز التالية ذات أهمية من أجل استعمال الشافطة. يرجى حفظ الرموز ومعناها. يساعدك تفسير

إرشادات الأمان الخاصة بالشافطة

اقرأ جميع إرشادات الأمان والتعليمات. إن ارتكاب الأخطاء عند تطبيق إرشادات الأمان والتعليمات قد يؤدي إلى حدوث صدمات الكهربائية، و إلى نشوب الحرائق و/أو الإصابة بجروح خطيرة.

احتفظ بجميع الملاحظات التحذيرية والتعليمات للمستقبل.



⚠ هذه الشافطة غير مناسبة للاستعمال من قِبَل الأطفال والأشخاص الذين يعانون من نقص في القدرات البدنية أو الحسية أو العقلية أو الذين ليست لديهم الدراية والمعرفة. وإلا فقد ينشأ خطر من الاستخدام الخاطئ أو وقوع إصابات.

⚠ قم بمراقبة الأطفال. لضمان عدم عبث الأطفال بالشافطة.

⚠ تحذير
لا تقم بشفط خامات مضرّة بالصحة مثل غبار خشب الزان أو خشب البلوط أو غبار الحجارة أو الأسبستوس. حيث تعتبر هذه المواد من مسببات السرطان. استعلم في بلدك عن التشريعات/القوانين السارية المتعلقة بالتعامل مع الأتربة التي تمثل خطورة على الصحة.

⚠ لا تستخدم الشافطة إلا عند توافر معلومات كافية عن الاستخدام. اتبع الإرشادات بعناية يحد من وقوع أخطاء تشغيل أو إصابات.

⚠ تحذير
الشافطة مناسبة لشفط المواد الجافة، ويمكن، عبر اتخاذ الإجراءات المناسبة، استخدامها أيضاً في شفط السوائل. يزداد خطر التعرض لصدمة كهربائية في حالة تسرب السوائل.

⚠ لا تستخدم الشافطة في شفط السوائل القابلة للاشتعال أو الانفجار، مثل البنزين، الزيت، الكحول، المواد المذيبة. لا تقم بشفط غبار ساخن أو مشتعل. لا تقم بتشغيل الشافطة في الأماكن المعرضة لخطر الانفجار، من الممكن اشتعال أو انفجار الغبار، والأبخرة والسوائل.

⚠ تحذير
استخدم المقبس فقط للأغراض المحددة في دليل التشغيل.

الرموز بشكل صحيح على استعمال الشافطة بطريقة أفضل وأكثر أماناً.

الرموز ومعناها

تحذير! اقرأ جميع إرشادات الأمان والتعليمات. إن ارتكاب الأخطاء عند تطبيق إرشادات الأمان والتعليمات قد يؤدي إلى حدوث صدمات كهربائية، وإلى نشوب الحرائق أو الإصابة بجروح خطيرة.



قم بتعليق الشافطة، على سبيل المثال لغرض النقل، لكن لا تعلقها على خفاف المرفاع. الشافطة غير قابلة للرفع. ينشأ خطر وقوع إصابات أو أضرار.



لا تستخدم الشافطة كمقعد للجلوس أو كسلم أو للوقوف عليها. وإلا فقد تقع الشافطة أو تتعرض للضرر. خطر التعرض للإصابة.



GAS 15

الإطفاء	Off	Off
الشفط	On	On
شفط الغبار المتراكم		

GAS 15 PS

آلية التشغيل والإيقاف	1+	1+
شفط الغبار المتساقط من العدة الكهربائية المشغلة		
تعمل الشافطة أوتوماتيكياً وتتأخر بقدر بسيط عند الإيقاف		
الإطفاء	0	0
الشفط	1	1
شفط الغبار المتراكم		

مواصفات الحمل الموصل المسموح به للعدة الكهربائية المتصلة (حسب البلد)

max.
2100 W
min.
100 W

وصف المنتج والأداء

الاستعمال المخصص

الجهاز مخصص لتجميع وشفط ونقل وفصل أنواع الغبار الجافة غير القابلة للاشتعال والسوائل غير القابلة للاشتعال وخليط الماء والهواء. وهو مناسبة لتلبية المتطلبات العالية في حالة الاستخدام المهني، مثلًا في الأعمال الحرفية والصناعية والفنادق والمدارس والمصانع والمكاتب والورش الفنية وكذلك مخصصة للأغراض المنزلية. استخدم الشافطة فقط إن كنت تستطيع أن تقدر جميع وظائفها بشكل كامل وأن تطبقها دون تقييد أو إن كنت قد استلمت التعليمات الموافقة.

الأجزاء المصورة

يستند ترقيم الأجزاء المصورة إلى رسوم الشافطة الموجودة على صفحة الرسوم التخطيطية.

- (1) الوعاء
- (2) حاضن الخرطوم (وظيفة الشفط)

- (3) قابس للعدة الكهربائية (GAS 15 PS)
- (4) مفتاح اختبار نوع التشغيل (GAS 15 PS)
- (4) مفتاح التشغيل والإطفاء (GAS 15)
- (5) مقبض حمل
- (6) مفتاح التنظيف نصف الأوتوماتيكي للفيلتر SFC
- (7) قطعة الشافطة العلوية
- (8) قفل قطعة الشافطة العلوية
- (9) بكرة توجيه
- (10) حامل لخرطوم الشافط
- (11) حامل أنبوب الشفط
- (12) حاضن الخرطوم (وظيفة الطرد)
- (13) مكبح بكرة التوجيه
- (14) مهابى الشفط (GAS 15 PS)
- (15) عروة تعليق خرطوم الشفط
- (16) خرطوم الشفط
- (17) القطعة المنحنية
- (18) كيس بلاستيكي/شنتة غبار^(A)

(19) الفلتر الرئيسي	(26) زر انضغاطي
(20) فلتر رطب	(27) فتحة الشفط
(21) فوهة الشقوق	(28) مشبك لتثبيت الكيس البلاستيكي
(22) شفة مطاطية	(29) حامل الفلتر
(23) شريط الفرش	(30) قلب الفلتر
(24) فوهة الأرضيات	(31) فوهة الهواء الزائف
(25) ماسورة الشفط	

(A) لا يتضمن إطار التوريد الاعتيادي التوابع المصورة أو المشروحة. تجد التوابع الكاملة في برنامجنا للتوابع.

البيانات الفنية

GAS 15 PS	GAS 15	شفط المواد الجافة/المبللة	رقم الصنف
3 601 JE5 1..	3 601 JE5 0..		قدرة الدخل الاسمية
1100	1100	واط	التردد
60-50	60-50	هرتز	سعة الوعاء (الإجمالية)
15	15	لتر	السعة الصافية (السائل)
8	8	لتر	سعة كيس الغبار
8	8	لتر	أقصى ضغط تفريغ ^(A)
22	22	كيلو باسكال	- الشاقطة
22	22	كيلو باسكال	- التوربينة
			أقصى كمية تدفق ^(A)
33	33	لتر/ثانية	- الشاقطة
53	53	لتر/ثانية	- التوربينة
●	-		آلية التشغيل/الإيقاف
9,6	9,6	كجم	الوزن حسب EPTA-Procedure 01:2014
I/⊕	II/⊕		فئة الحماية
IPX4	IPX4		نوع الحماية

(A) يتم القياس في وجود خرطوم الشفط بقطر 35 مم وبطول 3 م

تسري البيانات على جهد اسمي [U] يبلغ 230 فلت. قد تختلف تلك البيانات حسب اختلاف الجهد والطرازات الخاصة بكل دولة.

آلية التشغيل والإيقاف ^(A)			
أدنى قدرة	أقصى قدرة	الجهد الاسمي	
100 واط	2100 واط	240-220 فلت	EU
100 واط	1760 واط	240 فلت	UK
100 واط	2100 واط	230 فلت	CH

(A) مواصفات الحمل الموصل المسموح به للعدة الكهربائية المتصلة (حسب البلد)

التركيب

◀ إفصل القابس عن المقبس قبل صيانة الشاقطة أو تنظيفها، وقبل تغيير أوضاع ضبط الجهاز أو

إدخال/إخراج الكيس البلاستيكي أو شنطة الغبار (الشفط الجاف) (انظر الصور C1-C4)

لغرض الشفط الجاف يمكنك تركيب كيس بلاستيكي (18) أو شنطة غبار (توابع) في الحاوية (1). وبذلك يتم تسهيل عملية التخلص من الأوساخ الخشنة.

إدخال كيس بلاستيكي

- افتح الأقفال (8) وأدخل الجزء العلوي للشفطة (7).
- ضع الكيس البلاستيكي (18) في الحاوية (1) بينما فتحة الملء موجهة لأعلى. قم بتثبيت الكيس البلاستيكي أسفل فتحة الشفط (27) بواسطة المشابك (28).
- تأكد أن الكيس البلاستيكي (18) ملتصق تماما بالجدران الداخلية للوعاء (1).
- اطو بقية الكيس البلاستيكي (18) فوق حافة الوعاء (1).
- قم تركيب الجزء العلوي للشفطة (7) وتأمين الأقفال (8).

إخراج وغلق الكيس البلاستيكي

- افتح الأقفال (8) وأدخل الجزء العلوي للشفطة (7).
- اسحب حافة الكيس البلاستيكي الممتلئ (18) إلى الخلف لتحريره من المشابك (28).
- أخرج الكيس البلاستيكي (18) بحرص دون إتلافه من الحاوية (1).
- احرص في تلك الأثناء على ألا يهتك الكيس البلاستيكي (27) بفتحة الشفط أو بأية أشياء حادة أخرى.

استبدال/تركيب فلتر الغبار(توابع)

- افتح الأقفال (8) وأدخل الجزء العلوي للشفطة (7).
- اسحب كيس الغبار (18) الممتلئ من شفة الوصل نحو الخلف. اغلق فتحة كيس الغبار من خلال قلب الغطاء. أخرج كيس الغبار المغلق من الحاوية (1).
- قم بتركيب كيس الغبار الجديد على شفة وصل الشفطة. تأكد أن كيس الغبار يرتكز بكامل طوله مع الجدار الداخلي للوعاء (1).
- قم تركيب الجزء العلوي للشفطة (7) وتأمين الأقفال (8).

تركيب الشفة المطاطية (الشفط الرطب) (انظر الصورة D)

- ارفع شريط الفرش (23) باستخدام أداة مناسبة من فوهة الأرضيات (24).
- ضع الشفة المطاطية (22) في فوهة الأرضيات (24).
- **إرشاد:** يجب توجيه الجانب الهيكلي من الشفة المطاطية إلى الخارج.

تركيب الفلتر الرطب (الشفط الرطب) (انظر الصور E1-E2)

- لغرض التخلص بشكل أسهل عند شفط خليط ماء ومواد صلبة، تحتوي الشفطة على فلتر رطب (20)، الذي يفصل السائل عن المواد الصلبة.
- افتح الأقفال (8) وأدخل الجزء العلوي للشفطة (7).

الأجزاء الملحقة وقبل وضع الشفطة جانبًا. تساهم هذه الإجراءات الاحتياطية في منع التشغيل غير المقصود للشفطة.

تركيب توابع الشفط (انظر الصورة A)

خرطوم الشفط (16) مجهز بنظام تثبيت، يمكن عن طريقه توصيل تابع الشفط (مهايئ شفط (14)، القطعة المنحنية (17)).

تركيب الفوهات والأنابيب

- أدخل القطعة المنحنية (17) في خرطوم الشفط (16) إلى أن يثبت الزران الانضغاطيان (26) لخرطوم الشفط بصوت مسموع.
- قم بعدها بتركيب تابع الشفط المرغوب (فوهة الأرضيات، فوهة الشقوق، أنبوب الشفط وما شابه) بشكل محكم على القطعة المنحنية (17).
- لغرض الفك اضغط على الزر الانضغاطي (26) للدخل وأدخل الأجزاء التركيبية من بعضها البعض.

تركيب مهايئ الشفط (GAS 15 PS)

- أدخل مهايئ الشفط (14) في خرطوم الشفط (16) إلى أن يثبت الزران الانضغاطيان (26) لخرطوم الشفط بصوت مسموع.
- لغرض الفك اضغط على الزر الانضغاطي (26) للدخل وأدخل الأجزاء التركيبية من بعضها البعض.

تركيب خرطوم الشفط

وظيفة الشفط (انظر الصورة B1)

- أدخل خرطوم الشفط (16) في حاضن الخرطوم (2) وأدره حتى النهاية في اتجاه الدوران ⚙️.
- ملاحظة:** أثناء الشفط ينشأ نتيجة احتكاك الغبار بخرطوم الشفط وتوابع الشفطة شحنة كهروستاتيكية يمكن أن يحس بها المستخدم في شكل تفريغ إلكتروستاتيكي (تبعاً للظروف المحيطة ودرجة حساسية جسم المستخدم).
- بشكل عام، توصي شركة بوش باستخدام خرطوم شفط المضادة للشحنات الاستاتيكية (التوابع) عند شفط الأتربة الناعمة والغامات الجافة.

وظيفة التنظيف بالنفخ (انظر الصورة B2)

- ◀ **لقد تم تزويد الشفطة بوظيفة التنظيف بالنفخ. لا تنفخ غاز العادم في الهواء الطلق. استخدم وظيفة التنظيف بالنفخ فقط مع خرطوم تنظيف.** قد تكون الأغبرة مضرّة بالصحة.
- قم بتشغيل الشفطة لمدة لا تقل عن 5 ثوان (GAS 15): مفتاح التشغيل والإطفاء (4) على وضع التشغيل "On"، GAS 15 PS: مفتاح اختيار نوع التشغيل (4) على رمز «الشفط»، لغرض تنظيف خرطوم الشفط (16) من الغبار المتراكم به.
- أدر خرطوم الشفط (16) عكس اتجاه حركة عقارب الساعة حتى النهاية واسحبه من حاضن الخرطوم (2).
- قم بتركيب خرطوم الشفط (16) في حاضن الخرطوم (12) وأدره في اتجاه حركة عقارب الساعة حتى النهاية.

- أدر حامل الفلتر (29) حتى النهاية في اتجاه الدوران وأخرج حامل الفلتر مع الفلتر الرئيسي (19) من الجزء العلوي للشفاطة (7).
- قم بتركيب الفلتر الرطب (20) فوق قلب الفلتر (30).
- قم تركيب الجزء العلوي للشفاطة (7) وتأمين الأقفال (8).

التشغيل

- ◀ **افصل القابس عن المقبس قبل صيانة الشفاطة أو تنظيفها، وقبل تغيير أوضاع ضبط الجهاز أو الأجزاء الملحقة وقبل وضع الشفاطة جانبًا.** تساهم هذه الإجراءات الاحتياطية في منع التشغيل غير المقصود للشفاطة.

بدء التشغيل

- ◀ **انتبه إلى جهد الشبكة الكهربائية!** يجب أن يتطابق جهد منبع التيار مع المعلومات المذكورة على لوحة صنع الشفاطة.
- ◀ **استعلم عن التشريعات/القوانين السارية في بلدك المتعلقة بالتعامل مع الأتربة التي تمثل خطورة على الصحة.**
- لا يجوز أساساً استخدام الشفاطة في المجرات المعرضة لخطر الانفجار.
- لضمان قدرة شفاط مثالية يجب دائماً فك خرطوم الشفاط (16) بشكل كامل من الجزء العلوي للشفاطة (7).

الشفاط الجاف

- إرشاد: تأكد من تركيب الفلتر الرئيسي في الشفاطة في حالة الشفاط الجاف (19).
- شفاط الغبار المتراكم (GAS 15)**
- لغرض تشغيل الشفاطة، اضبط مفتاح التشغيل والإطفاء (4) على الرمز "On".
- لغرض إطفاء الشفاطة، اضبط مفتاح التشغيل والإطفاء (4) على الرمز "Off".

شفاط الغبار المتراكم (GAS 15 PS)

- لتشغيل الشفاطة، اضبط مفتاح اختيار نوع التشغيل (4) على رمز «الشفاط».
- لإيقاف الشفاطة، اضبط مفتاح اختيار نوع التشغيل (4) على رمز «الإيقاف».

شفاط الغبار المتساقط من العدة الكهربائية

المشغلة (GAS 15 PS) (انظر الصورة F)

- ◀ **يجب أن يكون معدل تغيير الهواء (L) كافياً في الغرفة في حالة رجوع العادم إلى الغرفة. تراعى التعليمات المحلية المعنية.**
- تم تركيب مقبس وقاية مؤرض (3) بالشفاطة. يمكنك أن تقوم بتوصيل عدة كهربائية أخرى به. تراعى قدرة الوصل القصى المسموحة بالعدة الكهربائية الموصولة.
- قم بتركيب مهايئ الشفاط (14) (انظر «تركيب مهايئ الشفاط (GAS 15 PS)»، الصفحة 211).

- أدخل مهايئ الشفاط (14) في فوهة شفاط العدة الكهربائية.

ملاحظة: عند العمل باستخدام عدد كهربائية ذات دفق منخفض للهواء في خرطوم الشفاط (مثلاً مناشير الأركت والمالج وخلافه)، يجب أن يتم فتح فوهة الهواء الزائفة (31) لخرطوم الشفاط (14). ومن خلال ذلك فقط يمكن أن تعمل وظيفة التنظيف نصف الأوتوماتيكي للفلتر (SFC) بدون مشاكل.

أدر لهذا الغرض الملقة الموجودة فوق فوهة الهواء الزائفة (31) حتى يتم الوصول إلى أقصى وضع فتح.

- لغرض تشغيل آلية تشغيل/إيقاف الشفاطة اضبط مفتاح اختيار نوع التشغيل (4) على رمز «آلية التشغيل/الإيقاف».

- لغرض تشغيل الشفاطة، ينبغي إدارة العدة الكهربائية الموصولة بالمقبس (3). يتم تشغيل الشفاطة الخوائية بشكل ألي.

- قم بإطفاء العدة الكهربائية، لإنهاء عملية الشفاط الغبار.

تستمر وظيفة التشغيل اللاحق الخاصة بآلية التشغيل والإيقاف لمدة تصل إلى 6 ثوان، لشفاط بقايا الغبار من خرطوم الشفاط.

- لإيقاف الشفاطة، اضبط مفتاح اختيار نوع التشغيل (4) على رمز «الإيقاف».

الشفاط الرطب

- ◀ **لا تستخدم الشفاطة في شفاط السوائل القابلة للاشتعال أو الانفجار، مثل البنزين، الزيت، الكحول، المواد المذيبة. لا تقم بشفاط غبار ساخن أو مشتعل. لا تقم بتشغيل الشفاطة في الأماكن المعرضة لخطر الانفجار.** من الممكن اشتعال أو انفجار الغبار، والأبفرة والسوائل.

- ◀ **لا يجوز استخدام الشفاطة كمضخة ماء.** هذه الشفاطة مخصصة لشفاط خليط من الهواء والماء.

إرشاد: تأكد من خلع الفلتر الرئيسي من الشفاطة في حالة الشفاط الرطب (19).

خطوات العمل قبل الشفاط الرطب

- افتح الأقفال (8) واخلع الجزء العلوي للشفاطة (7).
- أدر حامل الفلتر (29) حتى النهاية في اتجاه الدوران وأخرج حامل الفلتر مع الفلتر الرئيسي (19) من الجزء العلوي للشفاطة (7).
- إذا لزم الأمر، قم بخلع الكيس البلاستيكي (18) أو كيس الغبار.
- قم تركيب الجزء العلوي للشفاطة (7) وتأمين الأقفال (8).
- ضع الشفف المطاطية (22) في فوهة الأرضيات (24).

شفاط السوائل

- قم بتشغيل الشفاطة (GAS 15): مفتاح تشغيل/الإطفاء (4) على وضع التشغيل "GAS 15 PS", "On": مفتاح اختيار نوع التشغيل (4) على رمز «الشفاط».
- الشفاطة مزودة بعوامة. إذا تم الوصول إلى ارتفاع الملء الأقصى، تتوقف عملية الشفاط.

يضمن التفريغ المنتظم لوعاء الغبار وتنظيف الفلتر قدرة شفط مثالية. إن لم يتم التوصل إلى قدرة الشفط بعد ذلك، توجب تسليم الشفاطة لمركز خدمة الزبائن.

خلع/تغيير الفلتر (انظر الصور H1-H2)

- قم بتغيير الفلتر المضلع التالف على الفور.
- افتح الأقفال (8) وأخلع الجزء العلوي للشفاطة (7).
- أدر حامل الفلتر (29) حتى النهاية في اتجاه الدوران  وأخرج حامل الفلتر مع الفلتر الرئيسي (19) من الجزء العلوي للشفاطة (7).
- أخلع الفلتر الرئيسي/المتسخ/التالف (19) من حامل الفلتر (29).
- قم بتنظيف شرائح الفلتر الرئيسي (19) باستخدام فرشاة ناعمة.
- أو استبدل الفلتر إن كان به تلف (19).
- قم بتركيب حامل الفلتر (29) على الفلتر الرئيسي المُنظف/الجديد (19).
- قم بتركيب حامل الفلتر (29) مع الفلتر الرئيسي (19) فوق قلب الفلتر (30) وأدر حامل الفلتر (29) حتى النهاية في اتجاه الدوران .
- قم تركيب الجزء العلوي للشفاطة (7) وتأمين الأقفال (8).

تنظيف الوعاء

- امسح الوعاء (1) من وقت لآخر من الداخل بواسطة مواد تنظيفية متداولة غير صاقلة واسمح له أن يجف.

التخزين والنقل (انظر الصورة ا)

- قم بلف كابل الكهرباء حول مقبض المسك (5).
- قم بتركيب أنبوب الشفط (25) في الماسكات (11).
- ضع خرطوم الشفط (16) حول الجزء العلوي للشفاطة وقم بتعليق عروة التعليق (15) في الماسك (10).
- لا تحمل الشفاطة من مقبض الحمل (5).
- أوقف الشفاطة في مكان جاف وقم بتأمينها ضد الاستخدام غير المسموح به.
- لتثبيت بكرات التوجيه (9)، اضغط على مكبح بكرة التوجيه (13).

إزالة الاختلالات

- ◀ في حالة حدوث خلل (مثل انقطاع المرشح) يجب إيقاف الشفاطة على الفور. يجب إزالة الخلل قبل مواصلة التشغيل.

- ضع مفتاح التشغيل والإطفاء (4) على وضع الإيقاف (GAS 15 "Off") أو مفتاح اختيار نوع التشغيل (4) على رمز «الإيقاف» (GAS 15 PS).
- قم بتفريغ الحاوية (1).
- لتجنب حدوث تعفن بعد عمليات الشفط الرطب:
- أخلع الجزء العلوي من الشفاطة (7) واتركها تجف جيداً.
- أخرج الفلتر الرطب (20) واتركه كذلك ليجف جيداً.

وظيفة تنظيف الفلتر نصف الأوتوماتيكية (انظر الصورة G)

- ينبغي إدارة نظام تنظيف المرشح في فترة أقصاها عدم كفاية قدرة الشفط.
- يتعلق تكرار عملية تنظيف المرشح بنوع وكمية الغبار. يتم المحافظة على كمية الاستخراج القصوى لفترة أطول عند تطبيقها بشكل منتظم.
- مع وظيفة التنظيف نصف الأوتوماتيكي للفلتر (SFC) يتم تنظيف شرائح الفلتر من الغبار المتراكم بها من خلال عكس اتجاه تيار الهواء.
- في حالة اتساخ الفلتر المضلع من الخارج يظل يعمل بكفاءة. لا حاجة للتنظيف اليدوي للفلتر الطيات المسطح من خلال الطرق أو النفخ للتنظيف، بل قد يضر للفلتر.

تفعيل وظيفة تنظيف الفلتر SFC

- قم بغلق فتحة الفوهة أو فتحة خرطوم الشفط.
- اضغط 3 مرات على مفتاح (SFC).

الصيانة والخدمة

الصيانة والتنظيف

- ◀ **افصل القابض عن المقبس قبل صيانة الشفاطة أو تنظيفها، وقبل تغيير أوضاع ضبط الجهاز أو الأجزاء الملحقة وقبل وضع الشفاطة جانباً.** تساهم هذه الإجراءات الاحتياطية في منع التشغيل غير المقصود للشفاطة.
- ◀ **حافظ على نظافة الشفاطة وشفوق التهوية للعمل بشكل جيد وآمن.**
- ◀ **احرص على ارتداء قناع الحماية من الغبار أثناء إجراء أعمال الصيانة والتنظيف على الشفاطة.**
- إن تطلب الأمر استبدال كابل التوصيل، فينبغي أن يتم ذلك من قبل شركة بوش أو من قبل مركز خدمة عملاء وكالة بوش للعدد الكهربائية، لتجنب التعرض للمخاطر.

المشكلة	العلاج
توريبين الشفط لا يعمل.	- افحص كابل الكهرباء والقابض الكهربائي والمصهر والمقبس. GAS 15 PS: يكون مفتاح اختيار نوع التشغيل (4) على وضع «آلية تشغيل/إيقاف».
لا تتم بإعادة تشغيل توريبين الشفط بعد إفراغ الحاوية.	- اضبط مفتاح اختيار نوع التشغيل (4) على رمز «الشفط» أو قم بتشغيل العدة الكهربائية (3) المتصلة بالقابض.
انخفاض قوة الشفط.	- أوقف الشفاطة وانتظر لمدة 5 ثوانٍ، ثم أعد تشغيلها مرة أخرى بعد 5 ثوانٍ.
	- تفريغ الوعاء (1).

المشكلة	العلاج
	- قم بإزالة الانسدادات من فوهة الشفط أو أنبوب الشفط (25) أو خرطوم الشفط (16) أو الفلتر (19).
	- قم بتغيير الكيس البلاستيكي (18) أو شنطة الغبار.
	- تثبيت حامل الفلتر (29) بشكل صحيح.
	- قم بتركيب الجزء العلوي من الشاقطة (7) بشكل صحيح و قم بتأمين الأقفال (8).
	- تغيير الفلتر الرئيسي (19).
	- تأكد من التركيب الصحيح للفلتر (19).
	- تغيير الفلتر الرئيسي (19).
خروج الغبار أثناء الشفط	
	- في حالة عدم وجود سوائل أو رغاوي موصلة للكهرباء، لا تعمل آلية الإيقاف الأوتوماتيكية. تحكم باستمرار في المستوى.
آلية الإيقاف الأوتوماتيكية لا تستجيب (الشفط الرطب).	
	- اضغط على مفتاح (6SFC).
وظيفة تنظيف الفلتر لا تعمل.	

خدمة العملاء واستشارات الاستخدام

يجب مركز خدمة العملاء على الأسئلة المتعلقة بإصلاح المنتج وصيانته، بالإضافة لقطع الغيار. تجد الرسوم التفصيلية والمعلومات الخاصة بقطع الغيار في الموقع: www.bosch-pt.com
يسر فريق Bosch لاستشارات الاستخدام مساعدتك إذا كان لديك أي استفسارات بخصوص منتجاتنا وملحقاتها.

عند إرسال أية استفسارات أو طلبيات بخصوص قطع غيار يلزم ذكر رقم الصنف ذو الخانات العشر وفقا للوحة صنع المنتج.

الجزائر

سيستال

منطقة الحدادين الصناعية

06000 بجاية

هاتف: +213 (0) 982 400 991/2

فاكس: +213 (0) 3 420 1569

بريد إلكتروني: sav@siestal-dz.com

البحرين

مؤسسة حاتم الجفالي للمعدات الفنية.

مملكة البحرين، طريق سترة السريع، منطقة العكر

هاتف: +966126971777-311

فاكس: +97317704257

بريد إلكتروني: h.berjas@eajb.com.sa

مصر

يونيمار

20 مركز خدمات

التجمع الأول - القاهرة الجديدة

هاتف: +20 2224 76091-95

هاتف: +20 2224 78072-73

فاكس: +20222478075

بريد إلكتروني: adelzaki@animaregypt.com

العراق

مجموعة الصهبا للتكنولوجيا

شارع مطار المثنى

بغداد

هاتف: +9647901906953

هاتف دبي: +97143973851

بريد إلكتروني: bosch@sahbatechnology.com

الأردن

الجذور العربية Roots Arabia - الأردن

شارع ناصر بن جميل، المبنى 37 الرابية

11194 عمان

هاتف: +962 6 5545778

بريد إلكتروني: bosch@rootsjordan.com

الكويت

شركة القرين لتجارة السيارات

منطقة الشويخ الصناعية، مبنى 1، قطعة 16، شارع

رقم 3

صندوق بريد صندوق 164 - 13002 الصفاة

هاتف: 24810844

فاكس: 24810879

بريد إلكتروني: josephkr@aaalmutawa.com

لبنان

طحيني هنا وشركاه ش.ذ.م.م.

صندوق بريد صندوق 90-449

جديده

الدورة-بيروت

هاتف: +9611255211

بريد إلكتروني: service-pt@tehini-hana.com

المغرب

روبر بوش المغرب ش.ذ.م.م

53، زقفة الملازم محروود محمد

20300 كازابلانكا

بريد إلكتروني: sav.outillage@ma.bosch.com

عُمان

ملتن للتجارة والمقاولات ش.م.م

صندوق بريد صندوق 131

حي روي، 112 سلطة عُمان

هاتف: +968 99886794

بريد إلكتروني: malatanpowertools@malatan.net

قطر

الدولية لملول البناء ش.م.م

صندوق بريد صندوق 51،

هاتف الدوحة: +974 40065458

فاكس: +974 4453 8585

بريد إلكتروني: csd@icsdoha.com

المملكة العربية السعودية

الجفالي وأخوانه للمعدات الفنية (جيتكو)

الكيلو 14، طريق المدينة، منطقة البوادي

جدة 21431
هاتف: +966 2 6672222 فرع 1528
فاكس: +966 2 6676308
بريد إلكتروني: roland@eajb.com.sa

سوريا

مؤسسة دلال للأدوات الكهربائية
صندوق بريد صندوق 1030
حلب
هاتف: +963212116083
بريد إلكتروني: rita.dallal@hotmail.com

تونس

روبرت بوش تونس ش.ذ.م.م
7 زنقة ابن بطوطة Z.I. سان جوبان
مقرين رياض
2014 ابن عروس
هاتف: +216 71 427 496/879
فاكس: +216 71 428 621
بريد إلكتروني: sav.outillage@tn.bosch.com

الإمارات العربية المتحدة

المركزية للسيارات والمعدات ذ.م.م، صندوق بريد
صندوق 1984
شارع الوحدة - مبنى صنعاء القديمة
الشارقة
هاتف: +971 6 593 2777
فاكس: +971 6 533 2269
بريد إلكتروني: powertools@centralmotors.ae

اليمن

مؤسسة أبو الرجال التجارية
صنعاء، شارع الزبيرى، أمام مبنى البرلمان الجديد
هاتف: +967-1-202010
فاكس: +967-1-279029
بريد إلكتروني: tech-tools@abualrejal.com

التخلص من العدة الكهربائية

يجب التخلص من الشافطة الخوائية والتوابع
والتغليف بطريقة محافظة على البيئة عن طريق
تسليمها لمراكز النفايات القابلة لإعادة التصنيع.
لا ترم الشافطة في النفايات المنزلية!



فقط لدول الاتحاد الأوروبي:

حسب التوجيه الأوروبي EU/2012/19
بصدد الأجهزة الكهربائية والالكترونية القديمة
وتطبيقه ضمن القانون المحلي، ينبغي جمع وفصل
الشافطات التي لم تعد صالحة للاستعمال والتخلص
منها لمركز يقوم بإعادة استعمالها بطريقة محافظة
على البيئة.

آفارسی

- هشدار** به محض خارج شدن کف یا آب از جاروبرقی، آن را سریع خاموش کنید و محفظه را تخلیه کنید. جاروبرقی ممکن است در غیر اینصورت آسیب ببیند.
- ◀ **توجه! جاروبرقی را بایستی تنها در فضاهای داخلی نگهداری کرد.**
 - ◀ **توجه! شناور را مرتب تمیز کنید و آن را از نظر آسیدیدگی کنترل کنید.** در غیر اینصورت کارایی دستگاه دچار اختلال می گردد.
 - ◀ **در صورت لزوم کار با جاروبرقی در محیط و اماکن مرطوب، باید از یک کلید حفاظتی جریان خطا و نشستی زمین (کلید قطع کننده اتصال با زمین) استفاده کنید.** استفاده از کلید حفاظتی جریان خطا و نشستی زمین خطر برق گرفتگی را کاهش می دهد.
 - ◀ **جاروبرقی را به منبع جریان برق ارت شده مطابق مقررات متصل کنید.** پریز و کابل برق بایستی دارای حفاظ ارت فعال باشند.
 - ◀ **قبل از هر بار استفاده، جاروبرقی، کابل و دوشاخه را کنترل کنید.** در صورت تشخیص هر گونه آسیب دیدگی، از جاروبرقی استفاده نکنید. جاروبرقی را سر خود باز نکنید و برای تعمیر دستگاه فقط به متخصصین حرفه ای رجوع و از وسایل یدکی اصل استفاده کنید. کابل، دوشاخه و کلید آسیب دیده، خطر برق گرفتگی را افزایش می دهند.
 - ◀ **کابل را لگد مال یا له نکنید.** جهت درآوردن دوشاخه از پریز یا حرکت دادن جاروبرقی از کشیدن کابل خودداری کنید. کابل های آسیب دیده، خطر برق گرفتگی را افزایش میدهند.
 - ◀ **قبل از تمیز کردن، انجام تنظیمات، تعویض متعلقات یا کنار گذاشتن جاروبرقی، دوشاخه را از پریز بکشید.** رعایت این اقدامات پیشگیری ایمنی از راه افتادن ناخواسته جاروبرقی جلوگیری می کند.
 - ◀ **مراقب باشید که محل کار شما از تهویه کافی برخوردار باشد.**
 - ◀ **برای تعمیر دستگاه فقط به متخصصین حرفه ای رجوع و از وسایل یدکی اصل استفاده کنید.** اینگونه ایمنی جاروبرقی تضمین می شود.
 - ◀ **قبل از راهاندازی، از بینقصی شلنگ مکش اطمینان حاصل کنید.** در این حالت، شلنگ مکش را روی جاروبرقی نصب شده بگذارید تا ناخواسته هیچ گرد و غباری خارج نشود. در غیر اینصورت ممکن است، گرد و غبار تنفس کنید.
 - ◀ **روی جاروبرقی ننشینید.** این باعث آسیب دیدگی جاروبرقی می شود.
 - ◀ **در نحوه کاربری کابل برق و شلنگ مکش دقت کنید.** امکان به خطر انداختن اشخاص دیگر وجود دارد.
 - ◀ **جاروبرقی را با فشار مستقیم آب تمیز نکنید.** نفوذ آب به قسمت بالای جاروبرقی خطر برق گرفتگی را افزایش می دهد.

راهنمایهای ایمنی برای جاروبرقی



- همه دستورات ایمنی و راهنمائیها را بخوانید. اشتباهات ناشی از عدم رعایت این دستورات ایمنی ممکن است باعث برقگرفتگی، سوختگی و یا سایر جراحات های شدید شود.
- همه هشدارهای ایمنی و راهنمائیها را برای آینده خوب نگهداری کنید.
- ◀ **این مکنده (جاروبرقی) برای استفاده توسط کودکان و سایر افراد دارای کاستیهای روحی و جسمی یا بدون تجربه یا آشنایی مناسب نیست.** در غیر اینصورت خطر کاربرد اشتباه و جراحات وجود دارد.
 - ◀ **مواظب کودکان باشید.** اینگونه اطمینان حاصل می کنید که کودکان با جاروبرقی بازی نمی کنند.

- هشدار** از باز زدن اجسامی که مواد مضر برای سلامتی تولید می کنند، مانند گرد و غبار چوب درخت بلوط و راش، گرد و غبار سنگ و آزبست، خودداری کنید. این مواد سرطانزا هستند. در مورد نحوه ی برخورد با گرد و غبار های مضر برای سلامتی از قوانین و مقررات معتبر مربوط به کشور خود کسب اطلاع کنید.
- ◀ **تنها وقتی جاروبرقی را بکار برید که اطلاعات کافی در مورد نحوه کاربری آن را دریافت کردهاید.** بکارگیری دقیق راهنمایها، استفاده اشتباه و بروز جراحات را کاهش می دهد.

- هشدار** این جاروبرقی برای مکش مواد خشک و در صورت تدبیرات متناسب جهت مکش مایعات نیز مناسب است. نفوذ مایعات خطر برق گرفتگی را افزایش می دهد.
- ◀ **از مکش مایعات دارای قابلیت انفجا یا اشتعال مانند بنزین، روغن، الکل و مواد حلال خودداری کنید.** از مکش گرد و غبار داغ یا قابل اشتعال خودداری کنید. از جاروبرقی در فضاهای دارای خطر انفجار خودداری کنید. گرد و غبارها، بخارها و مایعات می توانند آتش گرفته و یا منفجر شوند.

- هشدار** از پریز تنها برای موارد تعیین شده در دفترچه راهنما استفاده کنید.

این علائم و مفهومی آنها را خوب بخاطر بسپارید. فهم درست این علائم به شما جهت استفاده ی درست و ایمن از جاروبرقی کمک می کند.

علامت ها

علائم و نماد های زیر و معانی آنها میتوانند برای کار و استفاده از جاروبرقی شما پر اهمیت باشند. لطفاً

علائم و مفاهیم آن

هشدار! همه دستورات ایمنی و راهنماها را بخوانید. اشتباهات ناشی از عدم رعایت این دستورات ایمنی ممکن است باعث برقرفتگی، سوختگی و یا سایر جراحات های شدید شود.



مکنده را جهت حمل و نقل مثلاً به قلاب یک جرثقیل یا بالا بر آویزان نکنید. مکنده قابلیت حمل با جرثقیل یا بالا بر را ندارد. خطر جراحات یا آسیب دیدگی وجود دارد.



از مکنده به عنوان جایی برای نشستن یا گذاشتن پا یا نردبان استفاده نکنید. مکنده ممکن است در غیر اینصورت آسیب ببیند. خطر جراحات وجود دارد.



GAS 15

خاموش کردن

Off

مکش

On

کرد و غبارهای جمع شده



GAS 15 PS

اتوماتیک قطع/وصل

1+

مکش گرد و غبارهای ایجاد شده از ابزارهای برقی مکنده به طور خودکار روشن و با تأخیر زمانی دوباره خاموش می شود

خاموش کردن

0

مکش

1

کرد و غبارهای جمع شده



اطلاعات مربوط به توان اتصال مجاز ابزار برقی متصل شده (بر حسب کشور مربوط)

max.
2100 W
min.
100 W

توضیحات محصول و کارکرد

موارد استفاده از دستگاه

این دستگاه برای مکش، جمع آوری، جدا سازی و هدایت مواد خشک و غیر قابل اشتعال، مایعات غیر قابل اشتعال و مخلوط آب و هوا مناسب است. همچنین برای انتظارات کاری بالا هنگام کاربری صنعتی، کارگاهی، کار فنی، هتلها، مدارس، دفاتر و نیز برای مصارف خانگی مناسب می باشد. تنها وقتی از جاروبرقی استفاده کنید که با تمام کاراییهای آن آشنا هستید و می توانید بدون محدودیتی آن را بکار گیرید و با راهنمایهای مربوطه را دریافت کرده اید.

اجزاء دستگاه

شماره گذاری اجزای مصور، مربوط به تصویر جاروبرقی در صفحه ی تا شو می باشد.

(1) محفظه

- (2) شلنگ مکش (عملکرد مکش)
- (3) پرز برای ابزار برقی (GAS 15PS)
- (4) کلید انتخاب انواع عملکرد (GAS 15PS)
- (4) کلید قطع و وصل (GAS 15)
- (5) دسته مخصوص حمل و نقل
- (6) کلید SFC
- (7) قسمت بالای جاروبرقی
- (8) چفت قسمت بالای جاروبرقی
- (9) فرمان
- (10) گیره نگهدارنده شلنگ مکش
- (11) گیره نگهدارنده لوله مکش
- (12) گیرنده ی شلنگ (عملکرد دمش)
- (13) ترمز فرمان
- (14) آداپتور مکش
- (15) بست نگهدارنده ی شلنگ مکنده

- | | |
|--|--|
| (25) لوله مکش | (16) لوله ی مکنده |
| (26) دکمه فشاری | (17) نازل سرکچ |
| (27) ورودی مکنده | (18) کیسه/پلاستیکی گرد و غبار ^(A) |
| (28) گیره های اتصال کیسه ی پلاستیکی | (19) فیلتر اصلی |
| (29) نگهدارنده فیلتر | (20) فیلتر مرطوب |
| (30) سبد فیلتر | (21) نازل دوکی |
| (31) سوراخ هواگیری | (22) لبه لاستیکی |
| (A) کلیه متعلقاتی که در تصویر و یا در متن آمده است، بطور معمول همراه دستگاه ارائه نمی شود. لطفاً لیست کامل متعلقات را از فهرست برنامه متعلقات اقتباس نمایند. | (23) نوارهای سیمی |
| | (24) نازل کف |

مشخصات فنی

GAS 15 PS	GAS 15	مکنده ی خشک/تر	
3 601 JE5 1..	3 601 JE5 0..		شماره فنی
1100	1100	W	قدرت ورودی نامی
60-50	60-50	Hz	فرکانس
15	15	l	حجم محفظه (ناخالص)
8	8	l	حجم خالص (مایعات)
8	8	l	حجم کیسه زیاله
			پیشینه فشار منفی ^(A)
22	22	kPa	- مکنده
22	22	kPa	- توربین
			پیشینه مقدار جریان عبوری ^(A)
33	33	l/s	- مکنده
53	53	l/s	- توربین
●	-		اتوماتیک قطع/وصل
9,6	9,6	kg	وزن مطابق استاندارد EPTA-Procedure 01:2014
I/⊕	II/⊞		کلاس ایمنی
IPX4	IPX4		نوع حفاظت

(A) اندازهگیری شده با یک شلنگ مکش دارای قطر 35 میلیمتر و طول 3 متر

مقادیر برای ولتاژ نامی [230] U ولت میباشند. برای ولتاژهای مختلف و تولیدات مخصوص کشورها، ممکن است این مقادیر، متفاوت باشند.

اتوماتیک قطع/وصل ^(A)			
ولتاژ نامی	پیشینه توان	کمینه توان	
V 240-220	W 2100	W 100	EU
V 240	W 1760	W 100	UK
V 230	W 2100	W 100	CH

(A) اطلاعات مربوط به توان اتصال مجاز ابزار برقی متصل شده (بر حسب کشور مربوط)

اطلاعات مربوط به صدا و ارتعاش

نصب

◀ قبل از تمیز کردن، انجام تنظیمات، تعویض متعلقات یا کنار گذاشتن جاروبرقی، دوشاخا را از پریز بکشید. رعایت این اقدامات پیشگیری ایمنی از راه افتادن ناخواسته جاروبرقی جلوگیری می کند.

نصب متعلقات مکش (رجوع شود به تصویر A)

شلنگ مکنده (16) مجهز به سیستم فرارگیری کلیک می باشد، که می تواند به متعلقات مکش (آداپتور مکنده (14)، نازل سرکج (17)) متصل شود.

نصب نازلها و لولهها

- سپس نازل سرکج (17) را روی شلنگ مکش (16) قرار دهید تا دکمه های فشاری (26) شلنگ مکش به طور محسوس جا بیفتند.
- سپس متعلقات مکش دلفواه (مانند نازل کف، نازل دوکی، لوله مکش و غیره) را محکم روی نازل سرکج (17) قرار دهید.
- برای برداشتن، هر دو دکمه فشاری (26) را با داخل فشار دهید و اجزاء را از هم باز کنید.

نصب آداپتور مکش (GAS 15 PS)

- سپس آداپتور مکش (14) را روی شلنگ مکش (16) قرار دهید تا دکمه های فشاری (26) شلنگ مکش به طور محسوس جا بیفتند.
- برای برداشتن، هر دو دکمه فشاری (26) را با داخل فشار دهید و اجزاء را از هم باز کنید.

نصب لوله ی مکنده

عملکرد مکش (رجوع کنید به تصویر B1)

- شلنگ مکش (16) را روی نگهدارنده فیلتر (2) قرار دهید و آن را تا انتها در جهت چرخش بچرخانید.
نکته: هنگام کار، به دلیل مالش گرد و غبار در شلنگ مکش و متعلقات، بار الکترومغناطیسی ایجاد می شود که ممکن است کاربر به شکل تخلیه بار الکتریکی حس کند (بر حسب شرایط محیطی و حس کاربر).
به طور کلی شرکت Bosch استفاده از یک شلنگ مکش ضد استاتیکی (متعلقات) را جهت مکش ریزگرد و مواد خشک توصیه میکند.

عملکرد دمش (رجوع کنید به تصویر B2)

◀ مکنده دارای عملکرد دمش است. هوای خروجی را در فضای باز ندمید. عملکرد دمش را تنها با یک شلنگ تمیز بکار برید. گرد و غبار می توانند برای سلامتی مضر باشند.
- جاروبرقی را دست کم برای 5 ثانیه روشن کنید (: کلید قطع و وصل (4) GAS 15 را روی "On" بگذارید؛ GAS 15PS: کلید انتخاب نوع عملکرد (4) را روی علامت "مکش" قرار دهید تا شنگ مکش (16) را از گرد و غبارهای مانده پاک کنید.
- شلنگ مکش (16) را در خلاف جهت عقربه های ساعت تا انتها بچرخانید و آن را از گیرنده ی شلنگ (2) بیرون بکشید.

- شلنگ مکش (16) را در گیرنده ی شلنگ (12) قرار دهید و آن را در جهت عقربه های ساعت تا انتها بچرخانید.

قرار دادن/برداشتن کیسه ی پلاستیکی یا کیسه ی گرد و غبار (مکش خشک) (رجوع کنید به تصاویر C1C4)

جهت مکش خشک می توانید یک کیسه پلاستیکی (18) یا یک کیسه ی گرد غبار (متعلقات) را در محفظه (1) قرار دهید. اینگونه دفع آلودگیهای درشت آسان میشود.

تعویض کیسه ی پلاستیکی

- دربها (8) را باز کنید و قسمت بالایی مکنده (7) را بردارید.
- کیسه ی پلاستیکی (18) را از طرف سوراخ ورودی به بالا در محفظه (1) قرار دهید. کیسه ی پلاستیکی واقع در ورودی مکش (27) را به کمک گیره ها (28) سفت کنید.
- مطمئن شوید که کیسه پلاستیکی (18) کاملاً بر دیوارهای داخلی محفظه (1) واقع شود.
- بقیه کیسه پلاستیکی (18) را روی دیواره محفظه (1) بکشید.
- قسمت بالایی مکنده (7) را قرار دهید و دربها (8) را ببندید.

برداشتن کیسه ی پلاستیکی و بستن

- دربها (8) را باز کنید و قسمت بالایی مکنده (7) را بردارید.
- دیواره ی کیسه ی پلاستیکی (18) را از گیره ها (28) به عقب بکشید.
- کیسه پلاستیکی (18) را با احتیاط از مکنده (1) بردارید، بدون اینکه به آن آسیبی برسد.
- در این حین دقت کنید که کیسه ی پلاستیکی به سوراخ مکش (27) یا سایر اشیاء مالیده نشود.

تعویض/نصب کیسه گرد و غبار (متعلقات)

- دربها (8) را باز کنید و قسمت بالایی مکنده (7) را بردارید.
- کیسه گرد و غبار پُر (18) را از فلائز اتصال بردارید. درپه ی کیسه زباله را با هم آوردن درب آن ببندید. کیسه گرد و غبار بسته را از محفظه (1) بردارید.
- یک کیسه گرد و غبار نو را روی فلائز اتصال مکنده قرار دهید. مطمئن شوید که کیسه گرد و غبار به طور کامل از طرف طول روی دیواره داخلی مکنده (1) قرار گرفته باشد.
- قسمت بالایی مکنده (7) را قرار دهید و دربها (8) را ببندید.

قرار دادن لبه لاستیکی (مکش تر) (رجوع کنید به تصویر D)

- نوارهای برس (23) را با یک ابزار متناسب از نازل کف (24) بلند کنید.
- لبههای لاستیکی (22) را در نازل کف (24) قرار دهید.

نکته: طرف پرداختشده لبههای لاستیکی بایستی به طرف بیرون باشند.

◀ چنانچه خروجی هوا در اتاق کاهش یابد، بایستی جریان تهویه کافی هوا در اتاق برقرار باشد. به قوانین کشور خود توجه نمایید.

مکنده به یک پرز دارای حفاظت اتصال (3) مجهز است. شما می توانید یک وسیله ی برقی جانبی را به آن وصل نمایید. به حداکثر ظرفیت اتصال مجاز وسیله ی برقی وصل شده توجه نمایید.

- آداپتور مکش (14) (رجوع کنید به „نصب آداپتور مکش (GAS 15 PS)“، صفحه 219) را نصب کنید.
- آداپتور مکش (14) را در لوله مکش ابزار برقی فرو کنید.

نکته: هنگام کار با ابزارهای الکتریکی، که فشار هوای ورودی شان در شلنگ مکش کم است (مثلا اهره های عمودپر، ساب زن و غیره) بایستی سوراخ هواگیری (31) آداپتور مکش (14) باز شود. تنها اینگونه تمیز کننده ی نیمه خودکار (SFC) بدون اشکال کار می کند.

بدین منظور، رینگ را روی سوراخ هواگیری (31) بکشید تا بیشترین قطر سوراخ ایجاد گردد.

- جهت راه اندازی اتوماتیک قطع/ وصل مکنده، کلید انتخاب نوع عملکرد (4) را روی „اتوماتیک قطع/ وصل“ قرار دهید.

- برای راه اندازی مکنده، ابزار متصل شده به پرز (3) را روشن کنید. جاروبرقی به طور خودکار روشن می شود.

- برای متوقف کردن مکش ابزار برقی را خاموش کنید.

عملکرد پسارکتی اتوماتیک قطع/وصل تا 6 ثانیه ادامه دارد تا بقطه گرد و غبار را از شلنگ مکش بیرون بکشد.

- جهت خاموش کردن مکنده، کلید انتخاب نوع عملکرد (4) را روی علامت „خاموش کردن“ قرار دهید.

مکش مرطوب

◀ از مکش مایعات دارای قابلیت انفجا یا اشتعال مانند بنزین، روغن، الکل و مواد حلال خودداری کنید. از مکش گرد و غبار داغ یا قابل اشتعال خودداری کنید. از جاروبرقی در فضاهای دارای خطر انفجار خودداری کنید. گرد و غبارها، بخارها و مایعات می توانند آتش گرفته و یا منفجر شوند.

◀ از مکنده به عنوان پمپ آب استفاده نکنید. مکنده برای مکش هوا و مخلوط آب در نظر گرفته شده است.

نکته: مطمئن شوید که هنگام مکش تر، فیلتر اصلی (19) از مکنده برداشته شده است.

مراحل کاری قبل از مکش تر

- دربها (8) را باز کنید و قسمت بالایی مکنده (7) را بردارید.

- نگهدارنده فیلتر (29) را تا انتها در جهت چرخش بچرخانید و نگهدارنده فیلتر را همراه با فیلتر اصلی (19) از قسمت بالایی مکنده (7) بیرون بکشید.

- در صورت لزوم، کیسه پلاستیکی (18) یا کیسه گرد و غبار را بردارید.

قرار دادن فیلتر مرطوب (مکش تر) (رجوع کنید به تصاویر E1E2)

هنگام مکش مخلوط های آب و مواد سفت، جهت دفع آسان تر از فیلتر مرطوب (20) استفاده کنید که آب مواد سفت را جدا می کند.

- دربها (8) را باز کنید و قسمت بالایی مکنده (7) را بردارید.

- نگهدارنده فیلتر (29) را تا انتها در جهت چرخش بچرخانید و نگهدارنده فیلتر را همراه با فیلتر اصلی (19) از قسمت بالایی مکنده (7) بیرون بکشید.

- لیه ی فیلتر مرطوب (20) را روی سبد فیلتر (30) بتکانید.

- قسمت بالایی مکنده (7) را قرار دهید و دربها (8) را ببندید.

طرز کار با دستگاه

◀ قبل از تمیز کردن، انجام تنظیمات، تعویض متعلقات یا کنار گذاشتن جاروبرقی، دوشاخا را از پرز بکشید. رعایت این اقدامات پیشگیری ایمنی از راه افتادن ناخواسته جاروبرقی جلوگیری می کند.

راه اندازی و نحوه کاربرد دستگاه

◀ به ولتاژ برق شبکه توجه کنید! ولتاژ منبع جریان برق باید با مقادیر موجود بر روی برچسب جارو برقی مطابقت داشته باشد.

◀ در مورد نحوه ی برخورد با گرد و غبار های مضر برای سلامتی از قوانین و مقررات معتبر مربوط به کشور خود کسب اطلاع کنید.

از جاروبرقی کلا در مکانهای دارای خطر انفجار استفاده نکنید.

جهت تضمین کارایی بهینه، بایستی شلنگ مکش (16) را همیشه کاملاً دور قسمت بالایی مکنده (7) کلاف کنید.

مکش خشک

نکته: مطمئن شوید که هنگام مکش خشک، فیلتر اصلی (19) در مکنده قرار گرفته باشد.

مکش گرد و غبارهای جمع شده (GAS 15)

- جهت روشن کردن مکنده، کلید قطع و وصل (4) را روی "On" قرار دهید.

- جهت خاموش کردن مکنده، کلید قطع و وصل (4) را روی "Off" قرار دهید.

مکش گرد و غبارهای جمع شده (GAS 15 PS)

- جهت روشن کردن مکنده، کلید انتخاب نوع عملکرد (4) را روی علامت "مکش" قرار دهید.

- جهت خاموش کردن مکنده، کلید انتخاب نوع عملکرد (4) را روی علامت „خاموش کردن“ قرار دهید.

مکش گرد و غبار ناشی از ابزارهای برقی در حال کار (GAS 15 PS) (رجوع کنید به تصویر F)

در صورت نیاز به یک کابل پدکی برای اتصال به شبکه برق، بایستی به شرکت بوش و یا به نمایندگی مجاز بوش (خدمات پس از فروش) برای ابزار آلات برقی بوش مراجعه کنید تا از بروز خطرات ایمنی جلوگیری بعمل آید.

تخلیه منظم محفظه گرد و غبار و تمیز کردن فیلتر، توان مکش بهینه را تضمین می کند. چنانچه پس از آن قدرت مکش حاصل نشد، جاروبرقی را به خدمات پس از فروش بسپارید.

تمیز کردن/تعویض فیلتر (رجوع کنید به تصویر H1-H2)

فیلترهای آسپیدیده را سریع عوض کنید.

- در بها (8) را باز کنید و قسمت بالایی مکنده (7) را بردارید.

- نگهدارنده فیلتر (29) را تا انتها در جهت چرخش بچرخانید و نگهدارنده فیلتر را همراه با فیلتر اصلی (19) از قسمت بالایی مکنده (7) بیرون بکشید.

- فیلتر اصلی دارای آلودگی/آسپیدیده (19) را از نگهدارنده فیلتر (29) جدا کنید.

- برهه‌های فیلتر اصلی (19) را با یک برس نرم تمیز کنید.

یا

فیلتر اصلی آسپیدیده (19) را تعویض کنید.

- نگهدارنده فیلتر (29) را روی فیلتر جدید/تمیز شده (19) قرار دهید.

- نگهدارنده فیلتر (29) را همراه با فیلتر اصلی (19) را روی سبد فیلتر (30) برانید و نگهدارنده فیلتر (29) را تا انتها در جهت چرخش بچرخانید.

- قسمت بالایی مکنده (7) را قرار دهید و در بها (8) را ببندید.

تمیز کردن محفظه گرد و غبار

- محفظه (1) گاه به گاه با مواد شوینده بدون قابلیت کفزایی تمیز کنید و بگذارید خشک شود.

نگهداری و حمل و نقل (رجوع کنید به تصویر A)

- کابل برق را دور قسمت دسته (5) کلاف کنید.

- لوله های مکش (25) را در نگهدارنده ها (11) قرار دهید.

- شلنگ مکش (16) را دور قسمت بالایی جارو برقی قرار دهید و بست نگهدارنده (15) را در گیره (10) ببندید.

- جاروبرقی را از دسته (5) حمل کنید.

- جاروبرقی را در یک اتاق خشک بگذارید و آن را در برابر کاربری غیر مجاز محافظت کنید.

- جهت تثبیت کردن فرمان (9) ترمز فرمان (13) را به پایین بکشید.

رفع ایرادها

◀ در صورت بروز اختلال (مانند شکستگی فیلتر) بایستی جاروبرقی را فوراً خاموش کرد. قبل از راه اندازی مجدد بایستی رفع اشکال شود.

- قسمت بالایی مکنده (7) را قرار دهید و در بها (8) را ببندید.

- لبه لاستیکی (22) را در نازل کف (24) قرار دهید.

مکش مایعات

- مکنده را روشن کنید (GAS 15): کلید قطع و وصل (4) را روی „On“ بگذارید ; GAS 15 PS: کلید انتخاب نوع عملکرد (4) را روی علامت „مکش“ قرار دهید.

جاروبرقی به یک شناور مجهز است. در صورت رسیدن به بیشینه ی حد پر شدن، جارو برقی متوقف می شود.

- مکنده را روشن کنید (GAS 15): کلید قطع و وصل (4) را روی „Off“ بگذارید ; کلید انتخاب نوع عملکرد (4) را روی علامت „خاموش کردن“ قرار دهید (GAS 15 PS).

- محفظه (1) را خالی کنید.

پس از مکش تر جهت جلوگیری از تشکیل قارچ:

- قسمت بالایی جارو برقی (7) را بردارید و بگذارید خوب خشک شود.

- فیلتر مرطوب (20) را بیرون بیاورید و بگذارید آن هم خوب خشک شود.

تمیزکننده فیلتر نیمهخودکار (رجوع کنید به G)

چنانچه قدرت مکش کافی نباشد، بایستی تصفیه ی فیلتر را به کار انداخت.

تعداد دفعات تصفیه ی فیلتر به نوع و مقدار گرد و غبار بستگی دارد. تصفیه ی منظم، حداکثر توان دستگاه را ثابت نگاه می دارد.

در مورد تمیز کننده ی نیمه خودکار فیلتر (SFC) با برگشت جریان هوا، پره های فیلتر از گرد و غبار مانده پاک می شوند.

فیلتر پره‌های دارای آلودگی سطحی دارای کارایی کامل میباشد. تمیز کردن دستی فیلتر با تکاندن یا زیر فشار باد گرفتن نیاز نیست و ممکن است حتی به فیلتر آسیب برساند.

فعال کردن تمیز کننده ی SFC

- با کف دست، ورودیهای نازل و شلنگ مکش را ببندید.

- سه بار کلید (6SFC) را فشار دهید.

مراقبت و سرویس

مراقبت، تعمیر و تمیز کردن دستگاه

◀ قبل از تمیز کردن، انجام تنظیمات، تعویض متعلقات یا کنار گذاشتن جاروبرقی، دوشاخا را از پریز بکشید. رعایت این اقدامات پیشگیری ایمنی از راه افتادن ناخواسته جاروبرقی جلوگیری می کند.

◀ جاروبرقی و دریچه ی تهویه را برای کارایی خوب و امن تمیز نگهدارید.

◀ هنگام تمیز کردن و سرویس مکنده از یک ماسک تنفسی استفاده کنید.

راهنمایی	اشکال / ایراد
- کابل برق، دوشاخه، فیوز و پریز را کنترل کنید. GAS 15 PS کلید انتخاب نوع عملکرد (4) روی «اتوماتیک قطع/وصل» قرار دارد.	توربین مکش کار نمیکند.
- کلید انتخاب نوع عملکرد (4) را روی علامت «مکش» بگذارید یا ابزار برقی متصل شده به پریز (3) را روشن کنید.	
- مکنده را خاموش کنید و 5 دقیقه منتظر بمانید، پس از 5 دقیقه دوباره روشن کنید.	توربین مکش پس از تخلیه محفظه کار نمیکند.
- محفظه (1) را تخلیه کنید.	توان مکش پایین است.
- انسدادهای نازل مکش، لوله ی مکش (25)، شلنگ مکش (16) یا فیلتر (19) را برطرف کنید.	
- کیسه ی پلاستیکی (18) یا کیسه ی گرد غبار را تعویض کنید.	
- نگهدارنده فیلتر (29) را درست جایبندازید.	
- قسمت بالایی مکنده (7) را درست قرار دهید و درپها (8) را ببندید.	
- فیلتر اصلی (19) را عوض کنید.	
- نصب صحیح فیلتر اصلی (19) را کنترل کنید.	خروج گرد و غبار هنگام مکش
- فیلتر اصلی (19) را عوض کنید.	
در مورد مایعات بدون قابلیت هدایت جریان الکتریسیته یا تشکیل قارچ، قطع اتوماتیک کار نمیکند.	قطع اتوماتیک (مکش تر) فعال نمی شود.
- وضعیت پُر بودن را کنترل کنید.	
- کلید (6SFC) را فشار دهید.	تمیز کننده فیلتر کار نمی کند.

استفاده را جداگانه جمع آوری کرد و نسبت به باز یافت مناسب با محیط زیست اقدام بعمل آورد.

خدمات و مشاوره با مشتریان

دفتر خدمات پس از فروش به سئوالات شما در باره تعمیرات، سرویس و همچنین قطعات یدکی و متعلقات پاسخ خواهد داد. نقشه های سه بعدی و اطلاعات در مورد قطعات یدکی را در تارنمای زیر میباید: www.bosch-pt.com
گروه مشاوره به مشتریان Bosch با کمال میل به سئوالات شما درباره محصولات و متعلقات پاسخ می دهند.

برای هرگونه سوال و یا سفارش ابزار یدکی و متعلقات، حتماً شماره فنی ده رقمی کالا را مطابق برچسب روی ابزار برقی اطلاع دهید.

ایران

روبرت بوش ایران - شرکت بوش تجارت پارس
میدان ونک، خیابان شهید خدای، خیابان آفتاب
ساختمان مادیران، شماره 3، طبقه سوم.

تهران 1994834571

تلفن: 42039000+9821

از رده خارج کردن دستگاه

چارو برقی، متعلقات و بسته بندی آن، باید طبق مقررات حفظ محیط زیست از رده خارج و باز یافت شوند.

مکنده را داخل زباله دان خانگی نیاندازید!

فقط برای کشورهای عضو اتحادیه



اروپا:

طبق آئین نامه و دستورالعمل اروپائی EU/2012/19 در باره دستگاههای کهنه الکتریکی و الکترونیکی و تبدیل آن به حق ملی، باید چارو برقی های غیر قابل



2 607 432 024

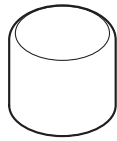

1 619 PA7 285



2 608 000 585



2 607 000 165



2 607 000 166



2 607 000 170



1 609 201 230



1 609 201 229



1 609 390 481



2 608 000 573

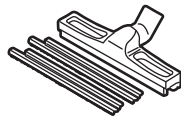

1 609 390 478

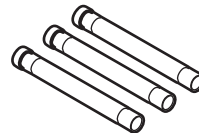

2 608 000 575

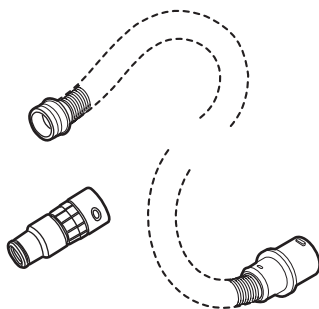

5 m



35 mm



-

2 608 000 565

5 m

35 mm

•

2 608 000 566

5 m

22 mm

-

2 608 000 567

5 m

22 mm

•

2 608 000 568

3 m

35 mm

-

2 608 000 569

3 m

35 mm

•

2 608 000 570

3 m

22 mm

-

2 608 000 571

3 m



22 mm

•

2 608 000 572

CE		I
de	EU-Konformitätserklärung	Wir erklären in alleiniger Verantwortung, dass die genannten Produkte allen einschlägigen Bestimmungen der nachfolgend aufgeführten Richtlinien und Verordnungen entsprechen und mit folgenden Normen übereinstimmen. Technische Unterlagen bei: *
	Nass-/Trockensauger Sachnummer	
en	EU Declaration of Conformity	We declare under our sole responsibility that the stated products comply with all applicable provisions of the directives and regulations listed below and are in conformity with the following standards. Technical file at: *
	Wet/dry vacuum cleaner Article number	
fr	Déclaration de conformité UE	Nous déclarons sous notre propre responsabilité que les produits décrits sont en conformité avec les directives, règlements normatifs et normes énumérés ci-dessous. Dossier technique auprès de : *
	Aspirateur eau et poussière N° d'article	
es	Declaración de conformidad UE	Declaramos bajo nuestra exclusiva responsabilidad, que los productos nombrados cumplen con todas las disposiciones correspondientes de las Directivas y los Reglamentos mencionados a continuación y están en conformidad con las siguientes normas. Documentos técnicos de: *
	Aspiradora en húmedo y seco N.º de artículo	
pt	Declaração de Conformidade UE	Declaramos sob nossa exclusiva responsabilidade que os produtos mencionados cumprem todas as disposições e os regulamentos indicados e estão em conformidade com as seguintes normas. Documentação técnica pertencente à: *
	Aspirador universal N.º do produto	
it	Dichiarazione di conformità UE	Dichiariamo sotto la nostra piena responsabilità che i prodotti indicati sono conformi a tutte le disposizioni pertinenti delle Direttive e dei Regolamenti elencati di seguito, nonché alle seguenti Normative. Documentazione Tecnica presso: *
	Aspiratore a umido / a secco Codice prodotto	
nl	EU-conformiteitsverklaring	Wij verklaren op eigen verantwoordelijkheid dat de genoemde producten voldoen aan alle desbetreffende bepalingen van de hierna genoemde richtlijnen en verordeningen en overeenstemmen met de volgende normen. Technisch dossier bij: *
	Alleszuiger Productnummer	
da	EU-overensstemmelseserklæring	Vi erklærer som eneansvarlige, at det beskrevne produkt er i overensstemmelse med alle gældende bestemmelser i følgende direktiver og forordninger og opfylder følgende standarder. Tekniske bilag ved: *
	Våd-/tørsuger Typenummer	
sv	EU-konformitetsförklaring	Vi förklarar under eget ansvar att de nämnda produkterna uppfyller kraven i alla gällande bestämmelser i de nedan angivna direktiven och förordningarna och att de stämmer överens med följande normer. Teknisk dokumentation: *
	Våt-/törssug Produktnummer	
no	EU-samsvarserklæring	Vi erklærer under eneansvar at de nevnte produktene er i overensstemmelse med alle relevante bestemmelser i direktivene og forordningene nedenfor og med følgende standarder. Teknisk dokumentasjon hos: *
	Våt-/tørssuger Produktnummer	
fi	EU-vaatimustenmukaisuusvakuutus	Vakuutamme täten, että mainitut tuotteet vastaavat kaikkia seuraavien direktiivien ja asetusten asiaankuuluvia vaatimuksia ja ovat seuraavien standardien vaatimusten mukaisia. Tekniset asiakirjat saatavana: *
	Märkäkuivaimuri Tuotenumero	
el	Δήλωση πιστότητας ΕΕ	Δηλώνουμε με αποκλειστική μας ευθύνη, ότι τα αναφερόμενα προϊόντα αντιστοιχούν σε όλες τις σχετικές διατάξεις των πιο κάτω αναφερόμενων οδηγιών και κανονισμών και ταυτίζονται με τα ακόλουθα πρότυπα. Τεχνικά έγγραφα στη: *
	Απορροφητήρας υγρής/στεγνής αναρρόφησης Αριθμός ευρετηρίου	
tr	AB Uygunluk beyanı	Tek sorumlu olarak, tanımlanan ürünün aşağıdaki yönetmelik ve direktiflerin geçerli bütün hükümlerine ve aşağıdaki standartlara uygun olduğunu beyan ederiz. Teknik belgelerin bulunduğu yer: *
	Islak/kuru elektrikli süpürge Ürün kodu	

II		CE
pl	Deklaracja zgodności UE Odkurzacz do pra- cy na sucho i mo- kro	Numer katalogowy Oświadczamy z pełną odpowiedzialnością, że niniejsze produkty odpowiadają wszystkim wymaganiom poniżej wymienionych dyrektyw i rozporządzeń, oraz że są zgodne z następującymi normami. Dokumentacja techniczna: *
cs	EU prohlášení oshodě Vysavač pro mo- kré a suché sání	Objednací číslo Prohlašujeme na výhradní zodpovědnost, že uvedený výrobek splňuje všech- na příslušná ustanovení níže uvedených směrnic a nařízení a je vsouladu snás- ledujícími normami: Technické podklady u: *
sk	EÚ vyhlásenie ozhode Vysávač na vysávanie namo- kro/nasucho	Vecné číslo Vyhlasujeme na výhradnú zodpovednosť, že uvedený výrobok spĺňa všetky príslušné ustanovenia nižšie uvedených smerníc a nariadení a je v súlade snás- ledujúcimi normami: Technické podklady má spoločnosť: *
hu	EU konformitási nyilatkozat Nedves / száraz elszívó berende- zés	Cikkszám Egyedüli felelősséggel kijelentjük, hogy a megnevezett termék megfelelnek az alábbiakban felsorolásra kerülő irányelvek és rendeletek valamennyi ide- vágó előírásainak és megfelelnek a következő szabványoknak. Műszaki dokumentumok megőrzési pontja: *
ru	Заявление о соответствии ЕС Пылесос для влажной уборки/ пылесос	Товарный № Мы заявляем под нашу единоличную ответственность, что названные продукты соответствуют всем действующим предписаниям нижеуказанных директив и распоряжений, а также нижеуказанных норм. Техническая документация хранится у: *
uk	Заява про відповідність ЄС Вологовідсмокту вач/пилосмок	Товарний номер Ми заявляємо під нашу одноособову відповідальність, що названі вироби відповідають усім чинним положенням нищезначених директив і розпоряджень, а також нищезначеним нормам. Технічна документація зберігається у: *
kk	EO сәйкестік мағлұмдамасы Жуатын /құрғақ шаңсорғыш	Өнім нөмірі Өз жауапкершілікпен біз аталған өнімдер төменде жзылған директикалар мен жарлықтардың тиісті қағидаларына сәйкестігін және төмендегі нормаларға сай екенін білдіреміз. Техникалық құжаттар: *
ro	Declarație de conformitate UE Aspirator univer- sal	Număr de identificare Declarăm pe proprie răspundere că produsele menționate corespund tutu- ror dispozițiilor relevante ale directivelor și reglementărilor enumerate în ce- le ce urmează și sunt în conformitate cu următoarele standarde. Documentație tehnică la: *
bg	ЕС декларация за съответствие Прахосмукачка за мокро/сухо засмукване	Каталожен номер С пълна отговорност ние декларираме, че посочените продукти отговарят на всички валидни изисквания на директивите и разпоредбите по-долу и съответства на следните стандарти. Техническа документация при: *
mk	EU-Изјава за сообразност Всисувач за мокро/суво всисување	Број на дел/артикл Со целосна одговорност изјавуваме, дека опишаните производи се во согласност со сите релевантни одредби на следните регулативи и прописи и се во согласност со следните норми. Техничка документација кај: *
sr	EU-izjava o usaglašenosti Mokri/suvi usisi- vač	Број predmeta Na sopstvenu odgovornost izjavljujemo, da navedeni proizvodi odgovaraju svim dotičnim odredbama naknadno navedenih smernica u uredaba i da su u skladu sa sledećim standardima. Техничка документација код: *
sl	Izjava o skladnosti EU Mokri/suhi sesal- nik	Številka artikla Izjavljamo pod izključno odgovornostjo, da je omenjen izdelek v skladu z vse- mi relevantnimi določili direktiv in uredb ter ustreza naslednjim standardom. Техничка документација при: *
hr	EU izjava o skladnosti Usisavač za mo- kro/suho usisa- vanje	Kataloški br. Pod punom odgovornošću izjavljujemo da navedeni proizvodi odgovaraju svim relevantnim odredbama direktiva i propisima navedenima u nastavku i da su skladni sa sljedećim normama. Техничка документација се може добити код: *

CE		III	
et	EL-vastavusdeklaratsioon Märg-/kuivtolmuimeja	Tootenumber	Kinnitame ainuvastutajatena, et nimetatud tooted vastavad järgnevalt loetletud direktiivide ja määruste kõikidele asjaomastele nõuetele ja on kooskõlas järgmiste normidega. Tehnilised dokumendid saadaval: *
lv	Deklarācija par atbilstību ES standartiem Vakuumsūcējs mitrai un sausai uzsūkšanai	Izstrādājuma numurs	Mēs ar pilnu atbildību paziņojam, ka šeit aplūkotie izstrādājumi atbilst visiem tālāk minētajās direktīvās un rīkojumos ietvertajām saistošajām nostādņēm, kā arī sekojošiem standartiem. Tehniskā dokumentācija no: *
lt	ES atitikties deklaracija Skysčių ir sausų dulkių siurblys	Gaminio numeris	Atsakingai pareiškiame, kad išvardyti gaminiai atitinka visus privalomus žemiau nurodytų direktyvų ir reglamentų reikalavimus ir šiuos standartus. Techninė dokumentacija saugoma: *
GAS 15 GAS 15 PS	3 601 JE5 0.. 3 601 JE5 1..		2006/42/EC 2014/30/EU 2011/65/EU EN 60335-1:2012+A11:2014 EN 60335-2-69:2012 EN 55014-1:2006+A1:2009+A2:2011 EN 55014-2:2015 EN 61000-3-2:2014 EN 61000-3-3:2013 EN 50581:2012
			BOSCH * Robert Bosch Power Tools GmbH (PT/ECS) 70538 Stuttgart GERMANY
		Henk Becker Executive Vice President Engineering and Manufacturing	Helmut Heinzelmann Head of Product Certification
			
		Robert Bosch Power Tools GmbH, 70538 Stuttgart, GERMANY Stuttgart, 05.07.2018	