

# DEWALT®

RU

## DW033 / DW055E

### Руководство по эксплуатации

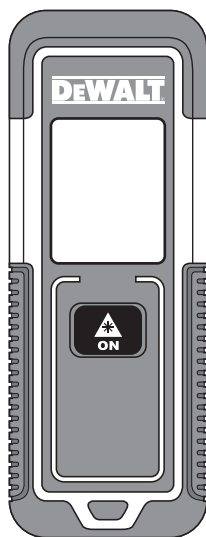

503913 - 09 RUS  
[www.dewalt.com](http://www.dewalt.com)

Перед использованием продукта прочтите данные инструкции



# Рисунки

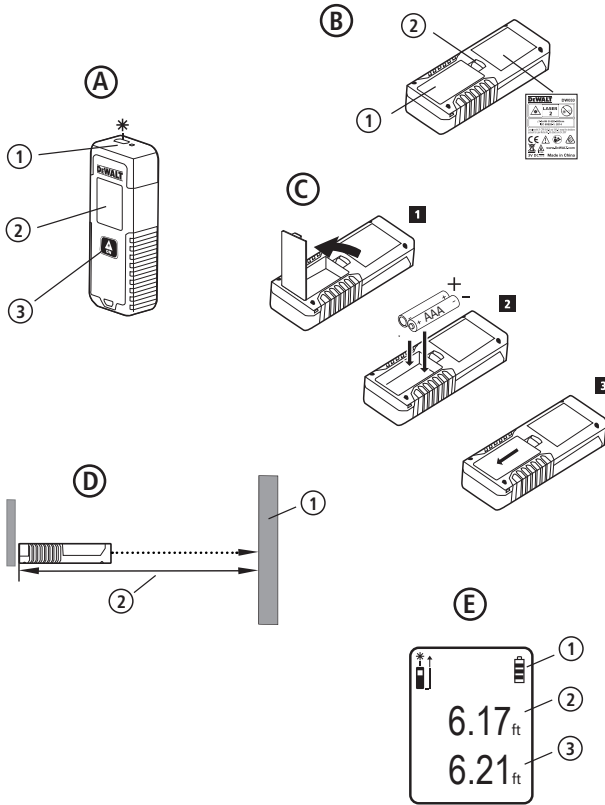

Сс  
.  
.  
.  
.  
.  
Сох  
экс  
обр  
Бє  
⚠  
⚠

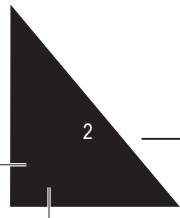

\_\_\_\_\_

## Содержание

- Безопасность пользователя
- Правила безопасности при работе с батареями питания
- Установка батареек питания
- Эксплуатация
- Технические характеристики
- Гарантийные условия
- Коды ошибок

Сохраните все разделы руководства по эксплуатации для последующего к ним обращения.

## Безопасность пользователя



### ВНИМАНИЕ:

Перед использованием продукта внимательно прочтите инструкции по безопасности и руководство по эксплуатации продукта. Ответственный за устройство должен убедиться, что все его пользователи приняли к сведению и придерживаются данных инструкций.



### ВНИМАНИЕ:

На лазерном устройстве для Вашего удобства и безопасности, размещена следующая этикетка, оповещающая о классе данного лазера.



Устройства DW033 и DW055E проецируют видимый лазерный луч, как показано на Рисунке А. Проецируемый лазерный луч принадлежит к классу лазера 2 согласно IEC 60825-1 и соответствует 21 CFR 1040.10 и 1040.11 за исключением отклонений согласно памятке о лазерных устройствах № 50 от 24 июня 2007 г.



### ВНИМАНИЕ:

Во время работы лазерного устройства будьте внимательны, чтобы лазерный луч не попал в глаза (красный источник света). Длительное воздействие лазерного луча может быть опасным для глаз. Не смотрите на лазерный луч через оптические приборы.



### ВНИМАНИЕ:

Для снижения риска получения травмы оператор должен прочесть руководство по эксплуатации устройства, правила безопасности для лазеров и правила безопасности при работе с батареями питания.

## Соответствие Правилам FCC

Данное устройство соответствует требованиям раздела 15 правил FCC. Эксплуатация устройства зависит от следующих двух условий: (1) Данное устройство не может являться причиной вредных помех; (2) Компоненты устройства должны допускать все принимаемые помехи, включая помехи, которые могут вызвать нарушение работы устройства.

## Положение FCC

Данное оборудование успешно прошло проверку на соответствие классу В цифровых устройств согласно части 15 Правил FCC. Эти ограничения рассчитаны на обеспечение защиты от вредных помех при эксплуатации оборудования в жилых помещениях. Данное оборудование создает, использует и может излучать радиоволны, и если оно установлено или эксплуатируется с нарушением инструкций производителя, оно может создавать помехи для средств радиосвязи. Однако нельзя гарантировать, что не помехи не возникнут в каждом конкретном случае. Если данное оборудование будет создавать помехи, вредные для радио- или телевизионного приёма,

наличие которых можно определить, включая и выключая устройство, то пользователю следует принять меры для устранения этих помех одним или более из приведенных ниже способов:

- Изменить положение или ориентацию приемной антенны.
- Увеличить расстояние между оборудованием и принимающим устройством.
- Подключить оборудование к розетке цепи, отличной от той, к которой подключено приемное устройство.
- Обратиться за помощью к своему поставщику или к специалистам в области радио и телевидения.

#### Положения Департамента промышленности Канады (IC)

Цифровая схема класса В этого устройства соответствует канадскому стандарту ICES-003. Данное устройство соответствует требованиям промышленных RSS-стандартов Канады для нелицензируемого оборудования. Эксплуатация устройства зависит от следующих двух условий: (1) Данное устройство не может являться причиной помех; (2) Компоненты устройства должны допускать все принимаемые помехи, включая помехи, которые могут вызвать нарушение работы устройства.

В соответствии с положениями Департамента промышленности Канады радиопередатчик(и) в этом устройстве может работать только с использованием антенны типа и максимального (или меньшего) коэффициента усиления, одобренного для передатчика Департаментом промышленности Канады. Чтобы уменьшить потенциальные радиопомехи с другими пользователями, тип антенны и ее коэффициент усиления должны быть выбраны таким образом, чтобы эквивалентная мощность изотропного излучения (е.и.г.р.) не превышала необходимую для успешной связи.

DeWalt, Slough, Berkshire SL1 3YD, UK настоящим заявляет, что продукт DW033 / DW055E соответствует основным требованиям и всем другим положениям Директивы 1999/S/ЕС. Для получения документов свяжитесь с DeWalt.

## Правила безопасности при работе с батарейками питания



**ВНИМАНИЕ:** Батарейки могут взорваться или протечь, и могут стать причиной травмы или возникновения пожара. Для снижения риска:

**ВСЕГДА** следуйте всем инструкциям и предупреждениям, содержащимся в маркировке батареек питания и на упаковке.

**НЕ ДОПУСКАЙТЕ** короткого замыкания любых контактов батареек питания. **НЕ ЗАРЯЖАЙТЕ** алкалиновые батарейки питания.

**НЕ СМЕШИВАЙТЕ** старые и новые батарейки питания. Заменяйте одновременно все батарейки питания новыми батарейками такой же марки и типоразмера.

**НЕ УСТАНАВЛИВАЙТЕ** батареек с различным химическим составом. **НЕ БРОСАЙТЕ** батарейки питания в огонь. **ВСЕГДА** храните батарейки питания в не доступном для детей месте.

**ВСЕГДА** извлекайте батарейки питания из устройства, если Вы не будете им пользоваться в течение нескольких месяцев.

**ПРИМЕЧАНИЕ:** Убедитесь, что вы используете рекомендованные батарейки питания.

**ПРИМЕЧАНИЕ:** Убедитесь, что батарейки питания установлены правильно с соблюдением полярности.

## Установка батареек питания

**1** Найдите затвор отсека для батареек питания, расположенный на задней стороне устройства (Рисунок В, 2).

**2** Пальцем надавите на затвор, открывая его, и снимите крышку отсека для батареек питания (Рисунок С, 1).

3

4

Уро  
устр

Эк  
1

2

3

4

Из  
Пос  
изм  
дро  
мет  
дую

Что  
и уг  
изм  
ПР  
удел  
еди  
вык



**3** Вставьте две батарейки питания AAA , располагая концы батареек с символами «+» и «-» в соответствии с отметками внутри отсека для батареек (Рисунок С, 2).

**4** Вставьте язычки в нижней части крышки в прорези в отсеке для батареек питания (Рисунок С, 3) и надавите на крышку, пока она не защёлкнется на месте.

Уровень заряда батареек питания включённого устройства отобразится на дисплее (Рисунок Е, 1).

## Эксплуатация

**1** Направьте лазер в верхней части устройства (Рисунок А, 1) на стену, расстояние до которой необходимо измерить (Рисунок D, 1).



**2** Нажмите на кнопку  (Рисунок А, 3), проецируя на стену (Рисунок D, 1) лазерную точку, и измерьте расстояние от основания устройства до стены (Рисунок D, 2).

**3** В нижней части дисплея (Рисунок А, 2) появится значение текущего измерения (Рисунок Е, 3), которое будет изменяться по мере того, как вы будете перемещать устройство (при работе в режиме непрерывного измерения).

**4** При расположении основания устройства на нужном расстоянии от стены нажмите на кнопку , чтобы значение текущего измерения отобразилось на дисплее (Рисунок Е, 3).

## Изменение единицы измерения

После того как было выполнено текущее измерение, вы можете изменить единицу измерения с десятичных футов (6,21 фута) на дробные футы(6'02"9/16), с дробных футов на метры (1,894 м), с метров на дюймы (74 9/16 дюймов) или с дюймов на десятичные футы.

Чтобы изменить единицу измерения, нажмите и удерживайте кнопку , пока не отобразится изменённая единица измерения (2-3 секунды).  
ПРИМЕЧАНИЕ: Если вы будете продолжать удерживать нажатой кнопку  после того, как единица измерения будет изменена, устройство выключится.

## Повторное измерение

Если необходимо сделать новое измерение, нажмите на кнопку .

- Предыдущее измерение (Рисунок Е #2) отобразится над новым текущим измерением (Рисунок Е #3).
- Когда вы будете готовы принять новое текущее измерение, нажмите на кнопку .

## Выключение устройства

Устройство можно выключить любым из ниже изложенных способов:

- Нажмите и удерживайте кнопку  в течение 4 секунд (до тех пор, пока с дисплея не исчезнут все значения).
- При неиспользовании устройства в течение 180 секунд оно автоматически выключится.

## Технические характеристики

|   | DW055E  | DW033          |
|---|---|----------------|
| Диапазон измерения  | 17,5 см – 15 м                                    | 17,5 см – 30 м |
| Точность измерения*   | Обычно $\pm 3,0$ мм*                              |                |
| Разрешение  | 1 мм  |                |
| Класс лазера:   | Класс 2 (IEC/EN60825-1:2014)                      |                |
| Длина волны лазерного луча  | 620-690 Нм, Мощность лазерного излучателя < 1 мВт |                |
| Автоматическое выключение   | Через 180 секунд                                  |                |
| Ресурс батареек питания (2 x AAA)   | до 3000 измерений                                 |                |
| Размеры устройства (В x Т x Ш)  | 115 x 44 x 25 мм                                  |                |
| Вес (с батарейками питания)   | (100 г)   |                |
| Температура при хранении  | -10°C ~ +60°C                                     |                |
| Рабочая температура   | 0°C ~ +40°C                                       |                |
| <p>*Точность измерения зависит от текущих условий:</p> <ul style="list-style-type: none"> <li>* При благоприятных условиях (хорошая целевая поверхность и комнатная температура) на расстоянии до 10 м.</li> <li>* В неблагоприятных условиях (яркий солнечный свет, очень слабая отражающая поверхность или большие колебания температуры) погрешность может увеличиться на <math>\pm 0,25</math> мм/м для расстояний более 10 м.</li> </ul> |   |                |

### Гарантия 3 года

Если в течение 3 лет со дня покупки ваше изделие выйдет из строя по причинам, связанным с качеством материалов или сборки, DeWALT гарантирует бесплатный ремонт. Данная гарантия не распространяется на ремонт неисправностей, произошедших в результате нормального износа или использования не по назначению. Дополнительную информацию об условиях гарантии и гарантийном ремонте вы найдете на сайте [www.DeWALT.com](http://www.DeWALT.com) или позвонив по телефону 1-800-4-DeWALT (1-800-433-9258). Данная гарантия не распространяется на продукты, поврежденные вследствие ремонта неуполномоченными лицами. Данная гарантия наделяет вас определенными юридическими правами наряду с другими правами в соответствии с законодательством вашей страны.

В дополнение к основной гарантии, устройства DeWALT имеют также:

### 1 ГОД БЕСПЛАТНОГО СЕРВИСНОГО ОБСЛУЖИВАНИЯ

В любое время в течение 12 месяцев со дня покупки DeWALT бесплатно отремонтирует инструмент и заменит детали, изношенные в результате нормального использования.

### 90-ДНЕВНАЯ ГАРАНТИЯ ВОЗВРАТА ДЕНЕГ

Если по какой-либо причине вы не совсем удовлетворены работой вашего электроинструмента, лазерного прибора или гвоздезабивателя DeWALT, вы можете вернуть его в полной комплектации в течение 90 дней с даты покупки в торговую организацию для возврата денег.

**ОТРЕМОНТИРОВАННЫЕ ПРОДУКТЫ:** На отремонтированные продукты распространяется гарантия одного года сервисного обслуживания. 90-дневная гарантия возврата денег и 3-летняя гарантия на отремонтированные продукты не распространяются.

**БЕСПЛАТНАЯ ЗАМЕНА ПРЕДУПРЕЖДАЮЩИХ ЭТИКЕТОК:** Если предупреждающие этикетки стали неразборчивы или отклеились, позвоните по телефону 1-800-4-DeWALT или посетите местный авторизованный сервисный центр для бесплатной замены.

### Коды ошибок

| Код | Описание   | Устранение  |
|-----|--|---|
| --- | Сигнал слишком слабый или измерение занимает слишком много времени | Используйте подложку или измените поверхность цели.   |
| --- | Сигнал слишком высокий   | Слишком отражающая цель. Используйте подложку или измените поверхность цели.  |
| --- | Слишком яркий свет на заднем плане                                 | Затемните свет на заднем плане в зоне проведения замеров.   |
| --- | Прервано проецирование лазерного луча                              | Удалите все объекты на пути лазерного луча и повторите измерение.   |
| --- | Батарейки питания разряжены  | Установите две новые AAA батарейки питания.   |
| 301 | Лазерный измеритель слишком горячий                                | Дождитесь остывания лазерного измерителя до рабочей температуры, обозначенной в Технических Характеристиках.  |
|     | Лазерный измеритель слишком холодный                               | Дождитесь, пока лазерный измеритель не нагреется до рабочей температуры, обозначенной в Технических Характеристиках.                                    |
| 401 | Системный сбой   | Несколько раз включите и выключите лазерный измеритель. Если системный сбой всё ещё присутствует, отнесите устройство в авторизованный сервисный центр. |

ВОМ  
ЭТСЯ  
О

**АВТОРИЗОВАННЫЕ СЕРВИСНЫЕ ЦЕНТРЫ**  
**DeWALT**

**RU**

| <b>Город</b>     | <b>Адрес</b>  | <b>Телефон</b>                      |
|------------------|---|-------------------------------------|
| Альметьевск      | 423451, ул. Тукаевуллина, д.1/2, база Смарт           | (8553) 30-01-01                     |
| Архангельск      | 163071, ул. Тимма, д. 23                              | (8182) 27-00-49, 29-35-86           |
| Астрахань        | 414037, ул. Рождественского, д. 1 Ж                   | (8512) 35-14-46, 35-14-46           |
| Астрахань        | 414000, ул. Ярославская, д. 34                        | (960)656-05-11                      |
| Барнаул          | 656010, ул. пр-т Ленина, д. 73                        | (3852) 61-77-12                     |
| Барнаул          | 656067, ул. Баттлийская, д. 66 А                      | (3852) 45-58-47, 8 (964) 603-72-52  |
| Белгород         | 308022, ул. Богдана Хмельницкого пр-т, д. 133 В       | (4722) 31-82-48, 34-61-29           |
| Брянск           | 241035, ул. Бузова, д. 14                             | (4832) 68-71-75                     |
| Брянск           | 241037, ул. Красноармейская, д. 103                   | (4832) 41-71-44                     |
| Великие Луки     | 182100, ул. Мурманская, д. 16                         | (81153) 3-71-20                     |
| Владимир         | 601005, ул. Борозинская, д. 46/50, каб. 305           | (423) 234-2712                      |
| Владикавказ      | 362003, ул. Калоева, д. 400                           | (8672) 24-15-73, 51-32-23           |
| Владимир         | 600035, ул. Кубышева, д. 4                            | (4922)47-42-72                      |
| Волгоград        | 400107, ул. Рюсская, д.8 А                            | (8442) 35-40-50                     |
| Волжский         | 404106, ул. Большеветская, д. 70Б                     | (8443) 55-00-99                     |
| Вологда          | 160022, ул. Можайского, д. 44                         | (8172) 74-30-83                     |
| Воронеж          | 394026, ул. Текстильщикова, д. 2 корп. 3              | (473) 261-96-35, 261-96-46          |
| Волжский         | 429330, ул. Сарденинова, д. 8                         | (920) 171-60-05, 8(963)46-22-34     |
| Екатеринбург     | 620026, ул. Розы Люксембург, д. 67 А                  | (343) 251-94-94                     |
| Екатеринбург     | 620026, ул. Шефская, д. 3, корп. Г                    | (343) 219-29-47                     |
| Екатеринбург     | 620102, ул. Шурумина, д. 63                           | (343) 234-77-55                     |
| Иваново          | 153000, ул. Красногвардейская, д. 33                  | (4932) 30-57-00                     |
| Ижевск           | 426006, ул. Телетина, д. 30                           | (3412) 93-24-19                     |
| Ижевск           | 426011, ул. Майская, д. 28                            | (3412) 73-95-85                     |
| Искра-Она        | 424037, ул. Машиностроителей, д. 2 Б                  | (8362) 41-97-70                     |
| Иркутск          | 664035, ул. Рабочего штаба, д. 87                     | (3952) 77-91-02, 77-93-87           |
| Иркутск          | 664075, ул. Байкальская, д. 239, корп. 7              | (3952) 62-60-29, 22-87-24           |
| Казань           | 420029, ул. Сибирский Тракт, д. 34 корп. 12           | (843) 211-99-01 (02.03.04)          |
| Казань           | 420136, ул. Маршала Чуйкова, д. 25                    | (843) 525-44-15                     |
| Казань           | 420129, ул. Габдуллы Тукая, д. 125, корп.3            | (843) 205-33-32, 205-33-34          |
| Казань           | 422625, с. Песчаные Козаки, ул. Октябрьская, д. 28    | (843) 226-80-20                     |
| Казань           | 422622, с. Сокуры, ул. Даркванна, д. 9 А              | (843) 225-20-80                     |
| Казань           | 420136, ул. Маршала Чуйкова, д. 25, пом.1002          | (843) 525-44-15                     |
| Калининград      | 236001, ул. Московский пр., д. 253                    | (4012) 59-06-06, 59-06-13           |
| Калуга           | 248000, ул. Карта Либенхта, д. 31                     | (4842) 22-03-65, (920) 617-81-91    |
| Кемерово         | 650044, ул. Кызова, д. 12 А                           | (3842) 64-01-03, 64-28-00, 64-04-55 |
| Киров            | 610004, ул. Ленина, д. 54                             | (8332) 35-80-24, 35-80-25           |
| Киров            | 610035, ул. Пугачева, д. 1                            | (8332) 56-35-63                     |
| Киров            | 601016, ул. Липина, д. 24 А                           | (4922) 4-58-66                      |
| Кострома         | 150026, ул. Северной гвардии, д. 41 А                 | (4942) 32-59-91, (910) 376-00-10    |
| Краснодар        | 350059, ул. Новороссийская, д. 174 А                  | (869) 800-86-32, (918) 977-76-22    |
| Красноярск       | 660121, ул. Парашютная, д. 15                         | (3912) 61-98-99, 61-98-95           |
| Красноярск       | 660022, ул. Арзональцевая, д. 21 стр. 2               | (3912) 41-86-40                     |
| Курск            | 305001, ул. 1-я Ковквенная, д. 31а                    | (4712) 73-73-80                     |
| Курск            | 305001, ул. Невского, д. 13 Б, офис. 3                | (4712) 44-60-44                     |
| Липецк           | 398001, ул. 8 Марта, д. 13                            | (4742) 74-06-96, 35-32-15           |
| Магнитогорск     | 456045, ул. Сибиряк, д. 7                             | (3578) 49-26-77                     |
| Магнитогорск     | 456317, ул. Академика Павлова, д. 8 Б                 | (904) 305-83-79                     |
| Москва           | 121471, ул. Гвардейская, д. 3, к.1                    | (495) 737-91-59, 444-10-70          |
| Мурманск         | 183038, ул. Ленина пр-т, д. 45                        | (8152) 47-47-25                     |
| Набережные Челны | 423800, ул. 40 лет Победы, ГСК "Визит", бокс №19      | (906) 118-38-88                     |
| Нижний Новгород  | 603124, ул. Московское ш., д. 300                     | (831) 274-89-66, 274-89-67          |
| Нижний Новгород  | 603089, ул. Поттавская, д. 32                         | (831) 416-78-70, 416-78-80          |
| Нижний Новгород  | 603096, ул. Бульвар Мира, д. 7                        | (831) 281-81-91                     |
| Новокузнецк      | 654005, ул. Пирогова, д. 301                          | (3843) 73-83-17                     |
| Новосибирск      | 353020, ул. Героев Десантников, д. 61                 | (8617) 63-50-10                     |
| Новосибирск      | 630091, ул. Советская, д. 52                          | (3832) 20-00-30                     |
| Омск             | 644042, ул. пр. Марса, д. 18, корпус 12               | (3812) 39-63-36                     |
| Орел             | 302030, ул. Старо-Московская, д. 7                    | (4862) 54-36-07                     |
| Орел             | 302004, ул. 3-я Курская, д. 25, пом.5                 | (4862) 55-60-82, 71-35-65           |
| Орск             | 460050, ул. Терешковой, д. 148Б                       | (3532) 40-20-30, 27-87-97           |
| Орск             | 462421, ул. Новосибирская, д. 211                     | (3537) 28-15-29                     |
| Пenza            | 440600, ул. Гладкова, д. 10                           | (8412) 55-32-27                     |
| Пермь            | 614064, ул. Героев Лисана, д. 41                      | (342) 240-25-39, 240-25-38          |
| Псков            | 180006, ул. Паромайская, д. 33                        | (8110) 72-45-55, 72-30-56           |
| Пятигорск        | 375000, ул. Суворовский проезд, д. 1 А                | (8783) 38-27-57                     |
| Пятигорск        | 375000, ул. Обьездная, д. 35 - рынок "Казачий Майдан" | (928) 816-10-75                     |
| Ростов-на-Дону   | 344004, ул. Нахичев, д. 140                           | (863) 278-03-05, 8(938)160-62-52    |
| Рязань           | 390000, ул. Садовая, д. 33                            | (4912) 28-20-16, 92-34-72           |
| Рязань           | 390037, ул. Зубовкой, д. 8 А                          | (4912) 32-07-81                     |
| Самара           | 443052, ул. Земца, д. 22                              | (846) 955-24-14                     |
| Самара           | 443090, ул. 4-й проезд, д. 66                         | (846) 540-50-61                     |
| Санкт-Петербург  | 190103, ул. наб. Обводного канала, д. 187, литер Д    | (812) 777-0-111, 251-83-39          |
| Санкт-Петербург  | 190013, ул. Рузавская, д. 5/13, литер А, пом. 6-Н     | (812) 647-35-68                     |
| Саратов          | 410015, ул. Пензенская, д. 4                          | (8452) 54-14-18, 94-74-30           |
| Саратов          | 410015, ул. 1-ый Строительный пр-д, д. 11/244         | (8452) 72-31-71                     |
| Серпухов         | 142200, деревня Борисово, Данковское шоссе, д. 3А     | (4967) 76-12-80, (926)617-10-19     |

**UF**

**AH**  
**BY**

**KZ**

**GE**

**AZ**

**C**

|                     |   |  |
|---------------------|---|--|
| Симферополь         | 295001, ул. Крылова, д. 21                      | (3652) 60-09-36, (978)735-43-12        |
| Севастополь         | 299003, ул. Льва Толстого, д. 7                 | (8692) 55-23-34, (978)016-27-90        |
| Севастополь         | 164500, ул. Никольская, д. 7                    | (9184) 501-121, (911)672-1776          |
| Симленск            | 214004, ул. 2-й Красинский переулок, д. 14      | (4812) 32-15-42                        |
| Сочи                | 354340, ул. Старовосыльная, д. 30/2             | (8622) 46-20-64, 8-800-100-44-33       |
| Сочи                | 354000, ул. 20-й Горнострелковой дивизии, д. 16 | (868) 231-81-22                        |
| Сочи                | 354000, ул. Транспортная, д. 78/8               | 8-965-481-13-05                        |
| Ставрополь          | 355002, ул. 50 лет ВЛКСМ, д. 89                 | (8652) 55-41-35                        |
| Стерлитамак         | 453118, ул. Худайбердина, д. 202 А              | (3473) 41-41-19, 23-71-51              |
| Тамбов              | 392000, ул. Мотыжников, д. 8 А                  | (4752) 50-47-67                        |
| Тамбов              | 392000, ул. Студенческая, д.12                  | (4752) 71-15-40                        |
| Томск               | 445000, ул. Офицерская, д. 24                   | (8482) 51-58-13, 51-54-48              |
| Томск               | 634061, ул. Горького, д. 72                     | (3822) 53-25-02, 51-95-73              |
| Томск               | 634063, ул. Минурин, д. 47, стр. 1              | (3822) 67-95-74                        |
| Туапсе              | 352800, ул. Армавирская, д. 8 А                 | (918) 600-32-42                        |
| Тула                | 300041, ул. Одоевское шоссе, д. 57              | (4872) 57-03-23, 55-87-21              |
| Томьня              | 625026, ул. Республики, д. 143, ост. Газпром    | (3453) 31-03-11, 20-55-97              |
| Улосая              | 301600, ул. Трегубова, д. 31 А                  | (48731) 6-29-64                        |
| Улан-Удэ            | 670031, ул. Сахьяновой, д. 9 В                  | (3012) 43-70-54, 43-58-61              |
| Ульяновск           | 432071, ул. пр-т Нариманова, д. 1               | (8422) 37-01-46                        |
| Ульяновск           | 432017, ул. Минеева, д. 12                      | (8420) 35-21-08                        |
| Ульяновск           | 432042, ул. Московское шоссе, 17                | (8422) 37-05-40 доб. 205               |
| Уфа                 | 450078, пр. Кирова, д. 101                      | (347) 246-31-86                        |
| Челябск             | 452000, ул. Базовый проезд, д. 8 Б              | (3532) 57-39-62                        |
| Челябск             | 428024, ул. Хвещевская, д. 5а                   | (3532) 63-80-07                        |
| Челябинск           | 454138, ул. Молодогвардейцев, д. 7, корп.3      | (351) 267-50-01, 267-50-04             |
| Череповец           | 162814, ул. Вологодская, д. 50 А                | (8202) 202-102, доб.3                  |
| Ярославль           | 150044, ул. Выставочная, д. 12                  | (4652) 37-00-40, 74-81-74              |
| <b>Примечание</b>   |   |  |
| Саранск             | 430028, ул. Пролетарская, д. 144 А              | (8342) 23-32-23                        |
| Тверь               | 170042, наб. Никитина, д. 142                   | (4822) 53-27-87                        |
| Камышин             | 403873, ул. Пролетарская, д. 111 Б              | (84457) 5-27-27                        |
| Новомосковск        | 301660, ул. Мира, д.17 А                        | (48762) 7-90-37                        |
|                     | <b>Украина</b>                                  |  |
| UA Киев             | 4073, ул. Сырецкая, 33 а                        | 38(044) 581-11-25                      |
| UA Днепропетровск   | 49038, ул. Возляная, 6                          | 38(056) 770-60-28                      |
| UA Донецк           | 83004, ул. Артема, д. 146                       | 38(062) 381-87-22                      |
| UA Львов            | 79020, ул. Закарпатская, д. 76                  | 38(032) 24-72-13, 24-72-51             |
| UA Луцк             | 43024, пр. Соборности, д. 11 А                  | 38(030) 89-89-80                       |
| UA Одесса           | 65045, ул. Строганова, 29 а                     | 38(0482) 37-61-76                      |
| UA Крымск           | 50000, пр. Мира, д. 16                          | 38(056) 404-03-45                      |
| UA Харьков          | 61050, ул. Юрия Чигиринца, 13                   | 38(057) 733-97-22, 24, 26              |
| UA Херсон           | 73034, ул. Паровозная, д. 7                     | 38(0522) 39-06-90                      |
| UA Львов            | 79035, ул. Пасечная, 135                        | 38(032) 245-61-77                      |
| UA Ивано-Франковск  | 76002, ул. Угоринская, 10а                      | 38(0342) 71-75-81                      |
| UA Днепропетровск   | 49006, ул. Криворожская, 6                      | 38(056) 791-32-33                      |
|                     | <b>Армения</b>                                  |  |
| AM Ереван           | 0070, ул. Варданяца, д. 28                      | (37410) 57-02-31                       |
|                     | <b>Беларусь</b>                                 |  |
| BY Минск            | 220049, ул. Волгоградская, д. 13, к. 8          | (017) 280-77-81, 280-76-93             |
| BY Минск            | 220074, ул. Берута, д. 22, к.1                  | (37517) 251-43-07                      |
|                     | <b>Казахстан</b>                                |  |
| KZ Алматы           | 050060, ул. Березовского, д. 3А                 | (727) 244-64-46                        |
| KZ Актобе           | 030000, ул. Санжибай Батыра, д. 4 Л             | (7132) 53-86-80                        |
| KZ Астана           | 010000, ул. Пушкина, д. 37/1                    | (7172) 47-81-37                        |
| KZ Усть-Каменогорск | 070003, ул. Космонавтов, д. 41/9                | (7232) 53-45-44                        |
| KZ Кустанай         | 110000, ул. Складская, б/пик № 35               | (7142) 39-25-24                        |
|                     | <b>Грузия</b>                                   |  |
| GE Тбилиси          | 0141, ул. Ксани, д. 36                          | (995 577) 95-55-82                     |
| GE Тбилиси          | 0177, ул. пр-т Казбеги, д. 26                   | (832) 235-52-38                        |
| GE Тбилиси          | 0167, ул. Гаври, блок 3                         | (995 322) 60-94-49, (995 595) 11-99-72 |
|                     | <b>Азербайджан</b>                              |  |
| AZ Баку             | 1029, ул. Бююк Шоррок шоссе 11/206              | (99412) 514-40-44, 514-40-46           |

Сервисная сеть DeWALT постоянно расширяется.  
 Информацию об обслуживании в других городах Вы можете получить по телефонам  
 в Москве: (495) 258 39 81/2/3, в Киеве: (044) 507 05 17  
<http://www.dewalt.ru>

Исправный и полностью укомплектованный товар получил(а), с гарантийными условиями ознакомлен(а)/  
 Справный та повністю укомплектований товар отримав(ла), з гарантійними умовами ознайомлен(а)/  
 Спраўны і поўнацю укомплектаваны тавар атрымаў(ла), з гарантійнымі умовамі азнаёмлены(а)/  
 Түзү және толық жинақталған тауар қабылдадым, кепілдік шарттарымен таныстым/  
 Тузатилган ва тулик комплекти махсулотни олдим, гарантйя шартлари билан танишчү чикдим”

*Подпись покупателя/ Підпис поку́пця/ Подпіс паку́нніка/ Сатып алушының қолтабысы/ Хариддорнинг имсои*





Лазерные дальномеры

Модели : STHT1-77\*, DW030\* , DW031\*, DW032\*, DW033\*, DW099\*, Где символ "\*" - различные варианты исполнения изделия.

Декларация о соответствии № RU Д-СЕ.АЯ46.В.91741  
 Действительна до: 1 февраля 2022 г.  
 Выдан: Орган по сертификации "РОСТЕСТ-Москва", Адрес: 119049, г. Москва, улица Житная, д. 14, стр. 1, 117418, Москва, Нахимовский просп., 31 (взвешивание), Телефон: (495) 1222111, (495) 6682953, Факс: (495) 6682893, E-mail: [office@rostest.ru](mailto:office@rostest.ru)  
 Изготовитель: Блэк энд Деккер Холдингс ГмбХ  
 Германия, 65519, Идштайн,  
 ул. Блэк энд Деккер, 40

Уполномоченное изготовителем юрлицо:  
 ООО "Станли Блэк энд Деккер", 117485, город Москва, улица Обручева, дом 30/1, строения 2  
 Телефон: + 7 (495) 258-3981, факс: + 7 (495) 258-3984, E-mail: [info@blenw.com](mailto:info@blenw.com)  
 Сведения об импортере указаны в сопроводительной документации и/или на упаковке

**Хранение.**  
 Необходимо хранить в сухом месте, удален от источников повышенных температур и воздействия солнечных лучей. При хранении необходимо избегать резкого перепада температур. Хранение без упаковки не допускается

**Срок службы.**  
 Срок службы изделия составляет 5 лет. Не рекомендуется к эксплуатации по истечении 5 лет хранения с даты изготовления без предварительной проверки.  
 Дата изготовления (код даты) указана на корпусе инструмента. Код даты, который также включает год изготовления, отштампован на поверхности корпуса изделия.  
 Пример: 2014 46 XX, где 2014 –год изготовления, 46-неделя изготовления. Определить месяц изготовления по указанной неделе изготовления можно согласно приведенной ниже таблице.

**Транспортировка.**  
 Категорически не допускается падение и любые механические воздействия на упаковку при транспортировке.  
 При разгрузке/погрузке не допускается использование любого вида техники, работающей по принципу замкнутой упаковки

**Перечень критических отказов, возможные ошибочные действия персонала.**  
 Не допускается эксплуатация изделия:  
 -При появлении дыма из корпуса изделия  
 -При повреждении и/или оголении сетевого кабеля  
 -при повреждении корпуса изделия, защитного кожуха, рукоятки  
 -при попадании жидкости в корпус  
 -при возникновении сильной вибрации  
 -при возникновении сильного искрения внутри корпуса

**Критерии предельных состояний.**  
 -При поврежденном и/или оголенном сетевом кабеле  
 -при повреждении корпуса изделия

таб

| Месяц  | Январь | Февраль | Март | Апрель | Май | Июнь | Июль | Август | Сентябрь | Октябрь | Ноябрь | Декабрь | Год производства |
|--------|--------|---------|------|--------|-----|------|------|--------|----------|---------|--------|---------|------------------|
| Неделя | 01     | 05      | 09   | 14     | 18  | 22   | 27   | 31     | 36       | 40      | 44     | 49      | 2014             |
|        | 02     | 06      | 10   | 15     | 19  | 23   | 28   | 32     | 37       | 41      | 45     | 50      |                  |
|        | 03     | 07      | 11   | 16     | 20  | 24   | 29   | 33     | 38       | 42      | 46     | 51      |                  |
|        | 04     | 08      | 12   | 17     | 21  | 25   | 30   | 34     | 39       | 43      | 47     | 52      |                  |
|        | 05     | 09      | 13   | 18     | 22  | 26   | 31   | 35     | 40       | 44      | 48     |         |                  |
| Неделя |        |         |      | 14     |     | 27   |      |        |          |         |        |         | 2015             |
|        | 01     | 05      | 09   | 14     | 18  | 23   | 27   | 31     | 36       | 40      | 44     | 49      |                  |
|        | 02     | 06      | 10   | 15     | 19  | 24   | 28   | 32     | 37       | 41      | 45     | 50      |                  |
|        | 03     | 07      | 11   | 16     | 20  | 25   | 29   | 33     | 38       | 42      | 46     | 51      |                  |
|        | 04     | 08      | 12   | 17     | 21  | 26   | 30   | 34     | 39       | 43      | 47     | 52      |                  |
| Неделя |        |         |      | 14     |     |      |      | 36     |          |         | 49     |         | 2016             |
|        | 01     | 05      | 09   | 13     | 17  | 22   | 26   | 31     | 35       | 39      | 44     | 48      |                  |
|        | 02     | 06      | 10   | 14     | 18  | 23   | 27   | 32     | 36       | 40      | 45     | 49      |                  |
|        | 03     | 07      | 11   | 15     | 19  | 24   | 28   | 33     | 37       | 41      | 46     | 50      |                  |
|        | 04     | 08      | 12   | 16     | 20  | 25   | 29   | 34     | 38       | 42      | 47     | 51      |                  |
| Неделя |        |         |      |        |     | 22   |      |        |          | 44      |        |         | 2017             |
|        | 01     | 05      | 09   | 13     | 18  | 22   | 26   | 31     | 35       | 39      | 44     | 48      |                  |
|        | 02     | 06      | 10   | 14     | 19  | 23   | 27   | 32     | 36       | 40      | 45     | 49      |                  |
|        | 03     | 07      | 11   | 15     | 20  | 24   | 28   | 33     | 37       | 41      | 46     | 50      |                  |
|        | 04     | 08      | 12   | 16     | 21  | 25   | 29   | 34     | 38       | 42      | 47     | 51      |                  |
| 05     | 09     | 13      | 17   | 22     | 26  | 30   | 35   | 39     | 43       | 48      | 52     |         |                  |
|        |        |         |      |        |     | 31   |      |        | 44       |         |        |         |                  |







Наим  
Моде  
Наим  
Дата

1. Пос  
2. При  
запол  
номер  
запол  
преле  
3. Во  
инстр  
Гаран  
гаран  
4. В  
уполн  
www.  
ассор  
5. Пр  
серви  
6. На  
вызва  
7. Гар  
7.1  
нег  
прс  
7.2  
всп  
7.3  
не  
7.4  
впс  
7.5  
в т  
нег  
8. Гар  
8.1  
8.2  
поу  
тол  
8.3  
зве  
8.4  
выс  
вел  
прс  
изс  
Тол  
при

|                          |  |
|--------------------------|--|
| Наименование инструмента |  |
| Модель                   |  |
| Наименование продавца    |  |
| Дата продажи             |  |

М.П.  
Продавца

|                     |                |                   |
|---------------------|----------------|-------------------|
| Инструмент          | Серийный номер | Дата производства |
| Зарядное устройство |                |                   |
| Аккумулятор 1       |                |                   |
| Аккумулятор 2       |                |                   |



Уважаемый покупатель!

**3 ГОДА  
ГАРАНТИИ**

1. Поздравляем Вас с покупкой высококачественного изделия DEWALT и выражаем признательность за Ваш выбор.
2. При покупке изделия требуйте проверки его комплектности и исправности в Вашем присутствии, инструкцию по эксплуатации и заполненный Гарантийный талон на русском языке. В гарантийном талоне должны быть внесены: модель, дата продажи, серийный номер, дата производства инструмента; название, печать и подпись торговой организации. При отсутствии у Вас правильно заполненного Гарантийного талона, а также несоответствия указанных в нем данных мы будем вынуждены отклонить Ваши претензии по качеству данного изделия.
3. Во избежание недопониманий убедительно просим Вас перед началом работы с изделием внимательно ознакомиться с инструкцией по его эксплуатации. Правовой основой настоящих гарантийных условий является действующее Законодательство. Гарантийный срок на инструмент составляет 36 месяцев и исчисляется со дня продажи. В случае устранения недостатков изделия, гарантийный срок продлевается на период его нахождения в ремонте. Срок службы изделия составляет 5 лет со дня продажи.
4. В случае возникновения каких-либо проблем в процессе эксплуатации изделия рекомендуем Вам обращаться только в уполномоченные сервисные центры DEWALT, адреса и телефоны которых Вы сможете найти в гарантийном талоне, на сайте [www.2helpU.com](http://www.2helpU.com) или узнать в магазине. Наши сервисные станции - это не только квалифицированный ремонт, но и широкий ассортимент запчастей и принадлежностей.
5. Производитель рекомендует проводить периодическую проверку и техническое обслуживание изделия в уполномоченных сервисных центрах.
6. Наши гарантийные обязательства распространяются только на неисправности, выявленные в течение гарантийного срока и вызванные дефектами производства и / или материалов.
7. Гарантийные условия не распространяются на неисправности изделия, возникшие в результате:
  - 7.1. Несоблюдения пользователем предписаний инструкции по эксплуатации изделия, применения изделия не по назначению, неправильному хранению, использованию принадлежностей, расходных материалов и запчастей, не предусмотренных производителем.
  - 7.2. Механического повреждения (сколы, трещины и разрушения) внутренних и внешних деталей изделия, основных и вспомогательных рукояток, сетевого электрического кабеля, вызванного внешним ударным или любым иным воздействием.
  - 7.3. Попадания в вентиляционные отверстия и проникновение внутрь изделия посторонних предметов, материалов или веществ, не являющихся отходами, сопровождающими применение изделия по назначению, такими как: стружка, опилки, песок, и пр.
  - 7.4. Воздействия на изделие неблагоприятных атмосферных и иных внешних факторов, таких как: дождь, снег, повышенная влажность, нагрев, агрессивные среды, несоответствие параметров питающей электросети, указанных на инструменте.
  - 7.5. Стихийного бедствия. Повреждение или утрата изделия, связанное с непредвиденными бедствиями, стихийными явлениями, в том числе вследствие действия непреодолимой силы (пожар, молния, потоп и другие природные явления), а также вследствие перепадов напряжения в электросети и другими причинами, которые находятся вне контроля производителя.
8. Гарантийные условия не распространяются:
  - 8.1. На инструменты, подвергавшиеся вскрытию, ремонту или модификации вне уполномоченного сервисного центра.
  - 8.2. На детали и узлы, имеющие следы естественного износа, такие как: приводные ремни и колеса, угольные щетки, смазка, подшипники, зубчатое зацепление редукторов, резиновые уплотнения, сальники, направляющие ролики, муфты сцепления, бойки, толкатели, стволы, и т.п.
  - 8.3. На сменные и расходные части: цапги, зажимные гайки и фланцы, фильтры, ножи, шлифовальные подошвы, цепи, звездочки, пильные шины, защитные кожухи, пилки, абразивы, пильные и абразивные диски, фрезы, сверла, буры и т.п.
  - 8.4. На неисправности, возникшие в результате перегрузки инструмента (как механической, так и электрической), повлекшей выход из строя одновременно двух и более деталей и узлов, таких как: ротора и статора, обеих обмоток статора, выходной и ведущей шестерни редуктора или других узлов и деталей. К безусловным признакам перегрузки изделия относятся, помимо прочего: появление цветот побежалости, деформация или оплавление деталей и узлов изделия, потемнение или обугливание изоляции проводов электродвигателя под воздействием высокой температуры.

Товар получен в исправном состоянии, без видимых повреждений, в полной комплектации, проверен в моем присутствии, претензий по качеству товара не имею. С условиями гарантийного обслуживания ознакомлен и согласен.

Ф.И.О. и подпись владельца \_\_\_\_\_

**ОТМЕТКА О ПРОВЕДЕНИИ СЕРВИСНОГО ОБСЛУЖИВАНИЯ**

| №1                                 | №2                                 | №3                                 | №4                                 |
|------------------------------------|------------------------------------|------------------------------------|------------------------------------|
| Дата поступления                   | Дата поступления                   | Дата поступления                   | Дата поступления                   |
| Дата ремонта                       | Дата ремонта                       | Дата ремонта                       | Дата ремонта                       |
| Дата выдачи                        | Дата выдачи                        | Дата выдачи                        | Дата выдачи                        |
| Печать и подпись сервисного центра | Печать и подпись сервисного центра | Печать и подпись сервисного центра | Печать и подпись сервисного центра |

Уважаемые клиенты, наша сеть авторизованных сервисных центров постоянно расширяется. Актуальную информацию об обслуживании инструментов, в интересующем вас городе, вы можете узнать на сайте

**[www.2helpU.com](http://www.2helpU.com)**

На сайте [www.2helpU.com](http://www.2helpU.com) доступны следующие функции:

**Информация по авторизованным сервисным центрам:**

- Список авторизованных сервисных центров
- Удобный поиск ближайшего сервисного центра
- Руководство по эксплуатации
- Технические характеристики
- Список деталей и запасных частей
- Схема сборки инструмента

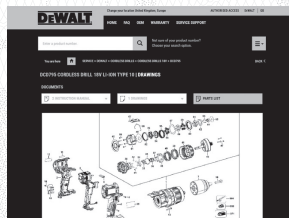
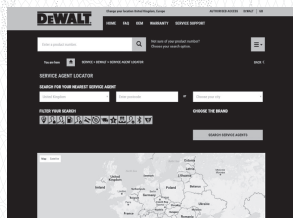

Также данную информацию вы можете получить позвонив по телефонам:

**+7(800) 10 00 876** в России

**+38(044) 507 05 17** в Украине