



РУКОВОДСТВО ПО ЭКСПЛУАТАЦИИ

Лазерный нивелир

■ ЛН 10

Модель: ЛН 10

УВАЖАЕМЫЙ ПОКУПАТЕЛЬ!

Благодарим Вас за выбор продукции «ELITECH»! Мы рекомендуем Вам внимательно ознакомиться с данным руководством и тщательно соблюдать предписания по мерам безопасности, эксплуатации и техническому обслуживанию техники.

Содержащаяся в руководстве информация основана на технических характеристиках, имеющихся на момент выпуска руководства. Технические характеристики могут быть изменены без предварительного уведомления, так как мы постоянно стремимся повышать качество нашей продукции.

СОДЕРЖАНИЕ

1. Назначение	3
2. Правила техники безопасности	3
3. Технические характеристики	4
4. Комплектация	4
5. Описание конструкции	5
6. Подготовка к работе	6
7. Эксплуатация	7
8. Возможные причины ошибок при работе	12
9. Техническое обслуживание	12
10. Гарантийные обязательства	12

1. НАЗНАЧЕНИЕ

Лазерный нивелир ELITECH ЛН 10 позволяет решать широкий спектр задач, связанных с ремонтом и отделкой как внутри помещений, так и снаружи. Прибор проецирует горизонтальную и вертикальную линии и образует точку пересечения этих линий. Прибор отлично подходит для укладки керамической плитки, оклейки стен обоями, установки дверей, монтажа оборудования и т.д. Для удобства рабочего процесса и экономии заряда батареи можно выбрать для проецирования всего одну из линий (вертикальную или горизонтальную). Также имеется функция самовыравнивания, которую можно отключить вручную. Это дает возможность разметки наклонных линий. Возможность установить штатив позволяет установить постройтель на необходимом уровне и дает возможность производить замеры гораздо точнее и удобнее.

2. ПРАВИЛА ТЕХНИКИ БЕЗОПАСНОСТИ

- 2.1. Внимательно ознакомьтесь и запомните положения данного руководства по эксплуатации, прежде чем приступить к использованию прибора. Несоблюдение правил безопасности может привести к травме, нанесенной лазерным излучением или электрическим током, либо вызвать поломку прибора.
- 2.2. Не пытайтесь разобрать прибор – это может привести к травме. Разборка и ремонт прибора может производиться только в авторизованном сервисном центре.
- 2.3. В процессе эксплуатации сохраняйте все надписи и обозначения на приборе.
- 2.4. Не передавайте прибор детям или лицам, не умеющим им пользоваться. Храните прибор в месте, недосягаемом для них.
- 2.5. Не направляйте лазерный луч в глаза себе или окружающим. Это может вызвать ожог сетчатки и необратимую потерю зрения.
- 2.6. Не направляйте лазерный луч на блестящие или другие отражающие поверхности. Отраженный от этих поверхностей луч может попасть в глаза.
- 2.7. Включайте лазерный луч только во время эксплуатации прибора.
- 2.8. Выключайте прибор сразу после окончания использования. Избегайте риска случайного включения.
- 2.9. Не используйте прибор в пожароопасных местах, около легковоспламеняющихся жидкостей, газов, пыли.
- 2.10. При длительном хранении вынимайте элементы питания из прибора.

3. ТЕХНИЧЕСКИЕ ХАРАКТЕРИСТИКИ

Таблица 1

Параметры/ модель	ЛН 10
Дальность работы (без/ с приемником), м	30/50
Точность, мм	$\pm 2 / 10$
Пределы самовыравнивания, град	± 4
Время самовыравнивания, сек.	≤ 5
Класс лазер	2
Длина волны лазера, нм	635
Температура эксплуатации, °С	от -10 до +50
Резьба под штатив, дюйм	5/8; 1/4
Питание, В(АА)	3x1.5
Масса, кг	0,5

4. КОМПЛЕКТАЦИЯ

1. Лазерный нивелир ЛН10
2. Универсальный кронштейн
3. Мишень
4. Чехол-сумка
5. 3 элемента питания типа АА
6. Руководство по эксплуатации

5. ОПИСАНИЕ КОНСТРУКЦИИ

Внешний вид:

Панель
управления



Окна лазерных линий



Кнопка фиксации
механизма
самовыравнивания

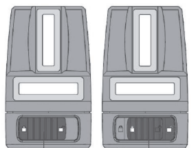

закрыт

открыт

Резьбовое
отверстие
1/4" - 20

Крышка
батарейного
отсека

3 элемента
питания AA

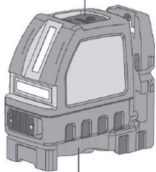

Универсальный
кронштейн

Рис. 1

Варианты крепления

Прибор поставляется в комплекте с универсальным кронштейном. Универсальный кронштейн имеет несколько вариантов крепления.



Рис. 2

6. ПОДГОТОВКА К РАБОТЕ

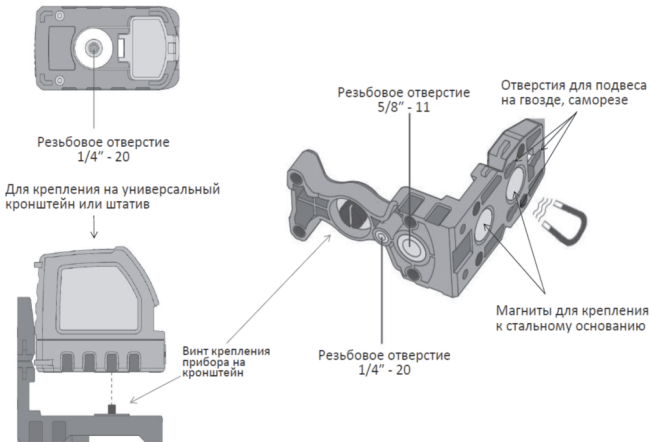

Рис. 3

Аккуратно отожмите вниз зажимную скобу на крышке отсека элементов питания и откройте крышку (рис. 3). Вставьте 3 щелочные элемента питания формата AA соблюдая полярность (пользуйтесь подсказкой на внутренней стороне крышки). Закройте крышку отсека для элементов питания.

Если Вы планируете долгое время не использовать прибор - вынимайте элементы питания.

7. ЭКСПЛУАТАЦИЯ

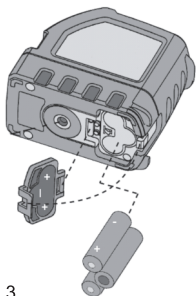
Разблокируйте механизм самовыравнивания (компенсатор) из транспортного состояния в рабочее, переведя его переключатель в положение «открыт» (рис. 1).

Нажмите на кнопку включения прибора (рис. 4). При исправных батареях индикатор питания засветится зеленым цветом.

Прибор включит одновременно вертикальную и горизонтальную линии (рис. 5).

Индикатор отключения самовыравнивания



Индикатор питания

Рис. 4 Кнопка включения прибора



Рис. 5

Если необходимо сно воспользоваться прибором с отключенным самовыравниванием.проецировать линию без необходимости получить истинный горизонт или вертикаль, можно воспользоваться прибором с отключенным самовыравниванием.

Для этого заблокируйте механизм самовыравнивания в транспортное состояние.

Включите прибор. Порядок следования режимов такой же, как и в режиме самовыравнивания.

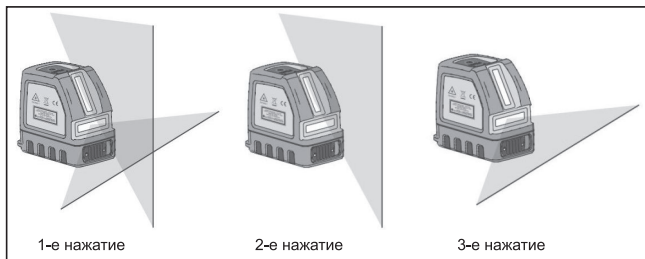
Индикатор отключения самовыравнивания будет гореть постоянно.

Варианты использования показаны ниже (рис. 6):



Рис. 6

При низком заряде элементов питания индикатор питания начнет мигать красным цветом.

Работа с лазерной мишенью

Лазерная мишень (рис. 7) используется для установки подвесных потолков, для выравнивания каркаса (рис. 8).

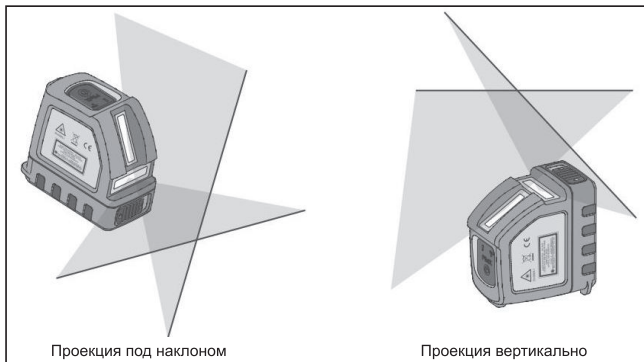

Рис. 7



Рис. 8

Прибор крепится к настенному профилю с помощью дополнительного кронштейна, либо любым другим способом.

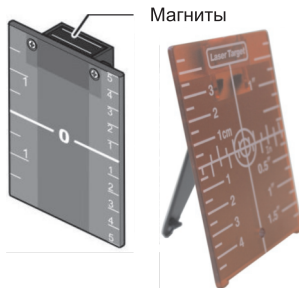
Мишень имеет магниты для крепления к профилям каркаса и разметку на лицевой поверхности.

Мишень крепится к настенному профилю, прибор выставляется по высоте в положение, при котором горизонтальный луч проходит через центр мишени. Переставляя мишень на подвешиваемые профили, регулируем высоту подвесов так, чтобы луч попадал в центр. В итоге весь каркас находится в одной плоскости.

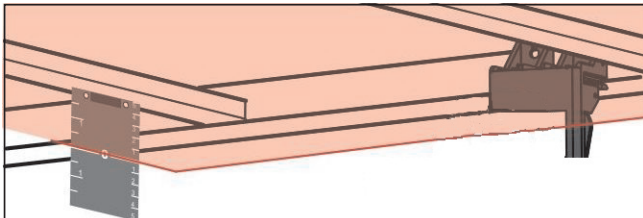
Работа с приемником



Рис. 9

При работе в условиях яркого света, когда луч не видно, либо на большой дистанции, требуется применять приемник лазерного луча (приобретаемый отдельно) (рис. 9).

Для активации режима работы с приемником нажмите на кнопку питания включенного прибора на время чуть больше 2 секунд, до момента мигания индикатора питания.

Деактивация производится аналогично.

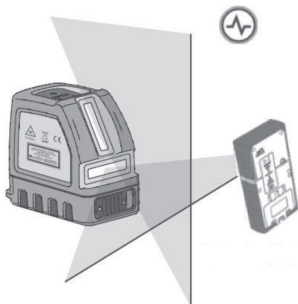
Проверка точности прибора

Установите прибор посередине между двух стен, находящихся на расстоянии 5 м между собой (рис. 10). Включите прибор.

Отметьте на стене точку, указанную лазерным крестом. Поверните прибор на 180° и снова отметьте точку, указанную лазерным крестом.



Рис. 10

Установите прибор на расстоянии 0,5 - 0,7 м от стены и нанесите аналогично вторую пару отметок (рис. 11). Если расстояния {a1-a2} и {b1-b2} отличаются друг от друга меньше, чем на 1,2 мм, то точность Вашего прибора в допустимых пределах.

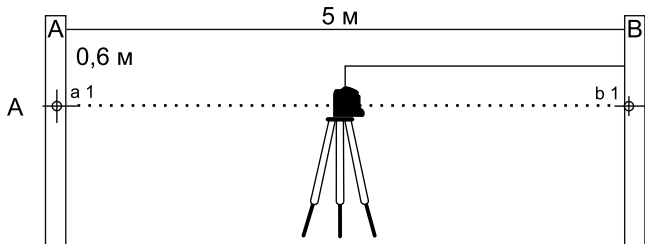

Рис. 11

Если точность прибора не соответствует заявленной, необходимо обратиться в авторизованный сервисный центр.

Проверка линии на горизонтальность

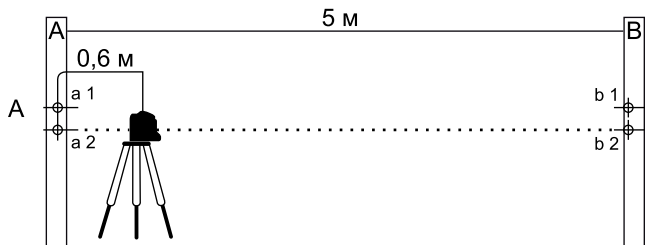

Рис. 12

Установите прибор на расстоянии около 5 м от стены и отметьте на стене точку, указанную лазерным крестом (точка «А») (рис. 12).

Отмерьте по горизонтальной линии примерно 2,5 м влево и поставьте точку «М».

Поверните прибор приблизительно на 5 м влево (в точку «В»).

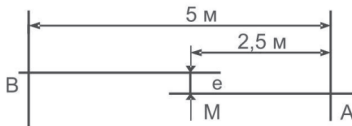
Проверьте разницу по высоте между горизонтальной линией и точкой «М». Эта разница должна быть меньше 3 мм.

Проверка линии на вертикальность



Рис. 13

Установите прибор на расстоянии приблизительно 1,5 м от стены (рис. 13). Укрепите на стене отвес со шнуром длиной около 2,5 м. Включите прибор и направьте вертикальную линию на отвес со шнуром.

Точность линии находится в допустимых пределах, если отклонение вертикальной линии (сверху или снизу) не превышает 2 мм.

8. ВОЗМОЖНЫЕ ПРИЧИНЫ ОШИБОК ПРИ РАБОТЕ

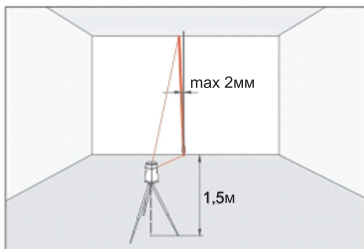
- Разметка проводится через стеклянное или пластиковое окно;
- Загрязнено окошко лазерного излучателя;
- Если прибор уронили или ударили, то в этом случае проверьте точность. При необходимости обратитесь в авторизованный сервисный центр.
- Сильные колебания температуры: если после хранения в тепле прибор используется при низкой температуре. В этом случае подождите несколько минут, перед тем как начать работать.

9. ТЕХНИЧЕСКОЕ ОБСЛУЖИВАНИЕ

Пожалуйста, бережно обращайтесь с прибором.

После использования протирайте прибор мягкой салфеткой.

При необходимости смочите салфетку водой.

Если прибор влажный, осторожно вытрите его насухо. Прибор можно убирать в кейс (чехол) только сухим!

При транспортировке убирайте прибор в кейс (чехол).

Примечание: Во время транспортировки переключатель блокировки компенсатора должен быть установлен в положение «Выкл», иначе при транспортировке настройки прибора могут быть сбиты.

Относитесь внимательно к аккуратной транспортировке прибора - это позволит сохранить точность прибора и продлит время его использования.

10. ГАРАНТИЙНЫЕ ОБЯЗАТЕЛЬСТВА

Гарантийный срок эксплуатации прибора со дня продажи через торговую сеть - 12 (двенадцать) месяцев, при соблюдении потребителем правил эксплуатации и условий по техническому обслуживанию, указанных в настоящем руководстве.

Если в течение гарантийного периода в изделии появился дефект по причине некачественного изготовления или применения некачественных конструкционных материалов, гарантируется выполнение бесплатного гарантийного ремонта дефектного изделия.

Обмен неисправных деталей, вышедших из строя в период гарантийного срока, осуществляется в соответствии с действующими правилами обмена промышленных товаров, купленных в розничной сети.

В ремонт не принимаются и не обмениваются отдельные детали прибора.

Случаи, при которых изделие не подлежит бесплатному гарантийному ремонту, указаны в гарантийном талоне.

8 800 100 51 57

Номер круглосуточной бесплатной горячей линии по РФ.
Вся дополнительная информация о товаре и сервисных
центрах на сайте

www.elitech-tools.ru